

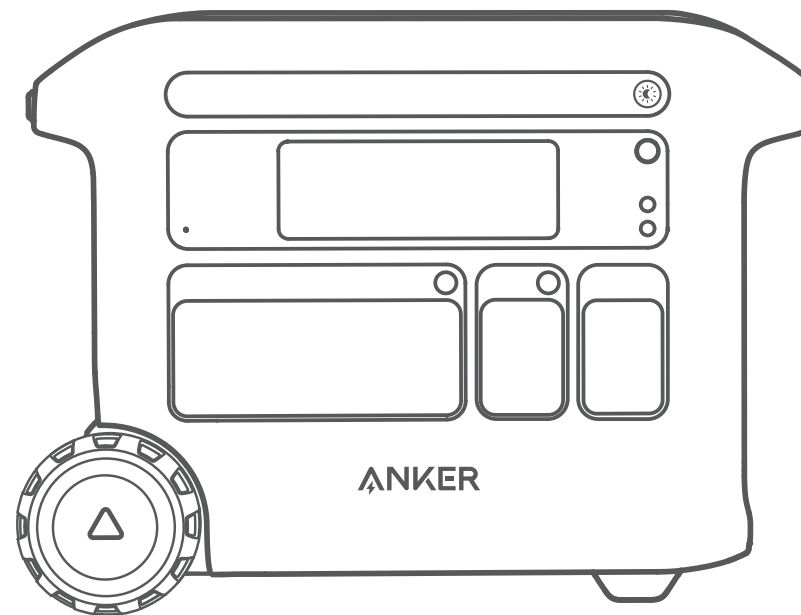

eastcom_ro



eastcom.ro



Anker 767 Portable Power Station (GaNPrime PowerHouse 2048Wh)

MANUAL DE UTILIZARE

Ce e in cutie

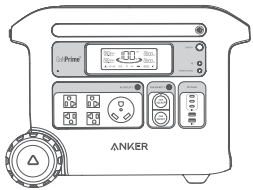

Stație de alimentare portabilă
Anker 767

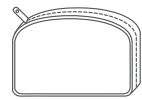

Geanta cu accesorii



Cablu de încărcare solară



Cablu de încărcare AC



Cablu de încărcare auto



Manual de utilizare

Prezentare generală

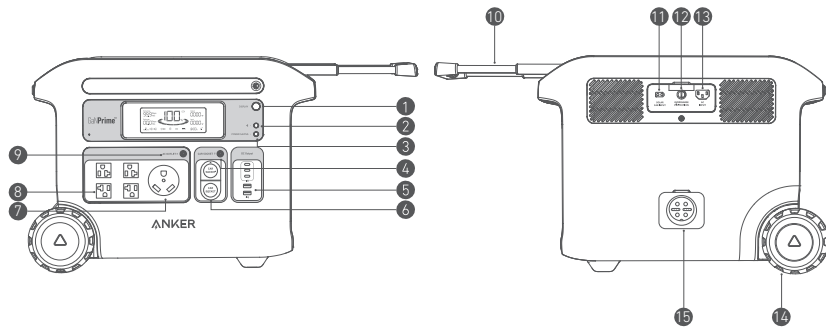

1. Buton de afișare
2. Butonul IoT
3. Buton de economisire a energiei
4. Buton priza auto
5. Porturi USB
6. Prize auto
7. Port de ieșire AC TT-30R
8. Porturi de ieșire AC NEMA-20R

9. Buton priză AC
10. Mâner retractabil (Apăsăți butonul de pe mânerul retractabil și trageți pentru a-l extinde)
11. Intrare solară și intrare auto
12. Protecție la supraîncărcare
13. Port de intrare AC
14. Roți
15. Port baterie de expansiune

Reîncărcarea stației de alimentare

Reîncărcare AC (1440 W max)

Reîncărcați-vă stație de alimentare conectându-vă la o priză de perete cu cablul de încărcare AC.

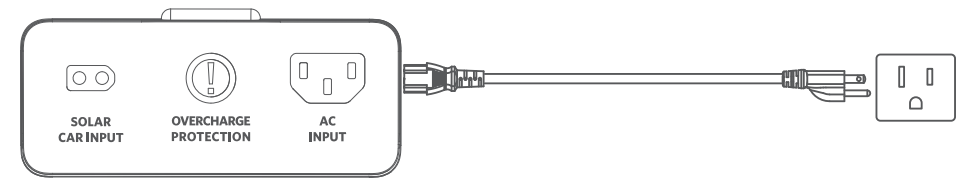

Reîncărcare panou solar (1000 W max)

Reîncărcați-vă stația de alimentare cu o putere solară maximă de 1000 W conectând până la cinci panouri solare Anker 531 (200 W), așa cum se arată în figură, cu un cablu de încărcare solar.

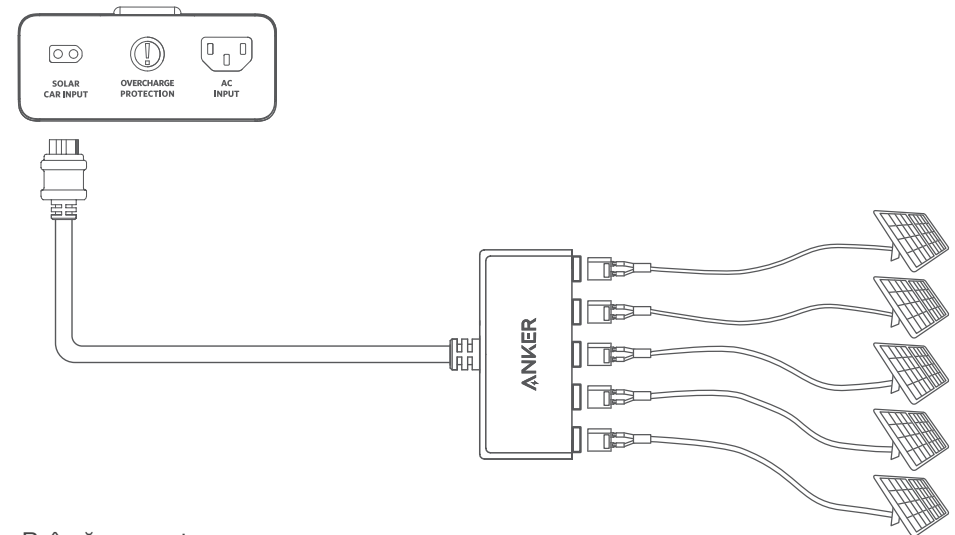

Reîncărcare auto

Reîncărcați-vă centrala electrică conectându-vă la portul de ieșire al unei mașini cu cablul de încărcare auto.

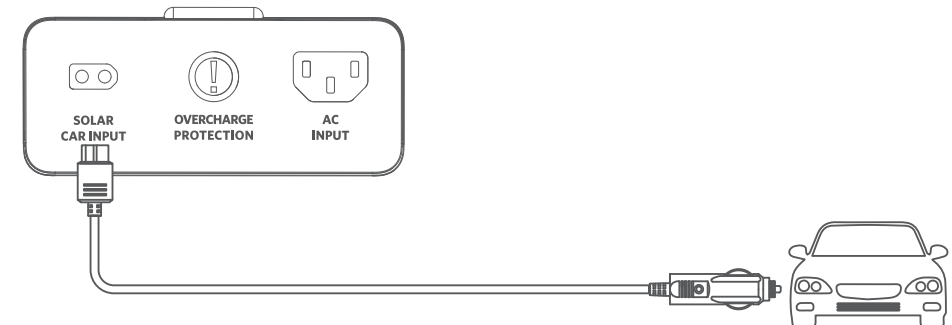

Când stația electrică portabilă mai are doar 1% baterie rămasă, indicatorul „Baterie rămasă” va pâlpâi pentru a vă aminti să reîncărcați.

Alimentarea dispozitivelor tale

Modul de economisire a energiei

Activarea modului de economisire a energiei previne risipa de energie, deoarece oprește automat stația de alimentare odată ce toate dispozitivele sunt complet încărcate. Oprirea modului de economisire a energiei va permite încărcarea stabilă pe o perioadă îndelungată, cum ar fi pentru fotografierea în interval de timp sau când utilizați un aparat CPAP peste noapte. Prizele de curent alternativ pot identifica în mod inteligent dacă este introdus un ștecher. Acest lucru ajută la prevenirea risipei de energie prin oprirea automată a stației de alimentare dacă nu este detectată nicio priză mai mult de 15 minute, indiferent dacă modul de economisire a energiei este pornit sau dezactivat.

Încărcare AC

Apăsați butonul priză AC și conectați dispozitivele la porturile de ieșire AC.

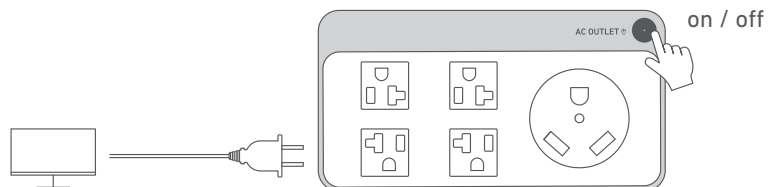

Apăsați butonul priză AC și încărcăți RV-ul prin porturile de ieșire AC TT-30R. Vă rugăm să rețineți că puterea maximă a prizei de curent alternativ este de 2400 W, deci nu alimentați dispozitivele care depășesc 2400 W.



Încărcare USB

Conectați-vă dispozitivele la porturile USB.

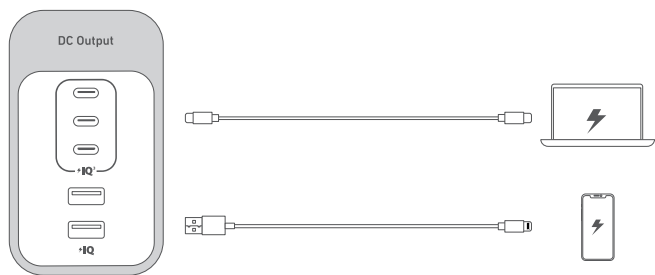

Încărcare priză auto

Porniți priza mașinii și conectați-vă dispozitivele pentru a începe încărcarea.

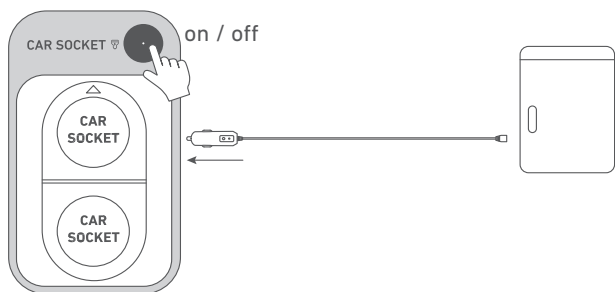

Sursă de alimentare neîntreruptă (UPS)

Pentru a utiliza funcția UPS, conectați stația de alimentare la o priză de perete cu cablul de încărcare AC, apoi apăsați butonul priză AC și conectați dispozitivele prin porturile de ieșire AC.

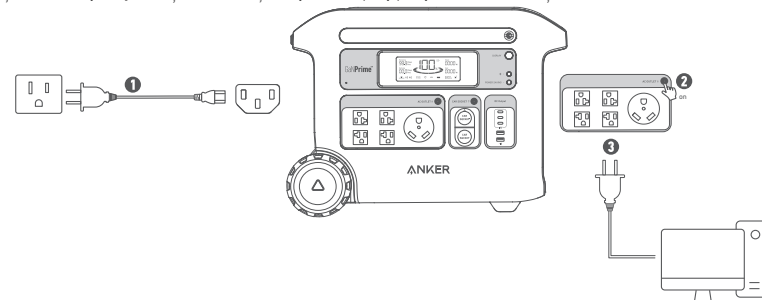

Conectarea cu o baterie de expansiune

Stația de alimentare poate fi conectată cu o baterie de expansiune pentru a dubla capacitatea la 4096Wh. Vă rugăm să consultați manualul de utilizare al bateriei de extindere a stației de alimentare portabile Anker 760 (2048Wh) pentru instrucțiuni detaliate.

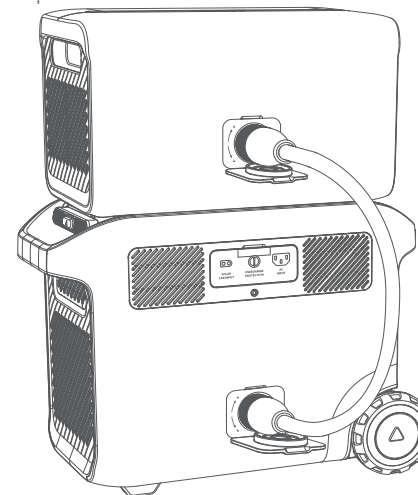

Aplicația Anker pentru control inteligent

Puteți controla de la distanță stația de alimentare folosind aplicația Anker. Vă rugăm să descărcați aplicația și manualul de utilizare prin scanarea acestui cod QR.

Conectați dispozitivul la o rețea înainte de a utiliza aplicația pentru prima dată. După conectarea cu succes, vă puteți conecta dispozitivele în afara rețelei.



Lumină

Lumină ambientală

Apăsăți butonul o dată pentru a porni lumina ambientală și apăsați din nou de până la 2 ori pentru a comuta între nivelurile de luminozitate.

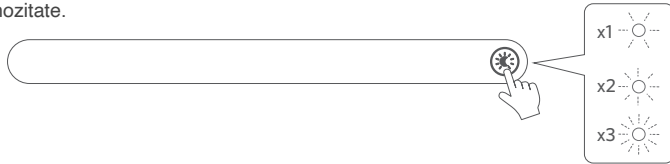

Modul SOS

Apăsăți și mențineți apăsat butonul timp de 2 secunde pentru a activa modul SOS.



Ghid pentru ecranul LCD

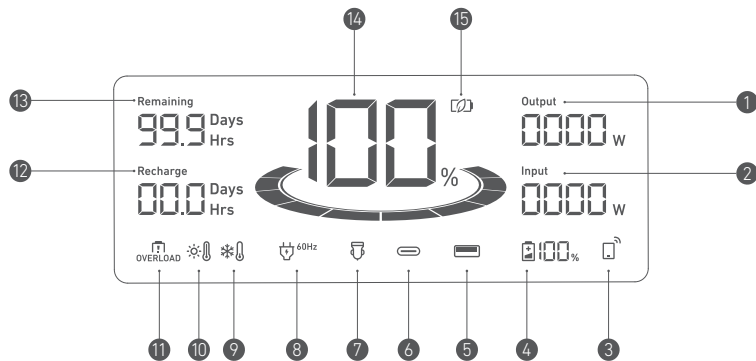

1. Putere de ieșire curent
2. Putere de intrare curentă
3. IoT

Apăsăți butonul IoT timp de 2 secunde și conectați-vă dispozitivele prin aplicație când această pictogramă apare pe ecran.

4. Bateria rămasă pentru bateria de expansiune
Când bateria de expansiune este conectată cu succes, această pictogramă apare pe ecran. Port de ieșire USB-A
5. Port de ieșire USB-C
6. Încărcare auto

7. Încărcare AC și frecvența tensiunii
8. Alertă de temperatură scăzută
9. Când se afișează această pictogramă, nu mai utilizați centrala electrică până când pictograma dispăre.
10. Alertă de temperatură ridicată
Când se afișează această pictogramă, nu mai utilizați centrala și lăsați-o să se răcească până când pictograma dispăre.
11. Avertizare de suprasarcină

Această pictogramă apare când un port este supraîncărcat. Portul va fi oprit pentru a evita orice deteriorare.

Vă rugăm să scoateți dispozitivul care provoacă supraîncărcare.

12. Timp estimat pentru reîncărcare completă
13. Timpul estimat de epuizare a bateriei
14. Bateria rămasă pentru centrala electrică
15. Modul de economisire a energiei

FAQ Întrebări frecvente

Î1: Care este puterea maximă de ieșire a porturilor de ieșire AC?

Porturile de ieșire AC pot furniza un maxim de 2400 W dispozitivelor conectate.

Î2: Poate Anker 767 Portable Power Station să alimenteze un aparat CPAP?

Da, dar asigurați-vă că dezactivați mai întâi modul de economisire a energiei.

Î3: Ce ar trebui să fac când folosesc un încărcător solar pentru a încărca centrala portabilă Anker 767?

Intrarea solară acceptă un încărcător solar de 11-60 V cu un conector XT-60. Dacă utilizați un încărcător solar de 11-32V, curentul acceptă 10A max. Când utilizați un încărcător solar de 32-60V, curentul acceptă 20A max. Vă recomandăm să utilizați panourile solare Anker 531 (200W) pentru a obține cea mai bună compatibilitate.

Î4: Porturile USB-C pot fi folosite pentru a încărca stația de alimentare portabilă Anker 767 (doar intrare) sau sunt doar ieșire?

Porturile USB-C acceptă numai ieșire.

Î5: Ce ar trebui să fac când reîncărcarea AC nu reușește?

Dacă reîncărcarea AC nu funcționează, verificați dacă întrerupătorul de protecție la suprasarcină este pornit. Dacă este pornit, apăsați în jos pentru a reseta și apoi continuați reîncărcarea.

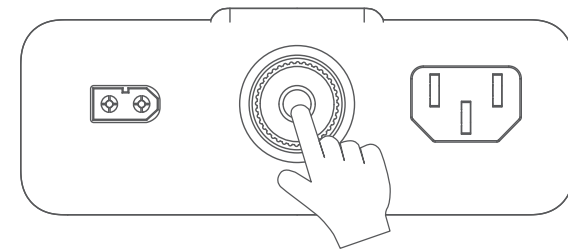

Î6: Cum resetez stația de alimentare portabilă Anker 767?

Dacă stația de alimentare nu funcționează corect, introduceți o agrafă sau un știft în orificiul de resetare timp de 1 secundă pentru o resetare din fabrică. Dacă centrala electrică tot nu funcționează, vă rugăm să contactați support@anker.com.

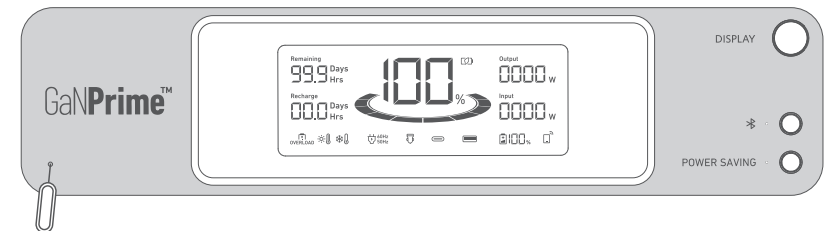

Î7: De ce nu funcționează centrala după ce nu a fost folosită mult timp?

Dacă stația este depozitată la o capacitate scăzută pentru o perioadă lungă de timp, bateriile cu litiu se vor autoconsuma energie, ceea ce poate duce la o descărcare rapidă. Acest lucru duce adesea la o conductivitate slabă și la o durată de viață redusă a bateriei, ceea ce face ca bateria să nu funcționeze.

Î8: Cum ar trebui să depozitez și să întrețin centrala electrică?

Când depozitați centrala portabilă, vă rugăm să vă asigurați că:

- 1) Opriti toate ieșirile.
- 2) Depozitați centrala într-un mediu uscat și răcoros.
- 3) Verificați capacitatea rămasă a bateriei în fiecare săptămână. Dacă nivelul bateriei este sub 30%, încărcați complet stația de alimentare. Nu uitați să îl încărcați la 100% o dată la 3 luni.

Specificații

| | |
|-----------------------------------|--|
| Capacitatea celulei | 2048 Wh |
| Tensiune AC de intrare | 120V~ 12A Max, 60Hz |
| Putere de intrare AC (încărcare) | 1440W Max |
| Putere de intrare AC (mod Bypass) | 1440W Max |
| Intrare panou solar | 11-32V $\overline{\text{---}}$ 10A; 32V-60V $\overline{\text{---}}$ 20A (1000W Max) |
| Ieșire încărcător auto | 12V $\overline{\text{---}}$ 10A |
| Ieșire AC | 120V~ 20A, 60Hz, 2400W Max |
| Ieșire USB-A | 5V $\overline{\text{---}}$ 2.4A (2.4A Max Per Port) |
| Ieșire USB-C (100 W) | 5V $\overline{\text{---}}$ 3A/9V $\overline{\text{---}}$ 3A/15V $\overline{\text{---}}$ 3A/20V $\overline{\text{---}}$ 3A/20V $\overline{\text{---}}$ 5A (100W Max Per Port) |
| UPS | 20ms |
| Temperatura de descărcare | -4°F-104°F / -20°C-40°C |
| Temperatura de încărcare | 32°F-104°F / 0°C-40°C |
| Dimensiunea | 20.7 × 15.5 × 9.8 in / 52.5 × 39.5 × 25.0 cm |
| Greutate netă | 67.2 lb / 30.5 kg |

Attention



Nu este permis pe aeronave.

INSTRUCȚIUNI DE SIGURANȚĂ IMPORTANTE

AVERTISMENT - Când utilizați acest produs, trebuie respectate întotdeauna măsurile de precauție de bază, inclusiv următoarele:

- Citiți toate instrucțiunile înainte de a utiliza produsul.
- Pentru a reduce riscul de rănire, este necesară o supraveghere atentă când produsul este utilizat în apropierea copiilor.
- Nu introduceți degetele sau mâinile în produs.
- Nu expuneți produsul la ploaie sau zăpadă.
- Utilizarea unui atașament nerecomandat sau vândut de producătorul produsului poate duce la un risc de incendiu, șoc electric sau rănire.
- Pentru a reduce riscul de deteriorare a ștecherului și a cablului electric, trageți de ștecher și nu de cablu când deconectarea produsului.
- Nu utilizați produsul peste puterea nominală. Ieșirile de suprasarcină peste valoarea nominală pot duce la un risc de incendiu sau rănire.
- Nu utilizați produsul sau atașamentul care este deteriorat sau modificat. Bateriile deteriorate sau modificate pot prezenta un comportament imprevizibil care duce la incendiu, explozie sau risc de rănire.
- Nu utilizați produsul cu un cablu, un ștecher sau un cablu de ieșire deteriorat.
- Nu dezasamblați produsul. Du-l la o persoană de service calificată atunci când este nevoie de service sau reparație. Reasamblarea incorectă poate duce la un risc de incendiu sau electrocutare.
- Nu expuneți produsul la foc sau la temperaturi ridicate. Expunerea la foc sau temperaturi peste 130°C poate provoca explozii.
- Pentru a reduce riscul de electrocutare, deconectați sursa de alimentare de la priză înainte de a încerca orice întreținere instruită.
- Solicitați service-ul de către o persoană calificată care folosește doar piese de schimb identice. Acest lucru va asigura ca siguranța produsului să fie menținută.

Când încărcați un dispozitiv, produsul se poate simți cald. Aceasta este o condiție normală de funcționare și nu ar trebui să fie un motiv de îngrijorare.

- Când încărcați bateria internă, lucrați într-o zonă bine ventilată și nu restricționați în niciun fel ventilația.
- Nu curățați produsul cu substanțe chimice dăunătoare sau detergenți.
- Utilizarea greșită, scăderea sau forța excesivă pot cauza deteriorarea produsului.
- Când aruncați celulele secundare sau bateriile, păstrați celulele sau bateriile din diferite sisteme electrochimice separate unele de altele.
- Nu folosiți și nu depozitați stația de alimentare în lumina directă a soarelui pentru o perioadă lungă de timp, cum ar fi într-o mașină, într-o platformă de încărcare sau orice altă loc unde va fi expus la temperaturi ridicate. Procedând astfel, produsul poate să funcționeze defectuos, să se deterioreze sau să genereze căldură.

ATENȚIE: Risc de explozie dacă bateria este înlocuită cu una de tip incorect.

- Aruncarea bateriei într-un foc sau cuptor încins sau zdrobirea sau tăierea mecanică a bateriei poate duce la o explozie.
- Lăsarea bateriei într-un mediu cu temperatură extrem de ridicată poate duce la o explozie sau scurgere lichid sau gaz inflamabil.
- O baterie supusă unei presiuni extrem de scăzute a aerului poate provoca o explozie sau scurgere de lichid sau gaz inflamabil.
- Deconectați cablul de alimentare CA pentru a vă deconecta de la tensiunea de linie.

AVERTISMENT: INSTRUCȚIUNI

Acest produs trebuie să fie împământat. În cazul unei defecțiuni sau defecțiuni, împământarea oferă o cale de cea mai mică rezistență pentru curentul electric pentru a reduce riscul de șoc electric. Acest produs este echipat cu un cablu cu un conductor de împământare a echipamentului și un ștecher de împământare. Ștecherul trebuie să fie conectat la o priză care este instalată și împământată în mod corespunzător, în conformitate cu toate codurile și reglementările locale.

AVERTISMENT – Conectarea necorespunzătoare a conductorului de împământare a echipamentului poate duce la un șoc electric. Verificați cu un electrician calificat dacă aveți îndoieli cu privire la împământarea corectă a produsului. Nu modificați ștecherul furnizat împreună cu produsul. Dacă nu se potrivește cu priza, instalați o priză adecvată de către un electrician calificat.

Instrucțiuni de depozitare și întreținere

1. Depozitați produsul între 32°F-104°F (0°C-40°C). Evitați expunerea produsului la ploaie sau folosirea produsului într-un mediu umed.
2. Pentru a păstra durata de viață a bateriei, încărcăți la 100% după utilizare. Dacă intenționați să vă stoacați centrala electrică, reîncărcați la 100% la fiecare 3 luni.
3. Păstrați produsul pe o suprafață plană atunci când utilizați, încărcăți și depozitați.

Bluetooth: Marca verbală și siglele Bluetooth® sunt mărci comerciale înregistrate deținute de Bluetooth SIG, Inc. și orice utilizare a acestor mărci de către Anker Innovations Limited (sau Anker Technology Co., Limited) este sub licență. Alte mărci comerciale și denumiri comerciale sunt cele a proprietarilor lor respectivi.

Declaratie de conformitate

Prin prezenta, Anker Innovations Limited declară că tipul de produs A1780 este în conformitate cu Directivele 2014/53/UE și 2011/65/UE. Textul integral al declarației de conformitate UE este disponibil la următoarea adresă de internet: <https://www.anker.com>

Serviciu clienți

Garanție 24 luni

Pentru întrebări frecvente și mai multe informații, vă rugăm

să vizitați www.eastcom.ro

Telefon: 0376.448.990

Mail: contact@eastcom.ro,

East Com Trading

Soseaua Bucuresti-Targoviste nr 12A, parc logistic Terranova,

Mogoșoaia, de luni până vineri, 9:00- 16:00

Facebook: [eastcom.ro](https://www.facebook.com/eastcom.ro) Instagram: [eastcom_ro](https://www.instagram.com/eastcom_ro)