

HP PSC 1600 All-in-One series

Használati útmutató

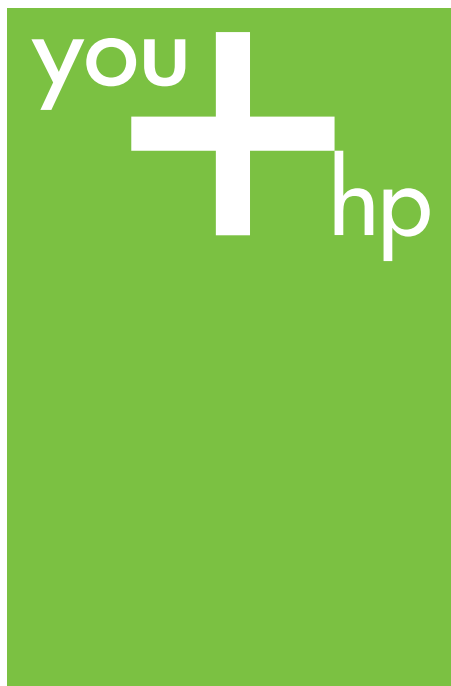

HP PSC 1600 All-in-One series



Felhasználói kézikönyv

© Copyright 2004 Hewlett-Packard Development Company, L.P.

Az itt található információ előzetes figyelmeztetés nélkül megváltozhat.

Bármilyen sokszorosítás, átdolgozás vagy fordítás csak előzetes írásos engedéllyel lehetséges, ez alól csak a szerzői jogi törvényben meghatározott esetekben lehet eltérni.



Az Adobe és az Acrobat embléma az Adobe Systems Incorporated bejegyzett védjegye vagy védjegye az Egyesült Államokban és/vagy más országokban.

A Windows®, a Windows NT®, a Windows Me®, a Windows XP® és a Windows 2000® a Microsoft Corporation Egyesült Államokban bejegyzett védjegye.

Az Intel® és a Pentium® az Intel Corporation bejegyzett védjegye.

Az SD™ Card az SD Card Association védjegye.

Az Energy Star® és az Energy Star embléma® az Egyesült Államok Környezetvédelmi Hivatalának az USA-ban bejegyzett jelzése.

Kiadványszám: Q5584-90266
Első kiadás: 2004. november

Megjegyzés

A HP termékekre és szolgáltatásokra vonatkozó kizárólagos garanciavállalás a kinyilatkoztatott garanciavállalásban olvasható, mely az adott termékekhez és szolgáltatásokhoz van mellékelve. Az itt leírtak semmiképpen sem tekinthetők további garanciavállalásnak. A HP-t nem terheli felelősség az ebben a dokumentumban foglalt technikai vagy szerkesztési hibákért és hiányosságokért.

A Hewlett-Packard Company nem felelős az olyan közvetlen vagy közvetett károkért, melyek a jelen dokumentumban megadott információk és az általuk leírt program felhasználása folytán keletkeztek.

Megjegyzés: A hatósági információk helye: [Műszaki adatok](#).



A legtöbb országban tilos másolatot készíteni az alábbiakról. Ha kétségei merülnek föl, kérje ki egy jogi szakértő véleményét.

- Hivatalos iratok vagy dokumentumok:
 - Útlevelek
 - Bevándorlási iratok
 - Hadkötelezettséggel kapcsolatos iratok
 - Azonosítójelvények vagy azonosítókártyák
- Hivatalos pecsétetek:
 - Postabélyegyek
 - Élelmiszerjegyek
- Állami hivatalokra kiállított csekkek vagy váltók
- Bankjegyek, utazási csekkek vagy átutalási megbízások
- Letéti jegyek
- Szerzői jogvédelem alá tartozó dokumentumok

Biztonsági információk



Figyelem! A tűz vagy elektromos áramütés kockázatának elkerülése érdekében óvja a készüléket az esőtől és bármilyen nedvességtől.

A termék használata során mindenkor érvényesíteni kell azokat az alapvető biztonsági előírásokat, melyek révén elkerülhetők a tűz vagy áramütés okozta személyi sérülések.



Figyelem! Áramütés kockázata.

1. Olvassa el figyelmesen a telepítési útmutatóban található összes utasítást.
2. A készüléket csak földelt aljzathoz csatlakoztassa. Amennyiben nem biztos abban, hogy a csatlakozóaljzat el van látva földeléssel, forduljon szakképzett villanszerelőhöz.
3. Tartsa szem előtt a készüléken feltüntetett valamennyi figyelmeztetést és utasítást.
4. Tisztítás előtt húzza ki a készülék csatlakozóját a fali aljzattól.
5. A készüléket nem szabad víz közelében vagy nedves testtel üzembe helyezni és használni.

6. A készüléket vízszintes, szilárd felületen kell elhelyezni.
7. Olyan biztonságos helyen üzemeltesse a készüléket, ahol senki nem léphet a tápkábelre és nem botolhat meg benne, s ahol a kábelt nem érheti sérülés.
8. Ha a készülék nem működik szabályszerűen, olvassa el a képernyőn megjelenő hibaelhárítási súgót.
9. A készülék belsejében nincsenek a felhasználó által javítható alkatrészek. A javítást bízza képzett szervizszakemberekre.
10. A készüléket jól szellőző helyiségben használja.



Figyelem! Áramkimaradás esetén a készülék nem üzemeltethető.

Tartalom

1	HP All-in-One – áttekintés	5
	A HP All-in-One bemutatása	5
	A kezelőpanel áttekintése	6
	A menü áttekintése	7
	A HP Image Zone optimális használata a HP All-in-One készülékkel	9
2	További információ keresése	17
3	Csatlakoztatási tudnivalók	19
	Támogatott csatlakozási típusok	19
	Csatlakoztatás USB kábellel	20
	A Windows nyomtatómegosztás használata	20
	A nyomtatómegosztás használata (Macintosh OS X rendszerben)	20
	A HP JetDirect 175x üzembe helyezése	21
	A Webscan használata	22
4	Az eredeti példány és a papír behelyezése	25
	Az eredeti példány betöltése	25
	Papírválasztás a nyomtatáshoz és másoláshoz	26
	Papír betöltése	27
	A papírelakadás elkerülése	32
5	Fényképek kezelése	33
	Fényképek áttöltése	33
	Fényképek szerkesztése	34
	Fényképek megosztása	36
	Fényképek nyomtatása	36
6	Memóriakártya vagy PictBridge-fényképezőgép használata	39
	A memóriakártya-bővítőhelyek és a fényképezőgépport	39
	Fényképek áttöltése a számítógépre	41
	Fényképek nyomtatása indexképről	41
	Fényképnyomtatási beállítások megadása	44
	Fényképek nyomtatása közvetlenül a memóriakártyáról	46
	Fényképek nyomtatása PictBridge-kompatibilis digitális fényképezőgépről	48
	Az aktuális fénykép kinyomtatása	49
	DPOF fájl nyomtatása	49
7	A másolási szolgáltatások használata	51
	A másolópapír méretének beállítása	51
	A másolópapír típusának beállítása	52
	A másolás sebességének növelése vagy minőségének javítása	54
	Több másolat készítése ugyanarról az eredetiről	54
	Kétoldalas fekete-fehér dokumentum másolása	55
	Fénykép keret nélküli másolása 10 x 15 cm-es (4 x 6 hüvelyk) méretben	55
	10 x 15 cm (4 x 6 hüvelyk) méretű fénykép másolása teljes oldalra	56
	Fénykép másolása több példányban egy oldalra	57
	Eredeti átméretezése egyedi beállításokkal	58
	Az eredeti dokumentum átméretezése, hogy elférjen letter vagy A4 méretű papíron	59
	Fakó eredeti dokumentum másolása	59

Többször faxolt dokumentum másolása	60
A másolat világos színeinek kiemelése	61
Poszter készítése	61
Színes rávasalható matrica készítése	62
A másolás alapértelmezett beállításainak módosítása	63
A másolás leállítása	63
8 A lapolvasási szolgáltatások használata	65
Beolvasás alkalmazásba	66
Beolvasott anyag küldése memóriakártyára	66
Lapolvasás leállítása	67
9 Nyomtatás a számítógépről	69
Nyomtatás szoftveralkalmazásból	69
Nyomtatási beállítások módosítása	70
A nyomtatási feladat leállítása	71
10 A HP Instant Share használata	73
Áttekintés	73
Indítás	74
Képek küldése a HP All-in-One készülékkel	74
Képek küldése a számítógéppel	76
11 Kiegészítők rendelése	81
Papír, írásvetítő-fólia vagy egyéb média rendelése	81
Nyomtatópatronok rendelése	81
Egyéb kiegészítők rendelése	82
12 A HP All-in-One készülék karbantartása	83
A HP All-in-One tisztítása	83
A becsült tintaszintek ellenőrzése	84
Önteszt-jelentés nyomtatása	85
A nyomtatópatronok kezelése	86
A készülék beállításainak módosítása	96
13 Hibaelhárítás	99
Mielőtt felhívna a HP támogató szolgálatát	99
A Readme (Olvass el!) fájl megjelenítése	100
A telepítéssel kapcsolatos hibák elhárítása	100
A működéssel kapcsolatos hibák elhárítása	112
Eszközfrissítés	115
14 A HP által nyújtott támogatás	117
Terméktámogatási és más információk beszerzése az internetről	117
Garanciális támogatás	117
HP ügyféltámogatás	118
A sorozatszám és a szolgáltatási azonosító elérése	118
Telefonálás Észak-Amerikában a garanciális időszak alatt	119
Telefonálás a világ más országaiban/térségeiben	119
Call in Australia under warranty and post-warranty	122
Call HP Korea customer support	122
Call HP Japan support	122
A HP All-in-One készülék előkészítése szállításhoz	123
15 Hewlett-Packard KORLÁTOZOTT GARANCIANYILATKOZAT	127
A korlátozott garancia időtartama	127
A korlátozott garancia terjedelme	127
Garanciakorlátozás	128

Felelősségkorlátozás	128
Helyi törvények	128
Korlátozott garancia az EU országokban/térségeiben	128
16 Műszaki adatok	131
Rendszerkövetelmények	131
Papírral kapcsolatos adatok	131
Nyomtatási adatok	133
Másolási adatok	133
Memóriakártyák adatai	134
Lapolvasási adatok	134
Fizikai adatok	135
Tápellátási adatok	135
Környezeti adatok	135
Egyéb adatok	135
Környezetvédelmi program	135
Hatósági nyilatkozatok	136
Declaration of conformity (European Economic Area)	139
Declaration of conformity	139
Tárgymutató	141

1 HP All-in-One – áttekintés

A HP All-in-One számos funkciója a számítógép bekapcsolása nélkül, közvetlenül is használható. A legtöbb művelet, például a másolás vagy fényképek nyomtatása a memóriakártyáról gyorsan és egyszerűen végrehajtható a HP All-in-One készüléken.

Ez a fejezet leírja a HP All-in-One hardverjellemzőit, kezelőpaneljének funkcióit és a **HP Image Zone** szoftver megnyitását.



Tipp A HP All-in-One készülék a **HP Image Zone** szoftver számítógépre történő telepítése révén összetettebb feladatokat is végrehajthat. A szoftver széles körű másolási, beolvasási és fényképkezelési funkciókat nyújt. További tudnivalókat a képernyőn megjelenő **HP Image Zone sűgő** és a következő tartalmaz: A HP Image Zone optimális használata a HP All-in-One készülékkel.

A HP All-in-One bemutatása

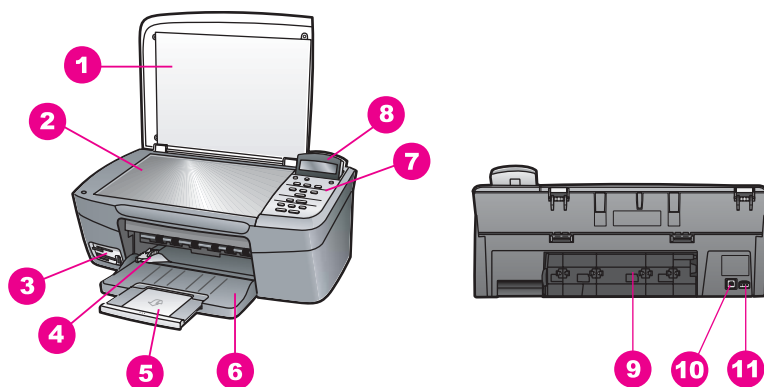

Címke	Leírás
1	Fedél
2	Üveg
3	Memóriakártya-helyek és kamera port
4	Papírszélesség-beállító
5	Papírtálca-hosszabbító
6	Papírtálca
7	Kezelőpanel
8	Kezelőpanel-kijelző
9	Hátsó tisztítójárat ajtaja

(folytatás)

Címke	Leírás
10	Hátsó USB-port
11	Tápcsatlakozó

A kezelőpanel áttekintése

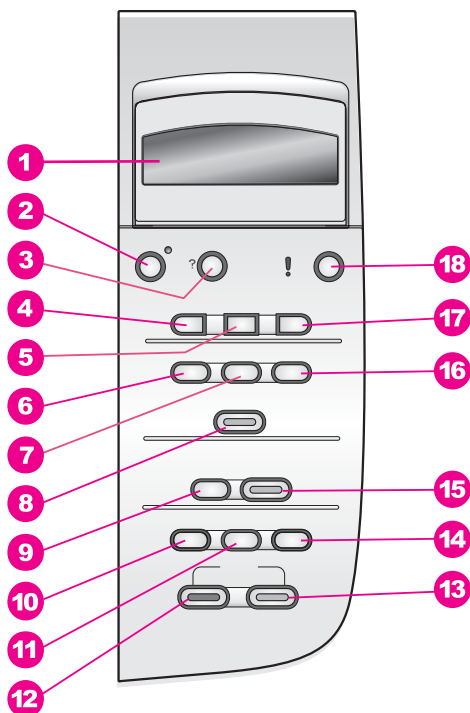

Címke	Név és leírás
1	A kezelőpanel kijelzője: Itt jelennek meg a menük, a fényképek fájlnevei és az üzenetek. A kezelőpanel kijelzője a kényelmes megtekintés érdekében kiemelhető, és dőlési szöge beállítható.
2	Be: A HP All-in-One be-ki kapcsolása. A HP All-in-One kikapcsolt állapotban is fogyaszt minimális mennyiségű áramot. Ha teljesen le akarja kapcsolni a HP All-in-One tápellátását, kapcsolja ki a készüléket, majd húzza ki a tápkábelt a csatlakozóaljzatból.
3	Beállítások: A jelentések, a karbantartási funkciók és a sugó menürendszerének megnyitása.
4	Balra: Érték csökkentése, illetve visszalépés a fájlneveknek a kezelőpanelen való megjelenítésénél.

(folytatás)

Címke	Név és leírás
5	OK: A kezelőpanel kijelzőjén megjelenített menü, beállítás vagy érték kiválasztása.
6	Fotó menü: A kinyomtató fényképek kiválasztása, fényképek másolása, a képméret módosítása, a papír méretének és típusának állítása, az elrendezés módosítása, illetve a fényképek igazítása.
7	Fotók kijelölése: Nyomtató fotók kijelölése memóriakártyáról.
8	FOTÓK NYOMTATÁSA: Kijelölt fényképek nyomtatása a memóriakártyáról.
9	Beolvasás helye: A beolvasás helyének kiválasztása.
10	Másolás menü: Itt választhatja ki a másolás beállításait, tehát a másolandó példányok számát, a papírméretet és a papírtípust.
11	Kicsinyítés/nagyítás: Az eredeti méretének csökkentése vagy növelése a tálcában elhelyezett papír méretére.
12	Másolás indítása – fekete: Elindítja a fekete-fehér másolási feladatot.
13	Másolás indítása – színes: Elindítja a színes másolási feladatot.
14	Példányszám: A kívánt példányszám megadása.
15	Lapolvasás indítása: Elindítja a beolvasást, majd elküldi arra a helyre, melyet Ön a Beolvasás helye gomb segítségével kiválasztott.
16	Indexkép: Indexkép nyomtatása a memóriakártya nyílásába helyezett kártya fényképeiről. Az indexkép a memóriakártya összes fényképének miniatűr változatát tartalmazza. Az indexképen kijelölhetők a nyomtatni kívánt fényképek.
17	Jobbra: Érték növelése, illetve továbblépés a fájlneveknek a kezelőpanelen való megjelenítésénél.
18	Visszavonás: Feladat leállítása, kilépés a menüből vagy a beállításokból.

A menü áttekintése

A következő táblázatok a HP All-in-One kezelőpaneljének kijelzőjén megjelenő menük parancsait mutatják be.

Másolás menü

Másolat mérete
 Papírtípus
 Másolat minősége
 Világosítás/sötétítés
 Minőségjavítás
 Színintenzitás
 Új alapérték beállítása

Beolvasás helye menü

HP Image Zone
Microsoft Word
Adobe Photoshop
HP Instant Share

A **Beolvasás helye** menü a beolvasási célhelyeket sorolja fel, ezek között a számítógépen telepített alkalmazások is szerepelnek. Ezért a **Beolvasás helye** menü az itt bemutatottaktól eltérő lehetséges célhelyeket is tartalmazhat.

Fotó menü

Fotók kijelölése
Példányszám
Képméret
Papírméret
Papírtípus
Elrendezés stílusa
Intelligens fókuszt
Digitális villanófényt
Új alapérték beállítása

Indexkép menü

Nyomtatás
Lapolvasás

Beállítások menü

1. Súgó menü
2. Nyomtatási jelentés
3. Eszközök
4. Tulajdonságok

A **Súgó menü** kiválasztása a **Beállítások menü** részben gyors segítséget adhat egyes alapvető témakörökről. Az adatok többségét a számítógépen egy képernyő mutatja.

A HP Image Zone optimális használata a HP All-in-One készülékkel

A **HP Image Zone** szoftver a HP All-in-One telepítésekor települ a számítógépre. További tudnivalókat a készülékhez kapott Üzembe helyezési útmutatóban olvashat.

A **HP Image Zone** szoftver megnyitása operációs rendszerenként különbözik:

- Windows rendszert használó számítógépen a **HP Image Zone** szoftver belépési pontja a **HP Irányító** ablak.
- Ha a Macintosh OS 10.1.5 rendszert vagy annak újabb változatát használja, akkor a **HP Image Zone** szoftver belépési pontja a **HP Image Zone** ablak.
- Ha a Macintosh OS 9.2.6 rendszert vagy annak újabb változatát használja, akkor a **HP Image Zone** szoftver belépési pontja a **HP Irányító** ablak.

A belépési ponton keresztül kezdheti meg a **HP Image Zone** szoftver és szolgáltatásainak használatát.

A **HP Image Zone** szoftver segítségével gyorsan és egyszerűen bővíthetők a HP All-in-One készülékkel végrehajtható műveletek. A kézikönyvben figyelje az ehhez hasonlóan mintázattal kitöltött részeket, ahol tippeket és hasznos tudnivalókat olvashat az adott feladattal kapcsolatban.

A HP Image Zone szoftver megnyitása (Windows)

A **HP Irányító** az asztali ikonnal, a tálcán található ikonnal és a **Start** menüből egyaránt elindítható. A **HP Image Zone** szoftver funkciói a **HP Irányító** ablakban jelennek meg.

A HP Irányító megnyitása

1. Hajtsa végre a megfelelő műveletet:
 - A Windows asztalán kattintson duplán a **HP Irányító** ikonra.
 - A Windows tálca jobb szélén található értesítési területen kattintson duplán a **Hewlett-Packard Digital Imaging Monitor** ikonra.
 - A tálcán kattintson a **Start** gombra, mutasson a **Programok** vagy a **Minden program** sorra, azon belül pedig a **HP** elemre, majd kattintson az **Irányító** parancsra.
2. Az **Eszköz kiválasztása** mező melletti nyílra kattintva jelenítse meg a telepített eszközök listáját.
3. Válassza ki a HP All-in-One tételt.



Megjegyzés A számítógépen a **HP Irányító** alábbi ábrájától eltérő módon jelenhetnek meg az ikonok. A **HP Irányító** mindig a kijelölt eszköznek megfelelő ikonokat jeleníti meg. Ha a kijelölt eszköz valamelyik képességgel vagy funkcióval nem rendelkezik, a **HP Irányító** képernyőjén az adott képességhez, funkcióhoz tartozó ikon nem jelenik meg.



Tipp Ha a számítógépen a **HP Irányító** egyetlen ikont sem tartalmaz, akkor valószínűleg hiba történt a szoftver telepítésekor. A hiba kijavításához távolítsa el a szoftvert a következő részben leírt módszerek egyikének használatával: A szoftver eltávolítása és újratelepítése.

Gomb	Név és leírás
	Kép beolvasása: Fénykép, kép vagy rajz beolvasása és megjelenítése a HP Image Zone szoftverben.
	Dokumentum beolvasása: Szöveget, illetve szöveget és grafikát egyaránt tartalmazó dokumentum beolvasása és megjelenítése a felhasználó által kiválasztott programban.
	Másolatok készítése: Megjeleníti a kijelölt eszközhöz tartozó Másolás párbeszédpanelt, amelyben nyomtatott másolatot készíthet egy képről vagy dokumentumról. Megadható a másolat minősége, a példányszám, a színbeállítás és a méret.
	HP Image Zone: Megjeleníti a HP Image Zone szoftvert, amelyben a következő lehetőségek állnak rendelkezésre: <ul style="list-style-type: none"> • Megtekinthetők és szerkeszthetők a képek • Különbféle méretben kinyomtathatók a fényképek • Fényképalbum, képeslap és szórólap készíthető és nyomtatható • Multimédia CD-lemezek készíthetők • A képek elektronikus levélben vagy webhelyen megoszthatók másokkal
	Képek áttöltése: Megjeleníti a HP Image Transfer szoftvert, amellyel a HP All-in-One készülék képeit számítógépre töltheti és ott tárolhatja.
	Dokumentummegjelenítő: Dokumentumok importálása, szerkesztése, megjelenítése, feldolgozása, nyomtatása és küldése.



Megjegyzés Az egyéb funkciókról és menüelemekről (pl. Szoftver frissítése, Kreatív ötletek, HP Shopping) a **HP Image Zone súgó** tartalmaz további tudnivalókat.

Több menü- és listaelem segítségével is kiválaszthatja a használni kívánt eszközt, megállapíthatja annak állapotát, megadhat számos szoftverbeállítást és megnyithatja a képernyőn megjelenő súgót. Az alábbi táblázat ezeket az elemeket ismerteti.

Elem	Leírás
Súgó	Ezzel az elemmel nyitható meg a HP Image Zone súgó , amely súgó- és hibaelhárítási információkat nyújt a HP All-in-One készülékhez.
Eszköz kiválasztása	Ezzel az elemmel választhatja ki a használni kívánt eszközt a telepített eszközök listájáról.
Beállítások	Ezzel az elemmel tekintheti meg és módosíthatja a HP All-in-One különféle beállításait, így a nyomtatási, a beolvasási és a másolási beállításokat.
Státusz	Ezzel a funkcióval HP All-in-One pillanatnyi állapota jeleníthető meg.

A HP Image Zone szoftver elérése (Macintosh OS 10.1.5 vagy későbbi verziójú számítógépen)



Megjegyzés A Macintosh OS 10.0.0 - 10.1.4 verziók **nem** támogatottak.

A **HP Image Zone** szoftver telepítésekor **HP Image Zone** ikon kerül a dokkba.

A **HP Image Zone** szoftver két különböző módon nyitható meg:

- A **HP Image Zone** ablakból
- A **HP Image Zone** dokkmenüből

A HP Image Zone ablak használata

A **HP Image Zone** ablaknak két fő eleme van:

- A **Products/Services** (Termékek/Szolgáltatások) lapok megjelenítési területe
 - A **Products** (Termékek) lapról elérhető a telepített HP képfeldolgozási termékek számos funkciója – például előugró menüjük –, valamint az aktuális készülékkel végrehajtható műveletek listája. Ezen például a másolás, a beolvasás vagy a képátvitel művelete szerepelhet. Ha rákattint valamelyik műveletre, megnyílik egy alkalmazás, mely segíteni fog annak végrehajtásában.
 - A **Services** (Szolgáltatások) lapról a képek megtekintését, szerkesztését, kezelését és megosztását lehetővé tevő digitális képfeldolgozási alkalmazások nyithatók meg.
- A **Search HP Image Zone Help** (Keresés a HP Image Zone súgóban) szövegmező
A **Search HP Image Zone Help** (Keresés a HP Image Zone súgóban) mezőbe beírt kulcsszavak és kifejezések alapján kerestethet a **HP Image Zone súgó** szövegében.

A HP Image Zone ablak megnyitása

→ Kattintson a dokkban a **HP Image Zone** ikonra.

Megjelenik a **HP Image Zone** ablak.



A **HP Image Zone** ablak csak a kijelölt eszköznek megfelelő **HP Image Zone** funkciókat jeleníti meg.



Megjegyzés A számítógépen megjelenő ikonok eltérhetnek az alábbi táblázatban láthatóktól. A **HP Image Zone** ablak mindig a kijelölt eszköznek megfelelő funkcióikonokat jeleníti meg. Ha a kijelölt eszköz valamelyik képességgel vagy funkcióval nem rendelkezik, a **HP Image Zone** ablakban az adott képesség vagy funkció nem jelenik meg.

Termékek	
Ikon	Funkció és leírás
	Unload Images (Képátvitel): Ezzel a paranccsal képeket tölthet át a memóriakártyáról a számítógépre.

Termékek

Ikon	Funkció és leírás
	Scan Picture (Kép beolvasása): Ezzel a funkcióval képeket olvashat be, és megjelenítheti őket a HP Gallery szoftverben.
	Scan to OCR (Beolvasás szövegfelismerésre): Ezzel a funkcióval olvashat be szöveget és jelenítheti azt meg a kijelölt szövegszerkesztő szoftverben. Megjegyzés A funkció elérhetősége országonként/térségenként változhat.
	Make Copies (Másolatok készítése): Ezzel a funkcióval készíthet fekete-fehér vagy színes másolatot.

Szolgáltatások

Ikon	Funkció és leírás
	HP Image Edit: Ezzel a funkcióval képeket szerkeszthet. (a 10.2-es és újabb verziókban) Ezzel a funkcióval képeket jeleníthet meg és szerkeszthet. (csak a 10.1.5 verzióban)
	HP Gallery: Ezzel a funkcióval képeket jeleníthet meg. (a 10.2-es és újabb verziókban)
	HP Image Print: Ezzel a funkcióval nyomtathatja ki egy album képeit a rendelkezésre álló számos sablon valamelyike alapján.
	HP Instant Share: Ezzel a funkcióval megnyithatja a HP Instant Share kliensalkalmazás-szoftvert. (csak a 10.2-es és újabb verziókban)
	HP Email Portal (HP E-mail portál): Ennek a funkciónak a használatával könnyedén elküldheti fotóit e-mail formájában.

A funkciókhoz tartozó ikonokon kívül több menü- és listaelem segítségével is kiválaszthatja a használni kívánt eszközt, megállapíthatja annak állapotát, megadhat számos szoftverbeállítást és elérheti a képernyőn megjelenő súgót. Az alábbi táblázat ezeket az elemeket ismerteti.

Elem	Leírás
Select Device (Eszköz kiválasztása)	Ezzel az elemmel választhatja ki a használni kívánt eszközt a telepített eszközök listájáról.
Settings (Beállítások)	Ezzel az elemmel tekintheti meg és módosíthatja a HP All-in-One különféle beállításait, így a nyomtatási, a beolvasási és a másolási beállításokat.
Search HP Image Zone Help (Keresés a HP Image Zone súgóban)	Ezzel az elemmel végezhet keresést a HP All-in-One készülékhez súgó- és hibaelhárítási információkat nyújtó HP Image Zone súgó szövegében.

A HP Image Zone dokkmenüjének használata

A **HP Image Zone** dokkmenüben megtalálható a **HP Image Zone** szolgáltatásaira hivatkozó parancsikon. A menübe automatikusan belekerül minden olyan alkalmazás, amely megtalálható a **HP Image Zone** ablak **Services** (Szolgáltatások) lapjának listáján. A **HP Image Zone** beállításai között további elemek, például a **Products** (Termékek) lap listájának műveletei vagy a **HP Image Zone súgó** is felvehető a menübe. További tudnivalókat a **HP Image Zone súgó** tartalmaz.

A HP Image Zone dokkmenüjének megjelenítése

→ Kattintson rá a **HP Image Zone** Dokk ikonra, és tartsa lenyomva az egér gombját.

A HP Image Zone szoftver elérése (Macintosh OS 9.2.6 vagy későbbi verziójú számítógépen)

A **HP Irányító** szoftver a **HP Image Zone** belépési pontjaként működik. A HP All-in-One képességeitől függően a **HP Irányító** különböző eszközfunkciók indítását teszi lehetővé. Ilyenek például a lapolvasás, a másolás vagy a képek áttöltése digitális fényképezőgépről vagy memóriakártyáról. A szoftverből a **HP Gallery** is megnyitható, melynek segítségével megjeleníthetők, módosíthatók és kezelhetők a képek a számítógépen.

A HP Irányító megnyitása

1. A **HP Image Zone** szoftver két különböző módon nyitható meg:
 - Az asztalon kattintson duplán a **HP Irányító** hivatkozásra.
 - Kattintson duplán a **HP Irányító** hivatkozásra az **Applications:Hewlett-Packard:HP Photo and Imaging Software** (Programok:Hewlett-Packard:HP Photo and Imaging szoftver) mappában.



Megjegyzés Ha több, különböző HP eszközt telepít a számítógépre, (például egy HP All-in-One készüléket, egy fényképezőgépet és egy HP lapolvasót) az asztalon minden eszközhöz megjelenik egy **HP Irányító** ikon. Két egyforma típusú eszköz telepítésekor azonban (ha például egy

laptop gépet két különböző HP All-in-One készülékhez kapcsol, egyiket munkahelyi, a másikat pedig otthoni használatra), akkor az asztalon csak egy **HP Irányító** ikon lesz látható.

- Megjelenik a **HP Irányító** ablak.

A **HP Irányító** csak a kijelölt eszköznek megfelelő műveletgombokat jeleníti meg.



Megjegyzés A számítógépen megjelenő ikonok eltérhetnek az alábbi táblázatban láthatóktól. A **HP Irányító** menü mindig a kijelölt eszköznek megfelelő funkcióikonokat jeleníti meg. Ha a kijelölt eszköz valamelyik képességgel vagy funkcióval nem rendelkezik, az adott képességhez, funkcióhoz tartozó ikon nem jelenik meg.

Eszközműveletek

Ikon	Leírás
	Unload Images (Képtöltés): Ezzel a paranccsal képeket tölthet át a memóriakártyáról a számítógépre.
	Scan Picture (Kép beolvasása): Ezzel a funkcióval képeket olvashat be, és megjelenítheti őket a HP Gallery szoftverben.
	Scan Document (dokumentum beolvasása): Ezzel a funkcióval olvashat be szöveget és jelenítheti azt meg a kijelölt szövegszerkesztő szoftverben. Megjegyzés A funkció elérhetősége országonként/térségenként változhat.
	Make Copies (Másolatok készítése): Ezzel a funkcióval készíthet fekete-fehér vagy színes másolatot.

Kezelés és megosztás

Ikon	Leírás
	HP Gallery : Ezzel a funkcióval megjelenítheti a HP Gallery szoftvert, amelyben megtekintheti és szerkesztheti a képeket.

A **HP Gallery** mellett több ikon nélküli menüelem segítségével egyéb alkalmazásokat választhat a számítógépen, módosíthatja a HP All-in-One készülék funkcióinak beállításait, és megnyithatja a súgót. Az alábbi táblázat ezeket az elemeket ismerteti.

Kezelés és megosztás

Elem	Leírás
További alkalmazások	Ezzel a paranccsal a számítógépre telepített egyéb alkalmazások jelölhetők ki.

(folytatás)

Kezelés és megosztás

Elem	Leírás
HP a weben	Ezzel a funkcióval egy HP webhelyet látogathat meg.
HP Súlyó	Ezzel a funkcióval a HP All-in-One súlyójának forrása adható meg.
Settings (Beállítások)	Ezzel az elemmel tekintheti meg és módosíthatja a HP All-in-One különféle beállításait, így a nyomtatási, a beolvasási és a másolási beállításokat.

2 További információ keresése

A HP All-in-One készülék beállításával és használatával kapcsolatban számos nyomtatott és elektronikus forrásban találhat információkat.

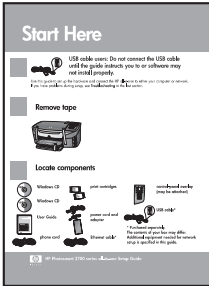

Üzembe helyezési útmutató

Útmutatást ad a HP All-in-One készülék és a szoftver telepítéséhez. Tartsa be az eljárás lépéseinek sorrendjét!

Ha az üzembe helyezés során nehézségekbe ütközik, tanulmányozza a telepítési útmutató végén található Hibaelhárítás c. részt (**Hibaelhárítás**) vagy keresse fel a www.hp.com/support webhelyet.



Használati útmutató

A HP All-in-One használatát ismerteti hibaelhárítási tippekkel és lépésekre bontott eljárásokkal.



HP Image Zone termékbemutató

A **HP Image Zone** termékbemutató keretében szórakoztató és interaktív formában rövid összefoglalást nyújtunk a HP All-in-One eszközhöz tartozó szoftverről. Megtanulhat fényképeket szerkeszteni, kezelni és nyomtatni a **HP Image Zone** programmal.



HP Irányító

A **HP Irányító** program egyszerű hozzáférést biztosít az adott HP eszköz szoftveralkalmazásaihoz, alapértelmezett beállításaihoz, állapotinformációihoz és az elektronikus sűgőhöz. Indításához kattintson duplán az asztalon található **HP Irányító** ikonra.



HP Image Zone sűgő

A **Keresés a HP Image Zone sűgőban** részletes információkkal szolgál a HP All-in-One készülékhez tartozó szoftver használatáról.

- A **Get step-by-step instructions** (Részletes útmutatás) című témakör ismerteti a **HP Image Zone** szoftver használatát a HP eszközökkel.
- Az **Explore what you can do** (Fedezze fel lehetőségeit) című témakör további információkkal szolgál a **HP Image Zone** szoftver és a HP eszközök



segítségével végrehajtható praktikus és kreatív feladatokról.

- Ha további segítségre van szüksége, vagy utánanézne a HP szoftver frissítéseinek, akkor a **Hibaelhárítás és támogatás** című témakört válassza.

A készülék kijelzőjén megjelenő sűgó

A készülék rendelkezik képernyőn megjelenő sűgóval, amely a kiválasztott témakörre vonatkozó kiegészítő tudnivalókat tartalmaz. Az elektronikus sűgót a kezelőpanelről jelenítheti meg.

1. Nyomja meg a kezelőpanelen a **Beállítások** gombot. A kezelőpanel kijelzőjén megjelenik a Sűgó menü.
2. Nyomja meg az **OK** gombot.
3. A ◀ és a ▶ gomb segítségével végignézheti az elérhető sűgóelemeket.
4. Nyomja meg az **OK** gombot, ennek hatására a kijelölt témakör megjelenik a számítógép képernyőjén.

Readme (Olvass el!)

A Readme fájl a legfrissebb információkat tartalmazza, melyek az egyéb kiadványokban nem feltétlenül találhatók meg.

A fájlt a szoftver telepítésével nyithatja meg.

www.hp.com/support

Ha rendelkezik internet-hozzáféréssel, akkor a HP webhelyén érheti el a sűgót, illetve támogatást kaphat. Ez a webhely műszaki támogatást, illesztőprogramokat, kellékanyagokat és rendelési tudnivalókat kínál.

3 Csatlakoztatási tudnivalók

A HP All-in-One készülék rendelkezik USB-porttal, így USB-kábel segítségével közvetlenül számítógéphez csatlakoztatható. A készülék hálózati működésre is alkalmas, ehhez azonban egy külső nyomtatókiszolgáló (HP JetDirect 175x) szükséges. A HP All-in-One tartozékeként megvásárolható HP JetDirect segítségével egyszerűen és olcsón oszthatja meg a készüléket a meglévő Ethernet-hálózaton.

Támogatott csatlakozási típusok

Leírás	Csatlakoztatott számítógépek ajánlott száma az optimális teljesítmény érdekében	Támogatott szoftverfunkciók	Telepítési útmutatás
USB-csatlakoztatás	Egy HP All-in-One készülékhez egy számítógép csatlakozik USB-kábel használatával. Az USB-port a készülék hátoldalán található.	Minden funkció támogatott.	Részletes leírást a Üzembe helyezési útmutató tartalmaz.
Windows nyomtatómegosztás	Öt. A gazdagépnek mindig bekapcsolva kell lennie, különben a többi számítógép nem tud nyomtatni a HP All-in-One használatával.	A gazdagépen valamennyi rendelkezésre álló funkció támogatott. A további számítógépekről csak nyomtatás lehetséges.	A telepítési útmutatásért lásd: A Windows nyomtatómegosztás használata .
Nyomtatómegosztás (Macintosh)	Öt. A gazdagépnek mindig bekapcsolva kell lennie, különben a többi számítógép nem tud nyomtatni a HP All-in-One használatával.	A gazdagépen valamennyi rendelkezésre álló funkció támogatott. A további számítógépekről csak nyomtatás lehetséges.	Üzembe helyezési utasítások: A nyomtatómegosztás használata (Macintosh OS X rendszerben) .
Hálózati kapcsolat a HP JetDirect 175x (J6035C)	Öt hálózati számítógép.	Csak a nyomtatás és a Webscan funkció támogatott. További	Telepítési útmutatást itt talál: A HP

Leírás	Csatlakoztatott számítógépek ajánlott száma az optimális teljesítmény érdekében	Támogatott szoftverfunkciók	Telepítési útmutatás
nyomtatószerveren keresztül A HP JetDirect elérhetősége országonként/ térségenként változhat.		tudnivalók a Webscan alkalmazásról: A Webscan használata . A HP All-in-One vezérlőpultjáról másolni és nyomtatni lehet.	JetDirect 175x üzembe helyezése.

Csatlakoztatás USB kábellel

A számítógép és a HP All-in-One készülék USB-kábellel történő csatlakoztatásának részletes leírása megtalálható a készülékhez kapott Üzembe helyezési útmutatóban.

A Windows nyomtatómegosztás használata

Ha a HP All-in-One készülék USB-kábellel csatlakozik egy hálózati számítógéphez, akkor a készülék a Windows nyomtatómegosztás szolgáltatása révén a hálózat más számítógépéről is használható. A HP All-in-One készülékhez közvetlenül csatlakozó számítógép a nyomtató gazdagépeként szolgál, teljes funkciókészlettel. A kliensként működő további számítógépek csupán a nyomtatási funkciókat használhatják. Minden egyéb funkciót a gazdagépről kell végrehajtani.

A Windows nyomtatómegosztás engedélyezése

- További tudnivalókat a számítógéphez mellékelt felhasználói kézikönyvben és a Windows képernyőn megjelenő súgó-jában olvashat.

A nyomtatómegosztás használata (Macintosh OS X rendszerben)

Ha a HP All-in-One készülék USB-kábellel csatlakozik egy hálózati számítógéphez, akkor a készülék a nyomtatómegosztás szolgáltatás révén a hálózat más számítógépéről is használható. A HP All-in-One készülékhez közvetlenül csatlakozó számítógép a nyomtató gazdagépeként szolgál, teljes funkciókészlettel. A kliensként

működő további számítógépek csupán a nyomtatási funkciókat használhatják. Minden egyéb funkciót a gazdagépről kell végrehajtani.

A nyomtatómegosztás engedélyezése

1. A gazdagépen válassza a dokkban a **System Preferences** (Rendszer beállításai) elemet.
Megjelenik a **System Preferences** ablak.
2. Válassza a **Sharing** (Megosztás) pontot.
3. A **Services** (Szolgáltatások) lapon kattintson a **Printer Sharing** (Nyomtató megosztása) pontra.

A HP JetDirect 175x üzembe helyezése

A HP All-in-One készülék megosztható a helyi hálózat (LAN) öt számítógépe között egy HP JetDirect 175x segítségével, mely a hálózat valamennyi számítógépe számára nyomtatókiszolgálóként működik. Csatlakoztassa a HP JetDirect nyomtatókiszolgálót a HP All-in-One készülékhez és egy útválasztóhoz vagy hubhoz, és indítsa el a HP JetDirect telepítő CD-jét. A szükséges nyomtató-illesztőprogramok (INF-fájl) a HP All-in-One készülékhez kapott telepítő CD-n található.



Megjegyzés A HP JetDirect 175x használata esetén a számítógépről beolvasást nyomtathat ki és küldhet el a Webscan funkcióval. A HP All-in-One kezelőpanelének használatával is végezhet másolást és nyomtatást.

A HP All-in-One hálózati csatlakoztatása HP JetDirect 175x segítségével (Windows)

1. Hajtsa végre a megfelelő műveletet:
 - Ha első alkalommal állítja be a HP All-in-One és a HP JetDirect 175x készülékeket, vegye elő a HP All-in-One telepítési útmutatóját, és hajtsa végre a hardver telepítésére vonatkozó útmutatást.
 - Ha a HP All-in-One eddig USB-kábellel volt a számítógéphez csatlakoztatva, most pedig a HP JetDirect 175x használatával szeretné hálózatba kötni, akkor távolítsa el a **HP Image Zone** szoftvert. További tudnivalók: [A szoftver eltávolítása és újratelepítése](#).
2. A HP JetDirect 175x telepítési útmutatója alapján csatlakoztassa a nyomtatókiszolgálót a LAN-ra.
3. Csatlakoztassa a HP JetDirect készüléket a HP All-in-One hátulján lévő USB-portba.
4. Helyezze be a HP JetDirect telepítő CD-t.
E CD segítségével kereshető meg a HP JetDirect a hálózaton.
5. Az **Install** (Telepítés) pont kiválasztásával indítsa el a HP JetDirect telepítőprogramját.
6. Amikor erre felszólítást kap, helyezze be a HP All-in-One telepítő CD-jét.



Megjegyzés Ha a HP All-in-One és a HP JetDirect 175x kezdeti telepítését végzi, ne használja a HP All-in-One telepítővarázslóját. Az alábbi útmutatás alapján telepítse az illesztőprogramokat.

7. Kövesse az operációs rendszernek megfelelő lépéseket:

Windows XP és 2000:

- Keresse meg a CD gyökérkönyvtárát, és válassza ki a hpoprn08.inf illesztőprogramfájl.

Windows 98 és ME:

- a. A CD „Drivers” mappájában válassza a megfelelő nyelvű almappát.
Ha például az angol nyelv használata mellett dönt, akkor az \enu\drivers\win9x_me könyvtárba lépjen, ahol az „enu” az angol nyelvű mappa, a „win9x_me” pedig a Windows ME rendszert jelzi. A nyomtatóillesztőprogram-fájl neve hpoupdrx.inf.
 - b. Ha a szoftver kéri, ismételje meg ezt a műveletet mindegyik kért fájlhoz.
8. A számítógép képernyőjén megjelenő utasításokat követve hajtsa végre a telepítést.



Megjegyzés Ha a későbbiek során úgy dönt, hogy a készüléket USB-kábellel kívánja a számítógéphez csatlakoztatni, szüntesse meg a HP JetDirect és a HP All-in-One csatlakoztatását, távolítsa el a HP nyomtató-illesztőprogramot, majd hajtsa végre a HP All-in-One készülékhez tartozó telepítési útmutatóban megadott lépéseket.

A HP All-in-One hálózati csatlakoztatása HP JetDirect 175x segítségével (Macintosh)

1. A HP JetDirect 175x telepítési útmutatója alapján csatlakoztassa a nyomtatókiszolgálót a LAN-ra.
2. Csatlakoztassa a HP JetDirect készüléket a HP All-in-One hátulján lévő USB-portba.
3. Hajtsa végre a megfelelő műveletet:
 - Ha a HP All-in-One kezdeti telepítését végzi, helyezze a HP All-in-One készülék telepítő CD-jét a számítógép CD-meghajtójába, és indítsa el a HP All-in-One telepítővarázslóját.
Ezzel hálózati támogatászoftvert telepít a számítógépre.
A telepítés befejeztével megjelenik a számítógépen a **HP All-in-One Setup Assistant** (HP All-in-One telepítősegéd).
 - Nyissa meg a **HP All-in-One Setup Assistant** segédprogramot a merevlemezről a következő úton: Applications:Hewlett-Packard:HP Photo & Imaging Software:HP AiO Software (Programok:Hewlett-Packard:HP Photo & Imaging szoftver:HP AiO szoftver).
Megjelenik a számítógépen a **HP All-in-One Setup Assistant**.
4. A megjelenő útmutatás szerint járjon el, és adja meg a kért adatokat.



Megjegyzés A csatlakozási képernyőn feltétlenül kattintson a **TCP/IP Network** (TCP/IP-hálózat) lehetőségre.

A Webscan használata

A Webscan alkalmazás lehetővé teszi, hogy egy webböngészővel alapszintű lapolvasást hajtson végre a HP JetDirect 175x segítségével. A HP All-in-One készülékről is végezhet lapolvasást, anélkül hogy a készülék szoftvere telepítve lenne

a számítógépre. Ehhez egyszerűen adja meg a HP JetDirect IP címét a webböngészőben, és ezzel nyissa meg a beágyazott HP JetDirect webkiszolgáló honlapját, majd a Webscan alkalmazást.

A Webscan felhasználói felülete csak a HP JetDirecten át érhető el, és – a **HP Image Zone** lapolvasó szoftverrel szemben – nem támogatja a beolvasási célhelyeket. A Webscan korlátozott e-mail képességekkel rendelkezik, ezért ha a készülék nem HP JetDirecten keresztül van csatlakoztatva, akkor erre a célra inkább a **HP Image Zone** lapolvasó szoftvert érdemes használni.

A Webscan használata

1. Rövid időre nyomja meg a HP JetDirect 175x hátoldalán található teszt gombot. A HP All-in-One kinyomtat egy HP JetDirect hálózati konfigurációs oldalt.
2. A számítógép valamelyik böngészőjében adja meg a HP JetDirect IP-címét (a címet a hálózati konfigurációs oldalon olvashatja). A HP JetDirect webkiszolgáló megnyílik egy böngészőablakban.
3. Válassza a **Lapolvasás** elemet.
4. Kövesse a képernyőn megjelenő utasításokat.

4 Az eredeti példány és a papír behelyezése

Ez a fejezet útmutatást ad a másolandó, beolvasható, faxon küldendő eredetieknek a másolóüvegen való elhelyezéséről, a feladatra legalkalmasabb típusú papír kiválasztásáról, a papír tálcába töltéséről, és arról, hogyan kerülheti el a papír elakadását.

Az eredeti példány betöltése

Akár letter vagy A4 méretű eredetiket is másolhat és beolvashat, az eredetit az itt ismertetett módon az üvegre helyezve. Ha fényképnymtatás céljából indexképet helyez az üvegre, mindig az itt leírtak szerint járjon el.



Megjegyzés Ha az üveg vagy a fedél hátlapja nem tiszta, a legtöbb különleges szolgáltatás helytelenül működik. További tudnivalók: [A HP All-in-One tisztítása](#).

Eredeti példány üvegre helyezése

1. Nyissa fel a fedelet, és helyezze az eredeti példányt nyomtatott oldallal lefelé az üvegre a jobb első sarokhoz igazítva.

Ha indexképet helyez az üvegre, ügyeljen rá, hogy az indexkép felső éle az üveg jobb széléhez illeszkedjen.



Tipp Az eredeti példány üvegre helyezésével kapcsolatban további segítséget nyújtanak az üveg elülső és jobb oldali szélénél látható jelzések.

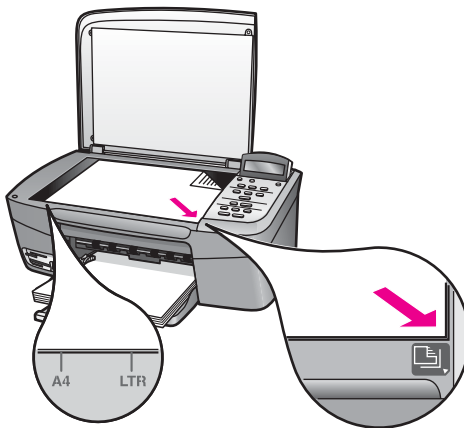

2. Csukja le a fedelet.



Tipp Nagyobb méretű eredetit is beolvashat vagy másolhat, ha teljesen eltávolítja a fedelet a HP All-in-One készülékről. Ehhez nyissa fel a fedelet, és oldalánál fogva emelje ki a helyéről. A HP All-in-One eltávolított fedéllel is megfelelően működik. A fedél visszaszerelésekor illessze a csuklós pántokat a megfelelő nyílásokba.

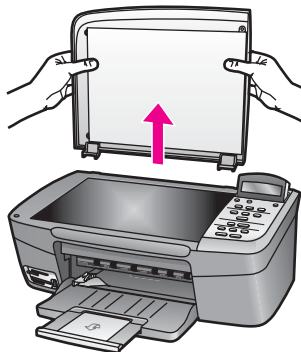

Papírválasztás a nyomtatáshoz és másoláshoz

A HP All-in-One készülékbe számos különböző típusú és méretű papírt betölthet. A legjobb minőségű nyomtatás és másolás az alábbiakban közölt javaslatok figyelembevételével biztosítható. A papírtípus vagy -méret módosításakor ne felejtse el módosítani az erre vonatkozó beállításokat.

Javasolt papírtípusok

A HP a legjobb nyomtatási minőség biztosítása érdekében a kifejezetten az adott típusú feladathoz készült HP papírok használatát javasolja. Ha például fényképeket szeretne nyomtatni, akkor fényes vagy matt fotópapírt töltsön a papírtálcára. Brosúra vagy bemutató nyomtatásához speciálisan erre a feladatra kifejlesztett papírtípust használjon.

További tudnivalókat a HP papírokról a **HP Image Zone Súlyóban** olvashat, vagy látogasson el a HP webhelyére:

www.hp.com/support/inkjet_media



Megjegyzés Jelenleg ez a rész csak angolul érhető el a weboldalon.

Kerülendő papírtípusok

A túl vékony, simított vagy könnyen nyújtható papír használata a papír elakadását okozhatja. Az egyenetlen felületű vagy az olyan papír használata, amely nem szívja

be a tintát, a nyomtatott képek elmosódását, szétfolyását vagy nem megfelelő kitöltését eredményezheti.

Nyomatáshoz nem javasoljuk az alábbi papírtípusokat:

- Kivágott vagy perforált papírok (hacsak azokat nem kifejezetten HP tintasugaras termékekhez tervezték).
- Erősen erezett hordozók, például vászon. Előfordulhat, hogy a fent említett hordozókra történő nyomtatás nem lesz egyenletes, és a festék elfolyik.
- Túlságosan sima, fényes vagy bevont felületű papírok, melyeket nem a HP All-in-One készülékhez terveztek. Ezek elakadhatnak a HP All-in-One készülékben, illetve a tinta lepereghet a papír felületéről.
- Többoldalas nyomtatványok (például a két-, illetve háromoldalas űrlapok). Ezek összegyűrődhetnek vagy elakadhatnak, illetve a tinta könnyebben elmaszatolódik rajtuk.
- Borítékok, amelyeken kapcsok vagy nyílások vannak. Ezek megakadhatnak a görgőknél, és elakadást okozhatnak a készülékben).
- Szalagcímpapír.

Az országtól/térségtől függően néhány papírtípus esetleg nem szerezhető be.

Másoláshoz nem javasoljuk az alábbi papírtípusokat:

- Bármely más méretű papír, mint a következők: Letter, A4, 10 x 15 cm-es, 13 x 18 cm-es, Hagaki (csak Japánban kapható) vagy L (csak Japánban kapható). Az országtól/térségtől függően néhány papírtípus esetleg nem szerezhető be.
- Panorámapapírok.
- Kivágott vagy perforált papírok (hacsak azokat nem kifejezetten HP tintasugaras termékekhez tervezték).
- Borítékok.
- Szalagcímpapír.
- Írásvetítő-fóliák (a HP prémium tintasugaras írásvetítő-fólia és a HP prémium plusz tintasugaras írásvetítő-fólia kivételével).
- Többoldalas nyomtatványok vagy címkekötegek.

Papír betöltése

Ez a rész ismerteti, hogyan kell betölteni a HP All-in-One készülékbe a különböző típusú és méretű papírokat másoláshoz és nyomtatáshoz.



Vigyázat! Megakadályozhatja a papír szakadását, gyűrődését és egyéb deformációját, ha azt visszazárható tasakban tárolja. Nem megfelelő tárolás esetén a papír a hőmérséklet és a páratartalom jelentős változása miatt deformálódhat, s így a HP All-in-One készülékben sem működik jól.

Teljes méretű papír betöltése

A HP All-in-One készülék papírtálcájába számos különböző típusú letter, A4 vagy legal méretű papír tölthető.

Teljes méretű papír betöltése

1. Nyissa ki a papírtálca ajtaját.

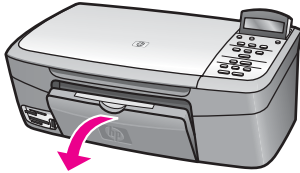

2. Húzza ki teljesen maga felé a tálca hosszabbítóját. A tálca hosszabbító végén pattintsa ki a papírfogót, és így húzza ki teljesen a hosszabbítót.



Figyelem! Teljesen kinyitott papírtálca-hosszabbító esetén legal méretű papírra történő nyomtatáskor elakadhat a papír. Ennek megelőzése érdekében legal méretű papírra való nyomtatáskor **ne** nyissa ki a papírtálca-hosszabbítót.

3. Szorítsa össze a papírszélesség-beállító csúszka tetején lévő fület, és húzza ki a csúszkát egészen a tálca széléig.

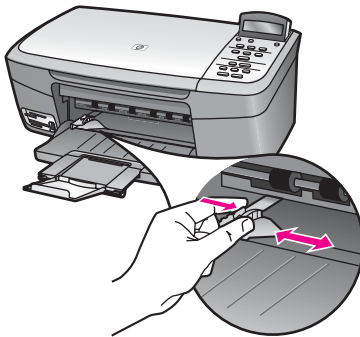

4. Vízszintes felületen igazítsa el a papíradag széleit, majd ellenőrizze a következőket:
 - Nem poros a papír, és nincs elszakadva, szegélyei nincsenek meggyűrődve.
 - Minden papír azonos méretű és típusú.
5. Rövidebb oldala mentén, nyomtatandó oldalával lefelé fordítva csúsztassa be a köteget a papírtálcába. A köteget ütközésig tolja be.



Tipp Ha a papíron fejléc van, az kerüljön előre, nyomtatott oldalával lefelé. A teljes méretű és a fejléces papírok betöltéséhez további segítséget nyújt a papírtálcán látható ábra.

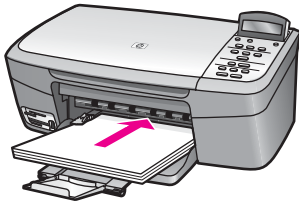

6. Szorítsa össze a papírszélesség-beállító csúszka tetején lévő fület, és tolja a csúszkát a behelyezett papírköteg széléhez.
Ne tegyen be túl sok papírt: a köteg tökéletesen simuljon a papírtálca aljába, és ne legyen magasabb a papírszélesség-beállító csúszka tetejénél.

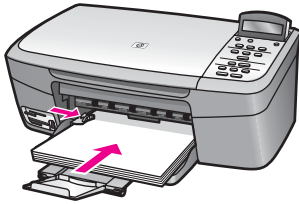

10 x 15 cm (4 x 6 hüvelyk) méretű fotópapír betöltése

A 10 x 15 cm-es fotópapírt be tudja tölteni a HP All-in-One tálcájába. A lehető legjobb eredmények eléréséhez használjon 10 x 15 cm-es HP prémium fotópapírt vagy HP prémium plusz fotópapírt. További tudnivalók: [Javasolt papírtípusok](#).

A legjobb eredmény eléréséhez a másolás vagy nyomtatás előtt állítsa be a papírméretet és a papírtípust. A papírméretet módosítására vonatkozó tudnivalókat a képernyőn megjelenő **HP Image Zone Súgóban** olvashatja.



Tipp Megakadályozhatja a papír szakadását, gyűrődését és egyéb deformációját, ha azt visszazárható tasakban tárolja. Nem megfelelő tárolás esetén a papír a hőmérséklet és a páratartalom jelentős változása miatt deformálódhat, s így a HP All-in-One készülékben sem működik jól.

10 x 15 cm méretű fotópapír betöltése

1. Vegye ki az összes papírt a papírtálcából.
2. Rövidebb oldala mentén, fényes oldalával lefelé fordítva csúsztassa be a fotópapírköteget a papírtálca jobb oldalára. A köteget ütközésig tolja be.
Ha a fotópapír letéphető fülekkel rendelkezik, a papírt úgy helyezze be, hogy a fülek kifelé nézzenek.
3. Szorítsa össze a papírszélesség-beállító csúszka tetején lévő fület, és tolja a csúszkát a behelyezett fotópapírköteg széléhez.
Ne tegyen be túl sok fotópapírt: a köteg tökéletesen simuljon a papírtálca aljába, és ne legyen magasabb a papírszélesség-beállító csúszka tetejénél.

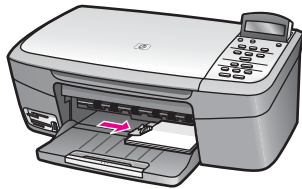

Levelezőlap vagy Hagaki kártya betöltése

A HP All-in-One készülék papírtálcájába levelezőlapok és Hagaki kártyák is betölthetők.

A legjobb eredmény biztosítása érdekében a nyomtatás vagy másolás megkezdése előtt adja meg a papírtípus és a papírméret beállítását. További tudnivalókat a képernyőn megjelenő **HP Image Zone sűgó** tartalmaz.

Levelezőlap vagy Hagaki kártya betöltése

1. Vegye ki az összes papírt a papírtálcából.
2. Rövidebb oldala mentén, nyomtatandó oldalával lefelé fordítva csúsztassa be a kártyaköteget a papírtálca jobb oldalára. A köteget ütközésig tolja be.
3. Szorítsa össze a papírszélesség-beállító csúszka tetején lévő fület, és tolja a csúszkát a behelyezett kártyaköteg széléhez.

Ne tegyen be túl sok kártyát: a köteg tökéletesen simuljon a papírtálca aljába, és ne legyen magasabb a papírszélesség-beállító csúszka tetejénél.

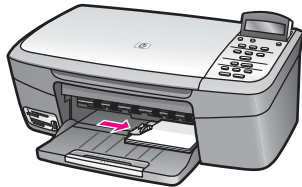

Borítékok betöltése

A HP All-in-One készülék papírtálcájába egy vagy több boríték is betölthető. Ne használjon fényes vagy domború mintás borítékot, sem olyan borítékot, amelyen kapsok vagy nyílások vannak.



Megjegyzés A borítékra nyomtatáshoz olvassa el a szövegszerkesztő program sűgójában a szövegformázásokkal kapcsolatos tudnivalókat. A legjobb eredmény elérése érdekében vegyen számításba egy válaszcímhez tartozó címkét a borítékokon.

Borítékok betöltése

1. Vegye ki az összes papírt a papírtálcából.
2. Helyezzen egy vagy több borítékot a papírtálca jobb oldalára úgy, hogy a borítékok nyitható oldala felfelé és balra nézzen. Csúsztassa be a borítékköteget ütközésig.

 **Tipp** A borítékok betöltéséhez további segítséget nyújt a papírtálcán látható ábra.

3. Szorítsa össze a papírszélesség-beállító csúszka tetején lévő fület, és tolja a csúszkát a behelyezett borítékköteg széléhez.
Ne tegyen be túl sok borítékot: a köteg tökéletesen simuljon a papírtálca aljába, és ne legyen magasabb a papírszélesség-beállító csúszka tetejénél.

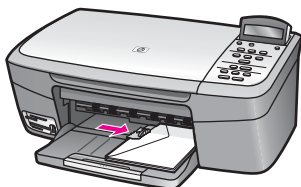

Más típusú papírok betöltése

Az alábbi táblázat az egyes papírtípusok betöltéséhez nyújt segítséget. Ha más méretű vagy típusú papírt tölt be, a legjobb eredmény érdekében mindig módosítsa ennek megfelelően a papírbeállítást. A papírméretek módosítására vonatkozó tudnivalókat a képernyőn megjelenő **HP Image Zone Súgóban** olvashatja.



Megjegyzés Nem minden papírméret és -típus használható a HP All-in-One készülék valamennyi funkciójával. Bizonyos papírméretek és -típusok csak akkor használhatók, ha a nyomtatási feladat indítása egy szoftveralkalmazás **Nyomtatás** párbeszédpaneléről történik, Memóriakártyáról vagy digitális fényképezőgépről indított másolásra és nyomtatásra nem alkalmasak. A csak szoftveralkalmazásból indított feladathoz használható papíroknál ez jelezve van.

Papír	Tippek
HP papírok	<ul style="list-style-type: none">• HP prémium papír: Keresse meg a szürke nyilat a papír hátoldalán, és a nyíllal fölfelé helyezze be a tálcába a papírt.• HP prémium tintasugaras írásvetítő fólia: Úgy helyezze be a fóliát, hogy a fehér sáv (a nyilakkal és a HP emblémával) fölül és belül legyen. Csak szoftveralkalmazásból indított nyomtatáshoz. <p>Megjegyzés A HP All-in-One nem ismeri fel automatikusan az írásvetítő-fóliát. Mielőtt írásvetítő-fóliára nyomtatna vagy másolna, a legjobb eredmény biztosítása érdekében állítson be írásvetítő-fólia papírtípust.</p> <ul style="list-style-type: none">• HP rávasalható matrica: Használat előtt teljesen simítsa ki a nyomómintát, felpöndörödött lapot ne töltsön be. (A felpöndörödés megelőzése érdekében a felhasználásig tárolja az eredeti, lezárt csomagban a fóliákat.) A nyomóminta-papír hátoldalán keresse meg a kék sávot, majd kézzel, laponként töltsé be a lapokat a

Papír	Tippek
	<p>tálcába nyomtatási oldalukkal lefelé (a kék sáv legyen fölül). Csak szoftveralkalmazásból indított nyomtatáshoz.</p> <ul style="list-style-type: none">• HP üdvözlőkártyák, HP fotó üdvözlőkártyák és HP texturált üdvözlőkártyák: Helyezzen be egy kis köteg HP üdvözlőkártya-papírt a tálcába nyomtatandó oldalával lefelé, a köteget ütközésig tolja be. Csak szoftveralkalmazásból indított nyomtatáshoz.
Címkék	<p>Mindig letter vagy A4 méretű címkeíveket használjon, amelyeket HP inkjet tintasugaras termékekhez terveztek (például Avery inkjet tintasugaras címkék), és ügyeljen arra, hogy a címkék ne legyenek két évesnél régebbiek. Csak szoftveralkalmazásból indított nyomtatáshoz.</p> <ol style="list-style-type: none">1. A címkeíveket átpörgetve ellenőrizze, hogy azok nem ragadtak-e össze.2. Helyezzen egy köteg címkelapot a papírtálcába egy teljes méretű sima papírlap tetejére, címkés oldalával lefelé fordítva. Ne egyenként helyezze be a címkeíveket!

A papírelakadás elkerülése

A papírelakadás elkerülése érdekében tartsa be a következő szabályokat:

- A papír szakadását, gyűrődését és egyéb deformációját elkerülheti, ha a használaton kívüli papírt visszazárható tasakban tárolja.
- Rendszeresen távolítsa el a papírtálcáról a kész nyomatokat.
- Ügyeljen arra, hogy a papírtálcába tett lapok simák legyenek, szélük ne legyen beszakadva.
- Egyszerre csak egyfajta típusú és méretű papírt helyezzen a papírtálcába, ne tegyen egy kötegbe különböző papírokat.
- Mindig gondosan igazítsa a tálca papírszélesség-beállító csúszkáját közvetlenül a betöltött köteg széléhez. Ügyeljen arra, hogy a csúszka ne gyűrje meg a papírt a tálcában.
- Ne tolja túlságosan mélyre a papírt a tálcában.
- Mindig a HP All-in-One készülékhez javasolt papírtípust használjon. További tudnivalók: [Papírválasztás a nyomtatáshoz és másoláshoz](#).

További tudnivalók a papírelakadások elhárításáról: [A papírral kapcsolatos hibák elhárítása](#).

5 Fényképek kezelése

A HP All-in-One készülék segítségével a fotók többféle módon is kinyomtathatók, áttölthetők, szerkeszthetők és megoszthatók. Ez a fejezet rövid áttekintést nyújt a műveletek végrehajtási módjának számos lehetőségéről, a kívánt beállításoknak és a számítógépnek megfelelően. Az egyes műveletekről részleteket az útmutató egyéb fejezetei, illetve a szoftverhez tartozó **HP Image Zone súgó** tartalmaz.

Fényképek áttöltése

A fényképek áttöltésének különböző lehetőségei vannak. Áttölthet fotókat a számítógépre vagy memóriakártyára. További tudnivalókat az alábbi, az operációs rendszernek megfelelő részekben talál.

Fényképáttöltés Windows alapú számítógép segítségével

Az alábbi ábrák a Windows alapú számítógépre, illetve memóriakártyára történő fényképáttöltést mutatják be.

Fényképet áttölthet a HP All-in-One készülékbe helyezett memóriakártyáról a Windows alapú számítógépre.

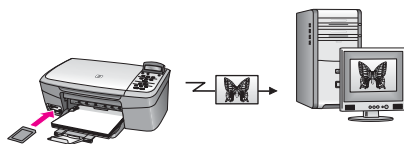

Fényképet áttölthet HP digitális fényképezőgépről a Windows alapú számítógépre.

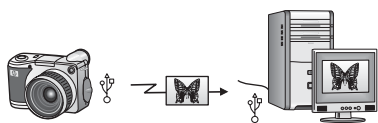

Fényképet áttölthet a HP All-in-One készülékbe helyezett memóriakártyára való közvetlen beolvasással.

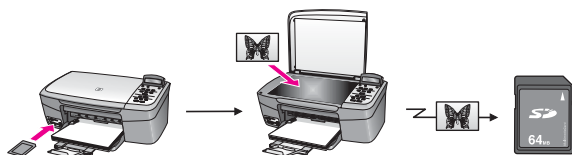

Fényképtöltés Macintosh segítségével

Az alábbi ábrák a Macintosh alapú számítógépre, illetve memóriakártyára történő fényképtöltést mutatják be. További tudnivalókat az ábrák alatti táblázat tartalmaz.

Fényképet áttölthet a HP All-in-One készülékbe helyezett memóriakártyáról a Macintosh alapú számítógépre.

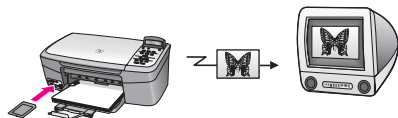

Fényképet áttölthet HP digitális fényképezőgépről a Macintosh alapú számítógépre.



Fényképet áttölthet a HP All-in-One készülékbe helyezett memóriakártyára való közvetlen beolvasással.

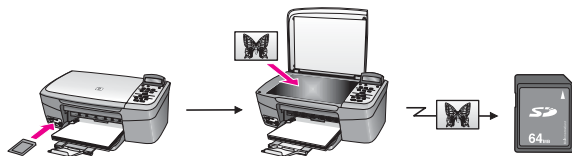

Fényképek szerkesztése

A fényképek szerkesztésének különböző lehetőségei vannak. További tudnivalókat az alábbi, operációs rendszereknek megfelelő részekben talál.

Fényképek szerkesztése Windows alapú számítógép segítségével

Az alábbi ábrák a Windows alapú számítógép segítségével történő fényképszerkesztés módszereit szemléltetik.

A fénykép szerkesztése elvégezhető Windows alapú számítógépen a **HP Image Zone** szoftver segítségével.

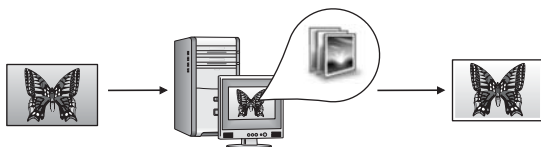

A fénykép szerkesztése elvégezhető a HP All-in-One készüléken annak kezelőpanelje segítségével.

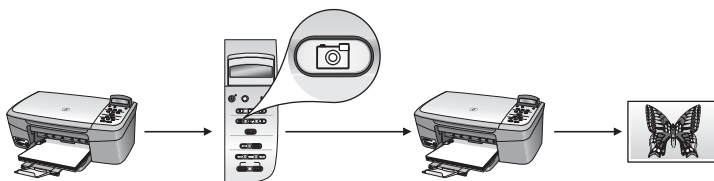

Fényképszerkesztés Macintosh segítségével

Az alábbi ábrák a Macintosh alapú számítógép segítségével történő fényképszerkesztés módszereit szemléltetik.

A fénykép szerkesztése elvégezhető Macintosh alapú számítógépen a **HP Image Zone** szoftver segítségével.



A fénykép szerkesztése elvégezhető Macintosh alapú számítógépen az iPhoto szoftver segítségével.



A fénykép szerkesztése elvégezhető a HP All-in-One készüléken annak kezelőpanelje segítségével.

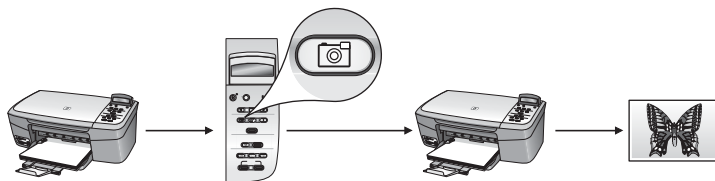

Fényképek megosztása

Fényképeit különböző módszerekkel oszthatja meg barátaival és családjával. További tudnivalókat az alábbi, operációs rendszereknek megfelelő részekben talál.

Fényképek megosztása Windows alapú számítógép segítségével

Az alábbi ábra fényképek Windows alapú számítógép használatával való megosztásának egy módszerét mutatja be.

Fényképeket megoszthat az USB-csatlakoztatású HP All-in-One készülékről HP Instant Share kiszolgáló segítségével. Töltse át a fotókat az USB-csatlakoztatású HP All-in-One készülékről a számítógépre, ahonnan a **HP Image Zone** szoftver segítségével a HP Instant Share kiszolgálón keresztül elküldheti őket barátainak és családjának.

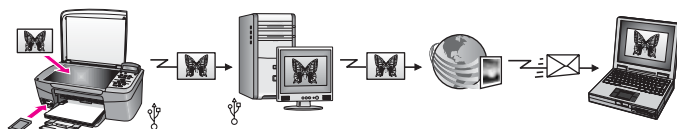

Fényképmegosztás Macintosh segítségével

Az alábbi ábra fényképek Macintosh-számítógépes környezetben való megosztásának egy módszerét mutatja be.

Fényképeket megoszthat az USB-csatlakoztatású HP All-in-One készülékről HP Instant Share kiszolgáló segítségével. Töltse át a fotókat az USB-csatlakoztatású HP All-in-One készülékről a számítógépre, ahonnan a **HP Image Zone** szoftver segítségével a HP Instant Share kiszolgálón keresztül elküldheti őket barátainak és családjának.

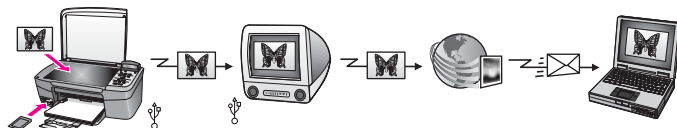

Fényképek nyomtatása

A fényképek nyomtatásának különböző lehetőségei vannak. További tudnivalókat az alábbi, operációs rendszereknek megfelelő részekben talál.

Fényképek nyomtatása Windows alapú számítógép segítségével

Az alábbi ábrák a Windows alapú számítógép segítségével történő fényképnymtatás módszereit szemléltetik.

Fényképeket nyomtathat HP digitális fényképezőgépről PictBridge segítségével.

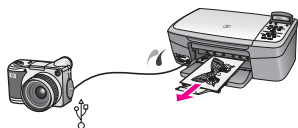

Fényképeket nyomtathat a fényképezőgépről a számítógép valamelyik szoftveralkalmazásával (például a **HP Image Zone** alkalmazással).



Fényképeket nyomtathat memóriakártyáról a HP All-in-One kezelőpanelje segítségével.

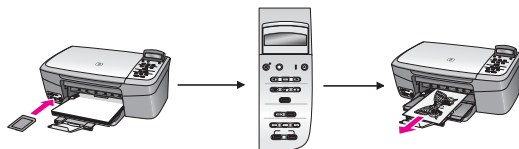

Fényképeket nyomtathat memóriakártyáról, Windows alapú számítógépre történő áttöltésük után a **HP Image Zone** szoftver segítségével.



Fényképnymtatás Macintosh segítségével

Az alábbi ábrák a Macintosh alapú számítógép segítségével történő fényképnymtatás módszereit szemléltetik.

Fényképeket nyomtathat HP digitális fényképezőgépről PictBridge segítségével.

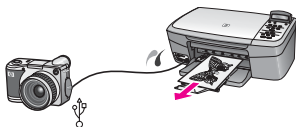

Fényképeket nyomtathat a fényképezőgépről a számítógép valamelyik szoftveralkalmazásával (például a **HP Image Zone** alkalmazással).

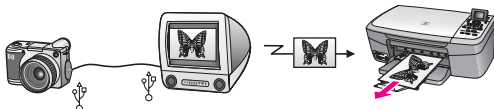

Fényképeket nyomtathat memóriakártyáról a HP All-in-One kezelőpanelje segítségével.



Fényképeket nyomtathat memóriakártyáról, Macintosh alapú számítógépre történő áttöltésük után a **HP Image Zone** vagy az iPhoto szoftver segítségével.

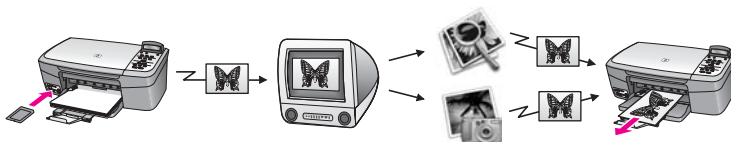

6 Memóriakártya vagy PictBridge-fényképezőgép használata

A HP All-in-One szinte bármilyen, digitális fényképezőgépben használatos memóriakártyával tud dolgozni. A kártyán lévő képek kinyomtathatók, tárolhatók és kezelhetők segítségével. A memóriakártyát behelyezheti a HP All-in-One készülékbe, de a fényképezőgépet közvetlenül is csatlakoztathatja; ekkor a HP All-in-One úgy olvassa be a memóriakártya tartalmát, hogy a kártya a fényképezőgépben marad.

Ez a fejezet a memóriakártyák és a PictBridge-kompatibilis fényképezőgépek használatát mutatja be a HP All-in-One készülékkel. A fejezet tudnivalókat tartalmaz a fotók számítógépre való átvitelével, a fotónyomatatási beállítások megadásával, a fotók nyomtatásával és szerkesztésével kapcsolatban.

A memóriakártya-bővítőhelyek és a fényképezőgéppont

Ha digitális fényképezőgépe memóriakártyát használ a fényképek tárolásához, a memóriakártyát behelyezheti a HP All-in-One készülékbe, és kinyomtathatja vagy mentheti a fényképeket. A HP All-in-One készülékhez a fényképezőgépponton keresztül PictBridge szabványt támogató digitális fényképezőgépet is csatlakoztathat; ekkor közvetlenül a fényképezőgépről is tud nyomtatni.



Tipp A memóriakártyán tárolt fotók nyomtatásához lehetőség van indexkép készítésére, amely több oldalnyi hosszúságú is lehet, és a memóriakártyán tárolt fényképek miniatűr változatát tartalmazza, és ehhez nem szükséges, hogy a HP All-in-One a számítógéphez legyen csatlakoztatva.

A HP All-in-One a következő memóriakártyákról tud olvasni: CompactFlash (I, II), Memory Sticks, MultiMediaCard (MMC), Secure Digital, SmartMedia és xD-Picture Card.

Az alábbi ábra mutatja az egyes támogatott memóriakártyákhoz tartozó kártyanyílásokat.

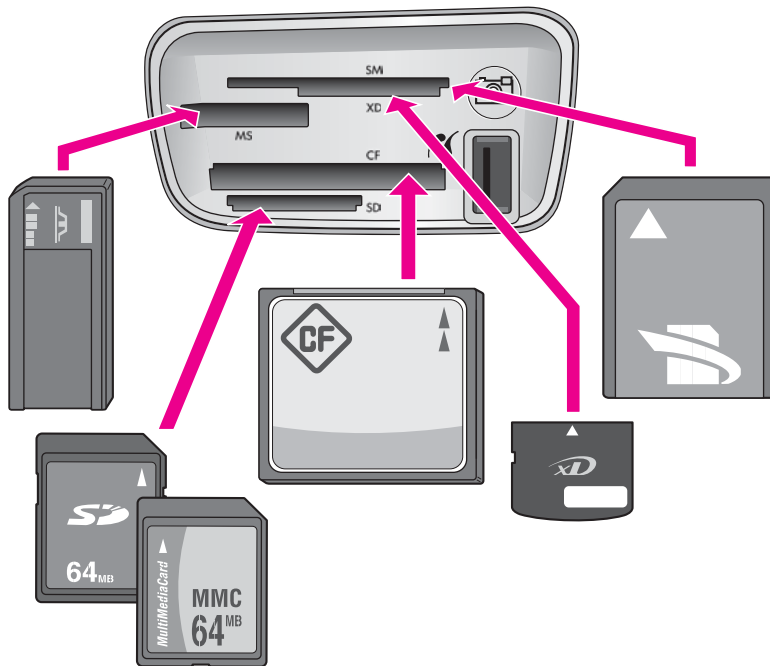

A nyílások elrendezése a következő (felülről lefelé):

- SmartMedia, xD-Picture Card (a nyílás jobb alsó részébe)
- Memory Stick, Magic Gate Memory Stick, Memory Stick Duo (a felhasználó által külön beszerezett adapterrel) és Memory Stick Pro
- CompactFlash (I, II)
- Secure Digital, MultiMediaCard (MMC)
- Fényképezőgépport (a memóriakártya-nyílások mellett jobbra): minden PictBridge szabványt támogató, USB-csatlakozásra alkalmas digitális fényképezőgéppel kompatibilis. Keresse a PictBridge ikont (📷).



Megjegyzés A fényképezőgépporthoz csak PictBridge szabványt támogató, USB-csatlakozásra alkalmas digitális fényképezőgép csatlakoztatható. A készülék más USB-eszközök csatlakozására nem alkalmas. Ha a fényképezőgépporthoz kompatibilis digitális fényképezőgéptől eltérő USB-eszközt csatlakoztat, a kezelőpanelen hibaüzenet jelenik meg. Ha régebbi HP fényképezőgépe van, amely nem támogatja a PictBridge használatát, a fényképezőgéphez tartozó USB-kábellel próbálja meg a csatlakoztatást. A kábelt ne a memóriakártya-nyílások közelében található fényképezőgépportba, hanem a HP All-in-One hátoldalán található USB-porthoz csatlakoztassa.



Tipp A Windows XP alapértelmezés szerint a 8 MB vagy kisebb méretű és a 64 MB vagy nagyobb méretű memóriakártyát FAT32 formátumra formázza. A digitális fényképezőgépek és az egyéb eszközök a FAT (FAT16 vagy FAT12) formátumot használják, és nem tudják kezelni a FAT32 formátumú kártyákat. Ezért célszerű a memóriakártyát a fényképezőgépben formázni, vagy a Windows XP rendszeren a FAT formátumot választani.

Fényképek áttöltése a számítógépre

A digitális fényképezőgéppel készített felvételeket azonnal kinyomtathatja, de közvetlenül a számítógépre is mentheti. A mentéshez vegye ki a memóriakártyát a fényképezőgépből, és helyezze a HP All-in-One megfelelő memóriakártya-nyílásába.



Megjegyzés Egyidejűleg csak egy memóriakártyát használhat a HP All-in-One készülékkel.

Memóriakártya használata

1. Helyezze be a memóriakártyát a HP All-in-One megfelelő nyílásába. A memóriakártya megfelelő behelyezésekor a kezelőpanelen a memóriakártya-nyílások közelében levő jelzőfény villogni kezd. A kezelőpanel kijelzőjén megjelenik a **Kártyaolvasás...** felirat. A kártya olvasásakor a memóriakártya-nyílás melletti, állapotot jelző fény zölden villog. Ha fordítva helyezi be memóriakártyát, a nyílás melletti, állapotot jelző fény sárgán villog, és a kezelőpanel kijelzőjén megjelenik egy hibaüzenet: **Fordítva helyezte be a kártyát vagy A kártya nincs teljesen betéve.**



Vigyázat! A olvasási művelet alatt ne próbálja meg kivenni a memóriakártyát. Ez károsíthatja a kártyán lévő fájlokat. A kártyát csak akkor távolíthatja el biztonságosan, amikor a kártyanyílás melletti, állapotot jelző fény nem villog.

2. Ha a memóriakártyán olyan fájlok vannak, amelyeket korábban még nem töltött át a számítógépre, a számítógépen megjelenő párbeszédpanel megkérdezi, hogy át szeretné-e a számítógépre tölteni a fényképeket.
3. Kattintson a mentésnek megfelelő gombra. Ezzel a művelettel a számítógépre menti a memóriakártyán lévő új fényképeket.
Windows rendszerben: a fényképfájlokat a szoftver alapértelmezés szerint a hónap és év szerinti mappákba menti a fényképezőgépből való áttöltéskor. Ezek a mappák Windows XP és Windows 2000 rendszerben a **C:\Documents and Settings\felhasználónév\Dokumentumok\Képek** mappában jönnek létre.
Macintosh rendszeren: a fájlok alapértelmezés szerint tárolási mappája a **Merevlemez:Dokumentumok:HP All-in-One Adat:Fényképek (OS 9)**, illetve a **Merevlemez:Felhasználók:Felhasználónév:Képek:HP Fényképek (OS X)**. Ha a HP All-in-One befejezte a kártya olvasását, a memóriakártya-nyílások melletti állapotjelző fény nem villog tovább, hanem folyamatosan világít. A memóriakártyán elsőként szereplő fájl neve megjelenik a kezelőpanel kijelzőjén. A memóriakártyán lévő fájlok között a ◀ és a ▶ gombbal mozoghat előre és hátra, fájlonként lépegetve. Ha lenyomva tartja a ◀ vagy a ▶ gombot, gyorsabban lépkedhet a fájlok között.

Fényképek nyomtatása indexképről

Az indexkép egyszerű és könnyen kezelhető módja a fényképek kijelölésének és nyomtatásának közvetlenül a memóriakártyáról számítógép igénybevétele nélkül. Az indexképen, amely több oldal is lehet, láthatók a memóriakártyán tárolt fényképek miniatűr képei. Minden miniatűr alatt megjelenik a fájl neve, az indexszám és a dátum. Az indexkép segítségével a fényképek nyomtatott katalógusa is gyorsan elkészíthető.

Fényképek indexképről történő nyomtatásához ki kell nyomtatnia, ki kell töltenie, majd be kell olvasnia az indexképet.

Az indexképről történő fényképnymtatás három lépése: indexkép nyomtatása, az indexkép kitöltése és az indexkép beolvasása. Ez a rész mindhárom lépést részletesen ismerteti.

A memóriakártyát addig hagyja a nyílásban, amíg el nem végezte mind a három lépést (el nem végezte az indexkép nyomtatását, kitöltését és beolvasását), és nem nyomtatta ki a fényképeit. Ha kiveszi a memóriakártyát vagy másikat helyez be, a kijelölt fényképek nem fognak kinyomtatódni.

Indexkép nyomtatása

Az indexképhasználat első lépéseként ki kell nyomtatni az indexképet a HP All-in-One készülékkel.

1. Helyezze be a memóriakártyát a HP All-in-One megfelelő nyílásába.



Megjegyzés A memóriakártyát addig hagyja a nyílásban, amíg el nem végezte el nem végezte az indexkép nyomtatását, kitöltését, beolvasását, és nem nyomtatta ki a fényképeit. Ha kiveszi a memóriakártyát vagy másikat helyez be, a kijelölt fényképek nem fognak kinyomtatódni.

2. Nyomja meg az **Indexkép**, majd az **OK** gombot.
Ez megjeleníti az **Indexkép** menüt, és kiválasztja a **Nyomtatás** parancsot.



Megjegyzés Az indexkép nyomtatásához szükséges idő a memóriakártyán lévő fényképek számától függ.

3. Ha 20 fényképnél több van a kártyán, a **Fotók kijelölése** menü jelenik meg. A kívánt beállítás kijelöléséhez nyomja meg a ►, majd az **OK** gombot.
 - **Összes fotó**
 - **Utolsó 20**
 - **Egyéni tartomány**
4. Ha az **Egyéni tartomány** beállítást választotta, meg kell adnia az első és az utolsó nyomtatandó fénykép indexszámát. Amikor megjelenik az **Első fotó** szöveg, addig nyomja a ► gombot, amíg meg nem jelenik a tartomány első fényképének a száma, majd nyomja meg az **OK** gombot.



Megjegyzés Ha téves számot ad meg, a folyamat megszakításához nyomja meg a **Visszavonás** gombot, majd kezdje előlről.

5. Amikor megjelenik az **Utolsó fotó** szöveg, addig nyomja a ► gombot, amíg meg nem jelenik a tartomány utolsó fényképének a száma, majd nyomja meg az **OK** gombot.

Az indexkép kitöltése

Miután kinyomtatta az indexképet, egyedi képeket is kijelölhet nyomtatásra.



Megjegyzés A csúcsmínőségű nyomtatáshoz érdemes a fotó-nyomtatópatront használni. A háromszínű nyomtatópatron és a fotó-

nyomatópatron beszerelése után egy hatszínű rendszer áll a rendelkezésére. További tudnivalók: [Fotó-nyomatópatron használata](#).



Az indexképek kitöltése

1. Az indexképen a képkockák alatti körök besatírozásával (használjon sötét színű tollat) jelölheti ki a nyomtatni kívánt képeket.
2. Második lépésként, szintén a megfelelő kör besatírozásával, válasszon elrendezési stílust.

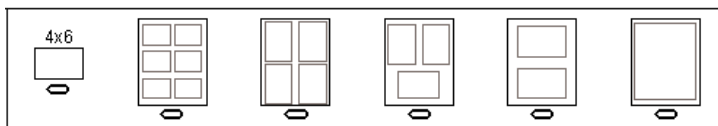

Megjegyzés Ha az indexkép nyújtotta nyomtatási beállításoknál több beállítási lehetőséget szeretne, a fényképeket közvetlenül a kezelőpanelről is kinyomtathatja. További tudnivalók: [Fényképek nyomtatása közvetlenül a memóriakártyáról](#).

Indexképek beolvasása

Az indexkép használatának az utolsó lépése a kész lap beolvasása a fényképek nyomtatásának megkezdéséhez.



Tipp Gondoskodjon a HP All-in-One üvegének megfelelő tisztaságáról, mert piszkos üveggel hibás lesz a beolvasás. További tudnivalók: [Az üveg tisztítása](#).

1. Helyezze az indexképet képeket tartalmazó felével lefelé az üvegre a jobb első sarokhoz igazítva. Az indexkép oldalai igazodjanak az üveg jobb és elülső széléhez. Csukja le a fedelet.

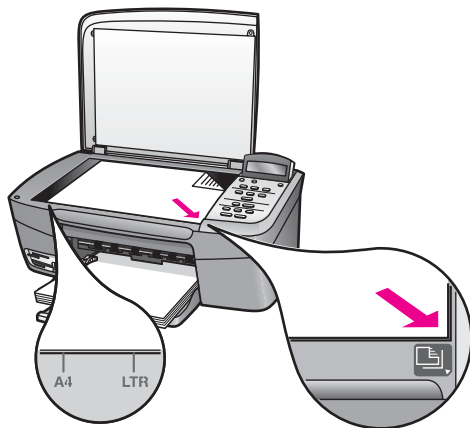

2. Töltsön fotópapírt a papírtálcába. Ellenőrizze, hogy az indexkép beolvasása alatt az indexkép készítéséhez használt memóriakártya van-e a nyílásban.
3. Nyomja meg az **Indexkép**, majd a ► gombot a **Beolvasás** funkció indításához.
4. Nyomja meg az **OK** gombot.

A HP All-in-One beolvassa az indexképet, és kinyomtatja a kijelölt fényképeket.

Fényképnymtatási beállítások megadása

A kezelőpanelen megadhatja, hogy a HP All-in-One hogyan hajtsa végre a fényképek nyomtatását, beállíthatja például a papírtípust, a papírméretet és az elrendezést.

Ez a rész a következő témaköröket tárgyalja: fényképnymtatási beállítások megadása, nyomtatási beállítások módosítása és új fényképnymtatási alapértelmezések beállítása.

 **Tipp** A fotók nyomtatásához használhatja a **HP Image Zone** szoftvert is. További tudnivalókat a **HP Image Zone** súgó tartalmaz.

A fotónymtatási beállítások megadásához a Fotó menüt használhatja

A **Fotó** menü számos beállítási lehetőséget kínál a fényképek nyomtatási módjának megadására; ilyen lehetőség többek között a példányszám és a papírtípus megadása. Az alapértelmezett mértékegységek és méretek országonként változhatnak.

1. Helyezzen be egy memóriakártyát a HP All-in-One megfelelő nyílásába.
2. Nyomja meg a **Fotó menü** gombot.
Megjelenik a **Fotó** menü.
3. Nyomja meg ismételten a **Fotó menü** gombot addig, amíg a kezelőpanel kijelzőjén meg nem jelenik a kívánt beállítás:

Beállítás	Leírás
Fotók kijelölése	A nyomtatni kívánt fotó kijelölésére ad lehetőséget. Az Összes fotó funkció a memóriakártyán tárolt összes

Beállítás	Leírás
	fényképet kijelöli, míg az Egyedi beállítással kézzel jelölheti ki a nyomtatni kívánt egyes fotókat.
Példányszám	A nyomtatandó példányszám megadása.
Képméret	<p>A kép nyomtatási méretének megadása. Bár többségük magától értetődő, két lehetőség bővebb magyarázatot igényel, ezek a Teljes oldal kitöltése és az Oldalhoz igazítás.</p> <ul style="list-style-type: none"> – A Teljes oldal kitöltése funkció úgy méretezi át a képet, hogy az a teljes oldalt kitöltse, és a kép és a papír széle között ne maradjon fehér keret. Némi vágás itt is előfordulhat. – Az Oldalhoz igazítás használatakor a kép az oldal lehető legtöbb részét lefedi, de az eredeti méretarány megmarad és a képből nem lesznek levágva részek. Az oldal közepére igazított képet fehér keret veszi körül.
Papírméret	Ezzel a beállítással az aktuális nyomtatási feladat papírmérete adható meg. Az Automatikus beállítás egy nagy (letter vagy A4 méretű) és egy kicsi (10 x 15 cm méretű) papírt feltételez; ez országonként/ térségenként változik. Ha mind a Papírméret , mind a Papírtípus Automatikus értékre van állítva, a HP All-in-One a legoptimálisabb nyomtatási beállításokat választja az aktuális nyomtatási feladathoz. A többi Papírméret beállítással felülbíráhatja az automatikus beállításokat.
Papírtípus	Ezzel a beállítással az aktuális nyomtatási feladathoz legalkalmasabb papírtípus adható meg. Automatikus beállítás esetén a HP All-in-One automatikusan felismeri és beállítja a papírtípust. Ha a Papírméret és a Papírtípus egyaránt Automatikus értékre van állítva, a HP All-in-One a legoptimálisabb beállításokat választja az aktuális nyomtatási feladathoz. A többi Papírtípus beállítása felülbíráhatja az automatikus beállításokat.
Elrendezés stílusa	<p>Két elrendezési stílusból választhat az aktuális nyomtatási feladathoz.</p> <p>A Papírtakarékos beállításnál a lehető legtöbb fénykép kerül egy lapra, szükség szerint elforgatva vagy vágva.</p> <p>Az Album elrendezési stílus megtartja a fényképek eredeti tájolását. Az Album a lap tájolására utal, nem a fényképekére. Némi vágás itt is előfordulhat.</p>

Beállítás	Leírás
Intelligens fókusz	Ezzel kapcsolhatja be vagy ki a fényképek automatikus digitális élesítését. Az Intelligens fókusz csak a kinyomtatott fényképekre van hatással. A memóriakártyán lévő tényleges képfájl méretét nem változtatja meg. Az Intelligens fókusz alapértelmezés szerint be van kapcsolva.
Digitális villanófény	A sötét fényképeket világosíthatja vele. A Digitális vaku csak a kinyomtatott fényképekre van hatással. A memóriakártyán lévő tényleges képfájl méretét nem változtatja meg. A Digitális vaku alapértelmezés szerint be van kapcsolva.
Új alapérték beállítása	Új alapértelmezett beállításokként mentheti az aktuális fotónyomtatási beállításokat.

Nyomtatási beállítások módosítása

A **nyomtatási beállítások** menü egyes nyomtatási beállításait azonos módon változtathatja meg.

1. Az összes beállítás megjelenítéséhez nyomja meg többször egymás után a **Fotó menü** gombot.

Az aktuálisan kijelölt parancs kiemelten látható, és alapértelmezett beállítása (ha van ilyen) a kezelőpanel kijelzőjének második sorában jelenik meg.

2. Módosítsa a beállítást, majd nyomja meg az **OK** gombot.

További tudnivalók a fényképnymtatási opciók alapértelmezett beállításáról: **Új alapértelmezett fénykép nyomtatási beállítások megadása**.

Új alapértelmezett fénykép nyomtatási beállítások megadása

A fényképek nyomtatási alapbeállításait a kezelőpanelen módosíthatja.

1. Addig nyomja meg ismételten a **Fotó menü** gombot, amíg meg nem jelenik a módosítani kívánt beállítás.
2. Hajtsa végre a kívánt módosításokat. Ha befejezte a beállítások módosítását, nyomja meg az **OK** gombot.
3. Nyomja meg többször egymás után a **Fotó menü** gombot, amíg meg nem jelenik az **Új alapértelmezett beállítások** szöveg a kezelőpanel kijelzőjén.
4. A ► gombbal jelölje ki az **Igen** lehetőséget, majd nyomja meg az **OK** gombot. Ekkor az aktuális beállítások válnak alapértékekké.

Fényképek nyomtatása közvetlenül a memóriakártyáról

A HP All-in-One készülékbe helyezett memóriakártya fényképeit a kezelőpanelről nyomtathatja ki. A PictBridge-kompatibilis fényképezőgép fotóinak a HP All-in-One készülékkel történő nyomtatásáról további tudnivalókat itt olvashat: **Fényképek nyomtatása PictBridge-kompatibilis digitális fényképezőgépről**.

Ez a rész a következő témaköröket tárgyalja: egyedi fényképek nyomtatása, szegély nélküli fényképek nyomtatása és fényképek kijelölésének megszüntetése.



Megjegyzés Fényképek nyomtatása előtt adja meg a minőségjavítás beállításait, és válasszon papírtípust. További tudnivalók: [Fényképnyomtatási beállítások megadása](#). A csúcsmínőségű nyomtatáshoz érdemes fotónyomtatópatront használnia. További tudnivalók: [Fotónyomtatópatron használata](#).

A **HP Image Zone** szoftver használatával az egyszerű fényképnyomtatásnál összetettebb feladatokat is végrehajthat. A program a fényképek számos különleges felhasználását teszi lehetővé, például rávasalható matrica, poszter és szalagcím készítésére. További tudnivalókat a szoftverhez tartozó **HP Image Zone súgó** tartalmaz.

Egyedi fényképek nyomtatása

A fényképeket kinyomtathatja közvetlenül a kezelőpanelről is indexkép használata nélkül.

1. Helyezze be a memóriakártyát a HP All-in-One megfelelő nyílásába. A memóriakártya-nyílások melletti állapotjelző fény kigyullad.
2. Töltsön fotópapírt a papírtálcába. Ügyeljen arra, hogy a nyomtatni kívánt fényképméretnek megfelelő méretű papírt töltsen be.
3. A memóriakártyán lévő fájlok neve között a ◀ és a ▶ gomb használatával mozoghat előre és hátra. Amikor a nyomtatni kívánt fájl neve megjelenik a kezelőpanel kijelzőjén, nyomja meg a **Fotók kiválasztása** gombot. A kijelölt fájl neve mellett egy pipa jel válik láthatóvá.
4. A **Fotó menü** gomb megnyomásával jelenítse meg a **Fotó** lehetőséget, és adja meg a kívánt nyomtatási beállításokat. A nyomtatási feladat befejezése után a nyomtatási beállítások az alapértelmezett értékekre állnak vissza.
5. Nyomtassa ki a kiválasztott fényképeket a **FOTÓK NYOMTATÁSA** gomb megnyomásával.

Keret nélküli nyomtatok készítése

A HP All-in-One különleges szolgáltatása, hogy lehetővé teszi a memóriakártyán lévő fényképek professzionális, keret nélküli nyomtatását.

1. Helyezze be a memóriakártyát a HP All-in-One megfelelő nyílásába. A memóriakártya-nyílások melletti állapotjelző fény kigyullad.
2. A memóriakártyán lévő fájlok neve között a ◀ és a ▶ gomb használatával mozoghat előre és hátra. Amikor a nyomtatni kívánt fájl neve megjelenik a kezelőpanel kijelzőjén, nyomja meg a **Fotók kiválasztása** gombot. A kijelölt fájl neve mellett egy pipa jel válik láthatóvá.
3. Töltsön 10 x 15 cm méretű fotópapírt a papírtálcába.



Tipp Ha a fotópapír letéphető fülekkel rendelkezik, a papírt úgy helyezze be, hogy a fülek kifelé nézzenek.

4. A **FOTÓK NYOMTATÁSA** gomb megnyomásának hatására a készülék kinyomtatja a keret nélküli nyomtatáshoz kiválasztott fényképeket.

Fényképek kijelölésének megszüntetése

A kezelőpanelen megszüntetheti a fényképek kijelölését.

- Hajtsa végre a megfelelő műveletet:
 - A kijelzőn kijelölt aktuális fájl kijelölésének megszüntetéséhez nyomja meg a **Fotók kiválasztása** gombot.
 - Az **összes** fájl kijelölésének megszüntetéséhez, és a normál képernyőhöz történő visszatéréshez nyomja meg a **Mégse** gombot.

Fényképek nyomtatása PictBridge-kompatibilis digitális fényképezőgépről

A HP All-in-One támogatja a PictBridge szabványt, így bármilyen PictBridge-kompatibilis fényképezőgép csatlakoztatható a készülék fényképezőgépportjához, és kinyomtathatók a fényképezőgép memóriakártyáján tárolt JPEG-képek.



Megjegyzés A HP All-in-One PictBridge port segítségével való nyomtatásnál csak a JPEG fájlformátum használatát támogatja. A PictBridge-kompatibilis digitális fényképezőgép fájlformátumának módosítására vonatkozó további tudnivalók a fényképezőgéphez kapott dokumentációban olvashatók.

1. Ellenőrizze, hogy a HP All-in-One be van-e kapcsolva, és befejeződött-e a készülék inicializációja.
2. A fényképezőgéppel együtt szállított USB-kábellel csatlakoztassa a PictBridge-kompatibilis digitális fényképezőgépet a HP All-in-One előoldalán található fényképezőgépporthoz.
3. Kapcsolja be a fényképezőgépet, és ha nem abban van, állítsa PictBridge üzemmódba.



Megjegyzés Ha a fényképezőgép megfelelően csatlakozik, kigyullad a memóriakártya-nyílások melletti állapotjelző fény. A fényképezőgépről történő nyomtatáskor az állapotjelző fény zölden villog.

A PictBridge-kompatibilis digitális fényképezőgépről való nyomtatásra vonatkozó további tudnivalók a fényképezőgéphez kapott dokumentációban olvashatók.

Ha a fényképezőgép nem felel meg a PictBridge szabványnak vagy nem PictBridge üzemmódban van, az állapotjelző fény sárgán villog és a számítógép monitoron megjelenik egy hibaüzenet (ha a HP All-in-One szoftver telepítve van). A fényképezőgépet válassza le a készülékről, szüntesse meg a fényképezőgéppel kapcsolatos problémát, majd csatlakoztassa újra a fényképezőgépet. A PictBridge-fényképezőgépportal kapcsolatos hibaelhárításról a **HP Image Zone** szoftverhez tartozó **Hibaelhárítási súgó** tartalmaz további tudnivalókat.

A PictBridge szabványnak megfelelő fényképezőgép HP All-in-One készülékhez történő csatlakoztatása után kinyomtathatja a fényképezőgép fotóit. Győződjön meg arról, hogy a HP All-in-One készülékbe helyezett papír mérete megegyezik a fényképezőgép beállításával. Ha a fényképezőgép papírméret beállítása alapértelmezésre van állítva, a HP All-in-One az éppen a tálcában található papírt

használja. A fényképezőgépről történő nyomtatással kapcsolatos részletes tudnivalókat a fényképezőgéphez mellékelt felhasználói kézikönyv tartalmazza.



Tipp Ha a digitális fényképezőgép a PictBridge technológiát nem támogató HP modell, akkor is lehet közvetlenül a HP All-in-One készülékre nyomtatni. Ekkor a fényképezőgépet ne a fényképezőgépporthoz, hanem a HP All-in-One hátoldalán lévő USB-porthoz csatlakoztassa. Ez csak HP digitális fényképezőgépek esetén működik.

Az aktuális fénykép kinyomtatása

A **Fotók nyomtatása** gombbal kinyomtathatja a kezelőpanel kijelzőjén éppen látható fájlt.

1. Helyezze be a memóriakártyát a HP All-in-One megfelelő nyílásába.
2. Keresse meg a nyomtatni kívánt fényképet tartalmazó fájl nevét.
3. Nyomtassa ki a fényképet az aktuális beállításokkal a **FOTÓK NYOMTATÁSA** gomb megnyomásával.

DPOF fájl nyomtatása

A Digital Print Order Format (DPOF) olyan szabványos fájl, amelyet egyes digitális fényképezőgépek hoznak létre. Ha a digitális fényképezőgéppel jelöl ki fényképeket, a fényképezőgép létrehoz egy DPOF-fájlt, amely a nyomtatásra szánt fényképeket azonosítja. A HP All-in-One tudja olvasni a memóriakártyán lévő DPOF-fájlt, így nem kell újból megadni a nyomtatni kívánt fényképeket.



Megjegyzés Nem minden digitális fényképezőgéppel lehet megjelölni a nyomtatásra szánt fényképeket. A digitális fényképezőgép dokumentációjában megnézheti, hogy fényképezőgépe támogatja-e a DPOF fájlformátumot. A HP All-in-One a DPOF 1.1-es fájlformátumot ismeri fel.

Amikor fényképezőgéppel kijelölt fényképeket nyomtat, a HP All-in-One nyomtatási beállításai nem érvényesülnek: a DPOF-fájl elrendezésre és példányszámra vonatkozó beállításai felülírják a HP All-in-One megfelelő beállításait.

A digitális fényképezőgéppel memóriakártyára mentett DPOF fájl a következő adatokat tartalmazza:

- A nyomtatandó felvételek
- Az egyes fényképről készíteni kívánt nyomatok száma
- Fényképek elforgatása
- Fényképek vágása
- Indexnyomtatás (a kijelölt fényképek miniatűr változata)

A fényképezőgéppel kijelölt fényképek nyomtatása

1. Helyezze be a memóriakártyát a HP All-in-One megfelelő nyílásába. Ha a kártyán vannak DPOF-címkézéssel nyomtatásra jelölt fényképek, a **DPOF nyomtatása?** felirat jelenik meg a kezelőpanel kijelzőjén.

2. Hajtsa végre a megfelelő műveletet:
 - Az **OK** gomb megnyomásával nyomtassa ki a megjelölt fényképeket. Ezzel az **Igen** beállítás lép érvénybe, és a fényképek a DPOF-beállításokkal nyomtatódnak ki.
 - Nyomja meg a ►, majd az **OK** gombot. Ezzel a **Nem** beállítás lép érvénybe, és felülbírálja a DPOF-nyomatást.

7 A másolási szolgáltatások használata

A HP All-in-One segítségével kiváló minőségű színes és fekete-fehér másolatokat készíthet számos papírtípusra, beleértve az írásvetítő-fóliákat is. Az eredeti példány méretének növelésével vagy csökkentésével a képet adott papírmérethez igazíthatja, világosabb vagy sötétebb másolatot készíthet, valamint a különleges szolgáltatásokkal kiváló minőségű fénykép másolatokat készíthet, beleértve a 10 x15 cm méretű keret nélküli másolatokat is.

Ez a fejezet útmutatást nyújt a másolás sebességének növeléséhez, a másolási minőség javításához, a példányszám beállításához, a feladatnak leginkább megfelelő papírtípus és -méret kiválasztásához, valamint poszterek és rávasalható matricák készítéséhez.



Tipp Normál másolási feladat esetén **Letter** vagy **A4** papírméret, **Sima papír** típus és **Gyors** másolási minőség beállításával érhető el a legjobb másolási teljesítmény.

- Tudnivalók a papírméret beállításáról: [A másolópapír méretének beállítása.](#)
- Tudnivalók a papírtípus beállításáról: [A másolópapír típusának beállítása.](#)
- Tudnivalók a másolási minőség beállításáról: [A másolás sebességének növelése vagy minőségének javítása.](#)

Megismerkedhet a másolási feladatok végrehajtásának módjával – ilyen például a szegély nélküli fényképmásolás, a fényképek nagyítása vagy kicsinyítése a kívánt másolatméret elérése érdekében, több fényképmásolat nyomtatása egy oldalra vagy a halvány fényképek másolási minőségének javítása.



Fénykép keret nélküli másolása 10 x 15 cm-es (4 x 6 hüvelyk) méretben



10 x 15 cm (4 x 6 hüvelyk) méretű fénykép másolása teljes oldalra

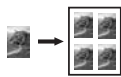

Fénykép másolása több példányban egy oldalra

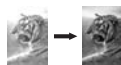

A másolat világos színeinek kiemelése

A másolópapír méretének beállítása

A HP All-in-One készüléken megadhatja a papír típusát. A HP All-in-One készüléken megadhatja a papír méretét. A kijelölt papírméretnek meg kell egyeznie a papírtálcában lévő papír méretével. A papírméret alapértelmezett beállítása az **Automatikus**, amelynél a HP All-in-One felismeri az adagolótálcába helyezett papír méretét.

1. Győződjön meg róla, hogy van papír a papírtálcában.

- Helyezze az eredeti példányt nyomtatott oldallal lefelé az üvegre a jobb első sarokhoz igazítva.
- Nyomja meg a **Másolás menü** gombot, amíg meg nem jelenik a **Másolat mérete** beállítás.
- A ► gombbal keresse meg a kívánt papírméretet.
- A megjelenített papírméret kiválasztásához nyomja meg az **OK** gombot.
- Nyomja meg az **MÁSOLÁS INDÍTÁSA - Fekete** vagy az **MÁSOLÁS INDÍTÁSA - Színes** gombot.

Papírtípus	Javasolt papírméret beállítások
Másoló-, többcélú vagy sima papírok	Letter vagy A4
Tintasugaras papírok	Letter vagy A4
Rávasalható matrica	Letter vagy A4
Fejléces	Letter vagy A4
Fotópapírok	10 x 15 cm vagy 10 x 15 cm keret nélküli 13 x 18 cm vagy 13 x 18 cm keret nélküli 4 x 6 hüvelyk vagy 4 x 6 hüvelyk keret nélküli 5 x 7 hüvelyk vagy 5 x 7 hüvelyk keret nélküli Letter vagy Letter keret nélkül A4 vagy A4 keret nélkül L méret vagy L méret keret nélkül (csak Japánban)
Hagaki kártyák	Hagaki vagy Hagaki szegély nélkül (csak Japánban kapható)
Írásvetítő-fóliák	Letter vagy A4

A másolópapír típusának beállítása

A HP All-in-One készüléken megadhatja a papír típusát. Az alapértelmezett papírtípus-beállítás a nyomtatáshoz az **Automatikus**, ezért a HP All-in-One érzékeli a papírtálcába helyezett papír típusát.

Amikor különleges papírra nyomtat, illetve ha az **Automatikus** beállítás használatakor nem elégedett a nyomtatás minőségével, akkor a **Másolás menüben** manuálisan is megadhatja a papírtípust.



Megjegyzés A HP All-in-One nem ismeri fel automatikusan az írásvetítő-fóliát. Mielőtt írásvetítő-fóliát használna, a legjobb eredmény biztosítása érdekében a papírtípushoz adja meg a **Írásvetítő-fólia** beállítást.

1. Győződjön meg róla, hogy van papír a papírtálcában.
2. Helyezze az eredeti példányt nyomtatott oldallal lefelé az üvegre a jobb első sarokhoz igazítva.
3. Nyomja meg a **Másolás menü** gombot, amíg meg nem jelenik a **Papírtípus** beállítás.
4. Nyomja meg a ► gombot, amíg meg nem jelenik a megfelelő papírtípus, majd nyomja meg az **OK** gombot.
5. Nyomja meg az **MÁSOLÁS INDÍTÁSA - Fekete** vagy az **MÁSOLÁS INDÍTÁSA - Színes** gombot.

A papírtálcába töltött papírnak megfelelő papírtípust az alábbi táblázat alapján választhatja ki.

Papírtípus	A kezelőpanel beállítása
Másolópapír vagy fejléces papír	Sima papír
HP fényes fehér papír	Sima papír
HP prémium plusz fotópapír, fényes	Prémium fotó
HP prémium plusz fotópapír, matt	Prémium fotó
HP prémium plusz 4 x 6 hüvelyk fotópapír	Prémium fotó
HP fotópapír	Fotópapír
HP általános fotópapír	Mindennapi fotópapír
HP általános fotópapír, félfényes	mindennapi matt
Egyéb fotópapír	Egyéb fotópapír
HP rávasalható matrica (színes szövetű anyagokhoz)	Rávasalható
HP rávasalható matrica (világos vagy fehér szövetű anyagokhoz)	Rávasalható minta tükörképe
HP prémium papír	Prémium tintasugaras
Egyéb tintasugaras papír	Prémium tintasugaras
HP professzionális prospektus- és szórólappapír (fényes)	Fényes prospektuspapír
HP professzionális prospektus- és szórólappapír (matt)	Matt prospektuspapír
HP prémium vagy prémium plusz tintasugaras írásvetítő-fólia	Fólia

(folytatás)

Papírtípus	A kezelőpanel beállítása
Egyéb írásvetítő-fóliák	Fólia
Sima Hagaki (csak Japánban)	Sima papír
Fényes Hagaki (csak Japánban)	Prémium fotó
L (csak Japán)	Prémium fotó

A másolás sebességének növelése vagy minőségének javítása

A másolási sebesség és minőség megválasztásához a HP All-in-One háromféle beállítási lehetőséget nyújt:

- A **Normál** beállítás jó minőségű másolatot eredményez. Többnyire ez a beállítás ajánlott a másoláshoz. **Normál** minőségben gyorsabb a másolás, mint a **Kiváló** minőségben.
- A **Kiváló** bármilyen típusú papír esetén kifogástalan minőséget biztosít. Az egyszínű területek egyenletesek, csíkmentesek lesznek. A művelet azonban a **Kiváló** beállításhoz képest lassabb lesz.
- A **Gyors** beállítás a **Normál** minőségnél gyorsabbá teszi a másolást. A szöveg minősége megközelíti a **Normál** minőséget, a grafikáké azonban ettől elmaradhat. A **Gyors** beállítás kevesebb tintát használ, ezért használatával megnövelhető a nyomtatópatronok élettartama.

A másolás minőségének módosítása a kezelőpanelről

1. Győződjön meg róla, hogy van papír a papírtálcában.
2. Helyezze az eredeti példányt nyomtatott oldallal felfelé az üvegre a jobb első sarokhoz igazítva.
3. Nyomja meg a **Másolás menü** gombot, amíg meg nem jelenik a **Másolat minősége** beállítás.
4. Nyomja meg a ► gombot, amíg meg nem jelenik a megfelelő minőségi beállítás, majd nyomja meg az **OK** gombot.
5. Nyomja meg a **Másolás indítása - Fekete** vagy a **Másolás indítása - Színes** gombot.

Több másolat készítése ugyanarról az eredetiről

A példányszámot a kezelőpanelről vagy a **HP Image Zone** szoftverből lehet beállítani.

1. Győződjön meg róla, hogy van papír a papírtálcában.
2. Helyezze az eredeti példányt nyomtatott oldallal felfelé az üvegre a jobb első sarokhoz igazítva.
3. Nyomja meg a **Példányszám** gombot.
4. A ◀ vagy ▶ gomb megnyomásával adja meg a példányszámot, majd nyomja meg az **OK** gombot.
(A megadható legnagyobb példányszám a készülék típusától függ.)



Tipp Ha lenyomva tartja valamelyik nyíl gombot, a példányszám ötösével változik, így egyszerűbb a nagyobb számok beállítása.

5. Nyomja meg a **Másolás indítása - Fekete** vagy a **Másolás indítása - Színes** gombot.
A példában a HP All-in-One hat másolatot készít az eredeti 10 x 15 cm méretű fényképről.

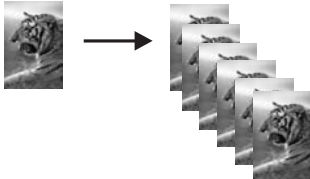

Kétoldalas fekete-fehér dokumentum másolása

A HP All-in-One használatával elkészítheti az egy vagy több oldalból álló dokumentum színes vagy fekete-fehér másolatát. Ebben a példában a HP All-in-One segítségével egy kétoldalas dokumentum fekete-fehér másolatát készítjük el.

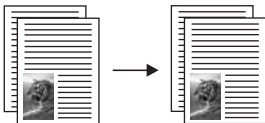

1. Győződjön meg róla, hogy van papír a papírtálcában.
2. Helyezze az eredeti példány első lapját másolandó oldalával lefelé az üvegre a jobb első sarokhoz igazítva.
3. Nyomja meg az **MÁSOLÁS INDÍTÁSA - Fekete** gombot.
4. Vegye le az első oldalt az üvegről, és helyezze rá a második oldalt.
5. Nyomja meg az **MÁSOLÁS INDÍTÁSA - Fekete** gombot.

Fénykép keret nélküli másolása 10 x 15 cm-es (4 x 6 hüvelyk) méretben

Keret nélküli fotópéldány készítéséhez használhatja a **Teljes oldal kitöltése** beállítást. Keret nélküli másolásakor az eredeti méretarányok fenntartása érdekében a HP All-in-One a nyomtatott oldalon levághatja a kép egy részét. A legtöbb esetben ez nem jelent észrevehető változást.

Fénykép másolásakor a legjobb minőség eléréséhez helyezzen fotópapírt a papírtálcába, és válassza ki a papírtípusnak, illetve a legjobb fotóminőségnek megfelelő beállításokat. A csúcsmínőségű nyomtatáshoz használhatja a fotónyomtatópatront is. A háromszínű nyomtatópatron és a fotónyomtatópatron beszerelése után egy hatszínű rendszer áll a rendelkezésére. További tudnivalók: [Fotónyomtatópatron használata](#).

Fénykép másolása a kezelőpanelen

1. Töltsön 10 x 15 cm méretű fotópapírt a papírtálcába.



Megjegyzés Fénykép keret nélküli másolásához fotópapírt (vagy más különleges papírt) kell betöltenie. Ha a HP All-in-One sima papírt érzékel a tálcában, akkor nem készül keret nélküli másolat. Ilyen esetben a másolatnak szegélye lesz.

2. Helyezze az eredeti fényképet másolandó oldalával lefelé az üvegre a jobb első sarokhoz igazítva.
Úgy helyezze el a fényképet az üvegen, hogy annak hosszabbik oldala legyen párhuzamos az üveg elülső végével.
3. Nyomja meg a **Kicsinyítés/nagyítás** gombot.
Megjelenik a **Kicsinyít/nagyít** menü.
4. A ► gombbal jelenítse meg a **Teljes oldal kitöltése** lehetőséget, majd nyomja meg az **OK** gombot.
5. Nyomja meg a **Másolás indítása - Színes** gombot.
A HP All-in-One az alább látottaknak megfelelően elkészíti az eredeti fénykép 10 x 15 cm-es méretű keret nélküli másolatát.

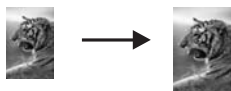

Tipp Ha a nyomtatnak szegélye van, akkor állítsa be a Keret nélküli menüben a megfelelő papírméretet, papírtípusnak adja meg a **Fotópapír** beállítást, és engedélyezze a **Fotó** minőségjavítást, majd próbálja újra.

- További tudnivalók a papírméret beállításáról: [A másolópapír méretének beállítása.](#)
- Tudnivalók a papírtípus beállításáról: [A másolópapír típusának beállítása.](#)
- Tudnivalók a **Fotó** minőségjavítás beállításáról: [A másolat világos színeinek kiemelése.](#)

10 x 15 cm (4 x 6 hüvelyk) méretű fénykép másolása teljes oldalra

A **Teljes oldal kitöltése** lehetőséggel automatikusan növelheti vagy csökkentheti a méretet, hogy a másolat teljesen kitöltse a papírtálcába helyezett papír nyomtatható területét. Ebben a példában úgy készítünk teljes méretű, szegély nélküli másolatot, hogy a **Teljes oldal kitöltése** beállítással megnöveljük egy 10 x 15 cm méretű fénykép méretét. A csúcsmínőségű nyomtatáshoz érdemes fotó-nyomtatópatront használnia. A háromszínű nyomtatópatron és a fotó-nyomtatópatron beszerelése után egy hatszínű rendszer áll a rendelkezésére. További tudnivalók: [Fotó-nyomtatópatron használata.](#)



Megjegyzés Keret nélküli másoláskor az eredeti méretarányok megtartása érdekében a HP All-in-One a nyomtatott oldalon levághatja a kép egy részét. A legtöbb esetben ez nem jelent észrevehető változást.



Fénykép másolása teljes oldalra a kezelőpanelen



Megjegyzés Ha az üveg vagy a fedél hátlapja nem tiszta, akkor ez a szolgáltatás helytelenül működik. További tudnivalók: [A HP All-in-One tisztítása](#).

1. Tegyen letter vagy A4 méretű fotópapírt a papírtálcába.



Megjegyzés Fénykép keret nélküli másolásához fotópapírt (vagy más különleges papírt) kell betöltenie. Ha a HP All-in-One sima papírt érzékel a tálcában, akkor nem készül keret nélküli másolat. Ilyen esetben a másolatnak szegélye lesz.

2. Helyezze az eredeti fényképet másolandó oldalával lefelé az üvegre a jobb első sarokhoz igazítva.
Úgy helyezze el a fényképet az üvegen, hogy annak hosszabbik oldala legyen párhuzamos az üveg elülső végével.
3. Nyomja meg a **Kicsinyítés/nagyítás** gombot.
4. A **▶** gombbal jelenítse meg a **Teljes oldal kitöltése** lehetőséget, majd nyomja meg az **OK** gombot.
5. Nyomja meg a **Másolás indítása - Színes** gombot.



Tipp Ha a kimenet nem szegély nélküli, állítsa a papírméretet **Letter szegély nélküli** vagy **A4 szegély nélküli** értékre, a papírtípusnak adja meg a **Fotópapír** beállítást, engedélyezze a **Fotó** minőségjavítást, majd próbálja újra.

- További tudnivalók a papírméret beállításáról: [A másolópapír méretének beállítása](#).
- Tudnivalók a papírtípus beállításáról: [A másolópapír típusának beállítása](#).
- Tudnivalók a **Fotó** minőségjavítás beállításáról: [A másolat világos színeinek kiemelése](#).

Fénykép másolása több példányban egy oldalra

Az eredeti képet több példányban másolhatja egy oldalra. Ehhez válasszon megfelelő képméretet a **Kicsinyít/nagyít** menüben.

Miután kiválasztott egyet a rendelkezésre álló méretbeállítások közül, üzenet kérdezi meg, hogy ki szeretné-e tölteni a papírtálcába helyezett papírt a fénykép több példányával.

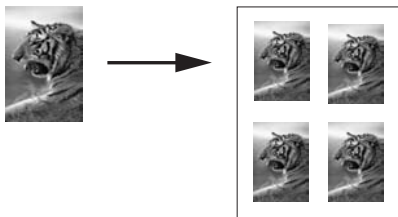

Fénykép másolása több példányban egy oldalra a kezelőpanelen

1. Győződjön meg róla, hogy van papír a papírtálcában.



Tipp Fénykép másolásánál a legjobb eredmény biztosítása érdekében töltsön fotópapírt az adagolótálcába.

2. Helyezze az eredeti fényképet másolandó oldalával lefelé az üvegre a jobb első sarokhoz igazítva.

Úgy helyezze el a fényképet az üvegen, hogy annak hosszabbik oldala legyen párhuzamos az üveg elülső végével.

3. Nyomja meg a **Kicsinyítés/nagyítás** gombot.
4. Nyomja meg annyiszor a ► gombot, amíg meg nem jelenik a **Képméret** lehetőség, majd nyomja meg az **OK** gombot.
5. A ► gombbal adja meg, hogy milyen méretben szeretné másolni a fényképet, majd nyomja meg az **OK** gombot.

A választott mérettől függően megjelenhet a **Többet egy oldalra?** kérdés: az erre adott válaszban határozhatja meg, hogy a fénykép több példányával szeretné-e kitölteni a papírtálcába helyezett papírt, vagy csak egyetlen példányt kíván a lapra nyomtatni.

Nagyobb képméret választásakor a kérdés nem jelenik meg, és ekkor csak egy példányban másolható a kép.

6. Ha megjelenik a **Többet egy oldalra?** szövegű kérdés, válassza a ► gomb megnyomásával válassza az **Igen** vagy a **Nem** lehetőséget, majd nyomja meg az **OK** gombot.
7. Nyomja meg a **Másolás indítása - színes** gombot.

Eredeti átméretezése egyedi beállításokkal

Eredeti nagyításához vagy kicsinyítéséhez használhat egyéni beállításokat.

1. Győződjön meg róla, hogy van papír a papírtálcában.
2. Helyezze az eredeti példányt nyomtatott oldallal lefelé az üvegre a jobb első sarokhoz igazítva.
3. Nyomja meg a **Kicsinyítés/nagyítás** gombot.
4. A ► gombbal jelenítse meg az **Egyedi 100%** lehetőséget, majd nyomja meg az **OK** gombot.
5. A kicsinyítés/nagyítás százalékos értékének a módosításához nyomja meg a ◀ vagy ► gombot, majd az **OK** gombot.



Tipp Ha valamelyik nyíl gombot lenyomva tartja, a kicsinyítés/nagyítás százalékos értéke 5-ös lépésekben változik.

6. Nyomja meg az **MÁSOLÁS INDÍTÁSA - Fekete** vagy az **MÁSOLÁS INDÍTÁSA - Színes** gombot.

Az eredeti dokumentum átméretezése, hogy elférjen letter vagy A4 méretű papíron

Ha az eredeti kép vagy szöveg másolata margó nélkül teljesen kitöltené a lapot, az **Oldalhoz igazítás** lehetőséggel csökkentheti annak méretét, így elkerülheti a kép szélének levágását.



Tipp Az **Oldalhoz igazítás** lehetőség használható kisebb fényképeknél is, így azok teljesen kitölthetik az oldal nyomtatható területét. Az eredeti kép méretarányának fenntartása, illetve a szélek levágásának elkerülése érdekében a HP All-in-One nem biztos, hogy egyforma méretű margót hagy a papír szegélyein.

Dokumentum átméretezése a kezelőpanelen

1. Győződjön meg róla, hogy van papír a papírtálcában.
2. Helyezze az eredeti példányt nyomtatott oldallal lefelé az üvegre a jobb első sarokhoz igazítva.
3. Nyomja meg a **Másolás menü** gombot, amíg meg nem jelenik a **Másolat mérete** beállítás.
4. Nyomja meg a ► gombot, amíg meg nem jelenik a **Letter** vagy az **A4** beállítás, majd nyomja meg az **OK** gombot.
5. Nyomja meg a **Kicsinyítés/nagyítás** gombot.
6. A ► gombbal jelenítse meg a **Lapmérethez igazítás** lehetőséget, majd nyomja meg az **OK** gombot.
7. Nyomja meg a **Másolás indítása - Fekete** vagy a **Másolás indítása - Színes** gombot.

Fakó eredeti dokumentum másolása

A **Világosítás/sötétítés** beállítással világosabb vagy sötétebb másolatot készíthet. Emellett a színintenzitás változtatásával a másolat színei élénkebbé vagy árnyaltabbá tehetők.

1. Győződjön meg róla, hogy van papír a papírtálcában.

2. Helyezze az eredeti példányt nyomtatott oldallal lefelé az üvegre a jobb első sarokhoz igazítva.
3. Nyomja meg a **Másolás menü** gombot, amíg meg nem jelenik a **Világos./sötétít** beállítás.
4. A másolat sötétítéséhez nyomja meg a ►, majd az **OK** gombot.



Megjegyzés A másolat világosításához a ◀ gombot is megnyomhatja.

5. Nyomja meg a **Másolás menü** gombot, amíg meg nem jelenik a **Színintenzitás** beállítás.
6. Élénkebb színek beállításához nyomja meg a ► gombot, majd az **OK** gombot.



Megjegyzés A ◀ gombbal halványabbá teheti a képet.

7. Nyomja meg a **Másolás indítása - Fekete** vagy a **Másolás indítása - Színes** gombot.

Többször faxolt dokumentum másolása

A **Minőségjavítás** szolgáltatással automatikusan javíthatja a szöveges dokumentumok minőségét a fekete szöveg széleinek élesítésével, illetve módosíthatja a fényképeket az egyébként fehéreként megjelenő világos színek fokozásával.

A minőségjavítás alapértelmezett beállítása a **Vegyés**. A legtöbb eredeti példány éleinek élesítéséhez a **Vegyés** minőségjavítás használható.

Életlen dokumentum másolása a kezelőpanelen

1. Győződjön meg róla, hogy van papír a papírtálcában.
2. Helyezze az eredeti példányt nyomtatott oldallal lefelé az üvegre a jobb első sarokhoz igazítva.
3. Nyomja meg a **Másolás menü** gombot, amíg meg nem jelenik a **Minőségjavítás** beállítás.
4. A ► gombbal jelenítse meg a **Szöveg** lehetőséget, majd nyomja meg az **OK** gombot.
5. Nyomja meg a **Másolás indítása - Fekete** vagy a **Másolás indítása - Színes** gombot.



Tipp Ha a következők valamelyike fordul elő, kapcsolja ki a **Szöveg** minőségjavító beállítást a **Fotó** vagy a **Nincs** lehetőség kiválasztásával

- A másolatokon színes pontok látszanak a szöveg körül
- A nagyméretű, fekete betűk elmosódottak
- A keskeny, színes objektumok vagy vonalak helyenként feketék
- A világosszürke vagy középszürke területeken vízszintes, szemcsés vagy fehér csíkok jelennek meg

A másolat világos színeinek kiemelése

A **Fotó** minőségjavító beállításokkal az egyébként fehérnek látszó, világos színek emelhetők ki. Akkor is használhatja a **Fotó** minőségjavító beállítást, ha másoláskor a **Szöveg** minőségjavító beállítással a következő hibák valamelyike fordul elő:

- A másolatokon színes pontok látszanak a szöveg körül
- A nagyméretű, fekete betűk elmosódottak
- A keskeny, színes objektumok vagy vonalak helyenként feketék
- A világosszürke vagy középszürke területeken vízszintes, szemcsés vagy fehér csíkok jelennek meg

Túlexponált fénykép nyomtatása a kezelőpanelen

1. Győződjön meg róla, hogy van papír a papírtálcában.



Tipp Fénykép másolásánál a legjobb eredmény biztosítása érdekében töltsön fotópapírt az adagolótálcába.

2. Helyezze az eredeti fényképet másolandó oldalával lefelé az üvegre a jobb első sarokhoz igazítva.
Úgy helyezze el a fényképet az üvegen, hogy annak hosszabbik oldala legyen párhuzamos az üveg elülső végével.
3. Nyomja meg a **Másolás menü** gombot, amíg meg nem jelenik a **Minőségjavítás** beállítás.
4. A ► gombbal jelenítse meg a **Fotó** lehetőséget, majd nyomja meg az **OK** gombot.
5. Nyomja meg a **Másolás indítása - Színes** gombot.

Fényképek és más dokumentumok másolásánál egyszerűen megadhatók a **Minőségjavítás** beállításai a HP All-in-One készülékhez mellékelt **HP Image Zone** szoftver segítségével. Egyetlen egérgattintással beállítható a **Fotó** minőségjavítás fénykép másolásakor, a **Szöveg** minőségjavítás szöveges dokumentum másolásakor, illetve a **Fotó** és a **Szöveg** minőségjavítás együtt, ha a dokumentum képeket és szöveget is tartalmaz. További tudnivalókat a képernyőn megjelenő **HP Image Zone** súgó tartalmaz.

Poszter készítése

A **Poszter** szolgáltatással részenként nagyított másolatokat készíthet az eredeti dokumentumból, és ezekből posztert állíthat össze.

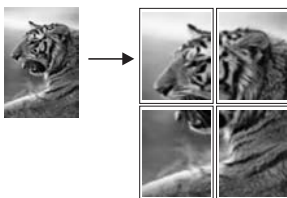

1. Győződjön meg róla, hogy van papír a papírtálcában.



Tipp Ha fényképet poszter méretre másol, a legjobb minőségű másolás biztosítása érdekében használjon teljes méretű fotópapírt.

- Helyezze az eredeti példányt nyomtatott oldallal lefelé az üvegre a jobb első sarokhoz igazítva.
Ha fényképet másol, úgy helyezze el a fényképet az üvegen, hogy annak hosszabbik oldala legyen párhuzamos az üveg elülső végével.
- Nyomja meg a **Kicsinyítés/nagyítás** gombot.
- A ► gombbal jelenítse meg a **Poszter** lehetőséget, majd nyomja meg az **OK** gombot.
A poszter alapértelmezett szélessége két oldal.
- A poszter szélességét a ► gombbal módosíthatja.
- Nyomja meg a **Másolás indítása - Fekete** vagy a **Másolás indítása - Színes** gombot.
A választott szélességhez igazodva a HP All-in-One automatikusan beállítja a hosszúságot az eredeti arányok megtartása érdekében.



Tipp Ha az eredetit nem lehet a megadott poszterméretre nagyítani, mivel az meghaladná a megengedett legnagyobb nagyítási százalékot, hibaüzenet jelenik meg, s kisebb szélesség megadására kéri. Válasszon kisebb méretet, majd próbálja újra a másolást.

- Miután kinyomtatta a posztert, vágja le a lapok széleit, és ragassza össze a lapokat.

A HP All-in-One szoftverhez tartozó **HP Image Zone** segítségével további különleges feladatokat végezhet fotókkal. További tudnivalókat a képernyőn megjelenő **HP Image Zone** súgó tartalmaz.

Színes rávasalható matrica készítése

Rávasalható matricára is másolhat képet vagy szöveget, amelyet aztán pólóra, párnahuzatra, tányéralátétre vagy más szövetre vasalhat.



Tipp A műveletet tanácsos először egy régi ruhadarabon kipróbálni.

- Helyezze a rávasalható matrica papírját a papírtálcába.
- Helyezze az eredeti példányt nyomtatott oldallal lefelé az üvegre a jobb első sarokhoz igazítva.
Ha fényképet másol, úgy helyezze el a fényképet az üvegen, hogy annak hosszabbik oldala legyen párhuzamos az üveg elülső végével.
- Nyomja meg a **Másolás menü** gombot, amíg meg nem jelenik a **Papírtípus** beállítás.
- A ► gombbal jelenítse meg a **Rávasalható fólia** vagy a **Rávasalható minta tükörképe** lehetőséget, majd nyomja meg az **OK** gombot.
 - Papírtípusnak a **Rávasalható** beállítást adja meg, ha színes szövetű anyagokhoz készült HP rávasalható matricát használ. Ha színes szövetű

- anyagokhoz készült HP rávasalható matricát használ, a képet nem kell megfordítani ahhoz, hogy megfelelően látszon a szöveten.
- Adja meg a **Rávas. minta tükörképe** beállítást, ha a használt anyag HP rávasalható matrica világos vagy fehér szövegű anyagokhoz. A HP All-in-One automatikusan az eredeti tükörképét másolja le, hogy az helyesen jelenjen meg, amikor világos vagy fehér szövetre rávasalja.
5. Nyomja meg a **Másolás indítása - Fekete** vagy a **Másolás indítása - Színes** gombot.

A másolás alapértelmezett beállításainak módosítása

1. Győződjön meg róla, hogy van papír a papírtálcában.
2. Helyezze az eredeti példányt nyomtatott oldallal lefelé az üvegre a jobb első sarokhoz igazítva.
3. Hajtsa végre a kívánt beállításokat a **Másolás menüben**.
4. A **Másolás menü** gombbal jelenítse meg az **Új alapérték beállítása** lehetőséget.
5. A ► gombbal jelenítse meg az **Igen** lehetőséget.
6. Az új alapértékek elfogadásához nyomja meg az **OK** gombot.
7. Nyomja meg az **MÁSOLÁS INDÍTÁSA - Fekete** vagy az **MÁSOLÁS INDÍTÁSA - Színes** gombot.

Az itt megadott beállítások csak a HP All-in-One készülékben tárolódnak. A szoftver beállításait nem érintik. A leggyakrabban használt beállítások a HP All-in-One készülékhez kapott **HP Image Zone** program segítségével menthetők. További tudnivalókat a képernyőn megjelenő **HP Image Zone súgó** tartalmaz.

A másolás leállítása

- A másolás leállításához a kezelőpanelen nyomja meg a **Visszavonás** gombot.

8 A lapolvasási szolgáltatások használata

A lapolvasás az az eljárás, amelynek során szöveget és képet alakítunk át elektronikus formátumba számítógépes felhasználás céljából. Szinte bármilyen beolvasható: fénykép, újságcikk, szöveges dokumentum, csupán közben ügyelni kell arra, nehogy megkarcolódjon a HP All-in-One üvege. A beolvasott képek még könnyebben hordozhatókká válnak, ha memóriakártyára olvassa be őket.

A HP All-in-One lapolvasási funkciói a következőkre használhatók:

- Egy újságcikk szövegét beolvashatja, átviheti a szövegszerkesztőbe, és ott belefoglalhatja saját jelentésébe.
- Névjegyek és brosúrák készítéséhez beolvashatja a vállalat emblémáját, és felhasználhatja a kiadványszerkesztő programban.
- Beolvashatja kedvenc képeit, és e-mailben elküldheti őket rokonainak és barátainak.
- Házáról vagy irodájáról fényképes leltárt készíthet, és elektronikus újságcikk-gyűjteményt állíthat össze.



Megjegyzés A szövegbeolvasással (melyet optikai karakterfelismerésnek, OCR-nek is neveznek) tetszőlegesen szerkeszthető szöveggé viheti át az újságcikkek, könyvek és egyéb nyomtatványok tartalmát kedvenc szövegszerkesztőjébe és sok más alkalmazásba. A legjobb eredmény elérése érdekében érdemes jobban megismerni az OCR használatát. Ha egy dokumentumot először olvas be az OCR szoftverrel, ne várjon tökéletes egyezést az eredeti szöveggel. Az OCR szoftver használata csak gyakorlás és időráfordítás után sajátítható el. A dokumentumok beolvasására, elsősorban a szöveget és grafikát egyaránt tartalmazó dokumentum beolvasására vonatkozó további tudnivalókat az OCR szoftver dokumentációjában olvashatja el.

A lapolvasási funkciók használatához a HP All-in-One készüléket és a számítógépet össze kell kapcsolni, és üzembe kell helyezni. A lapolvasás előtt a HP All-in-One szoftvert telepíteni és futtatni kell a számítógépen. Windows alapú számítógépen a HP All-in-One szoftver futását a HP All-in-One ikon megjelenése jelzi a tálca jobb oldalán, az óra mellett. Macintosh rendszerben a HP All-in-One szoftver folyamatosan fut.



Megjegyzés Ha bezárja a Windows tálcán található Hewlett-Packard Digital Imaging Monitor ikont, a HP All-in-One egyes lapolvasási funkciói nem fognak működni, és megjelenhet a **Nincs kapcsolat** hibaüzenet. Ebben az esetben a számítógép újraindításával vagy a **HP Image Zone** szoftver elindításával állíthatja vissza a teljes körű lapolvasási szolgáltatást.

A számítógépről végrehajtható lapolvasásról és az egyéb műveletekről, például az igazításról, átméretezésről, vágásról és képjavitásról a **HP Image Zone súgó** tartalmaz tájékoztatást.

Ez a fejezet ismerteti a beolvasott elem több célhelyre való elküldését, a különböző beolvasási források használatát és az előnézeti kép módosítását.

Beolvasás alkalmazásba

A kezelőpanelen közvetlenül beolvashatja az üvegre helyezett eredeti dokumentumokat.

1. Helyezze az eredeti példányt nyomtatott oldallal lefelé az üvegre a jobb első sarokhoz igazítva.
2. Nyomja meg a Lapolvasás terület **Beolvasás helye** gombját.
Megjelenik a **Beolvasás helye** menü. A **Beolvasás helye** menü a lehetséges célhelyeket, köztük alkalmazásokat is felsorol. Az alapbeállítás az lesz, amelyet a menü legutóbbi használatakor választott.
A **Beolvasás helye** menü konfigurálható. A **Beolvasás helye** menüben megjelenítendő alkalmazásokat és egyéb célhelyeket a **HP Image Zone** segítségével adhatja meg a számítógépen.
3. A beolvasást fogadó alkalmazás kijelöléséhez nyomja meg a ► gombot, amíg a kezelőpanel kijelzőjén meg nem jelenik a kívánt cél, majd nyomja meg a **Lapolvasás indítása** gombot.
A számítógépen a **HP Lapolvasás** ablakban megjelenik a beolvasás előnézeti képe, ahol szerkesztheti azt.
Az előnézeti kép szerkesztéséről a **HP Image Zone súgó** tartalmaz további tudnivalókat.
4. A **HP Lapolvasás** ablakban hajtsa végre az előnézeti képen a kívánt szerkesztési műveleteket. Ha befejezte, kattintson az **Elfogadás** gombra.
A beolvasott elemeknek a **HP lapolvasás** ablakban való szerkesztésével kapcsolatban a képernyőn megjelenő **HP Image Zone súgó** tartalmaz további tudnivalókat.
A HP All-in-One elküldi a beolvasott anyagot a kiválasztott alkalmazásba. Ha például a **HP Image Zone** van kiválasztva, az automatikusan megnyílik, és megjeleníti a képet.

A **HP Image Zone** számos eszközt használhatja a beolvasott kép szerkesztéséhez. A fényerő, az élesség, a színtónus és a telítettség állításával javítható a kép általános minősége. Emellett a képet vághatja, elforgathatja és átméretezheti. Amikor a beolvasott kép megfelelőnek tűnik, megnyithatja másik alkalmazásban, elküldheti elektronikus levélben, fájlba mentheti vagy kinyomtathatja. A **HP Image Zone** szoftver használatáról a **HP Image Zone súgó HP Gallery** című része tartalmaz további tudnivalókat.

Beolvasott anyag küldése memóriakártyára

A beolvasott képet JPEG-fájlként elküldheti a HP All-in-One valamelyik nyílásába helyezett memóriakártyára. Így a beolvasott képnél a memóriakártya szolgáltatásait használhatja, például a szegély nélküli nyomtatást vagy az albumkészítést. Emellett a beolvasott képet a memóriakártyát használó egyéb eszközökről is elérheti.

1. Helyezze az eredeti példányt nyomtatott oldallal lefelé az üvegre a jobb első sarokhoz igazítva.
2. Nyomja meg a Lapolvasás terület **Beolvasás helye** gombját.
Megjelenik a **Beolvasás helye** menü különféle opciók vagy célhelyek listájával. Az alapbeállítás az lesz, amelyet a menü legutóbbi használatakor választott.

3. Nyomja meg a **Beolvasás helye** gombot, amíg a kezelőpanelen meg nem jelenik a **Memóriakártya** felirat.
4. Nyomja meg a **Lapolvasás indítása** gombot.

A HP All-in-One beolvassa a képet, és a memóriakártyán egy JPEG fájlba menti.

Lapolvasás leállítása

- A beolvasás megszakításához nyomja meg a kezelőpanel **Visszavonás** gombját, vagy a **HP Image Zone** szoftverben kattintson a **Mégse** elemre.

9 Nyomtatás a számítógépről

A HP All-in-One készülék bármely, a nyomtatást lehetővé tevő alkalmazással használható. Az utasítások Windows és Macintosh alapú számítógépről való nyomtatáskor kissé eltérnek. Ügyeljen arra, hogy az operációs rendszernek megfelelő útmutatás szerint járjon el.

Az ebben a fejezetben ismertetett nyomtatási funkciókon kívül olyan különleges feladatokat is elvégezhet, mint a keret nélküli nyomtatás vagy a hírlevelek készítése; képek nyomtatása közvetlenül memóriakártyáról vagy a PictBridge szabványnak megfelelő digitális fényképezőgépről; és a beolvasott képeket a **HP Image Zone** nyomtatási projektjeihez is felhasználhatja.

- További tudnivalók a memóriakártyáról vagy digitális fényképezőgépből történő nyomtatásról: **Memóriakártya vagy PictBridge-fényképezőgép használata**.
- A különleges nyomtatási feladatok végrehajtásáról és a képek nyomtatásáról a **HP Image Zone** szoftver segítségével a **HP Image Zone súgó** tartalmaz további tudnivalókat.

Nyomtatás szoftveralkalmazásból

A legtöbb nyomtatási beállítást automatikusan kezeli az az alkalmazás, amelyből nyomtat, illetve a HP ColorSmart technológia. A beállításokat csak akkor kell kézzel módosítani, ha más nyomtatási minőségbeállítást használ, különleges típusú papírra vagy írásvetítő-fóliára nyomtat, vagy ha különleges szolgáltatásokat vesz igénybe.

A dokumentum létrehozására használt alkalmazásból való nyomtatás (Windows-felhasználók)

1. Győződjön meg róla, hogy van papír a papírtálcában.
2. Az alkalmazás **Fájl** menüjében kattintson a **Nyomtatás** parancsra.
3. Jelölje ki HP All-in-One készüléket nyomtatóként.
4. Ha módosítania kell a beállításokat, kattintson a **Tulajdonságok** párbeszédpanelt megnyitó gombra.

Az alkalmazástól függően ez a gomb lehet a **Tulajdonságok**, a **Beállítások**, a **Nyomtatóbeállítások**, vagy a **Nyomtató**.

5. Adja meg a nyomtatási feladathoz megfelelő beállításokat a **Papír/Minőség**, **Kivitelezés**, **Effektusok**, **Alapbeállítások** és **Szín** lapokon.



Tipp A **Nyomtatási parancsikonok** lapon szereplő elődefiniált nyomtatási feladatok valamelyikét kiválasztva könnyen megadhatja az adott nyomtatási feladatnak megfelelő beállításokat. Kattintson a **Mit kíván tenni?** listán szereplő valamelyik nyomtatási feladatra. Az adott nyomtatási feladatra vonatkozó alapértelmezett beállítások be vannak állítva, és a **Nyomtatási parancsikonok** lapon rövid tájékoztató olvasható róluk. Szükség esetén itt adhatja meg a beállításokat, vagy módosításokat végezhet a **Tulajdonságok** párbeszédpanel többi lapján.

6. A **Tulajdonságok** párbeszédpanel bezárásához kattintson az **OK** gombra.
7. A nyomtatás elindításához kattintson a **Nyomtatás** vagy az **OK** gombra.

A dokumentum létrehozására használt alkalmazásból való nyomtatás (Macintosh-felhasználók)

1. Győződjön meg róla, hogy van papír a papírtálcában.
2. A nyomtatás megkezdése előtt jelölje ki a HP All-in-One készüléket a **Chooser** (Eszközök) (OS 9), a **Print Center** (Nyomtatóközpont) (OS 10.2 vagy korábbi) vagy a **Printer Setup Utility** (Nyomtatóbeállítási segédprogram) (OS 10.3 vagy későbbi) használatával.
3. A szoftveralkalmazás **File** (Fájl) menüjében válassza a **Page Setup** (Oldalbeállítás) elemet.
Megjelenik a **Page Setup** (Oldalbeállítás) párbeszédpanel, amely segítségével megadhatja a papírméretet, a tájolást és a méretezést.
4. Adja meg az oldal beállításait:
 - Válassza meg a papírméretet.
 - Válassza ki a tájolást.
 - Adja meg a méretezést.



Megjegyzés OS 9 rendszerben a **Page Setup** (Oldalbeállítás) párbeszédpanelen emellett beállíthatja a kép tükrözött (vagy fordított) változatának nyomtatását, valamint az oldalmargókat a kétoldalas nyomtatáshoz.

5. Kattintson az **OK** gombra.
6. A szoftveralkalmazás **File** (Fájl) menüjében válassza a **Print** (Nyomtatás) parancsot.
A **Print** (Nyomtatás) párbeszédpanel jelenik meg. OS 9 rendszerben a **General** (Általános) panellap jelenik meg. OS X rendszerben a **Copies & Pages** (Példányok és oldalak) panellap jelenik meg.
7. Az előreugró menüben a feladatnak megfelelően módosíthatja az egyes opciók nyomtatási beállításait.
8. A nyomtatás elindításához kattintson a **Print** (Nyomtatás) gombra.

Nyomtatási beállítások módosítása

A HP All-in-One nyomtatási beállításait megadhatja úgy, hogy ezek a lehető legtöbb nyomtatási feladathoz alkalmasak legyenek.

Windows rendszerben

Mielőtt módosítja a nyomtatási beállításokat, el kell döntenie, hogy ezeket az csak aktuális nyomtatási feladatra szeretné-e alkalmazni, vagy alapértelmezetté kívánja őket tenni a jövőbeli nyomtatási feladatok számára. A nyomtatási beállítások megjelenítésének módja attól függ, hogy csak az aktuális feladatra vagy minden jövőbeli nyomtatási feladatra alkalmazni szeretné-e a módosításokat.

Nyomtatási beállítások módosítása az összes jövőbeli feladathoz

1. A **HP Irányító** programban kattintson a **Beállítások** elemre, majd mutasson a **Nyomtatási beállítások** pontra, és válassza a **Nyomtatóbeállítások** lehetőséget.
2. Módosítsa a nyomtatási beállításokat, és kattintson az **OK** gombra.

Nyomtatási beállítások módosítása az aktuális nyomtatási feladathoz

1. Az alkalmazás **Fájl** menüjében kattintson a **Nyomtatás** parancsra.
2. Győződjön meg arról, hogy a HP All-in-One a kijelölt nyomtató.
3. Kattintson a **Tulajdonságok** párbeszédpanelt megnyitó gombra.
Az alkalmazástól függően ez a gomb lehet a **Tulajdonságok**, a **Beállítások**, a **Nyomtatóbeállítások**, vagy a **Nyomtató**.
4. Módosítsa a nyomtatási beállításokat, és kattintson az **OK** gombra.
5. A nyomtatási feladat elindításához kattintson a **Nyomtatás** vagy az **OK** gombra a **Nyomtatás** párbeszédpanelen.

Macintosh-felhasználók

A nyomtatási feladatnak megfelelő beállításokat a **Page Setup** (Oldalbeállítás) és a **Print** (Nyomtatás) párbeszédpanelen adhatja meg. A használandó párbeszédpanel az adott beállítástól függ.

A papírméret, tájolás vagy méretezési százalékarány módosítása

1. A nyomtatás megkezdése előtt jelölje ki a HP All-in-One készüléket a **Chooser** (Eszközök) (OS 9), a **Print Center** (Nyomtatóközpont) (OS 10.2 vagy korábbi) vagy a **Printer Setup Utility** (Nyomtatóbeállítási segédprogram) (OS 10.3 vagy későbbi) használatával.
2. A szoftveralkalmazás **File** (Fájl) menüjében válassza a **Page Setup** (Oldalbeállítás) elemet.
3. Adja meg a papírméret, a tájolás és az átméretezés (%) értékét, majd kattintson az **OK** gombra.

Az összes egyéb nyomtatási beállítás módosítása

1. A nyomtatás megkezdése előtt jelölje ki a HP All-in-One készüléket a **Chooser** (Eszközök) (OS 9), a **Print Center** (Nyomtatóközpont) (OS 10.2 vagy korábbi) vagy a **Printer Setup Utility** (Nyomtatóbeállítási segédprogram) (OS 10.3 vagy későbbi) használatával.
2. A szoftveralkalmazás **File** (Fájl) menüjében válassza a **Print** (Nyomtatás) parancsot.
3. Adja meg a nyomtatási beállításokat, majd a nyomtatási feladat indításához kattintson a **Print** (Nyomtatás) parancsra.

A nyomtatási feladat leállítása

Bár a nyomtatási feladat a HP All-in-One készülékről és a számítógépről is leállítható, a hibák elkerülése érdekében ajánlott a HP All-in-One készüléken leállítani.

Nyomtatási feladat leállítása a HP All-in-One készülékről

- A kezelőpanelen nyomja meg a **Visszavonás** gombot. Várjon a **Nyomtatás megszakítva** üzenet megjelenésére a kezelőpanel kijelzőjén. Ha az üzenet nem jelenik meg, nyomja meg újra a **Visszavonás** gombot.

10 A HP Instant Share használata

A HP Instant Share segítségével egyszerűen oszthatja meg fényképeit a családjával és a barátaival. A számítógépen telepített **HP Image Zone** szoftver használatával kijelölheti a megosztani kívánt fényképeket, kijelölheti a célhelyet, és útnak indíthatja a fotókat. A fényképeket feltöltheti egy on-line fotóalbumba, és igénybe veheti a fényképkidolgozási szolgáltatásokat is. Az elérhető szolgáltatások országonként/ térségenként változhatnak.

A **HP Instant Share E-mail** használatakor a család és a barátok mindig megtekinthető fényképeket kapnak – vége a hosszú letöltéseknek és a megnyithatatlanul nagy méretű képeknek. Az elküldött elektronikus levélben a fényképek indexképei szerepelnek, valamint egy hivatkozás egy biztonságos weblapra, amelyről családja és barátai egyszerűen megtekinthetik, megoszthatják, nyomtathatják és menthetik a fényképeket.

Áttekintés

Ha a HP All-in-One készülék USB-kábellel van csatlakoztatva, a készülék és a számítógépre telepített **HP Image Zone** szoftver segítségével fényképeket oszthat meg barátaival és rokonaival. Az USB-kábellel csatlakoztatott eszköz olyan HP All-in-One készüléket jelent, amelyik egy számítógéphez USB-kábel használatával van csatlakoztatva. A HP All-in-One a számítógép internet-hozzáférést használja.

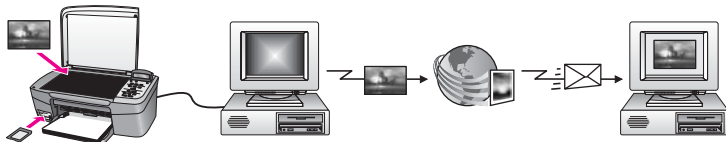

Az HP Instant Share technológiával tetszőleges célhelyre küldhet képeket a HP All-in-One készülékről. A célhely lehet például e-mail cím, online fotóalbum vagy online fénykép-kidolgozási szolgáltatás. Az elérhető szolgáltatások országonként/ térségenként változhatnak.



Megjegyzés Emellett barátai vagy rokonai hálózatba csatlakoztatott HP All-in-One készülékére vagy fotónyomtatójára is küldhet képeket. Ha képet szeretne küldeni egy eszközre, ahhoz HP Passport felhasználónév és jelszó szükséges. A fogadó eszköznek regisztrálva kell lennie a HP Instant Share szolgáltatásra. Emellett a küldőnek ismernie kell a címzett által a fogadó eszközhöz hozzárendelt nevet. További útmutatást a **Képek küldése a HP All-in-One készülékkel** című rész 6. lépésében olvashat.

Indítás

Ha használni szeretné a HP Instant Share technológiát a HP All-in-One készülékkel, ehhez a következők szükségesek:

- USB-kábellel számítógéphez csatlakoztatott HP All-in-One készülék.
- Internet-hozzáférés azon a számítógépen keresztül, amelyhez a HP All-in-One csatlakoztatva van.
- **HP Image Zone** szoftver a számítógépre telepítve. Macintosh esetén a **HP Instant Share** kliensalkalmazás-szoftver automatikusan települ.

A HP All-in-One készülék beállítása és a **HP Image Zone** szoftver telepítése után már megoszthatja fényképeit a HP Instant Share segítségével. A HP All-in-One beállításáról további tudnivalókat a készülékhez kapott Üzembe helyezési útmutatóban olvashat.

Képek küldése a HP All-in-One készülékkel

A kép lehet fénykép vagy beolvasott dokumentum. Mindkét típust megoszthatja barátaival és rokonaival a HP All-in-One készülék és a HP Instant Share segítségével. Töltse át a fotókat a számítógépre a memóriakártyáról, vagy olvasson be egy képet, jelöljön ki egy vagy több megosztandó képet, és küldje el őket a kívánt célhelyre.

Fényképek küldése memóriakártyáról

A memóriakártyán tárolt fotókat a HP Photo Transfer szoftver használatával lehet áttölteni a számítógépre. Amikor a fotókat áttöltötte, a **HP Image Zone** szoftver használatával tudja megosztani fényképeit az HP Instant Share szolgáltatáson keresztül.

- További tudnivalók a fotók memóriakártyáról való áttöltéséről: [Fényképek áttöltése a számítógépre](#).
- További tudnivalók a **HP Image Zone** szoftver fényképek megosztására való használatáról: [Képek küldése a számítógéppel](#).

Beolvasott kép küldése

Beolvasott képet a kezelőpanel **Beolvasás helye** gombjának megnyomásával oszthat meg másokkal. A **Beolvasás helye** funkció használatához helyezze a képet lefelé fordítva az üvegre, válassza ki a célhelyet, ahová küldeni kívánja, majd indítsa el a lapolvasást.



Megjegyzés További tudnivalók képek beolvasásáról: [A lapolvasási szolgáltatások használata](#).

Beolvasott kép küldése a HP All-in-One készülékről

1. Helyezze az eredeti példányt nyomtatott oldallal lefelé az üvegre a jobb első sarokhoz igazítva.
2. Nyomja meg a **Beolvasás helye** gombot a HP All-in-One kezelőpaneljén. A kezelőpanel kijelzőjén megjelenik a **Beolvasás helye** menü.
3. A ◀ és ▶ nyíllal jelölje ki a **HP Instant Share** elemet.

4. Az **OK** vagy a **Lapolvasás indítása** gomb megnyomásával válassza ki a célhelyet.

A készülék beolvassa a képet és feltölti a számítógépre.

Windows rendszerben megnyílik a számítógépen a **HP Image Zone** szoftver, felül a **HP Instant Share** lappal. A beolvasott kép miniatűrje megjelenik a Kiválasztott elemek tálcán.

Macintosh esetén megnyílik a számítógépen a **HP Instant Share** kliensalkalmazás-szoftver. A beolvasott kép miniatűrje megjelenik a **HP Instant Share** ablakban.



Megjegyzés Ha X v10.2 verziónál korábbi Macintosh operációs rendszert használ (beleértve az OS 9 v9.1.5-öt), a fényképek a Macintosh-on kerülnek feltöltésre a **HP Gallery** alkalmazásba. Kattintson az **E-mail** gombra. Küldje el a beolvasott képet e-mail mellékleteként a számítógép képernyőjén megjelenő utasításokat követve.

5. Kövesse az operációs rendszernek megfelelő lépéseket:

Ha Windows-alapú számítógépet használ:

- a. A **HP Instant Share** lap **Control** (Vezérlés) vagy **Work** (Munka) részén kattintson a beolvasott kép küldéséhez használni kívánt szolgáltatás hivatkozására vagy ikonjára.



Megjegyzés Ha a **See All Services** (Összes szolgáltatás megtekintése) opcióra kattint, az adott országban/térségben rendelkezésre álló összes szolgáltatás közül választhat – például **HP Instant Share E-mail** vagy **Create Online Albums** (Online albumok létrehozása). Kövesse a képernyőn megjelenő utasításokat.

A Munkaterületen a **Go Online** (Csatlakozás) képernyő jelenik meg.

- b. Kattintson a **Tovább** gombra, és kövesse a képernyőn megjelenő utasításokat.

Macintosh használata esetén:

- a. Győződjön meg róla, hogy a beolvasott kép megjelenik a **HP Instant Share** ablakban.
A - gomb segítségével távolítsa el, a + gomb segítségével adjon további képeket az ablakhoz.
- b. Kattintson a **Continue** (Folytatás) gombra, és kövesse a képernyőn megjelenő útmutatást.
- c. A HP Instant Share szolgáltatásainak listájáról válassza ki a beolvasott kép küldésére használni kívánt szolgáltatást.
- d. Kövesse a képernyőn megjelenő utasításokat.
6. A **HP Instant Share E-mail** szolgáltatással:
- E-mail üzenetet küldhet a fényképek miniatűrjeivel, melyek a weben keresztül megtekinthetők, kinyomtathatók és menthetők.
 - Elektronikus levelezési címjegyzéket nyithat meg és kezelhet. Kattintson az **Address Book** (Címjegyzék) pontra, hajtsa végre a regisztrálást a HP Instant Share programmal, és hozzon létre HP Passport fiókot.

- Több címre is elküldheti az e-mail üzenetet. Kattintson a kapcsolódó hivatkozásra.
- Képgyűjteményt küldhet barátja vagy rokona hálózatra csatlakoztatott eszközére. Az **E-mail cím** mezőben adja meg a fogadó által a készülékhez hozzárendelt nevet, és utána írja be a következőt: @send.hp.com. A program kérni fogja, hogy jelentkezzen be a HP Instant Share szolgáltatásba HP Passport **felhasználónevével** és **jelszavával**.



Megjegyzés Ha még nem állította be a HP Instant Share szolgáltatást, kattintson a **Sign in with HP Passport** (Bejelentkezés HP Passporttal) képernyő **I need an HP Passport account** (HP Passport fiókra van szükségem) pontjára. Szerezzen be HP Passport felhasználónevet és jelszót.

Képek küldése a számítógéppel

Nemcsak a HP All-in-One készüléket használhatja képek küldésére (a HP Instant Share technológiával), hanem a számítógépre telepített **HP Image Zone** szoftvert is. A **HP Image Zone** szoftver segítségével képeket választhat ki és szerkeszthet, majd a HP Instant Share megnyitása után kiválaszthat egy szolgáltatást (pl.: **HP Instant Share E-mail**), és elküldheti a képeket. A következők segítségével oszthatók meg képek (a tényleges lista bővebb lehet):

- HP Instant Share E-mail (küldés e-mail címre)
- HP Instant Share E-mail (küldés eszközre)
- Online albumok
- Online fénykép-kidolgozási szolgáltatás (az elérhetőség országonként/ térségenként változhat)

Képek küldése a HP Image Zone szoftver használatával (Windows)

A **HP Image Zone** szoftver segítségével képeket oszthat meg barátaival és rokonaival. Nyissa meg a **HP Image Zone** szoftvert, jelölje ki a megosztani kívánt képeket, és küldje el őket a **HP Instant Share E-mail** szolgáltatás segítségével.

1. Kattintson duplán a **HP Image Zone** ikonra az asztalon.
A számítógépen megnyílik a **HP Image Zone** ablak. A **My Images** (Saját képek) lap lesz felül.
2. Válasszon ki egy vagy több, mappá(k)ban elmentett képet.
További tudnivalókat a képernyőn megjelenő **HP Image Zone súgó** tartalmaz.



Megjegyzés Használja a **HP Image Zone** a képszerkesztési eszközeit a képek szerkesztéséhez és a kívánt eredmény eléréséhez. További tudnivalókat a képernyőn megjelenő **HP Image Zone súgó** tartalmaz.

3. Kattintson a **HP Instant Share** fülre.
A **HP Instant Share** lap jelenik meg a **HP Image Zone** ablakban.
4. A **HP Instant Share** lap **Control** (Vezérlés) vagy **Work** (Munka) részén kattintson a beolvasott kép küldéséhez használni kívánt szolgáltatás hivatkozására vagy ikonjára.



Megjegyzés Ha a **See All Services** (Összes szolgáltatás megtekintése) opcióra kattint, az adott országban/térségben rendelkezésre álló összes szolgáltatás közül választhat – például **HP Instant Share E-mail** vagy **Create Online Albums** (Online albumok létrehozása). Kövesse a képernyőn megjelenő utasításokat.

A **HP Instant ShareWork** (Munka) területen megjelenik a **Go Online** (Csatlakozás) képernyő.

5. Kattintson a **Next** (Tovább) gombra, és kövesse a képernyőn megjelenő utasításokat.
6. A **HP Instant Share E-mail** szolgáltatással:
 - E-mail üzenetet küldhet a fényképek miniatűrjeivel, melyek a weben keresztül megtekinthetők, kinyomtathatók és menthetők.
 - Elektronikus levelezési címjegyzéket nyithat meg és kezelhet. Kattintson az **Address Book** (Címjegyzék) pontra, hajtsa végre a regisztrálást a HP Instant Share programmal, és hozzon létre HP Passport fiókot.
 - Több címre is elküldheti az e-mail üzenetet. Kattintson a kapcsolódó hivatkozásra.
 - Képgyűjteményt küldhet barátja vagy rokona hálózatra csatlakoztatott eszközére. Az **E-mail cím** mezőben adja meg a fogadó által a készülékhez hozzárendelt nevet, és utána írja be a következőt: @send.hp.com. A program kérni fogja, hogy jelentkezzen be a HP Instant Share szolgáltatásba HP Passport **felhasználónevével** és **jelszavával**.



Megjegyzés Ha még nem állította be a HP Instant Share szolgáltatást, kattintson a **Sign in with HP Passport** (Bejelentkezés HP Passporttal) képernyő **I need an HP Passport account** (HP Passport fiókra van szükségem) pontjára. Szerezzen be HP Passport felhasználónevet és jelszót.

Képek küldése a HP Instant Share kliensalkalmazás szoftver segítségével (Macintosh OS X v10.2 és újabb verzió használata esetén)



Megjegyzés A Macintosh OS X v10.2.1 és v10.2.2 rendszer **nem** támogatott.

A HP Instant Share klienszoftver segítségével képeket oszthat meg barátaival és rokonaival. Nyissa meg a HP Instant Share ablakot, jelölje ki a megosztani kívánt képeket, és küldje el őket a **HP Instant Share E-mail** szolgáltatás segítségével.



Megjegyzés A **HP Instant Share** kliensalkalmazás-szoftver használatáról további tudnivalókat a **HP Image Zone** **súgó** tartalmaz.

A HP Instant Share kliensalkalmazás használata

1. Válassza ki a dokkban a **HP Image Zone** ikont.
A **HP Image Zone** megnyílik az asztalon.
2. A **HP Image Zone** szoftverben kattintson az ablak tetején lévő **Services** (Szolgáltatások) gombra.
Az ablak alsó részén megjelenik az alkalmazások listája.

3. Az alkalmazások listájáról válassza a **HP Instant Share** elemet.
A számítógépen megnyílik a **HP Instant Share** kliensalkalmazás-szoftver.
4. A **+** gomb segítségével adjon további képet, a **-** gomb segítségével távolítson el képeket az ablakból.



Megjegyzés A **HP Instant Share** kliensalkalmazás-szoftver használatáról további tudnivalókat a **HP Image Zone** **súgó** tartalmaz.

5. Győződjön meg róla, hogy a megosztani kívánt képek megjelennek a **HP Instant Share** ablakban.
6. Kattintson a **Continue** (Folytatás) gombra, és kövesse a képernyőn megjelenő útmutatást.
7. A HP Instant Share szolgáltatásainak listájáról válassza ki a beolvasott kép küldésére használni kívánt szolgáltatást.
8. Kövesse a képernyőn megjelenő utasításokat.
9. A **HP Instant Share E-mail** szolgáltatással:
 - E-mail üzenetet küldhet a fényképek miniatűrjeivel, melyek a weben keresztül megtekinthetők, kinyomtathatók és menthetők.
 - Elektronikus levelezési címjegyzéket nyithat meg és kezelhet. Kattintson az **Address Book** (Címjegyzék) pontra, hajtsa végre a regisztrálást a HP Instant Share programmal, és hozzon létre HP Passport fiókot.
 - Több címre is elküldheti az e-mail üzenetet. Kattintson a kapcsolódó hivatkozásra.
 - Képgyűjteményt küldhet barátja vagy rokona hálózatra csatlakoztatott eszközére. Az **E-mail cím** mezőben adja meg a fogadó által a készülékhez hozzárendelt nevet, és utána írja be a következőt: @send.hp.com. A program kérni fogja, hogy jelentkezzen be a HP Instant Share szolgáltatásba HP Passport **felhasználónevével** és **jelszavával**.



Megjegyzés Ha még nem állította be a HP Instant Share szolgáltatást, kattintson a **Sign in with HP Passport** (Bejelentkezés HP Passporttal) képernyő **I need an HP Passport account** (HP Passport fiókra van szükségem) pontjára. Szerezzen be HP Passport felhasználónevet és jelszót.

Képek megosztása a HP Image Zone segítségével (X v10.2 verziónál korábbi Macintosh operációs rendszer esetén)



Megjegyzés a Macintosh OS X v10.0 és v10.0.4 rendszer azonban **nem**.

Képeit bárkivel megoszthatja, aki rendelkezik e-mail címmel. Egyszerűen indítsa el a **HP Image Zone** programot, és kattintson a **HP Gallery** elemre. Ezt követően hozzon létre egy új e-mail üzenetet a számítógép levelezőprogramjának segítségével.



Megjegyzés További tudnivalókat a képernyőn megjelenő **HP Image Zone** **súgó HP Gallery** témaköre tartalmaz.

Az e-mail opció használata a HP Image Zone segítségével

1. Válassza ki a dokkban a **HP Image Zone** ikont.
A **HP Image Zone** megnyílik az asztalon.
2. A **HP Image Zone** szoftverben kattintson az ablak tetején lévő **Szolgáltatások** gombra.
Az alkalmazások listája a **HP Image Zone** alsó részén látható.
3. Az alkalmazások listájáról válassza a **HP Gallery** elemet.
A **HP Gallery** megnyílik a számítógépen.
4. Válasszon ki egy vagy több, megosztani kívánt képet.
További tudnivalókat a képernyőn megjelenő **HP Image Zone** súgó tartalmaz.
5. Kattintson az **E-mail** gombra.
Megnyílik a Macintosh levelezőprogramja.
Küldje el a képeket e-mail mellékleteként a számítógép képernyőjén megjelenő utasításokat követve.

Ossza meg a képeket a HP Irányító használatával (Macintosh OS 9)



Megjegyzés A Macintosh OS 9 v9.1.5 és újabb, valamint v9.2.6 és újabb operációs rendszerek **támogatottak**,

Képeit bárkivel megoszthatja, aki rendelkezik e-mail címmel. Egyszerűen indítsa el a **HP Irányító** programot, és kattintson a **HP Gallery** elemre. Ezt követően hozzon létre egy új e-mail üzenetet a számítógép levelezőprogramjának segítségével.



Megjegyzés További tudnivalókat a képernyőn megjelenő **HP Image Zone** súgó **HP Gallery** témaköre tartalmaz.

Az e-mail opció használata a HP Irányító segítségével

1. Kattintson duplán a **HP Irányító** parancsikonra az asztalon.
A **HP Irányító** menü megnyílik az asztalon.
2. Kattintson duplán a **HP Gallery** elemre.
A **HP Gallery** megnyílik az asztalon.
3. Válasszon ki egy vagy több, megosztani kívánt képet.
További tudnivalókat a képernyőn megjelenő **HP Image Zone** súgó tartalmaz.
4. Kattintson az **E-mail** gombra.
Megnyílik a Macintosh gépen telepített levelezőprogram.
Küldje el a képeket e-mail mellékleteként a számítógép képernyőjén megjelenő útmutatást követve.

11 Kiegészítők rendelése

A HP weboldalról online módon rendelhet javasolt HP papírtípusokat és nyomtatópatronokat.

Papír, írásvetítő-fólia vagy egyéb média rendelése

Hordozók, például HP prémium papír, HP prémium plusz fotópapír, HP prémium tintasugaras írásvetítő-fólia vagy HP vasalható nyomóminták rendeléséhez látogasson el a www.hp.com címre: Ha erre felszólítást kap, válassza ki országát/térségét, majd az utasítások alapján válassza ki a tulajdonában lévő terméket, s végül kattintson az oldalon található valamelyik vásárlási hivatkozásra.

Nyomtatópatronok rendelése

A nyomtatópatron utánrendelési számok országonként/térségenként változnak. Ha az ebben az útmutatóban szereplő utánrendelési számok nem egyeznek a HP All-in-One készülékbe behelyezett nyomtatópatronokon feltüntetett számokkal, akkor az új patronok rendelésekor a készülékben lévő patronok számát adja meg. A HP All-in-One készülék az alábbi nyomtatópatronokat támogatja.

Nyomtatópatronok	HP utánrendelési szám
HP fekete tintasugaras nyomtatópatron	#338 16 ml fekete nyomtatópatron
HP háromszínű tintasugaras nyomtatópatron	#344 16 ml színes nyomtatópatron #343 11 ml színes nyomtatópatron
HP tintasugaras fotó-nyomtatópatron	#348 15 ml színes fotó-nyomtatópatron

A készüléke által támogatott nyomtatópatronok utánrendelési számait a következő módon tudhatja meg.

- **Windows-felhasználók** esetében: A **HP Irányító** programban kattintson a **Beállítások**, majd a **Nyomtatási beállítások** pontra, és válassza a **Nyomtatási eszközkészlet** parancsot. Kattintson a **Becsült tintaszintek** fülre, majd kattintson a **Nyomtatópatron rendelési információk** opcióra.
- **Mac-felhasználók** esetében: A **HP Irányító** (OS 9) vagy **HP Image Zone** (OS X) rendszerben válassza a **Settings** (Beállítások), majd a **Maintain Printer** (Nyomtató karbantartása) elemet.
Ha a szoftver kéri, válassza a HP All-in-One készüléket, majd kattintson a **Utilities** (Segédprogramok) lehetőségre. Az előugró menüből válassza a **Supplies** (Kellékanyagok) lehetőséget.

Ezen kívül a HP helyi viszonteladóját vagy a www.hp.com/support címet felkeresve is ellenőrizheti, hogy az országnak/térségnek megfelelő nyomtatópatron-utánrendelési számot használja-e.

Nyomtatópatron rendeléséhez a HP All-in-One készülékhez látogasson el a következő weboldalra: www.hp.com. Kérés esetén válassza ki országát/térségét,

kövessen a kérdéseket a termék kiválasztásához, majd kattintson az oldalon megjelenő vásárlás hivatkozásra.

Egyéb kiegészítők rendelése

Ha egyéb kiegészítőket, például a HP All-in-One szoftverét, a Használati útmutató nyomtatott példányát, Üzembe helyezési útmutatót vagy felhasználó által cserélhető alkatrészt szeretne rendelni, hívja az alábbi számok közül a megfelelőt:

- Az Egyesült Államokban és Kanadában: **1-800-474-6836 (1-800-HP invent)**.
- Európában: +49 180 5 290220 (Németország) vagy +44 870 606 9081 (Egyesült Királyság).

Ha HP All-in-One szoftvert szeretne rendelni máshonnan, hívja az országának/ térségének megfelelő telefonszámot. Az alábbi telefonszámok az útmutató készítésének idején érvényesek voltak. Az aktuális rendelési számok listáját lásd a következő weboldalon: www.hp.com. Kérés esetén válassza ki országát/térségét, majd kattintson a **Contact HP** (Kapcsolatfelvétel a HP-vel) lehetőséget a technikai támogatással kapcsolatos információkért.

Ország/térség	Telefonszám a rendeléshez
Ázsia csendes-óceáni partvidéke (Japán kivételével)	65 272 5300
Ausztrália	1300 721 147
Európa	+49 180 5 290220 (Németország) +44 870 606 9081 (Egyesült Királyság)
Új-Zéland	0800 441 147
Dél-Afrika	+27 (0)11 8061030
Egyesült Államok és Kanada	1-800-HP-INVENT (1-800-474-6836)

12 A HP All-in-One készülék karbantartása

A HP All-in-One készülék csak csekély karbantartást igényel. Időnként meg kell tisztítani az üveget és a fedél belső oldalát, hogy a másolás és a beolvasás hibamentesen működjön. Ugyanígy időről időre ki kell cserélni, be kell igazítani vagy meg kell tisztítani a nyomtatópatronokat. Ez a fejezet segítséget nyújt a HP All-in-One „legjobb formájának” fenntartásához. Az alábbi egyszerű karbantartási lépéseket szükség szerint hajtsa végre.

A HP All-in-One tisztítása

Az üvegen és a fedél belső oldalán található ujjlenyomatok, foltok, hajszálak vagy egyéb lerakódások hátrányosan befolyásolják a készülék teljesítményét és olyan speciális szolgáltatások mint például az **Oldalhoz igazítás** pontosságát. A másolatok és beolvasott dokumentumok tisztaságának biztosítása érdekében időnként meg kell tisztítani az üveget és a fedél belső oldalát. Szükség lehet a HP All-in-One készülék külsejének portalanítására is.

Az üveg tisztítása

Az üvegre kerülő ujjlenyomatok, foltok, hajszálak és por hátrányosan befolyásolják a készülék teljesítményét és a szolgáltatások, például az **Oldalhoz igazítás** pontosságát.

1. Kapcsolja ki a HP All-in-One készüléket, húzza ki a tápkábelt, és nyissa fel a fedelet.
2. Tisztítsa meg az üveget karcolásmentes tisztítószerrel enyhén megnedvesített, puha ruhával vagy szivaccsal.



Figyelem! Ne használjon súrolószert, acetont, benzint, mert ezek sérüléseket okozhatnak az üvegen. A tisztítófolyadékot ne engedje közvetlenül az üvegre, mert az üveg alá szivárgó folyadék kárt tehet a készülékben.

3. A cseppmentes száradás érdekében szarvasbőr vagy itatóspapír segítségével törölje szárazra az üveget.

A fedél belső oldalának tisztítása

A HP All-in-One készülék fedelének belső oldalán a fehér dokumentumtartón kisebb szennyeződések rakódhatnak le.

1. Kapcsolja ki a HP All-in-One készüléket, húzza ki a tápkábelt, és nyissa fel a fedelet.
2. Lágy szappanos, meleg vízzel enyhén megnedvesített, puha ruhával vagy szivaccsal tisztítsa meg a dokumentumtartót.
3. Óvatos törölő mozdulatokkal távolítsa el a lerakódást a fedél belsejéről. Ne dörzsölje a fedél belsejét.
4. Bőrdarabbal vagy puha ruhával törölje szárazra a felületet.



Figyelem! Ne használjon papír-alapú törölkendőt, mert megkarcolhatja a fedél belsejét.

- Ha további tisztításra van szükség, ismételje meg a fenti eljárást izopropil-alkohollal, majd nedves ruhával alaposan törölje le az alkoholt a fedél belsejéről.



Figyelem! Ügyeljen rá, hogy ne öntsön alkoholt a HP All-in-One üvegére vagy festett felületeire, mivel az kárt tehet a készülékben.

A külső felület tisztítása

Puha ruhával vagy enyhén nedves szivaccsal távolítsa el a port és a foltokat a készülék külsejéről. A HP All-in-One készülék belsejét nem kell tisztítani. Ügyeljen arra, hogy ne kerüljön folyadék a HP All-in-One készülék kezelőpaneljére vagy belsejébe.



Figyelem! A HP All-in-One festett felületei károsodásának elkerülése érdekében a készülék kezelőpaneljét, fedelét és egyéb festett felületeit ne tisztítsa alkohollal vagy alkoholtartalmú tisztítószerrel.

A becsült tintaszintek ellenőrzése

A tintaszinteket egyszerűen ellenőrizheti, így meghatározhatja a nyomtatópatronok cseréjének várható idejét. Az eljárás közelítő becslést ad a nyomtatópatronokban lévő tinta mennyiségéről.



Tipp A nyomtatópatronok cseréjének szükségességét ellenőrizheti önteszt-jelentés nyomtatásával. További tudnivalók: [Önteszt-jelentés nyomtatása](#).

A tintaszint ellenőrzése a HP Irányító programból (Windows)

- A **HP Irányító** programban kattintson a **Beállítások** elemre, majd mutasson a **Nyomatási beállítások** pontra, és válassza a **Nyomatási eszközkészlet** lehetőséget.



Megjegyzés A **Nyomatási eszközkészlet** a **Nyomatató tulajdonságai** párbeszédpanelről is megnyitható. A **Nyomatató tulajdonságai** párbeszédpanelen kattintson a **Szolgáltatások** fülre, majd az **Eszköz szervizelése** pontra.

- Kattintson a **Becsült tintaszintek** fülre.
Megjelenik a nyomtatópatronok becsült tintaszintje.

A tintaszint ellenőrzése a HP Image Zone programból (Macintosh)

- A **HP Irányító** (OS 9) vagy **HP Image Zone** (OS X) rendszerben válassza a **Settings** (Beállítások), majd a **Maintain Printer** (Nyomatató karbantartása) elemet.
- Ha a **Select Printer** (Nyomatató kiválasztása) párbeszédpanel jelenik meg, jelölje ki a HP All-in-One készüléket, majd kattintson a **Utilities** (Segédprogramok) gombra.
- Az előugró menüből válassza a **General** (Általános) lehetőséget.
Ez megjeleníti a nyomtatópatronok becsült tintaszintjét.

Önteszt-jelentés nyomtatása

Ha gondjai vannak a nyomtatással, a nyomtatópatronok cseréje előtt nyomtasson önteszt-jelentést. Ez a jelentés hasznos információkkal szolgál a készülék számos jellemzőjéről, beleértve a nyomtatópatronokat.

1. Helyezzen letter, A4 vagy legal méretű, nem használt, sima fehér papírt a papírtálcába.
2. Nyomja meg annyiszor a **Beállítások** gombot, amíg meg nem jelenik a **Jelentés nyomtatása** lehetőség, majd nyomja meg az **OK** gombot.
Megjelenik az **önteszt-jelentés**.
3. Nyomja meg az **OK** gombot.
4. A HP All-in-One kinyomatja az önteszt-jelentést, amely utalhat a nyomtatási probléma okára. Alább a jelentés tintateszt részének példája látható.

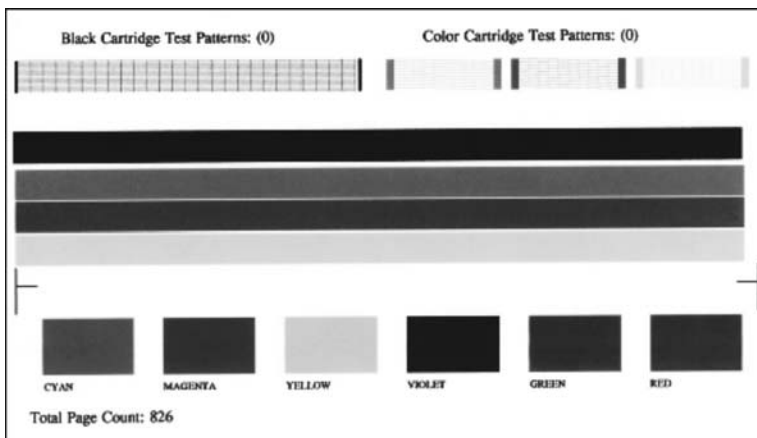

5. Győződjön meg róla, hogy a tesztmintázatok egyenletesek és teljes rácsozatot adnak.
Ha a mintának több vonala is szakadozott, a fűvókákkal lehet probléma. Ekkor érdemes megtisztítani a nyomtatópatronokat. További tudnivalók: [Nyomtatópatronok tisztítása](#).
6. Győződjön meg róla, hogy a színes sávok keresztül haladnak az oldalon.
Ha a fekete sáv hiányzik, fakó, csíkos vagy vonalkás, a jobb nyílásban található fekete vagy fotó-nyomtatópatronnal lehet probléma.
Ha a másik három sáv bármelyike hiányzik, fakó, csíkos vagy vonalkás, a bal nyílásban található háromszínű nyomtatópatronnal lehet probléma.
7. Győződjön meg róla, hogy a színblokkok egyenletesek és megfelelnek az alábbiakban felsorolt színeknek.
Egy cían, egy bíbor, egy sárga, egy ibolya, egy zöld és egy vörös színblokkot kell látnia.
Ha a színblokkok hiányoznak, vagy valamelyik blokk színe zavaros, esetleg nem felel meg a blokk alján látható címkének, ez azt jelentheti, hogy a háromszínű

nyomatópatronból kifogyott a tinta. Ekkor érdemes kicserélni a nyomatópatront. További tudnivalók a nyomatópatronok cseréjéről: [Nyomatópatronok cseréje](#).

8. Ellenőrizze a színblokkokat és a színes sávokat, csíkokat vagy fehér vonalakat keresve.

A csíkok eltömődött fűvókákra vagy piszkos érintkezőkre utalnak. Ekkor érdemes megtisztítani a nyomatópatronokat. További tudnivalók a nyomatópatronok tisztításáról: [Nyomatópatronok tisztítása](#). Ne tisztítsa alkohollal.



Megjegyzés A helyesen és a rendellenesen működő nyomatópatronok tesztmintázatának, színes sávjainak és színblokkjainak bemutatását megtalálja a szoftver részét képező **HP Image Zone súgó** anyagában.

A nyomatópatronok kezelése

A HP All-in-One lehető legjobb nyomtatási minőségének biztosítása érdekében el kell végezni néhány egyszerű karbantartási lépést. Ez a rész útmutatást nyújt a nyomatópatronok kezeléséhez, cseréjéhez, igazításához és tisztításához.

Nyomatópatronok kezelése

Nyomatópatron cseréje vagy tisztítása előtt ismernie kell az alkatrészek nevét, valamint a nyomatópatronok kezelési módját.

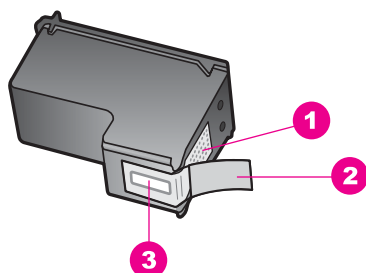

1	Réz színű érintkezők
2	Műanyag szalag rózsaszín letépfüllel (telepítés előtt eltávolítandó)
3	Festékfűvókák a szalag alatt

Vegye kézbe a nyomatópatront a fekete műanyag oldalainál fogva úgy, hogy a címke felfelé nézzen. Ne érintse meg a rézszínű érintkezőket és a festékfűvókákat.



Figyelem! Vigyázzon, hogy ne ejtse le a nyomatópatronokat. Ez károsíthatja őket, akár használhatatlanná is válhatnak.

Nyomatópatronok cseréje

Amikor alacsony a tintaszint a nyomtatópatronban, a kezelőpanel kijelzőjén üzenet jelenik meg.



Megjegyzés A nyomtatópatronok tintaszintjének becsült értékét ellenőrizheti a **HP Image Zone** szoftverrel együtt szállított HP All-in-Oneszoftver segítségével is. További tudnivalók: [A becsült tintaszintek ellenőrzése](#).

Amikor a kezelőpanel kijelzőjén megjelenik az alacsony tintaszintre figyelmeztető üzenet, győződjön meg róla, hogy rendelkezésére áll csere nyomtatópatron. Akkor is ki kell cserélni a nyomtatópatronokat, ha halvány a nyomaton a szöveg, vagy ha a nyomtatópatronokkal kapcsolatos minőségi problémát tapasztal.



Tipp Ezek az utasítások érvényesek arra az esetre is, ha kitűnő minőségű színes fényképek nyomtatása érdekében fotó-nyomtatópatronra cseréli a fekete nyomtatópatront.

A HP All-in-One készülék által támogatott nyomtatópatronok utánrendelési számait lásd: [Nyomtatópatronok rendelése](#). Nyomtatópatron rendeléséhez a HP All-in-One készülékhez látogasson el a következő weboldalra: www.hp.com. Kérés esetén válassza ki országát/térségét, kövesse a kérdéseket a termék kiválasztásához, majd kattintson az oldalon megjelenő vásárlás hivatkozásra.

Nyomtatópatronok cseréjéhez

1. Ellenőrizze, hogy a HP All-in-One készülék be van-e kapcsolva.



Figyelem! Ha a HP All-in-One készülék ki van kapcsolva, amikor a patrontartó rekeszének fedelét felemelve megközelíti a nyomtatópatronokat, a HP All-in-One nem oldja ki a patronokat a cseréhez. A HP All-in-One megsérülhet, ha a nyomtatópatronok nincsenek biztonságosan dokkolva a jobb oldalon, amikor megkísérli eltávolítani őket.

2. Nyissa fel a patrontartó rekesz ajtaját a készülék elülső és középső részének felemelésével, amíg az ajtó nem pattan a helyére.

A patrontartó a HP All-in-One készülék jobb oldalára helyezkedik.

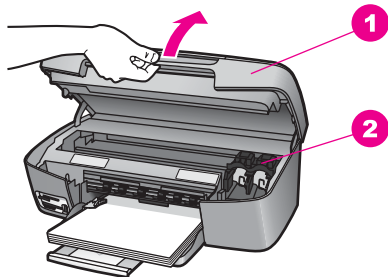

1	Patrontartó fedele
2	Nyomtatópatron-tartó

- Várja meg, amíg leáll a nyomtatópatron-tartó, és már nem ad hangot, majd az egyik nyomtatópatron enyhe lenyomásával oldja ki azt.
Amikor a háromszínű nyomtatópatront cseréli ki, a bal oldalon lévő nyílásból vegye ki a patron.
Amikor a fekete vagy a fotó-nyomtatópatront cseréli, a jobb oldalon lévő nyílásból vegye ki a patron.

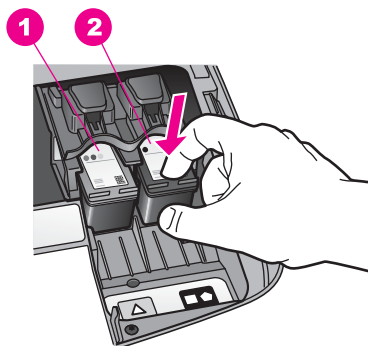

- | | |
|---|--|
| 1 | Nyomtatópatron-nyílás a háromszínű nyomtatópatronhoz |
| 2 | Nyomtatópatron-nyílás a fekete és a fotó-nyomtatópatronhoz |

- Húzza a nyomtatópatront a nyílásból kifelé, saját maga felé.
- Ha a fotó-nyomtatópatron behelyezése céljából távolítja el a fekete nyomtatópatront, tárolja azt nyomtatópatron-védőben. További tudnivalók: [A nyomtatópatron-védő használata](#).
Ha a tinta kifogyása miatt veszi ki a nyomtatópatront, gondoskodjon annak újrahasznosításáról. Az újrahasznosítási program (HP Inkjet Supplies Recycling Program) számos országban/térségben lehetővé teszi az elhasznált nyomtatópatronok ingyenes begyűjtését. A további tudnivalókat a következő webhely ismerteti:
www.hp.com/hpinfo/globalcitizenship/environment/recycle/inkjet.html
- Bontsa ki az új nyomtatópatront, és vigyázva, hogy csak a fekete részt érintse, a rózsaszín füllel óvatosan távolítsa el a műanyag szalagot.

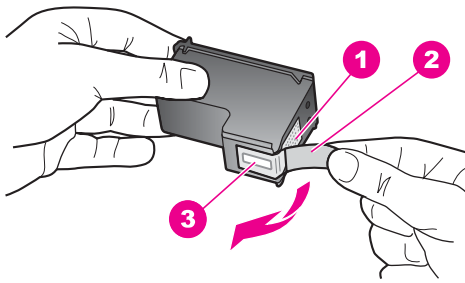

1	Réz színű érintkezők
2	Műanyag szalag rózsaszín letépfüllel (telepítés előtt eltávolítandó)
3	Festékfúvókák a szalag alatt

⚠ Vigyázat! Ne érintse meg a rézszínű érintkezőket és a festékfúvókákat. Ha megérinti ezeket a részeket, az eltömődést, tintahibát és nem megfelelő elektromos csatlakozást eredményez.



- Tolja az új nyomtatópatront előre az üres nyílásba. Nyomja előre a nyomtatópatront, amíg az a helyére nem pattan.

Ha a behelyezendő nyomtatópatron címkéjén fehér háromszöget lát, a patront a bal oldali nyílásba csúsztassa. A nyíláshoz tartozó címke zöld, rajta kitöltött fehér háromszöggel.

Ha a behelyezendő nyomtatópatron címkéjén fehér négyzetet vagy ötszöget lát, a patront a jobb oldali nyílásba csúsztassa. A nyíláshoz tartozó címke fekete, rajta kitöltött fehér négyzettel és kitöltött fehér ötszöggel.

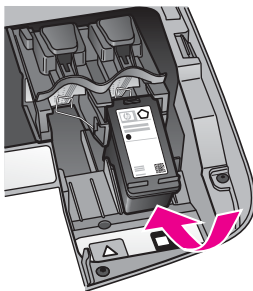

- Zárja le a patrontartó rekeszének fedelét.

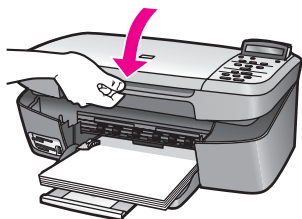

Fotó-nyomatópatron használata

A HP All-in-One készülékkel nyomtatott és másolt színes fényképek minősége fotó-nyomatópatron használatával tovább javítható. Távolítsa el a fekete nyomtatópatront, és helyezze be helyére a fotó-nyomatópatront. A háromszínű és a fotó-nyomatópatron beszerelése után egy hattintás rendszer áll a rendelkezésére, amellyel jobb nyomtatási minőségű színes fényképeket nyomtathat.

Ha szokásos szöveges dokumentumot nyomtat, cserélje vissza a fekete nyomtatópatront. Használjon nyomtatópatron-védőt a használaton kívüli nyomtatópatronok biztonságos tárolására.

- További tudnivalók a fotó-nyomatópatron vásárlásáról: [Nyomatópatronok rendelése](#).
- További tudnivalók a nyomtatópatronok cseréjéről: [Nyomatópatronok cseréje](#).
- További tudnivalók a nyomtatópatron-védő használatáról: [A nyomtatópatron-védő használata](#).

A nyomtatópatron-védő használata

Egyes országokban/térségekben egy nyomtatópatron-védő is tartozik az új fotó-nyomatópatronhoz. Más országokban/térségekben a nyomtatópatron-védő szállítása a HP All-in-One készülékkel együtt történik. Ha mégsem kapott nyomtatópatron-védőt, akkor rendelhet a HP terméktámogatástól. A következő címen érheti el a terméktámogatást: www.hp.com/support.

A nyomtatópatron-védő a használaton kívüli nyomtatópatronok biztonságos tárolását és kiszáradás elleni védelmét szolgálja. Ha a HP All-in-One készülékből eltávolít egy nyomtatópatront, melyet később még használni szeretne, helyezze azt a nyomtatópatron-védőbe. Ha például azért veszi ki a fekete nyomtatópatront, hogy a fotó- és a háromszínű nyomtatópatron együttes használatával minőségi fényképeket nyomtasson, az eltávolított patron a nyomtatópatron-védőben tárolja.

A nyomtatópatron behelyezéséhez a nyomtatópatron-védőbe

1. Kis szögben csúsztassa a patron a védőbe, majd pattintsa azt a helyére.

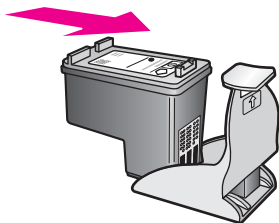

2. A nyomtatópatron-védőt megőrzés céljából a HP All-in-One készülék patrontartó részében helyezze el. Nyissa ki a patronajtót, és a nyomtatópatron-védőt az ábrán látható módon helyezze el az eszközben.

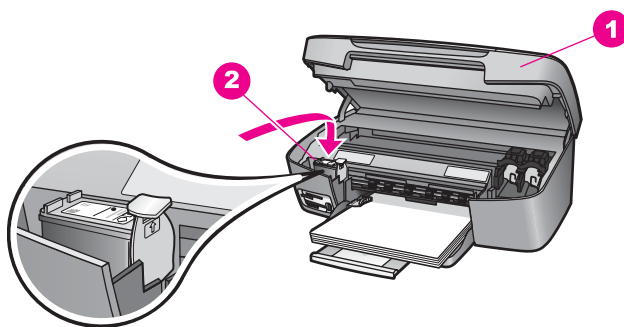

1	Patrontartó fedele
2	A HP All-in-One nyomtatópatron-tároló területe

3. Zárja le a patrontartó rekeszének fedelét.

A nyomtatópatron eltávolításához a nyomtatópatron-védőből

- Nyomja meg a nyomtatópatron-védő felső részét lefelé és hátra, és az így felszabadult nyomtatópatront óvatosan húzza ki a védőből.

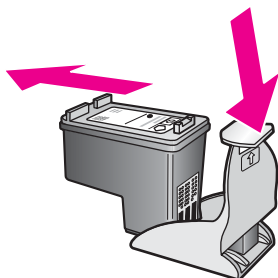

Nyomtatópatronok beigazítása

A HP All-in-One a patronok beigazítására figyelmeztet, valahányszor új patron behelyezésére vagy a régi cseréjére kerül sor. A nyomtatópatronok beigazítását

máskor is végrehajthatja a kezelőpanel vagy a számítógépére telepített **HP Image Zone** szoftver segítségével. A nyomtatópatronok beigazításával biztosítható a megfelelő minőségű nyomtatás.



Megjegyzés Ha eltávolítás után ugyanazt a nyomtatópatront helyezi vissza, a HP All-in-One nem figyelmeztet a beigazításra. A HP All-in-One készülék megjegyzi a nyomtatópatronok igazítási értékeit, így nincs szükség azok újraigazítására.

A nyomtatópatronok beigazításához a kezelőpanelről a figyelmeztetés után

1. Győződjön meg róla, hogy a papírtálcában van letter vagy A4 méretű, nem használt, sima fehér papír, majd nyomja meg az **OK** gombot.
A HP All-in-One patronigazító lapot nyomtat, és beigazítja a nyomtatópatronokat. A papírlapot újra felhasználhatja vagy eldobhatja.



Megjegyzés Ha a nyomtatópatronok beigazításakor színes papír van betöltve a papírtálcába, a beigazítás nem lesz megfelelő. Helyezzen nem használt, sima fehér papírt a papírtálcába, és próbálkozzon újból az igazítással.

Ha a beigazítás ismét sikertelen, lehet, hogy valamelyik érzékelő vagy nyomtatópatron hibás. Lépjen kapcsolatba a HP terméktámogatással. A következő címen érheti el a terméktámogatást: www.hp.com/support. Ha erre felszólítást kap, válasszon országot/térséget, majd a **Contact HP** (Kapcsolatfelvétel a HP-vel) pontra kattintva tájékoztatást kaphat a telefonos technikai támogatásról.

2. Nyomja meg az **OK** gombot.

A patronok beigazításához a kezelőpanelről minden más esetben

1. Tegyen letter vagy A4 méretű nem használt, sima fehér papírt a papírtálcába.
2. Nyomja meg annyiszor a **Beállítások** gombot, amíg meg nem jelenik az **Eszközök** lehetőség, majd nyomja meg az **OK** gombot.
3. Nyomja meg a ► gombot, amíg meg nem jelenik a **Nyomtatópatronok beigazítása** lehetőség, majd nyomja meg az **OK** gombot.
A HP All-in-One patronigazító lapot nyomtat, és beigazítja a nyomtatópatronokat. A papírlapot újra felhasználhatja vagy eldobhatja.
4. Nyomja meg az **OK** gombot.

A nyomtatópatronoknak a HP All-in-One készülékkel együtt szállított **HP Image Zone** szoftver segítségével történő beigazítására vonatkozó további tudnivalókat a szoftverhez tartozó **HP Image Zone súgó** tartalmazza.

Nyomtatópatronok tisztítása

Ha az önteszt-jelentés színes sávjai csíkosak vagy hiányosak, tisztítsa meg a patronokat. Ha nem szükséges, ne tisztítsa a nyomtatópatronokat, ezzel ugyanis feleslegesen fogyasztja a festéket, és csökkenti a patron élettartamát.

A nyomtatópatronok tisztításához a vezérlőpult segítségével

1. Tegyen letter vagy A4 méretű nem használt, sima fehér papírt a papírtálcába.

2. Nyomja meg annyiszor a **Beállítások** gombot, amíg meg nem jelenik az **Eszközök** lehetőség, majd nyomja meg az **OK** gombot.
Megjelenik Nyomatópatron üzenet.
3. Nyomja meg az **OK** gombot.
A HP All-in-One kinyomtat egy oldalt, melyet újból felhasználhat vagy eldobhat. Ha a másolás vagy a nyomtatás minősége a nyomtópatronok tisztítása után is gyenge, az érintett nyomtópatronok kicserélése előtt próbálja megtisztítani a nyomtópatron érintkezőit. További tudnivalók a nyomtópatronok érintkezőinek tisztításáról: [A nyomtópatron érintkezőinek tisztítása](#). Tudnivalók a nyomtópatronok cseréjéről: [Nyomtópatronok cseréje](#).

A nyomtópatronoknak a HP All-in-One készülékkel együtt szállított **HP Image Zone** szoftver segítségével történő tisztítására vonatkozó további tudnivalókat a szoftverhez tartozó **HP Image Zone** súgó tartalmazza.

A nyomtópatron érintkezőinek tisztítása

Csak akkor tisztítsa meg a nyomtópatron érintkezőit, ha a kezelőpanel kijelzőjén ismételtelen olyan üzenet jelenik meg, amely a tisztítás és a beigazítás után is a patronok ellenőrzésére hívja fel a figyelmet.

A nyomtópatron érintkezőinek a tisztítását megelőzően vegye ki a nyomtópatront és ellenőrizze le, hogy semmi sem fedí be a nyomtópatron érintkezőit, majd helyezze vissza a nyomtópatront. Ha továbbra is a nyomtópatronok ellenőrzésére felszólító üzeneteket kap, akkor tisztítsa meg a nyomtópatron érintkezőket.

A tisztításhoz a következő eszközökre van szükség:

- Száraz, pihementes törlőruha, vagy bármely puha, nem foszló anyag.



Tipp A kávéfilterek szöszmentesek, jól használhatók nyomtópatron tisztítására.

- Desztillált, szűrt vagy palackozott víz (a csapvíz olyan szennyezőanyagokat tartalmazhat, amelyek károsíthatják a nyomtópatront).



Figyelem! A nyomtópatron érintkezőinek tisztításához **ne** használjon fémtisztító folyadékot vagy alkoholt. Ezek károsíthatják a nyomtópatront vagy a HP All-in-One készüléket.

A nyomtópatron érintkezőinek tisztításához

1. Kapcsolja be a HP All-in-One készüléket, és nyissa fel a patrontartó rekeszének fedelét.
A patrontartó a HP All-in-One készülék jobb oldalára helyezkedik.
2. Várja meg, amíg leáll a nyomtópatron-tartó és már nem ad hangot, majd húzza ki a tápkábelt a HP All-in-One hátuljából.
3. Kioldásához nyomja le finoman a nyomtópatront, és maga felé húzva emelje ki nyílásából.



Megjegyzés A két nyomtatópatront ne távolítsa el egyszerre. Kizárólag egyesével tisztítsa meg a patronokat. A nyomtatópatronok ne maradjanak 30 percnél tovább a HP All-in-One készüléken kívül.

4. Vizsgálja meg a patron érintkezőit, hogy nem rakódott-e le rajtuk szennyeződés.
5. Mártsa be a törlőruhát a desztillált vízbe, és alaposan csavarja ki.
6. A nyomtatópatronokat az oldalainál fogja meg.
7. Csak a rézszínű érintkezőket tisztítsa meg. Tudnivalók a festékfúvókák környékének tisztításáról: [Tisztítsa meg a tintafúvókák körüli területet](#).

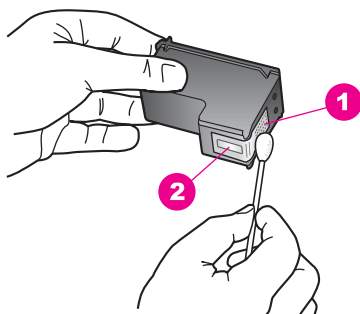

1	Réz színű érintkezők
2	Tintafúvókák (nem kell tisztítani)

8. Körülbelül tíz percig hagyja száradni a nyomtatópatront.
9. Tolja az új nyomtatópatront a nyílásba. Nyomja előre a nyomtatópatront, amíg az a helyére nem pattan.
10. Ha szükséges, a műveletet végezze el a másik nyomtatópatronnal is.
11. Óvatosan zárja vissza a patrontartó fedelét, és helyezze vissza a tápkábelt a HP All-in-One készülékbe.

Tisztítsa meg a tintafúvókák körüli területet

Ha a HP All-in-One készüléket poros környezetben használja, kisebb mennyiségű szennyeződés rakódhat le a berendezés belsejében. Ezt a szennyeződést porszemek, hajszálak, szőnyeg- vagy ruhafoszlányok alkothatják. Ha a lerakódás a nyomtatópatronokra kerül, csíkokat és pacákat okozhat a kinyomtatott oldalakon. A tintacsíkozás megszüntethető a festékfúvókák környékének itt leírt módon történő megtisztításával.



Megjegyzés Csak akkor tisztítsa meg a festékfúvókák környékét, ha azután is csíkokat és foltokat lát a kinyomtatott lapokon, miután elvégezte a fúvókák tisztítását a vezérlőpanel vagy a **HP Image Zone** program segítségével. További tudnivalók: [Nyomtatópatronok tisztítása](#).

A tisztításhoz a következő eszközökre van szükség:

- Száraz, pihementes törlőruha, vagy bármely puha, nem foszló anyag.



Tipp A kávéfilterek szőszmentesek, jól használhatók nyomtatópatron tisztítására.

- Desztillált, szűrt vagy palackozott víz (a csapvíz olyan szennyezőanyagokat tartalmazhat, amelyek károsíthatják a nyomtatópatront).



Figyelem! **Ne** érintse meg a rézszínű érintkezőket és a festékfúvókákat. Ha megérinti ezeket a részeket, az eltömődést, tintahibát és nem megfelelő elektromos csatlakozást eredményez.

A festékfúvókák környékének tisztítása

1. Kapcsolja be a HP All-in-One készüléket, és nyissa fel a patronartó rekeszének fedelét.
A patronartó a HP All-in-One készülék jobb oldalára helyezkedik.
2. Várja meg, amíg leáll a nyomtatópatron-tartó és már nem ad hangot, majd húzza ki a tápkábelt a HP All-in-One hátuljából.
3. Kioldásához nyomja le finoman a nyomtatópatront, és maga felé húzva emelje ki nyílásából.



Megjegyzés A két nyomtatópatront ne távolítsa el egyszerre. Kizárólag egyesével tisztítsa meg a patronokat. A nyomtatópatronok ne maradjanak 30 percnél tovább a HP All-in-One készüléken kívül.

4. Helyezze a nyomtatópatront a festékfúvókákkal felfelé egy darab papírra.
5. Enyhén nedvesítsen be desztillált vízzel egy tiszta habszivacs törlőkendőt.
6. Az alábbi ábrának megfelelően tisztítsa meg a festékfúvókák környékének felületét és éleit a pálcikával.

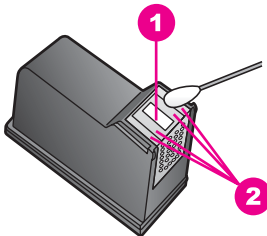

1	Fúvókalemez (ne tisztítsa)
2	A festékfúvókák környékének felülete és élei



Figyelem! A fúvókalemezt **ne** tisztítsa.

7. Körülbelül tíz percig hagyja száradni a fúvókaterületet.
8. Tolja az új nyomtatópatront a nyílásba. Nyomja előre a nyomtatópatront, amíg az a helyére nem pattan.
9. Ha szükséges, a műveletet végezze el a másik nyomtatópatronnal is.
10. Óvatosan zárja vissza a patronartó fedelét, és helyezze vissza a tápkábelt a HP All-in-One készülékbe.

A készülék beállításainak módosítása

A HP All-in-One készülék görgetési sebesség és felirat késleltetési idejének beállításait szükség szerint módosíthatja. Visszaállíthatja a megvásárlásakor érvényben lévő készülékbeállításokat. Ezzel töröl minden új, azóta beállított alapértelmezést.

A görgetés sebességének beállítása

A **Görgetés sebessége** beállítás lehetővé teszi a szöveges üzenetek görgetési sebességének beállítását a kezelőpanel kijelzőjén. Ha például az üzenet **Töltsön be papírt, majd nyomja meg az OK gombot.**, ez nem férne el teljesen a kezelőpanel kijelzőjén, és görgetni kell. Ez azt szolgálja, hogy az egész üzenetet el lehessen olvasni. Kiválaszthatja a görgetés sebességét: **Normál**, **Gyors** vagy **Lassú**. Az alapértelmezett beállítás a **Normál**.

1. Nyomja meg a **Beállítások** gombot, amíg meg nem jelenik a **Beállítások** lehetőség, majd nyomja meg az **OK** gombot.
2. Nyomja meg annyiszor a ► gombot, amíg meg nem jelenik a **Görg. sebesség beáll.** lehetőség, majd nyomja meg az **OK** gombot.
3. A ► gombbal jelölje ki a kívánt görgetési sebességet, majd nyomja meg az **OK** gombot.

Felirat késleltetési idejének beállítása

A **Felirat késleltetési ideje** azt az időtartamot jelenti, amely a további műveletekre felszólító üzenetek megjelenése előtt telik el. Ha például megnyomja a **Másolás menü** gombot, és eltelik a késleltetési idő anélkül, hogy megnyomna egy gombot, akkor megjelenik a **"További beállításokhoz nyomja meg a Másolás menü gombot"** üzenet. A **Gyors**, a **Normál**, a **Lassú** vagy a **Ki** beállítás közül választhat. Ha a **Ki** beállítást választja a kezelőpanel kijelzőjén nem jelennek meg tippek, azonban egyéb üzenetek, mint például az alacsony tintaszintre figyelmeztető üzenetek vagy hibaüzenetek továbbra is megjelennek.

1. Nyomja meg a **Beállítások** gombot, amíg meg nem jelenik a **Beállítások** lehetőség, majd nyomja meg az **OK** gombot.
2. Nyomja meg annyiszor a ► gombot, amíg meg nem jelenik a **Felszólítás késleltetési ideje** lehetőség, majd nyomja meg az **OK** gombot.
3. A ► gomb megnyomásával jelöljön ki egy késleltetési időt, majd nyomja meg az **OK** gombot.

A gyári alapbeállítások visszaállítása

Az aktuális beállításokat visszaállíthatja a HP All-in-One megvásárlásakor eredetileg érvényben lévő gyári beállításokra.



Megjegyzés A gyári alapértékek visszaállítása nem módosítja lapolvasási beállításokban végrehajtott változtatásait, sem a nyelv és az ország/térség beállításokat.

A műveletet csak a vezérlőpultról hajthatja végre.

1. Nyomja meg annyiszor a **Beállítások** gombot, amíg meg nem jelenik az **Eszközök** lehetőség, majd nyomja meg az **OK** gombot.

2. Nyomja meg annyiszor a ► gombot, amíg meg nem jelenik a **Gyári alapért. visszaállítása** lehetőség, majd nyomja meg az **OK** gombot.
Ezzel újra a gyári alapbeállítások lépnek érvénybe.

13 Hibaelhárítás

Ez a fejezet a HP All-in-One hibaelhárításával kapcsolatos tudnivalókat ismerteti. Részletesen bemutatja a telepítési és a konfigurálási problémák megoldását, és kitér bizonyos üzemeltetési kérdésekre is. A további hibaelhárítási tudnivalókat a **HP Image Zone súgójában** olvashatja el.

Számos probléma fakadhat abból, ha a HP All-in-One készüléket még szoftverének telepítése előtt USB-kábellel a számítógéphez csatlakoztatják. Ha csatlakoztatta a HP All-in-One készüléket a számítógéphez, még mielőtt a szoftvertelepítő program erre kérte volna, a telepítés kijavításához hajtsa végre a következő eljárást:

1. Húzza ki az USB-kábelt a számítógépből.
2. Távolítsa el a szoftvert (ha már telepítette).
3. Indítsa újra a számítógépet.
4. Kapcsolja ki a HP All-in-One készüléket, majd egy perc várakozás után indítsa újra.
5. Telepítse újra a HP All-in-One szoftverét. Ne csatlakoztassa az USB-kábelt a számítógéphez, amíg a szoftvertelepítési képernyő nem kéri.

Tudnivalók a szoftver eltávolításáról és újratelepítéséről: [A szoftver eltávolítása és újratelepítése](#).

Ez a rész a következő témaköröket tárgyalja:

- **A telepítéssel kapcsolatos hibák elhárítása:** A hardver és a szoftver telepítésével, valamint a HP Instant Share beállításával kapcsolatos problémák elhárítása.
- **A működéssel kapcsolatos hibák elhárítása:** A HP All-in-One funkciói használata során lezajló normál feladatok végrehajtása során esetlegesen fellépő problémákkal kapcsolatos információkat tartalmaz.
- **Eszközfrissítés:** A HP terméktámogatástól kapott információk vagy a kezelőpanel kijelzőjén megjelenő üzenet alapján elérheti a HP ügyfél-támogatási webhelyet, hogy frissítést töltsön le a készülékhez. Ez a rész a készülék frissítésével kapcsolatos tudnivalókat tartalmaz.

Mielőtt felhívna a HP támogató szolgálatát

Probléma esetén hajtsa végre a következő eljárást:

1. Nézze át a HP All-in-One készülékhez kapott dokumentációt.
 - **Üzembe helyezési útmutató:** A HP All-in-One készülék telepítésének menetét ismerteti.
 - **Használati útmutató:** Ez az a könyv, amit jelenleg olvas. Bemutatja a HP All-in-One alapvető funkcióit, ismerteti számítógépes csatlakoztatás nélküli használatának módját, s a telepítéssel és a működéssel kapcsolatos hibaelhárítási tudnivalókkal is szolgál.
 - **HP Image Zone súgó:** A képernyőn megjelenő **HP Image Zone súgó** ismerteti a HP All-in-One készülék használatát a számítógéppel, s a

Használati útmutató anyagát kiegészítő hibaelhárítási információkat is tartalmaz.

- **Readme (Olvass el!) fájl:** A lehetséges telepítési problémákkal kapcsolatos tájékoztatást tartalmaz. További tudnivalók: [A Readme \(Olvass el!\) fájl megjelenítése](#).
2. Ha a dokumentációban található információ segítségével nem tudja megoldani a problémát, látogasson el a www.hp.com/support címre, az alábbiakhoz:
- online támogatási oldalakat érhet el;
 - e-mail üzenetet küldhet a HP-nek kérdéseivel;
 - online csevegés útján kapcsolatba léphet a HP egy műszaki munkatársával; és
 - szoftverfrissítéseket kereshet.
- A támogatási lehetőségek és elérhetőségük termékenként, országonként/ térségenként és nyelvenként változhat.
3. Forduljon a terméket eladó kereskedőhöz. Ha a HP All-in-One hardverhibás, akkor megkéri Önt, hogy juttassa vissza a terméket a vásárlás helyére. A HP All-in-One készülékre vonatkozó korlátozott garancia ideje alatt a javítás ingyenes. A garanciális időszak lejártá után a szerviz javítási díjat számít fel.
4. Ha a képernyőn megjelenő sügő, illetve a HP webhelyei segítségével nem sikerült megoldani a problémát, hívja fel a HP támogató szolgálatát az országának/térségének megfelelő számon. További tudnivalók: [A HP által nyújtott támogatás](#).

A Readme (Olvass el!) fájl megjelenítése

Célszerű lehet az Olvass el! fájl megtekintése, hogy a lehetséges telepítési problémákról és a rendszerkövetelményekről további információkhoz jusson.

- Windows rendszerben kattintson a tálcán a **Start** gombra, mutasson a **Programok** vagy a **Minden program**, a **Hewlett-Packard**, majd a **HP PSC 1600 All-in-One series** pontra, s végül kattintson a **View the Readme File** (Olvass el! Fájl megtekintése) parancsra.
- Macintosh OS 9 vagy OS X rendszerben a Readme fájlt a HP All-in-One szoftverét tartalmazó CD-ROM legfelső szinten lévő mappájából nyithatja meg, duplán a fájl ikonjára kattintva.

A telepítéssel kapcsolatos hibák elhárítása

Ez a rész a szoftver- és hardvertelepítés bizonyos gyakran felmerülő problémáival kapcsolatos telepítési és konfigurálási hibaelhárítási tanácsokat tartalmaz.

A hardvertelepítéssel kapcsolatos hibák elhárítása

Ebben a részben a HP All-in-One hardvertelepítésével kapcsolatos problémák megoldását találja.

Nem kapcsol be a HP All-in-One készülék

Megoldás Próbálkozzon a következőkkel:

- Ellenőrizze, hogy a tápkábel az alábbi ábrán láthatóak szerint, megfelelően csatlakozik-e a HP All-in-One készülékhez és a hálózati adapterhez.

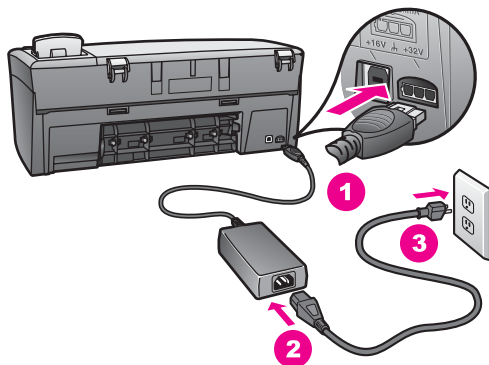

- Csatlakoztassa a tápkábelt földelt fali csatlakozóhoz, túláramvédelmi eszközhöz vagy hosszabbítóhoz. Ha elosztót használ, ellenőrizze, hogy az elosztó be van-e kapcsolva.
- Próbálja ki, hogy a fali csatlakozó működik-e. Csatlakoztasson egy biztosan működő készüléket, s ellenőrizze, hogy kap-e áramot. Ha nem, akkor valószínűleg a fali csatlakozóval van gond.
- Ha a HP All-in-One készüléket kapcsolóval ellátott aljzathoz csatlakoztatta, a kapcsoló feltétlenül legyen bekapcsolva.
- Amikor megnyomja a **Be** gombot, várjon pár másodpercet a HP All-in-One bekapcsolódására.

Az USB-kábel nincs csatlakoztatva

Megoldás Mielőtt csatlakoztatná az USB-kábelt, előbb telepítse a HP All-in-One készülékhez kapott szoftvert. A telepítés során addig ne csatlakoztassa az USB-kábelt, míg erre utasítást nem kap a képernyőn megjelenő üzenetben. Az USB-kábel korábbi csatlakoztatása hibát okozhat.

Az USB-kapcsolat létrehozása a számítógép és a HP All-in-One készülék között egyszerű. Egyszerűen dugja az USB-kábel egyik végét a számítógép, a másik végét pedig a HP All-in-One hátuljába. A számítógép tetszőleges USB-portjára csatlakozhat.



Megjegyzés Az USB-kábelt ne csatlakoztassa a billentyűzeten lévő USB-portra.

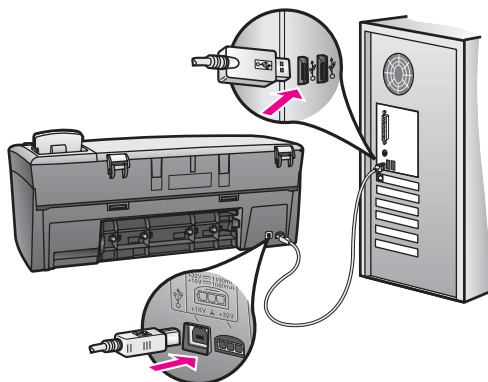

A kezelőpanel kijelzőjén az az üzenet jelent meg, hogy rögzítse a kezelőpanel fedőlapját

Megoldás Ez azt jelentheti, hogy a fedőlap nincs vagy helytelenül van felerősítve. Igazítsa a fedőlapot a gombokhoz a HP All-in-One tetején, és erős nyomással pattintsa a helyére.

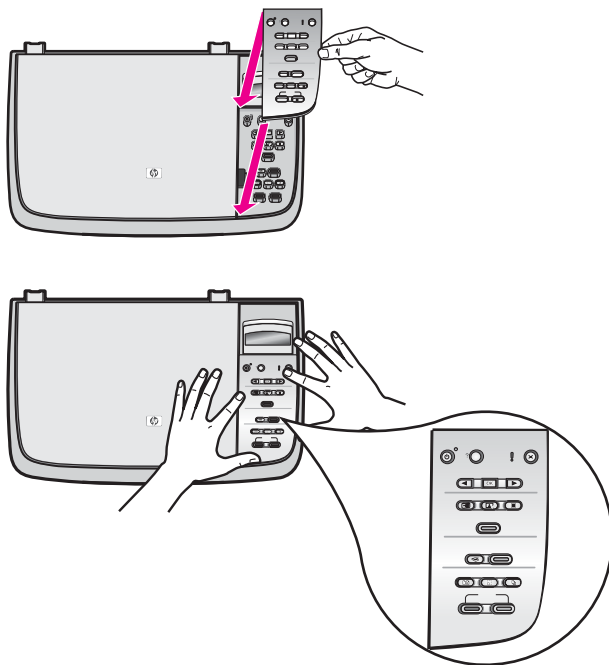

A kezelőpanel kijelzője nem a megfelelő nyelvet mutatja

Megoldás A nyelv és az ország/térség beállítása általában a HP All-in-One üzembe helyezésekor történik. Ezek a beállítások azonban bármikor megváltoztathatók a következő lépésekkel:

1. Nyomja meg a **Beállítások** gombot, amíg meg nem jelenik a **Beállítások** lehetőség, majd nyomja meg az **OK** gombot.
2. Nyomja meg annyiszor a ► gombot, amíg meg nem jelenik a **Nyelv, ország/térség beállítása** lehetőség, majd nyomja meg az **OK** gombot.
Megjelenik a nyelvek listája. A nyelvek listáját a ◀ vagy a ► gomb segítségével nézheti végig.
3. A kívánt beállításnál nyomja meg az **OK** gombot.
4. Amikor a készülék kéri, az **OK** gomb megnyomásával válassza az **Igen** lehetőséget, illetve a **Visszavonás** gomb megnyomásával a **Nem** lehetőséget.
Megjelennek a kijelölt nyelvhez tartozó országok/térségek.
5. Válassza ki a megfelelő országot/térséget a ► gomb használatával, majd nyomja meg az **OK** gombot.
6. Amikor a készülék kéri, nyomja meg a ► gombot az **Igen** vagy a **Nem** lehetőség közötti választáshoz, majd nyomja meg az **OK** gombot.

A nyelv és az ország/térség helyes beállításáról **Önteszt-jelentés** nyomtatásával győződhet meg:

1. Nyomja meg annyiszor a **Beállítások** gombot, amíg meg nem jelenik a **Nyomatási jelentés** lehetőség, majd nyomja meg az **OK** gombot.
2. A ► gombbal jelenítse meg az **Önteszt-jelentés** pontot, majd nyomja meg az **OK** gombot.

A kezelőpanel kijelzőjén a menükben nem a megfelelő mértékegységek jelennek meg

Megoldás Előfordulhat, hogy a HP All-in-One készülék beállítása során nem a megfelelő országot/térséget választotta. A választott ország/térség meghatározza a kezelőpanel kijelzőjén használt papírméreteket.

Ha meg szeretné változtatni az országot/térséget, előbb újra be kell állítania az alapértelmezett nyelvet. A nyelv és az ország/térség beállítása általában a HP All-in-One üzembe helyezésekor történik. Ezek a beállítások azonban bármikor megváltoztathatók a következő lépésekkel:

1. Nyomja meg a **Beállítások** gombot, amíg meg nem jelenik a **Beállítások** lehetőség, majd nyomja meg az **OK** gombot.
2. Nyomja meg annyiszor a ► gombot, amíg meg nem jelenik a **Nyelv, ország/térség beállítása** lehetőség, majd nyomja meg az **OK** gombot.
Megjelenik a nyelvek listája. A nyelvek listáját a ◀ vagy a ► gomb segítségével nézheti végig.
3. A kívánt beállításnál nyomja meg az **OK** gombot.
4. Amikor a készülék kéri, az **OK** gomb megnyomásával válassza az **Igen** lehetőséget, illetve a **Visszavonás** gomb megnyomásával a **Nem** lehetőséget.

Megjelenik a kijelölt nyelvhez tartozó összes ország/térség.

5. Válassza ki a megfelelő országot/térséget a ► gomb használatával, majd nyomja meg az **OK** gombot.
6. Amikor a készülék kéri, nyomja meg a ► gombot az **Igen** vagy a **Nem** lehetőség közötti választáshoz, majd nyomja meg az **OK** gombot.

A nyelv és az ország/térség helyes beállításáról **Önteszt-jelentés** nyomtatásával győződhet meg:

1. Nyomja meg annyiszor a **Beállítások** gombot, amíg meg nem jelenik a **Nyomatási jelentés** lehetőség, majd nyomja meg az **OK** gombot.
2. A ► gombbal jelenítse meg az **Önteszt-jelentés** pontot, majd nyomja meg az **OK** gombot.

A kezelőpanel kijelzőjén a nyomtatópatronok beigazítását kérő üzenet jelent meg

Ok A HP All-in-One a nyomtatópatronok beigazítására figyelmeztet, amikor új nyomtatópatront helyez be.



Megjegyzés Ha eltávolítás után ugyanazt a nyomtatópatront helyezi vissza, a HP All-in-One nem figyelmeztet a beigazításra. A HP All-in-One készülék megjegyzi a nyomtatópatronok igazítási értékeit, így nincs szükség azok újraigazítására.

Megoldás Nyomtatópatronok beigazítása

1. Győződjön meg róla, hogy a papírtálcában van letter vagy A4 méretű, nem használt, sima fehér papír, majd nyomja meg az **OK** gombot.
A HP All-in-One kinyomtatja a patronigazító lapot, és beigazítja a nyomtatópatronokat. A papírlapot újra felhasználhatja vagy eldobhatja.
2. Nyomja meg az **OK** gombot.
További tudnivalók a nyomtatópatronok igazításáról: [Nyomtatópatronok beigazítása](#).

A kezelőpanel kijelzőjén az az üzenet jelent meg, hogy a nyomtatópatronok beigazítása nem sikerült

Ok Nem megfelelő papírtípus van a papírtálcában.

Megoldás Ha a patronok igazítása előtt színes papírt töltött a papírtálcába, a patronok igazítása sikertelen lesz. Még nem használt, sima, fehér letter vagy A4 méretű papírt töltsön a papírtálcába, és próbálja megismételni a műveletet.
További tudnivalók: [Nyomtatópatronok beigazítása](#).

Ha a beigazítás ismét sikertelen, lehet, hogy valamelyik érzékelő vagy nyomtatópatron hibás. Forduljon a HP terméktámogatáshoz. A következő címen érheti el a terméktámogatást: www.hp.com/support. Ha erre felszólítást kap, válasszon országot/térséget, majd a **Contact HP** (Kapcsolatfelvétel a HP-vel) pontra kattintva tájékoztatást kaphat a telefonos technikai támogatásról.

Ok A nyomtatópatronon még rajta van a védő ragasztószalag.

Megoldás Ellenőrizze egyenként a nyomtatópatronokat. Ha a szalag még mindig a fűvókákon van, távolítsa el a tintafűvókákat borító ragasztószalagot a rózsaszín letépfül segítségével. Ne érjen a fűvókákhoz vagy a réz színű érintkezőkhöz.

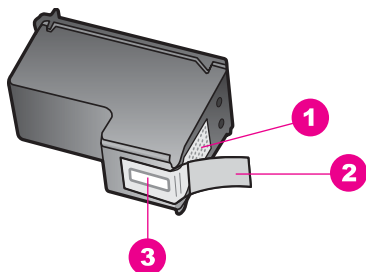

1	Réz színű érintkezők
2	Műanyag szalag rózsaszín letépfüllel (telepítés előtt eltávolítandó)
3	Festékfűvókák a szalag alatt

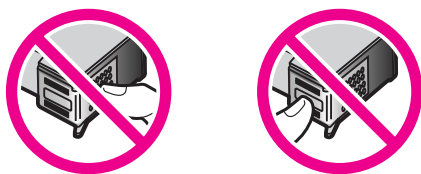

Helyezze vissza a nyomtatópatronokat, és győződjön meg arról, hogy megfelelően helyükre kattantak-e, majd próbálja meg ismét a beigazítást. További tudnivalók: [Nyomtatópatronok beigazítása](#).

Ok A nyomtatópatron érintkezői nem érintik a nyomtatópatronban lévő érintkezőket.

Megoldás Távolítsa el, majd telepítse újra a nyomtatópatronokat. Győződjön meg arról, hogy a nyomtatópatronok megfelelően helyükre kattantak-e, majd próbálja meg ismét a beigazítást. További tudnivalók: [Nyomtatópatronok beigazítása](#).

Ok Vagy nem HP nyomtatópatronokat használ, vagy a patronokat újratöltötték.

Megoldás A beigazítási folyamat sikertelen lehet, ha nem HP nyomtatópatronokat használ. Szintén sikertelenséget okozhat az újratöltött patronok használata. Cserélje ki a patronokat eredeti, nem újratöltött HP nyomtatópatronokra, majd próbálja meg újra a beigazítást. További tudnivalók a nyomtatópatronok cseréjéről: [Nyomtatópatronok cseréje](#). További tudnivalók a nyomtatópatronok igazításáról: [Nyomtatópatronok beigazítása](#).

Ok A nyomtatópatron vagy az érzékelője hibás.

Megoldás Forduljon a HP terméktámogatáshoz. A következő címen érheti el a terméktámogatást: www.hp.com/support. Ha erre felszólítást kap, válasszon országot/térséget, majd a **Contact HP** (Kapcsolatfelvétel a HP-vel) pontra kattintva tájékoztatást kaphat a telefonos technikai támogatásról.

A HP All-in-One nem nyomtat

Megoldás Ha a HP All-in-One és a számítógép nem kommunikál egymással, hajtsa végre a következőket:

- Nézze meg a HP All-in-One kezelőpanelének kijelzőjét. Ha a kezelőpanel kijelzője üres, és a **Be** gomb melletti jelzőfény nem világít, akkor a HP All-in-One ki van kapcsolva. Ellenőrizze, hogy a tápkábel csatlakoztatva van-e a HP All-in-One készülékhez, és hogy be van-e dugaszolva a fali csatlakozóba. Kapcsolja be a HP All-in-One készüléket a **Be** gombbal.
- Ellenőrizze az USB-kábelt. Ha régebbi kábelt használ, előfordulhat, hogy az nem működik megfelelően. Ellenőrizze a kábel működőképességét, egy másik berendezéshez csatlakoztatva azt. Ha problémát tapasztal, akkor valószínűleg ki kell cserélni az USB-kábelt. Győződjön meg arról is, hogy a kábel hossza nem haladja meg a 3 métert.
- Ellenőrizze, hogy a számítógép fel van-e készítve USB-kapcsolatra. Bizonyos operációs rendszerek, például a Windows 95 és a Windows NT nem támogatják az USB-csatlakozást. További tudnivalókat az operációs rendszerhez kapott dokumentációban talál.
- Ellenőrizze a HP All-in-One és a számítógép közötti kapcsolatot. Ellenőrizze, hogy az USB-kábel megfelelően csatlakozik-e a HP All-in-One készülék hátulján található USB-portba. Győződjön meg róla, hogy az USB-kábel másik vége a számítógép USB-portjába csatlakozik. Miután megfelelően csatlakoztatta kábelt, kapcsolja ki a HP All-in-One készüléket, majd kapcsolja vissza.

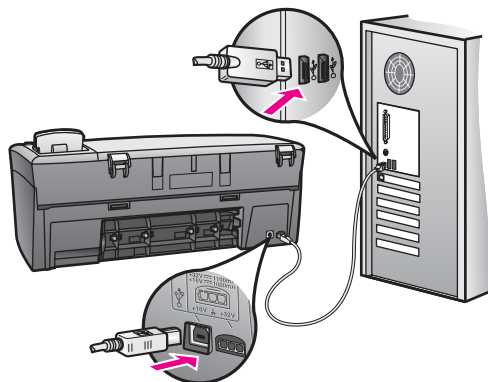

- Macintosh használata esetén: Az Apple System Profiler (OS 9), illetve a System Profiler (OS X) alkalmazás használatával ellenőrizze az USB-kapcsolatot. Ha az USB-ablakban megjelenik a HP All-in-One neve, működik az USB-kapcsolat a számítógép és a HP All-in-One között. Ha működik,

akkor a szoftverrel lehet probléma. Próbálja ki a **HP All-in-One Setup Assistant** (HP All-in-One telepítési segédeszköz) használatával, hogy képes-e a szoftver észlelni a HP All-in-One készüléket. (A **HP All-in-One Setup Assistant** a **HP Image Zone** szoftverből érhető el.)

- Ellenőrizze, hogy vannak-e egyéb nyomtatók vagy lapolvasók is csatlakoztatva. Lehet, hogy a régebbi termékek csatlakoztatását meg kell szüntetnie.
- Próbálja az USB-kábelt számítógépe egy másik portjához csatlakoztatni. A csatlakozások ellenőrzése után indítsa újra a számítógépet. Kapcsolja ki a HP All-in-One készüléket, majd kapcsolja be újra.
- A csatlakozások ellenőrzése után indítsa újra a számítógépet. Kapcsolja ki a HP All-in-One készüléket, majd kapcsolja be újra.

A HP All-in-One üzembe helyezésével és a számítógéphez történő csatlakoztatásával kapcsolatban tekintse át a HP All-in-One készülékhez kapott Üzembe helyezési útmutatót.

A kezelőpanel kijelzőjén a papír vagy a patronrtartó elakadásáról tájékoztató üzenet jelent meg.

Ok Csomagolóanyag vagy papírelakadás lehet a HP All-in-One készülékben.

Megoldás Nyissa fel a patronrtartó fedelét, és távolítsa el az összes csomagolóanyagot, szalagot és egyéb idegen tárgyat. Kapcsolja ki a HP All-in-One készüléket, majd egy perc várakozás után kapcsolja be újra a **Be** gomb megnyomásával.

További tudnivalók a papírelakadások elhárításáról: [Elakadt a papír a HP All-in-One készülékben.](#)

A szoftvertelepítéssel kapcsolatos hibák elhárítása

Ha a telepítés során szoftverprobléma jelentkezik, az alábbi témakörökben keresse meg a megoldást. A hardverproblémák megoldásáról lásd: [A hardvertelepítéssel kapcsolatos hibák elhárítása.](#)

A HP All-in-One szoftver megfelelő telepítésekor a következő műveletek végrehajtására kerül sor:

- A HP All-in-One CD-lemezének behelyezésekor automatikusan elindul a telepítés
- Települ a szoftver
- A telepítő fájlokat másol a merevlemezre
- A telepítő a HP All-in-One csatlakoztatását kéri
- Zöld színű OK felirat és egy pipa jelenik meg telepítővarázsló képernyőjén
- A telepítő a számítógép újraindítását kéri
- Elindul a regisztrációs eljárás

Ha a fentiek közül valamelyik műveletre nem kerül sor, akkor probléma lehet a telepítéssel. A megfelelő telepítést a következő lépésekkel ellenőrizheti:

- Indítsa el a **HP Irányító** programot, és ellenőrizze, hogy megjelennek-e a következő ikonok: **Kép beolvasása** és **Dokumentum beolvasása**. A

HP Irányító elindításával kapcsolatos tudnivalókat a szoftverhez tartozó **HP Image Zone súgó** tartalmazza. Ha az ikonok nem jelennek azonnal, érdemes várni néhány percet, míg a számítógép azonosítja a HP All-in-One készüléket. Ha ez után sem jelennek meg az ikonok, lásd: [Néhány ikon nem jelenik meg a HP Irányító programban](#).

- Nyissa meg a Nyomtatók ablakot, és nézze meg, hogy a HP All-in-One szerepel-e a listán.
- Nézze meg, látható-e HP All-in-One ikon a Windows tálcájának jobb oldali végén. Ez azt jelzi, hogy a HP All-in-One működésre kész.

A CD-ROM behelyezésekor a számítógépbe semmi sem történik

Megoldás Tegye a következőket:

1. Kattintson a Windows **Start** menüjének **Futtatás** parancsára.
2. A **Futtatás** párbeszédpanel parancssorába írja be: **d:\setup.exe** (ha a CD-ROM-meghajtó betűjele nem D, akkor a megfelelő betűt írja helyébe), és kattintson az **OK** gombra.

A rendszerkövetelményekre vonatkozó képernyő jelenik meg

Megoldás A rendszere nem teljesíti a szoftver telepítéséhez szükséges minimális követelményeket. A **Részletek** gombra kattintva ismerkedjen meg a problémával. Orvosolja azt, majd próbálkozzon újra a szoftver telepítésével.

Vörös X jelenik meg az USB csatlakoztatási paneljén

Megoldás Normális esetben zöld pipa jelzi a sikeres plug and play telepítést. A vörös X hibát jelez.

Tegye a következőket:

1. Ellenőrizze, fel van-e erősítve a kezelőpanel fedőlapja, majd húzza ki a HP All-in-One kábeleit, és csatlakoztassa őket újból.
2. Ellenőrizze, hogy be van-e dugva az USB- és a tápkábel.

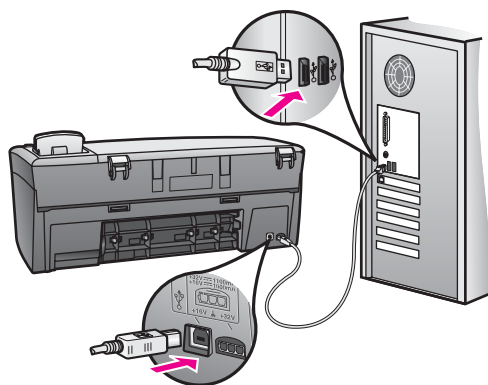

3. Ellenőrizze az USB-kábel megfelelő csatlakoztatását:
 - Húzza ki, majd dugja vissza az USB-kábelt.
 - Az USB-kábelt ne csatlakoztassa billentyűzethez vagy tápfeszültség nélküli hubhoz.
 - Az USB-kábel ne legyen 3 méternél hosszabb.
 - Ha több USB-eszköz kapcsolódik a számítógéphez, a telepítés idejére húzza ki ezeket.
4. Folytassa a telepítést, majd a felszólításkor indítsa újra a számítógépet. Nyissa meg a **HP Irányító** programot, és nézze meg, megjelennek-e az alapvető ikonok (**Kép beolvasása** és **Dokumentum beolvasása**).
5. Ha az alapvető ikonok nem jelennek meg, távolítsa el a szoftvert, majd telepítse újra. További tudnivalók: [A szoftver eltávolítása és újratelepítése](#).

Ismeretlen hibáról tudósító üzenet jelenik meg

Megoldás Próbálja meg folytatni a telepítést. Ha ez nem sikerül, állítsa le, majd indítsa újra a telepítést, és kövesse a képernyőn megjelenő útmutatást. Ha hiba történik, szükséges lehet a szoftver eltávolítása, majd újratelepítése. További tudnivalók: [A szoftver eltávolítása és újratelepítése](#).

Néhány ikon nem jelenik meg a HP Irányító programban

Ha az alapvető ikonok (**Kép beolvasása** és **Dokumentum beolvasása**) nem jelennek meg, akkor valószínűleg hiányos a telepítés.

Megoldás Ekkor el kell távolítani, majd újra kell telepíteni a szoftvert. Ne egyszerű törléssel távolítsa el a HP All-in-One program fájljait a merevlemezről. A fájlok megfelelő eltávolításához a HP All-in-One programcsoportban található eltávolító segédprogramot használja. További tudnivalók: [A szoftver eltávolítása és újratelepítése](#).

Nem jelenik meg a regisztrációs képernyő

Megoldás Windows rendszerben a tálca **Start** gombjára kattintva, majd a **Programok** vagy **Minden program (XP)**, **Hewlett-Packard** és **HP PSC 1600 All-in-One series** pontra mutatva, végül a **Regisztrálás most** parancsra kattintva nyitható meg a regisztrációs képernyő.

A Digital Imaging Monitor nem jelenik meg a tálcán

Megoldás Ha a Windows Tálca jobb szélén lévő rendszerterületen nem jelenik meg a Digital Imaging Monitor ikon, a **HP Irányító** program indításával ellenőrizze, hogy megvannak-e az alapvető ikonok (**Kép beolvasása** és **Dokumentum beolvasása**). További tudnivalókat a szoftverhez tartozó **HP Image Zone súgó Use the HP Director** (A HP Irányító használata) című része tartalmaz.

A tálca rendszerint a Windows munkaasztal alján jelenik meg.

A szoftver eltávolítása és újratelepítése

Ha hiányos a telepítés, vagy ha még a szoftver telepítőprogramjának felszólítása előtt csatlakoztatta az USB-kábelt a számítógépbe, akkor szükséges lehet a szoftver eltávolítása és újratelepítése. Ne egyszerű törléssel távolítsa el a HP All-in-One program fájljait a merevlemezről. A fájlok megfelelő eltávolításához a HP All-in-One programcsoportban található eltávolító segédprogramot használja.

Az újratelepítéshez Windows és Macintosh esetén egyaránt 20–40 perc szükséges. Windows rendszerben háromféle szoftvereltávolítási módszer közül választhat.

Eltávolítás Windows rendszerű számítógépről (1. módszer)

1. Válassza le a HP All-in-One készüléket a számítógépről. A HP All-in-One készüléket csak a szoftver újratelepítése után csatlakoztassa a számítógéphez.
2. A Windows Tálcán kattintson a **Start** gombra, és válassza a **Programok** vagy a **Minden program (XP)**, a **Hewlett-Packard**, a **HP PSC 1600 All-in-One series**, s végül a **Program eltávolítása** pontot.
3. Kövesse a képernyőn megjelenő utasításokat.
4. Ha a program megkérdezi, hogy a megosztott fájlokat is el kívánja-e távolítani, kattintson a **Nem** gombra.
Ha törli ezeket a fájlokat, akkor azok a programok, amelyek szintén használják őket, nem fognak megfelelően működni.
5. Indítsa újra a számítógépet.



Megjegyzés Fontos, hogy a számítógép újraindítása előtt leválassza a HP All-in-One készüléket. A HP All-in-One készüléket csak a szoftver újratelepítése után csatlakoztassa a számítógéphez.

6. A szoftver újratelepítéséhez helyezze be a HP All-in-One CD-lemezét a számítógépbe, és kövesse a képernyőn megjelenő, valamint a készülékhez kapott Üzembe helyezési útmutatóban olvasható utasításokat.
7. A szoftver újratelepítése után csatlakoztassa a HP All-in-One készüléket a számítógéphez.
8. Kapcsolja be a HP All-in-One készüléket a **Be** gombbal.
A HP All-in-One csatlakoztatása és bekapcsolása után hosszabb idő szükséges az összes felismerési művelet végrehajtásához.
9. Kövesse a képernyőn megjelenő utasításokat.

A szoftvertelepítés befejezése után a Windows Tálca jobb szélén található rendszerterületen megjelenik a Digital Imaging Monitor ikon.

A szoftver megfelelő telepítésének ellenőrzéséhez kattintson duplán a **HP Irányító** ikonra az asztalon. Ha a **HP Irányító** programban megjelennek az alapvető ikonok (**Kép beolvasása** és **Dokumentum beolvasása**), a szoftver telepítése megfelelő.

Eltávolítás Windows rendszerű számítógépről (2. módszer)



Megjegyzés Ezt a módszert akkor használja, ha a Windows Start menüjéből nem érhető el a **Program eltávolítása** parancs.

1. Kattintson a Windows tálcáján a **Start** gombra, és válassza a **Beállítások**, majd a **Vezérlőpult** pontot.
2. Kattintson duplán a **Programok telepítése és törlése** ikonra.
3. Jelölje ki a **HP All-in-One & OfficeJet & OfficeJet 4.0** programot, és kattintson a **Módosítás/eltávolítás** gombra.
Kövesse a képernyőn megjelenő utasításokat.
4. Válassza le a HP All-in-One készüléket a számítógépről.
5. Indítsa újra a számítógépet.



Megjegyzés Fontos, hogy a számítógép újraindítása előtt leválassza a HP All-in-One készüléket. A HP All-in-One készüléket csak a szoftver újratelepítése után csatlakoztassa a számítógéphez.

6. Indítsa el a telepítőt.
7. Kövesse a képernyőn megjelenő, valamint a HP All-in-One készülékhez kapott Üzembe helyezési útmutatóban olvasható utasításokat.

Eltávolítás Windows rendszerű számítógépről (3. módszer)



Megjegyzés Ezt a módszert is használhatja, ha a Start menüből nem érhető el a **Program eltávolítása** parancs.

1. Futtassa a HP PSC 1600 All-in-One series szoftvertelepítő programját.
2. Válassza az **Eltávolítás** parancsot, és kövesse a képernyőn megjelenő utasításokat.
3. Válassza le a HP All-in-One készüléket a számítógépről.
4. Indítsa újra a számítógépet.



Megjegyzés Fontos, hogy a számítógép újraindítása előtt leválassza a HP All-in-One készüléket. A HP All-in-One készüléket csak a szoftver újratelepítése után csatlakoztassa a számítógéphez.

5. Futtassa újra a HP PSC 1600 All-in-One series szoftvertelepítő programját.
6. Válassza a **Reinstall** (Újratalepítés) lehetőséget.
7. Kövesse a képernyőn megjelenő, valamint a HP All-in-One készülékhez kapott Üzembe helyezési útmutatóban olvasható utasításokat.

Eltávolítás Macintosh rendszerű számítógépről

1. Válassza le a HP All-in-One készüléket a számítógépről.
2. Kattintson duplán az **Applications:HP All-in-One Software** (Programok: HP All-in-One szoftver) mappára.
3. Kattintson duplán a **HP Uninstaller** (HP Eltávolító) ikonra.
Kövesse a képernyőn megjelenő utasításokat.
4. A szoftver eltávolítása után válassza le a HP All-in-One készüléket, és indítsa újra a számítógépet.



Megjegyzés Fontos, hogy a számítógép újraindítása előtt leválassza a HP All-in-One készüléket. A HP All-in-One készüléket csak a szoftver újratelepítése után csatlakoztassa a számítógéphez.

5. A szoftver újratelepítéséhez helyezze be a HP All-in-One CD-lemezét a számítógépbe.
6. Kattintson duplán az asztalon található CD-ROM ikonra, majd a **HP All-in-One installer** elemre.
7. Kövesse a képernyőn megjelenő, valamint a HP All-in-One készülékhez kapott Üzembe helyezési útmutatóban olvasható utasításokat.

A működéssel kapcsolatos hibák elhárítása

A **HP Image Zone Sűgó** HP PSC 1600 All-in-One series hibaelhárítási része a HP All-in-One készülékkel kapcsolatban leggyakrabban felmerülő problémák megoldására ad hibaelhárítási ötleteket.

Windows rendszerben a **HP Irányító** program megnyitása után a **Sűgó**, majd a **Hibaelhárítás és támogatás** pontra kattintva nyithatók meg a hibaelhárítási információk. A hibaelhárítási tudnivalók elérhetők az egyes hibaüzeneteken megjelenő Sűgó gombra kattintva is.

A hibaelhárítási tudnivalók eléréséhez Macintosh OS X verzió esetén a Doki menüben kattintson a **HP Image Zone** ikonra, a menüsoron válassza ki a **Sűgó** menüt, a Sűgó menüben válassza a **HP Image Zone Sűgó** lehetőséget, majd a Sűgó programban válassza a **1600 series Hibaelhárítás** lehetőséget.

Ha rendelkezik interneteléréssel, a következő HP webhelyen kaphat segítséget: www.hp.com/support

A webhelyen választ kaphat a gyakran felmerülő kérdésekre is.

A papírral kapcsolatos hibák elhárítása

A papírelakadás elkerülése érdekében mindig a HP All-in-One készülékhez javasolt papírtípust használjon. A javasolt papírtípusok listáját a képernyőn megjelenő **HP Image Zone Sűgóban**, vagy az alábbi címen olvashatja: www.hp.com/support.

Ne töltsön a papírtálcába meghajlott vagy gyűrött papírt, se szakadt szélű papírt. További tudnivalók: [A papírelakadás elkerülése](#).

Ha a készülékben elakad a papír, akkor az alábbi útmutatás alapján szüntesse meg az elakadást.

Elakadt a papír a HP All-in-One készülékben

Megoldás

1. Nyomja meg a hátsó tisztítójárat bal oldalán található fület, hogy az ajtó kioldódjon. Húzza le az ajtót a HP All-in-One készülékről.

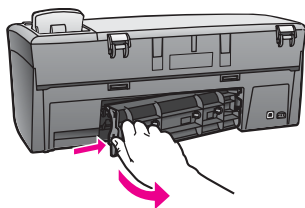

⚠ Vigyázat! Ha az elakadt papírt a HP All-in-One eleje felől próbálja eltávolítani, azzal kárt tehet a nyomtatóműben. A papírelakadást mindig a hátsó tisztítójáraton keresztül szüntesse meg.

2. Óvatosan húzza ki a papírt a görgők közül.

⚠ Figyelem! Ha az eltávolítás során a papír elszakad, ellenőrizze, hogy a görgők és kerekék között nem maradtak-e papírdarabok. Ha nem távolítja el a összes papírmaradványt a HP All-in-One készülékből, a papír valószínűleg továbbra is el fog akadni.

3. Cserélje ki a hátsó tisztítójárat ajtaját. Óvatosan tolja előre az ajtót, míg az a helyére nem pattan.
4. Az aktuális munka folytatásához nyomja meg az **OK** gombot.

A nyomtatópatronokkal kapcsolatos hibák elhárítása

Ha nyomtatás közben problémát észlel, lehet, hogy valamelyik nyomtatópatronnal van gond. Próbálkozzon a következőkkel:

1. Vegye ki a jobb oldali nyomtatópatront, és ellenőrizze, hogy a műanyag szalag el van-e távolítva. Ha a műanyag szalag még mindig takarja a festékfúvókákat, óvatosan távolítsa el azt a rózsaszín letépfűl segítségével. Ne érjen a fúvókákhoz vagy a réz színű érintkezőkhöz.

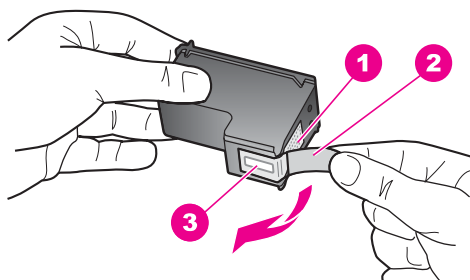

1	Réz színű érintkezők
2	Műanyag szalag rózsaszín letépfűlrel (telepítés előtt eltávolítandó)
3	Festékfúvókák a szalag alatt

2. Helyezze vissza a nyomtatópatront.

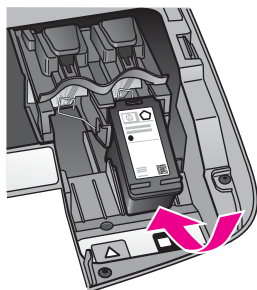

3. Ismételje meg az 1 és 2. lépéseket a bal oldali nyomtatópatron esetében.
4. Ha a probléma továbbra is megmarad, önteszt-jelentés nyomtatásával megállapíthatja, hogy a nyomtatópatronokkal kapcsolatos-e a hiba. Ez a jelentés hasznos információkat tartalmaz a nyomtatópatronokról (például állapotukról). További tudnivalók: [Önteszt-jelentés nyomtatása](#).
5. Ha az önteszt-jelentés hibát jelez, tisztítsa meg a nyomtatópatronokat. További tudnivalók: [Nyomtatópatronok tisztítása](#).
6. Ha a probléma tartós, tisztítsa meg a nyomtatópatron rézsínű érintkezőit. További tudnivalók: [A nyomtatópatron érintkezőinek tisztítása](#).
7. Ha nyomtatás közben továbbra is hibát észlel, keresse meg, hogy melyik nyomtatópatron felelős a problémáért, és cserélje ki azt.

Nyomtatással kapcsolatos problémák hibaelhárítása

A dokumentumot nem sikerült kinyomtatni

Megoldás Ha több nyomtató is telepítve van, ügyeljen arra, hogy a feladathoz a HP PSC 1600 All-in-One series készüléket válassza ki a szoftveralkalmazásban.



Megjegyzés A HP All-in-One készüléket beállíthatja alapértelmezett nyomtatónak, így biztosítható, hogy a szoftveralkalmazásokról való nyomtatáskor automatikusan ez a nyomtató legyen kijelölve. További tudnivalókat a **HP Image Zone** szoftverhez tartozó súgóban olvashat.

Megoldás Ellenőrizze a HP All-in-One állapotát, győződjön meg arról, hogy nem lépett fel hiba, például papírelakadás, vagy nem fogyott-e ki a papír. Próbálkozzon a következőkkel:

- Nézze meg a HP All-in-One kezelőpanelének kijelzőjén, hogy látható-e hibaüzenet.
- Windows rendszerben: Ellenőrizze a számítógépen a HP All-in-One állapotát. A **HP Irányító** programban kattintson az **Állapot** elemre.

Hártson el minden felmerült hibát. A hibaüzenetekkel kapcsolatban további tudnivalókat a **HP Image Zone** szoftverhez tartozó súgóban olvashat.

Memóriakártyák hibaelhárítása

A következő hibaelhárítási tanács az iPhoto programmal dolgozó Macintosh-felhasználókra vonatkozik.

Videoklipek találhatóak a memóriakártyán, de ezek a tartalom importálása után nem jelennek meg az iPhoto alkalmazásban

Megoldás Az iPhoto csak fényképeket kezel. Képek és videoklipek együttes kezeléséhez az **Képtöltés** szolgáltatást használja a **HP Irányító** programban.

Eszközfrissítés

Ha a HP terméktámogatás vagy a számítógép képernyőjén megjelenő üzenet erre kéri, végezzen frissítést a HP All-in-One készüléken. A frissítés többféle módszer is használható. Valamennyi esetben sor kerül számítógépre történő fájlletöltésre és a **Eszközfrissítő varázsló** elindítására.

Eszközfrissítés (Windows)

Az alábbi módszerekkel tölthet le frissítést a készülékhez:

- Ha a HP terméktámogatás ilyen értelmű tanácsot ad, a webböngésző használatával töltsön le frissítést a HP All-in-One készülékhez a www.hp.com/support webhelyről. A letöltött fájl egy önkibontó végrehajtható fájl lesz .exe kiterjesztéssel. Ha duplán a fájlra kattint, elindul a számítógépen a **Eszközfrissítő varázsló**.
- A HP támogatási weboldalon az eszközfriessítések meghatározott időközönként történő ellenőrzéséhez használja a **HP Image Zone** szoftverrel együtt szállított **Szoftver frissítése** segédprogramot. A **Szoftver frissítése** segédprogram használatáról a **HP Image Zone** **súgó** tartalmaz további tudnivalókat.



Megjegyzés A **Szoftver frissítése** segédprogram telepítése után az azonnal eszközfriessítéseket keres. Ha nem a **Szoftver frissítése** legújabb verzióját telepítette, a számítógép képernyőjén frissítésre felszólító párbeszédpanel jelenik meg. Hagyja jóvá a frissítést. A frissítés befejezése után indítsa el újra a **Szoftver frissítése** segédprogramot, hogy megkeresse a HP All-in-One készülék frissítéseit.

Az eszközfriessítés használata

1. Hajtsa végre a megfelelő műveletet:
 - Kattintson duplán a www.hp.com/support helyről letöltött .exe frissítési fájlra.
 - Ha a **Szoftver frissítése** segédprogram az általa talált eszközfriessítés miatt frissítésre szólítja fel, hagyja jóvá azt.

A számítógépen megnyílik a **Eszközfrissítő varázsló**.

2. Az üdvözlőképernyőn kattintson a **Next** (Tovább) gombra. Megjelenik a **Válasszon eszközt** képernyő.
3. Válassza ki az eszközök listájából a HP All-in-One készüléket, majd kattintson a **Next** (Tovább) gombra. Megjelenik az **Important Information** (Fontos tájékoztatás) képernyő.

4. Ellenőrizze, megfelel-e a számítógép és a készülék a felsorolt követelményeknek.
5. Ha a követelmények teljesülnek, kattintson az **Update** (Frissítés) gombra. Az eszköz kijelzőjén folyamatjelző vagy hasonló elem jelenik meg.
6. Ne bontsa a csatlakozást, ne állítsa le és más módon se zavarja meg a készüléket a frissítés folyamata alatt.



Megjegyzés Ha megszakítja a frissítést, vagy ha hibaüzenet jelzi annak sikertelenségét, akkor telefonáljon segítségért a HP támogatási szolgálatának.

Amikor a HP All-in-One újraindul, a számítógépen megjelenik **A frissítés befejeződött** képernyő, az eszköz pedig tesztoldalt nyomtat.

7. A készülék frissítése befejeződött. A HP All-in-One készen áll a használatra.

Eszközfrissítés (Macintosh)

Ha a HP terméktámogatás vagy egy hibaüzenet erre kéri, az eszközfrrissítési telepítőprogram használatával hajtva végre a HP All-in-One frissítését a következők szerint:

1. A HP All-in-One frissítésének a www.hp.com/support címről történő letöltéséhez használja a webböngészőt.
2. Kattintson duplán a letöltött fájlra. A számítógépen megnyílik a telepítőprogram.
3. Telepítse a HP All-in-One frissítését a képernyőn megjelenő utasítások alapján.
4. Az eljárás befejezésekképpen indítsa újra a HP All-in-One készüléket.

14 A HP által nyújtott támogatás

A Hewlett-Packard internetes és telefonos terméktámogatást biztosít a HP All-in-One készülékhez.

Ebből a fejezetből megtudhatja, hol talál támogatást az interneten, miként veheti fel a kapcsolatot a HP ügyféltámogatással, hol találja a sorozatszámot és a szolgáltatási azonosítót, hogyan telefonálhat Észak-Amerikában a garanciális időszak alatt, miként érhető el telefonon a HP Japán és koreai ügyfél-támogatási központja, hogyan telefonálhat a világ egyéb részein, milyen feltételek mellett telefonálhat Ausztráliában a garanciális időszak után, és hogy hogyan kell előkészíteni a HP All-in-One készüléket a szállításra.

Ha a termékhez kapott nyomtatott vagy az online dokumentációban sem találja meg a szükséges választ, vegye fel a kapcsolatot a következő oldalakon szereplő megfelelő HP terméktámogatási szolgáltatással. Bizonyos támogató szolgáltatások csak az Egyesült Államokban és Kanadában érhetőek el, míg mások világszerte számos országban/térségben. Ha országához/térségéhez nincs terméktámogatási telefonszám feltüntetve, kérjen segítséget a legközelebbi hivatalos HP viszonteladótól.

Terméktámogatási és más információk beszerzése az internetről

Ha rendelkezik internet-hozzáféréssel, segítséget kaphat a következő webhelyről is: www.hp.com/support. Ez a webhely műszaki támogatást, illesztőprogramokat, kellékanyagokat és rendelési tudnivalókat kínál.

Garanciális támogatás

Ha igénybe szeretné venni a HP javítási szolgáltatását, ekkor egy HP szervizhez vagy egy HP ügyféltámogatási központhoz kell fordulnia a hiba jellegének a megállapításához. Az ügyféltámogatási iroda felhívása előtt tanulmányozza át a következőt: [HP ügyféltámogatás](#).



Megjegyzés Ez az információ nem vonatkozik a Japánban előforduló esetekre. Tudnivalók a Japánban elérhető szervizlehetőségekről: [HP Quick Exchange Service \(Japan\)](#).

A garancia kibővítése

Az országtól/térségtől függően a HP – külön díj ellenében – garancia-bővítési lehetőséget ajánlhat fel, amely kibővíti és növeli a szabványos termékgaranciát. A lehetséges megoldások között szerepel a prioritásos telefonos támogatás, a termékvisszafizetési szolgáltatás vagy az egy munkanapon belüli csere. A garancia kezdő napja általában a vásárlás napja, és a termék megvásárlásától számított korlátozott időn belül meg kell vásárolni.

További tudnivalók:

- Az Egyesült Államokban a HP tanácsadó eléréséhez hívja 1-866-234-1377 számot.
- Ha az Egyesült Államokon kívül lakik, forduljon a helyi HP ügyféltámogatási irodához. Az Egyesült Államokon kívüli ügyfél-támogatási irodák telefonszámai: [Telefonálás a világ más országaiban/térségeiben](#).
- Keresse fel a HP weboldalát: www.hp.com/support
Kérés esetén válassza ki országát/térségét, majd keresse meg a garanciával kapcsolatos tudnivalókat.

A HP All-in-One visszaküldése javításra

Mielőtt visszaküldené a HP All-in-One készüléket javításra, fel kell hívnia a HP ügyféltámogatási irodáját. Az ügyfél-támogatási iroda felhívása előtt tanulmányozza át a következőt: HP ügyféltámogatás.



Megjegyzés Ez az információ nem vonatkozik a Japánban előforduló esetekre.

Tudnivalók a Japánban elérhető szervizlehetőségekről: [HP Quick Exchange Service \(Japan\)](#).

HP ügyféltámogatás

A HP All-in-One készülékhez más cégek szoftverprogramjai is mellékelve lehetnek. Ha ezen programok bármelyikének használata során problémát észlel, akkor a leghatékonyabb technikai támogatást az adott cég szakembereitől kaphatja.

Ha fel kell vennie a kapcsolatot a HP ügyféltámogatással, előbb hajtsa végre a következőket:

1. Ellenőrizze a következőket:
 - a. A HP All-in-One csatlakoztatva van és be van kapcsolva,
 - b. a nyomtatópatronok megfelelően vannak behelyezve,
 - c. Az ajánlott papír megfelelően van-e betöltve a papírtálcába.
2. A HP All-in-One készülék újraindítása:
 - a. A **Be** gombbal kapcsolja ki a HP All-in-One készüléket.
 - b. A HP All-in-One készülék hátoldalából húzza ki a tápkábelt.
 - c. Helyezze vissza a tápkábelt a HP All-in-One készülékbe.
 - d. A **Be** gombbal kapcsolja be a HP All-in-One készüléket.
3. További tudnivalók: www.hp.com/support.
Ez a webhely műszaki támogatást, illesztőprogramokat, pótalkatrészeket és rendelési tudnivalókat kínál.
4. Ha továbbra is problémát észlel, és szeretné felvenni a kapcsolatot a HP ügyféltámogatás képviselőjével, a következőkre lesz szükség:
 - a. A HP All-in-One pontos nevére, ahogyan az a kezelőpanelen megjelenik.
 - b. Nyomtasson ki egy önteszt-jelentést. Önteszt-jelentés nyomtatásáról szóló tájékoztatást itt talál: [Önteszt-jelentés nyomtatása](#).
 - c. Mintanyomatként készítsen egy színes másolatot.
 - d. Készüljön fel arra, hogy részletesen el kell mondania a problémát.
 - e. Készítse elő a sorozatszámot és a szolgáltatási azonosítót. A sorozatszám és a szolgáltatási azonosító elérésével kapcsolatban további tudnivalókat a következő részben talál: [A sorozatszám és a szolgáltatási azonosító elérése](#).
5. Hívja fel a HP ügyféltámogatást. A telefonálás során legyen a HP All-in-One készülék közelében.

A sorozatszám és a szolgáltatási azonosító elérése

A HP All-in-One **Információs menüje** segítségével fontos információkhoz férhet hozzá.



Megjegyzés Ha a HP All-in-One nem kapcsolható be, a sorozatszámot a hátsó tisztítójárat ajtaja fölött található címkéről olvashatja le. A sorozatszám a címke bal felső sarkában olvasható 10 jegyű kód.

A sorozatszám és a szolgáltatási azonosító elérése

1. Nyomja le és tartsa úgy az **OK** gombot. Tartsa lenyomva az **OK** gombot, s nyomja meg a **Másolás menü** gombot.
Ezzel megjeleníti az **Információs menüt**.
2. Nyomja meg annyiszor a ► gombot, amíg meg nem jelenik a **Modellszám**, majd nyomja meg az **OK** gombot.
Ennek hatására megjelenik a szervizazonosító. Írja le a teljes szervizazonosítót.
3. Nyomja meg a **Visszavonás**, majd a ► gombot, amíg meg nem jelenik a **Sorozatszám**.
4. Nyomja meg az **OK** gombot.
Ez megjeleníti a sorozatszámot. Jegyezze föl a teljes sorozatszámot.
5. A **Visszavonás** gombbal lépjen ki az **Információs menüből**.

Telefonálás Észak-Amerikában a garanciális időszak alatt

Hívja az **1-800-474-6836 (1-800-HP invent)** számot. A telefonos támogatás angol és spanyol nyelven áll rendelkezésre a hét minden napján éjjel-nappal (a napok és az időpontok előzetes értesítés nélkül megváltozhatnak). A szolgáltatás a garanciális időszakban ingyenes. A garanciális időszakon túl a szolgáltatás igénybevételéért díjat számíthatnak fel.

Telefonálás a világ más országaiban/térségeiben

Az alábbi telefonszámok az útmutató készítésének idején érvényesek voltak. Az aktuális nemzetközi HP támogatási számok listáját ezen a webhelyen, saját országa/térsége vagy nyelve kiválasztását követően tekintheti meg: www.hp.com/support

A HP támogatási központot a következő országokban/térségekben hívhatja. Ha saját országa/térsége nincs feltüntetve, vegye fel a kapcsolatot a helyi kereskedővel vagy a legközelebbi HP értékesítési és támogató irodával, és érdeklődjön a szolgáltatás elérésének módjairól.

A támogató szolgáltatás ingyenes a garanciális időszakban; azonban a szokásos távolsági telefondíjak felszámításra kerülnek. Bizonyos esetekben egy egységes, alkalmi díj is felszámításra kerül.



Megjegyzés Az itt felsorolt hívásonként és időre számolt díjak csak megközelítőlegesek.

Az európai telefonos támogatás részletei és feltételei a következő webhelyen kereshetők ki országonkénti/térségenkénti bontásban: www.hp.com/support.

Emellett felhívhatja viszonteladóját vagy a HP képviselőt is a kézikönyvben található telefonszámon.

Mivel telefonos támogató szolgáltatásunkat folyamatosan javítjuk, ezért javasoljuk, hogy rendszeresen tájékozódjon webhelyünkön a szolgáltatásokkal kapcsolatos újdonságokról.

Ország/térség	HP technikai támogatás	Ország/térség	HP technikai támogatás
Algéria ¹	+213 61 56 45 43	Katar	+971 4 366 2020
Angol, nemzetközi	+44 (0) 207 512 5202	Kína	021-38814518, 8008103888
Argentína	(54)11-4778-8380, 0-810-555-5520	Kolumbia	01-800-51-474-6836 (01-800-51-HP invent)
Ausztrália a garanciális időszak alatt	1300 721 147	Korea	+82 1588 3003

14. melléklet

(folytatás)

Ország/térség	HP technikai támogatás	Ország/térség	HP technikai támogatás
Ausztrália garanciaidőn túl (hívásonkénti díj)	1902 910 910	Közel-Kelet (nemzetközi)	+971 4 366 2020
Ausztria	+43 1 86332 1000	Kuvait	+971 4 366 2020
Bahrein	800 171	Lengyelország	+48 22 5666 000
Banglades	faxszám: +65-6275-6707	Libanon	+971 4 366 2020
Belgium (flamand nyelven)	+32 070 300 005	Luxemburg (francia nyelven)	900 40 006
Belgium (francia nyelven)	+32 070 300 004	Luxemburg (német nyelven)	900 40 007
Bolívia	800-100247	Magyarország	+36 1 382 1111
Brazília (Demais Localidades)	0800 157751	Malajzia	1-800-805405
Brazília (Grande São Paulo)	(11) 3747 7799	Marokkó ¹	+212 22 404747
Brunei	faxszám: +65-6275-6707	Mexikó	01-800-472-6684
Chile	800-360-999	Mexikó (Mexikóváros)	(55) 5258-9922
Costa Rica	0-800-011-4114, 1-800-711-2884	Németország (0,12 euró/perc)	+49 (0) 180 5652 180
Cseh Köztársaság	+420 261307310	Nigéria	+234 1 3204 999
Dánia	+45 70 202 845	Norvégia ²	+47 815 62 070
Dél-Afrika (DAK)	086 0001030	Nyugat-Afrika	+351 213 17 63 80
Dél-Afrika, a Köztársaságon kívül	+27 11 2589301	Olaszország	+39 848 800 871
Dominikai Köztársaság	1-800-711-2884	Omán	+971 4 366 2020
Ecuador (Andinatel)	999119+1-800-7112884	Orosz föderáció, Moszkva	+7 095 7973520
Ecuador (Pacifitel)	1-800-225528 +1-800-7112884	Orosz Föderáció, Szentpétervár	+7 812 3467997
Egyesült Államok	1-800-474-6836 (1-800-HP invent)	Pakisztán	faxszám: +65-6275-6707
Egyesült Arab Emirátusok	+971 4 366 2020	Palesztina	+971 4 366 2020
Egyesült Királyság	+44 (0) 870 010 4320	Panama	001-800-711-2884
Egyiptom	+20 2 532 5222	Peru	0-800-10111

(folytatás)

Ország/térség	HP technikai támogatás	Ország/térség	HP technikai támogatás
Finnország	+358 (0) 203 66 767	Portugália	+351 808 201 492
Franciaország (0,34 euró/perc)	+33 (0)892 69 60 22	Puerto Rico	1-877-232-0589
Fülöp-szigetek	632-867-3551	Románia	+40 (21) 315 4442
Görögország (Ciprustól Athénig ingyenes)	800 9 2649	Spanyolország	+34 902 010 059
Görögország, nemzetközi	+30 210 6073603	Srí Lanka	faxszám: +65-6275-6707
Görögország, országon/térségen belül	801 11 22 55 47	Svájc ³	+41 0848 672 672
Guatemala	1800-999-5105	Svédország	+46 (0)77 120 4765
Hollandia (0,10 euró/perc)	0900 2020 165	Szaúd-Arábia	800 897 1444
Hongkong (k. k. t.)	+(852) 2802 4098	Szingapúr	65 - 62725300
India	91-80-8526900	Szíria	+971 4 366 2020
India (ingyenes)	1600-4477 37	Szlovákia	+421 2 50222444
Indonézia	62-21-350-3408	Tajvan	+886 (2) 8722-8000, 0800 010 055
Írország	+353 1890 923 902	Thaiföld	0-2353-9000
Izrael	+972 (0) 9 830 4848	Törökország	+90 216 579 71 71
Jamaica	1-800-711-2884	Trinidad és Tobago	1-800-711-2884
Japán	+81-3-3335-9800	Tunézia ¹	+216 71 89 12 22
Jemen	+971 4 366 2020	Új-Zéland	0800 441 147
Jordánia	+971 4 366 2020	Ukrajna, Kijev	+7 (380 44) 4903520
Kambodzsa	faxszám: +65-6275-6707	Venezuela	0-800-474-6836 (0-800-HP invent)
Kanada garanciaidőn túl (hívásonkénti díj)	1-877-621-4722	Venezuela (Caracas)	(502) 207-8488
Kanada, garanciaidő alatt	(905) 206 4663	Vietnam	84-8-823-4530

14. melléklet

(folytatás)

Ország/térség	HP technikai támogatás	Ország/térség	HP technikai támogatás
Karib-térség és Közép-Amerika	1-800-711-2884		

- 1 Ez a hívásközpont a következő országok/térségek francia nyelvű ügyfelei számára áll rendelkezésre: Marokkó, Tunézia és Algéria.
- 2 Hívásonkénti kapcsolási díj: 0,55 norvég korona (0,08 euró). percenkénti díj az ügyfél számára: 0,39 norvég korona (0,05 euró).
- 3 Ez a telefonos ügyfélszolgálat a németül, franciául és olaszul beszélő svájci ügyfelek hívásait fogadja. (0,08 svájci frank/perc csúcsidőben, 0,04 svájci frank/perc csúcsidőn kívül).

Call in Australia under warranty and post-warranty

If your product is under warranty, call 1300 721 147.

If your product is not under warranty, call 1902 910 910. A per-incident, out-of-warranty support fee will be charged to your phone bill.

Call HP Korea customer support

HP 한국 고객 지원 문의

*고객 지원 센터 대표 전화
1588-3003

*제품가격 및 구입처 정보 문의 전화
080-703-0700

*전화 상담 가능 시간:
평 일 09:00~18:00
토요일 09:00~13:00
(일요일, 공휴일 제외)

Call HP Japan support

カスタマー・ケア・センター

TEL : 0570-000-511 (ナビダイヤル)

03-3335-9800 (ナビダイヤルをご利用いただけない場合)

FAX : 03-3335-8338

月～金 9:00～17:00

土・日 10:00～17:00 (祝祭日、1/1～3を除く)

FAXによるお問い合わせは、ご質問内容とともに、ご連絡先、
弊社製品名、接続コンピュータ名をご記入ください。

HP Quick Exchange Service (Japan)

製品に問題がある場合は以下に記載されている電話番号に連絡してください。製品が故障している、または欠陥があると判断された場合、**HP Quick Exchange Service**がこの製品を正常品と交換し、故障した製品を回収します。保証期間中は、修理代と送料は無料です。また、お住まいの地域にも依りますが、プリンタを次の日までに交換することも可能です。

電話番号：0570-000511（自動応答）

:03-3335-9800（自動応答システムが使用できない場合）

サポート時間：平日の午前 9:00 から午後 5:00 まで

土日の午前 10:00 から午後 5:00 まで。

祝祭日および1月1日から3日は除きます。

サービスの条件

- サポートの提供は、カスタマケアセンターを通してのみ行われます。
- カスタマケアセンターがプリンタの不具合と判断した場合に、サービスを受けることができます。
ご注意：ユーザの扱いが不適切であったために故障した場合は、保証期間中であっても修理は有料となります。詳細については保証書を参照してください。

その他の制限

- 運送の時間はお住まいの地域によって異なります。詳しくは、カスタマケアターに連絡してください。
- 出荷配送は、当社指定の配送業者が行います。
- 配送は交通事情などの諸事情によって、遅れる場合があります。
- このサービスは、将来予告なしに変更することがあります。

A HP All-in-One készülék előkészítése szállításhoz

Ha a HP ügyféltámogatással történő kapcsolatfelvétel vagy a vásárlás helyére való visszatérés után arra kéri, hogy küldje be a HP All-in-One készüléket javításra, akkor a HP készülék további meghibásodásának elkerülése érdekében kövesse az alábbi lépéseket.



Megjegyzés Ez az információ nem vonatkozik a japánban élő ügyfelekre. Tudnivalók a Japánban elérhető szervizlehetőségekről: [HP Quick Exchange Service \(Japan\)](#).

1. Kapcsolja be a HP All-in-One készüléket. Ha HP All-in-One készülékét nem sikerül bekapcsolni, ugorja át ezt a lépést, s térjen át a 2. lépésre.
2. Nyissa fel a patrontartó ajtaját.
3. Várja meg, amíg a nyomtatópatron nyugalmi helyzetbe kerül, majd vegye ki a patronokat nyílásukból. Tudnivalók a nyomtatópatronok eltávolításáról: [Nyomtatópatronok cseréje](#).



Megjegyzés Ha a HP All-in-One nem kapcsolódik be, húzza ki a tápkábelt, és ekkor a patronok eltávolításához kézzel ki tudja húzni a jobb szélre a nyomtatópatron-tartót. Ha elkészült, kézzel tolja nyugalmi helyzetébe (a bal oldalra) a nyomtatópatron-tartót, majd folytassa a 8. lépéssel.

4. Csupkja be a patrontartó ajtaját, és várjon néhány percig, amíg a patrontartó visszatér nyugalmi helyzetébe (a bal oldalra).



Megjegyzés A HP All-in-One készüléket csak akkor kapcsolja be, amikor a lapolvasó már visszatért nyugalmi pozíciójába.

5. Nyomja meg a **Be** gombot a HP All-in-One kikapcsolásához, és húzza ki a tápkábelt.

6. Tegye a nyomtatópatronokat légmentesen záródó nyomtatópatron-védőbe, hogy ne száradjanak ki, majd helyezze őket biztonságba. A patronokat ne küldje el a HP All-in-One készülékkel együtt, kivéve, ha a HP ügyfél-támogatási képviselője erre kifejezetten megkéri.
7. Húzza le a tápkábelt a HP All-in-One készülékről.



Megjegyzés Ne küldje vissza a tápkábelt és a tápegységet a HP All-in-One készülékkel együtt. A csere HP All-in-One készüléket ezek nélkül szállítjuk. Tárolja a tápkábelt és a tápegységet biztonságos helyen, amíg a csere HP All-in-One készülék megérkezik.

8. Az alábbiak szerint távolítsa el a kezelőpanel fedőlapját.
 - a. A kezelőpanel kijelzője legyen egy vonalban a HP All-in-One készülékkel.
 - b. Emelje fel a fedelet.
 - c. Helyezze hüvelykujját a kezelőpanel fedőlapjának bal oldali hornyához. Az ábrán látható módon óvatosan emelje fel a fedőlapot.

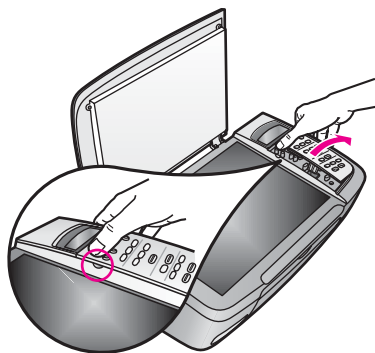

9. Őrizze meg a kezelőpanel fedőlapját. A kezelőpanel fedőlapját ne küldje vissza a HP All-in-One készülékkel.



Megjegyzés Nem biztos, hogy a HP All-in-One cserekészülék kezelőpaneljén lesz fedőlap. Tegye biztonságos helyre a kezelőpanel fedőlapját, és ha a HP All-in-One készülék megérkezik, helyezze rá vissza. A kezelőpanel funkciói csak akkor működnek, ha a HP All-in-One cserekészülékre felhelyezi a kezelőpanel fedőlapját.



Tipp A kezelőpanel fedőlapjának rögzítésére vonatkozó tájékoztatást a HP All-in-One készülékhez kapott Üzembe helyezési útmutatóban talál.

10. Ha lehetséges, a szállítandó HP All-in-One készüléket eredeti csomagolásába vagy a cserekészülék csomagolásába helyezze be.

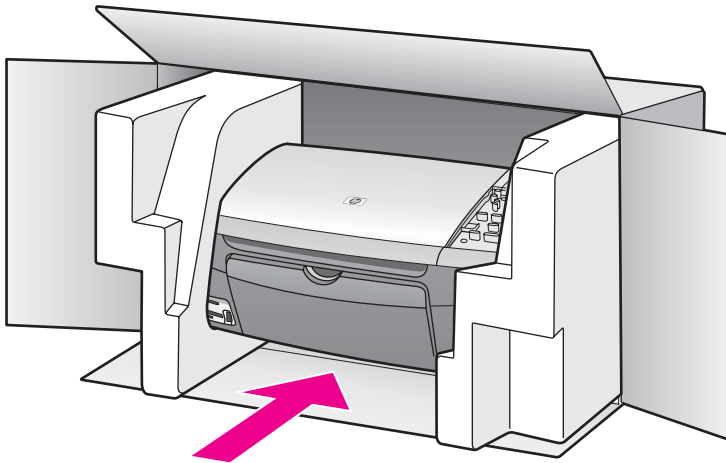

Ha már nincs meg az eredeti csomagolóanyag, használjon más megfelelő anyagokat. A szállítás közben a nem megfelelő csomagolás és/vagy a nem megfelelő szállítás miatt bekövetkező károkra a garancia nem vonatkozik.

11. Helyezze a szállítási címkét a doboz külső részére.
12. A dobozba tegye bele a következőket:
 - A probléma teljes leírását a javítást végző személy számára (például a nyomtatási minőség hibáját szemléltető oldalakat).
 - A vásárlási nyugtát vagy a vásárlást igazoló más bizonylatot, amelyről megállapítható a garancia időszaka.
 - Nevét, címét és telefonszámát, ahol napközben elérhető.

15 Hewlett-Packard KORLÁTOZOTT GARANCIANYILATKOZAT

A korlátozott garancia időtartama

HP termék	A korlátozott garancia időtartama
Szoftverek	90 nap
Nyomtató	1 év
Nyomtatópatronok	A HP tinta kifogyásáig vagy a patronra nyomtatott „end of warranty” (garancia vége) dátumig (attól függően, melyik következik be előbb). Ez a garancia nem vonatkozik újratöltött, utángyártott, felújított, nem megfelelően használt vagy javított HP tintatermékekre.
Tartozékok	90 nap

A korlátozott garancia terjedelme

A Hewlett-Packard (HP) a végfelhasználó számára garanciát vállal arra, hogy a fent megnevezett HP-termékek anyag- és gyártási hibáktól mentesek a fent megadott időtartamig, mely időtartam a végfelhasználónak való eladás napjától indul.

Szoftvertermékek esetén a HP korlátozott garanciája csak a programozott utasítások végrehajtására vonatkozik. A HP nem garantálja, hogy bármely termék működése megszakításoktól, illetve hibáktól mentes lesz.

A HP korlátozott garanciája csak a rendeltetésszerű használat során bekövetkezett meghibásodásokra vonatkozik. A garancia egyéb esetben, illetve az alábbiakban felsorolt okokra visszavezethető meghibásodás esetén nem érvényes: a. nem megfelelő karbantartás vagy módosítás; b. nem a HP által szállított vagy támogatott szoftver, média, alkatrész vagy kellék használata; c. a termék specifikációit meghaladó üzemeltetés; d. illetéktelen módosítás vagy nem rendeltetésszerű használat.

HP nyomtatótermékek esetén a nem HP gyártmányú nyomtatópatron vagy újratöltött nyomtatópatron használata nem befolyásolja sem a felhasználóval szemben vállalt garanciát, sem a felhasználóval kötött HP szervizszerződést. Ha azonban a nyomtató meghibásodása a nem HP gyártmányú nyomtatópatron vagy újratöltött nyomtatópatron használatának tulajdonítható, a HP felszámítja a szokásos munka- és anyagdíjat a termék ilyen jellegű meghibásodásának javításakor.

Ha a HP az érvényes garanciális időszak alatt bármely, a HP garanciája alatt álló termék meghibásodásáról értesítést kap, akkor szabadon választhat, hogy a hibásnak bizonyult terméket megjavítja vagy kicseréli.

Ha a HP nem tudja megjavítani vagy kicserélni a garantált, de hibásnak bizonyult terméket, akkor a hiba bejelentésétől számított méltányos időn belül visszatéríti a termék vételárát a vásárlónak.

A HP csak akkor köteles a hibás termék javítására vagy cseréjére, ha az ügyfél a hibás terméket a HP-hez visszajuttatja.

A csereáru lehet új vagy újszerű állapotban lévő termék, feltéve, hogy teljesítménye a kicserélt termékével azonos vagy annál jobb.

A HP-termékek tartalmazhatnak az újjal azonos teljesítményű felújított alkatrészeket, komponenseket vagy anyagokat.

A HP korlátozott garancianyilatkozata minden olyan országban/térségben érvényes, ahol az adott terméket a HP forgalmazza. Azon országokban, ahol az adott terméket a HP vagy annak hivatalos importőre forgalmazza, minden hivatalos HP szervizben további garanciális javítási (például helyszíni javítási) szerződés köthető.

Garanciakorlátozás

AMENNYIBEN A HELYI TÖRVÉNYEK MÁSKÉNT NEM RENDELKEZNEK, A FENTI GARANCIÁN KÍVÜL A HP ÉS HARMADIK FÉL SZÁLLÍTÓI ELZÁRKÓZNAK MINDEN EGYÉB, KIFEJEZETT VAGY BELEÉRTETT GARANCIÁTÓL, ÉS ELZÁRKÓZNAK AZ ELADHATÓSÁGRA, KIELÉGÍTŐ MINŐSÉGRE ÉS ADOTT CÉLRA VALÓ ALKALMASSÁGRA VONATKOZÓ BELEÉRTETT GARANCIÁTÓL.

Felelősségkorlátozás

Amennyiben a helyi törvények másként nem rendelkeznek, a jelen garancianyilatkozatban kifejezett jogorvoslatok az ügyfél egyedüli és kizárólagos jogorvoslatai.

AMENNYIBEN A HELYI TÖRVÉNYEK MÁSKÉNT NEM RENDELKEZNEK, A FENTI GARANCIANYILATKOZATBAN KIFEJEZETT KÖTELEZETTSÉGEKEN KÍVÜL A HP ÉS A HP SZÁLLÍTÓI NEM VÁLLALNAK SEMMILYEN FELELŐSSÉGET KÖZVETLEN, KÖZVETETT, KÜLÖNLEGES, VÉLETLENSZERŰ VAGY KÖVETKEZMÉNYES KÁROKÉRT, AKÁR SZERZŐDÉS, MAGÁNVÉTEK VAGY BÁRMI MÁS A HIVATKOZÁS JOGALAPJA, MÉG AKKOR SEM, HA ILYEN KÁROK LEHETŐSÉGÉRE A FIGYELMEZTETÉS MEGTÖRTÉNT.

Helyi törvények

A jelen garancianyilatkozat a vásárlónak meghatározott jogokat biztosít. Emellett a vásárló egyéb jogokkal is rendelkezhet, attól függően, hogy az Egyesült Államok melyik államában, Kanada melyik tartományában, illetve a világ mely országában él.

Amennyiben a jelen garancianyilatkozat ütközne a helyi törvényekkel, akkor a jelen nyilatkozatot olyan módon kell módosítani, hogy az megfeleljen a helyi törvényeknek is. A helyi törvények miatt előfordulhat, hogy a jelen garancianyilatkozat egyes lemondó és korlátozó pontjai nem vonatkoznak a vásárlóra. Például az Egyesült Államok egyes államaira, valamint más országokra (például Kanada tartományaira) a következők vonatkozhatnak:

kizárhatók a jelen garancianyilatkozat azon lemondó és korlátozó pontjai, amelyek korlátozzák a vásárló törvényes jogait (például az Egyesült Királyságban);

Más módon korlátozzák a gyártó lehetőségeit az ilyen lemondó és korlátozó pontok betartására; vagy

A vásárlónak további garanciális jogokat biztosítanak, meghatározzák a beleértett garancia időtartamát oly módon, hogy azt a gyártó nem tudja visszautasítani, vagy nem engedélyezi a korlátozásokat a beleértett garanciák időtartamára.

A JELEN GARANCIANYILATKOZAT FELTÉTELEI NEM ZÁRJÁK KI, NEM KORLÁTOZZÁK ÉS NEM MÓDOSÍTJÁK AZ EZEKBE AZ ORSZÁGOKBAN HP TERMÉKEKET VÁSÁRLÓ VÁSÁRLÓK TÖRVÉNYES JOGAIT, AMENNYIBEN A TÖRVÉNYEK MÁSKÉNT NEM RENDELKEZNEK.

Korlátozott garancia az EU országaiban/térségeiben

Az alábbi lista az Ön országában a HP korlátozott garanciáját (gyártói garanciáját) biztosító HP szervezetek nevét és címét tartalmazza.

A gyártó garanciája mellett a vásárlót törvényben biztosított jogok illetik meg az eladóval szemben az adásvételi szerződés alapján, amelyeket ez a gyártói garancia nem korlátoz.

<p>Belgium/Luxemburg</p> <p>Hewlett-Packard Belgium BVBA/ SPRL</p> <p>Luchtschipstraat 1</p> <p>Rue de l'aeronef</p> <p>B-1140 Bruxelles</p>	<p>Írország</p> <p>Hewlett-Packard Ireland Ltd.</p> <p>30 Herbert Street</p> <p>IRL-Dublin 2</p>	<p>Dánia</p> <p>Hewlett-Packard A/S</p> <p>Kongevejen 25</p> <p>DK-3460 Birkerød</p>
<p>Hollandia</p> <p>Hewlett-Packard Nederland BV</p> <p>Startbaan 16</p> <p>1187 XR Amstelveen NL</p>	<p>Franciaország</p> <p>Hewlett-Packard France</p> <p>1 Avenue du Canada</p> <p>Zone d'Activite de Courtaboeuf</p> <p>F-91947 Les Ulis Cedex</p>	<p>Portugália</p> <p>Hewlett-Packard Portugal - Sistemas de</p> <p>Informática e de Medida S.A.</p> <p>Edifício D. Sancho I</p> <p>Quinta da Fonte</p> <p>Porto Salvo</p> <p>2780-730 Paco de Arcos</p> <p>P-Oeiras</p>
<p>Németország</p> <p>Hewlett-Packard GmbH</p> <p>Herrenberger Straße 110-140</p> <p>D-71034 Böblingen</p>	<p>Österreich</p> <p>Hewlett-Packard Ges.m.b.H.</p> <p>Liebgasse 1</p> <p>A-1222 Wien</p>	<p>España</p> <p>Hewlett-Packard Española S.L.</p> <p>C/ Vicente Aleixandre 1</p> <p>Parque Empresarial Madrid - Las Rozas</p> <p>28230 Las Rozas</p> <p>E-Madrid</p>
<p>Finnország</p> <p>Hewlett-Packard Oy</p> <p>Piispankalliontie 17</p> <p>FIN-02200 Espoo</p>	<p>Görögország</p> <p>Hewlett-Packard Hellas E.Π.Ε.</p> <p>Voriou Epirou 76</p> <p>151 25 Maroussi</p> <p>Athens</p>	<p>Svédország</p> <p>Hewlett-Packard Sverige AB</p> <p>Skalholtsgatan 9</p> <p>S-164 97 Kista</p>
<p>Olaszország</p> <p>Hewlett-Packard Italiana S.p.A</p> <p>Via G. Di Vittorio 9</p> <p>20063 Cernusco sul Naviglio</p> <p>I-Milano</p>	<p>Egyesült Királyság</p> <p>Hewlett-Packard Ltd</p> <p>Cain Road</p> <p>Bracknell</p> <p>GB-Berks RG12 1HN</p>	<p>Polska</p> <p>Hewlett-Packard Polska Sp. z o.o.</p> <p>ul. Szturmowa 2A</p> <p>02–678 Warszawa</p> <p>Wpisana do rejestru przedsiębiorców w Sądzie Rejonowym dla m.st. Warszawy, XX Wydział Gospodarczy pod numerem KRS 0000016370</p>
<p>Magyarország</p> <p>Hewlett-Packard Magyarország Kft.</p>	<p>Lietuva</p> <p>UAB "Hewlett-Packard"</p> <p>Šeimyniškių g. 21B</p> <p>09200 Vilnius</p>	<p>Latvia</p> <p>Hewlett-Packard SIA</p> <p>Palasta iela 7</p> <p>Rīga, LV-1050</p>

15. melléklet

(folytatás)

1117 Budapest Neumann J. u. 1.		
Slovenská republika Hewlett-Packard Slovakia, s.r.o. Miletičova 23 826 00 Bratislava	Česka republika HEWLETT-PACKARD s.r.o. Vyskočilova 1/1410 140 21 Praha 4	Estonia HP Oy Eesti Filiaal Estonia pst. 1 EE-10143 Tallinn tel +372 6 813 820 fax +372 6 813 822
Slovenia Hewlett-Packard d.o.o. Tivolska cesta 48 1000 Ljubiana	Cyprus/Kibris Hewlett-Packard Hellas E.Π.Ε. Voriou Epirou 76 151 25 Maroussi Athens, Greece	Malta Hewlett-Packard Europe B.V. Amsterdam, Meyrin Branch 150, Route de Nant d'Avril 1217 Meyrin, Geneva Switzerland

16 Műszaki adatok

A fejezet a HP All-in-One műszaki adatait, valamint a hatósági nyilatkozatokat tartalmazza.

Ez a fejezet a következő információkat tartalmazza:

- Windows és Macintosh rendszerkövetelmények
- Papír-, nyomtatási, másolási, memóriakártya- és beolvasási adatok
- Méret-, energiafelvételi és környezetvédelmi adatok
- Hatósági nyilatkozatok
- Megfelelőségi nyilatkozat

Rendszerkövetelmények

A szoftver rendszerkövetelményeit a Readme (Olvass el!) fájl ismerteti. Tudnivalók az Olvass el! fájl megtekintéséről: [A Readme \(Olvass el!\) fájl megjelenítése](#).

Papírral kapcsolatos adatok

Ez a rész a papírtálcák kapacitásáról, a papírméretekről és a nyomtatási margókról nyújt felvilágosítást.

A papírtálcák kapacitása

Típus	Papír súlya	Adagolóálta*	Kimeneti tálca**
Normál papír	60–90 g/m ²	100 (75 g/m ² súlyú papír)	50 (75 g/m ² súlyú papír)
Legal méretű papír	75–90 g/m ²	100 (75 g/m ² súlyú papír)	50 (75 g/m ² súlyú papír)
Kártyák	200 g/m ² index max.	20	10
Borítékok	75–90 g/m ²	10	10
Írásvetítő-fólia	–	30	15 vagy kevesebb
Címkék	–	20	10
102 x 152 mm-es fotópapír	236 g/m ²	30	15
216 x 279 mm-es fotópapír	–	20	10

* Maximális befogadóképesség.

** A kimeneti tálca befogadóképességét befolyásolja a papír típusa és a felhasznált tinta mennyisége. A HP javasolja a kimeneti tálca rendszeres ürítését.

Papírméretek

Típus	Méret
Papír	Letter: 216 x 279 mm A4: 210 x 297 mm

16. melléklet
(folytatás)

Típus	Méret
	A5: 148 x 210 mm Executive: 184 x 267 mm Legal: 216 x 356 mm B5: 176 x 250 mm
Borítékok	U.S. #10: 105 x 241 mm U.S. #9: 99 x 226 mm A2: 111 x 146 mm DL: 110 x 220 mm C6: 114 x 162 mm
Írásvetítő-fólia	Letter: 216 x 279 mm A4: 210 x 297 mm
Fotópapír	102 x 152 mm 127 x 178 mm Letter: 216 x 280 mm A4: 210 x 297 mm 102 x 305 mm panoráma 127 x 305 mm panoráma
Kártyák	76 x 127 mm Indexkártya: 101 x 152 mm 127 x 178 mm A6: 105 x 149 mm Hagaki kártya: 100 x 148 mm
Címkék	Letter: 216 x 279 mm A4: 210 x 297 mm
Egyéni	76 x 127 mm – 216 x 356 mm

Nyomatási margó specifikációk

	Felső (a papír belépő széle)	Alul (hátsó él)*
Papír vagy írásvetítő-fólia		
U.S. (Letter, Legal, Executive)	1,8 mm	6,7 mm
ISO (A4, A5) és JIS (B5)	1,8 mm	6,7 mm
Borítékok		
	3,2 mm	6,7 mm
Kártyák		
	1,8 mm	6,7 mm

* Ez a margó nem kompatibilis a HP All-in-One készülékkel; a teljes írási terület azonban igen. Az írási terület a középponttól 5,4 mm-es (0,21 hüvelykes) eltérést mutat, amely aszimmetrikus felső és alsó margót okoz.

Nyomatási adatok

- 1200 x 1200 dpi (fekete-fehérben)
- 1200 x 1200 dpi színes, HP PhotoREt III technológiával
- Módszer: tintasugaras hőnyomatás (drop-on-demand thermal inkjet)
- Nyelv: HP PCL Level 3, PCL3 GUI vagy PCL 10
- A nyomtatási sebesség a dokumentum összetettségétől függ
- Havi terhelhetőség: 500 nyomtatott oldal (átlagosan), 5000 nyomtatott oldal (maximum)
- Panorámaméretű nyomtatás

Üzem mód		Felbontás (dpi)	Sebesség** (lap/perc)
Kiváló	Fekete	1200 x 1200	2
	Színes	1200 x 1200 – 4800 dpi optimalizálva*	0,5
Normál	Fekete	600 x 600	7
	Színes	600 x 600	4
Gyors	Fekete	300 x 300	23
	Színes	300 x 300	18

* Akár 4800 x 1200 optimalizált dpi felbontású színes nyomtatás premium fotópapírokon és 1200 x 1200 bemeneti dpi.

** Maximális érték, modelltől és papírtípustól függően változik.

Másolási adatok

- Digitális képfeldolgozás
- Max. 99 másolat egy eredetiről (a készülék típusától függően változik)
- Digitális nagyítás 25 és 400% között (a készülék típusától függően változik)
- Oldalhoz igazítás, Poszter, Többet egy oldalra

- Legfeljebb 23 fekete-fehér másolat/perc; 18 színes másolat/perc (a készülék típusától függően változik)
- A másolási sebesség a dokumentum összetettségétől függ.

Üzem mód		Sebesség (lap/perc)	Nyomatási felbontás (dpi)	Beolvasási felbontás (dpi)*
Kiváló	Fekete	legfeljebb 0,8	1200 x 1200	1200 x 2400
	Színes	legfeljebb 0,8	1200 x 1200**	1200 x 2400
Normál	Fekete	legfeljebb 7	600 x 600	1200 x 2400
	Színes	legfeljebb 4	600 x 600	1200 x 2400
Gyors	Fekete	legfeljebb 23	300 x 300	600 x 1200
	Színes	legfeljebb 18	300 x 300	600 x 1200

* Maximális érték 400 %-os nagyításnál.

** Akár 4800 x 1200 optimalizált dpi felbontású színes nyomtatás premium fotópapírokon és 1200 x 1200 bemeneti dpi mellett.

Memóriakártyák adatai

- Fájlok javasolt maximális száma a memóriakártyán: 1000
- Javasolt maximális fájl méret: legfeljebb 12 megaképpont, legfeljebb 8 MB
- Memóriakártya javasolt maximális mérete: 1 GB (csak félvezetős)



Megjegyzés Bármelyik javasolt maximális méret elérésekor a HP All-in-One működése a vártnál lassabbá válhat.

A memóriakártyák használható típusai

- CompactFlash
- SmartMedia
- Memory Stick
- Memory Stick Duo
- Memory Stick Pro
- Magic Gate Memory Stick
- Secure Digital
- MultiMediaCard (MMC)
- xD-Picture Card

Lapolvasási adatok

- Képszerkesztőt tartalmaz
- A beépített OCR-szoftver a beolvasott szöveget automatikusan szerkeszthető szöveggé alakítja
- A beolvasási sebesség a dokumentum összetettségétől függ
- Twain-kompatibilis illesztőfelület
- Felbontás: max. 1200 x 4800 dpi optikai; legfeljebb 19 200 dpi javított (szoftveres)
- Színek: 48 bites színes, 8 bites szürkeárnyalatos (256 szürkeárnyalat)
- Maximális beolvasható méret az üvegről: 216 x 297 mm

Fizikai adatok

- Magasság: 171 mm (lehajtott kezelőpanel-kijelzővel)
- Szélesség: 438 mm
- Mélység: 283 mm
- Tömeg: 5,5 kg

Tápellátási adatok

- Teljesítményfelvétel: max. 40 W
- Bemenő feszültség: 90-240 V-os váltóáram, ~ 1 A, 47–63 Hz, földelt
- Kimenő feszültség: DC 32 V egyenáram===940 mA, 16 Vdc===625 mA

Környezeti adatok

- Működési hőmérséklet ajánlott tartománya: 15–32°C
- Működési hőmérséklet megengedett tartománya: 15–35° C (59°–95° F)
- Páratartalom: 15–85% relatív páratartalom, nem kondenzáló
- Tárolási hőmérséklettartomány: -40°–60° C (-40°–140° F)



Megjegyzés Erős elektromágneses mezők jelenlétében a HP All-in-One készülékkel kapott eredmény valamelyest torzulhat.

A HP azt javasolja, hogy a lehetséges elektromágneses zajártalom elkerülése érdekében az USB-kábel ne legyen hosszabb 3 méternél (10 lábnál).

Egyéb adatok

Memória: 8 MB ROM, 32 MB DRAM

Ha rendelkezik internet-hozzáféréssel, akkor az akusztikára vonatkozóan információkat kaphat a HP webhelyén: Látogasson el a következő címre: www.hp.com/support.

Környezetvédelmi program

Ez a rész a környezetvédelemről, az ózonkibocsátásról, az energiafogyasztásról, a papírfelhasználásról, a műanyag alkatrészekről, az anyagbiztonsági adatlapokról és az újrahasznosítási programokról nyújt tájékoztatást.

A környezet védelme

A Hewlett-Packard célja, hogy termékei ne csak kiváló minőségűek, de környezetbarátok is legyenek. Ez a termék úgy készült, hogy a lehető legkisebb káros hatással legyen a környezetre.

További információ a HP Commitment to the Environment (környezetvédelmi) webhelyén található:

www.hp.com/hpinfo/globalcitizenship/environment/index.html

Ózonkibocsátás

A termék nem termel észlelhető mennyiségű ózont (O3).

Energy consumption

Energy usage drops significantly while in ENERGY STAR® mode, which saves natural resources, and saves money without affecting the high performance of this product. This product

qualifies for ENERGY STAR, which is a voluntary program established to encourage the development of energy-efficient office products.



ENERGY STAR is a U.S. registered service mark of the U.S. EPA. As an ENERGY STAR partner, HP has determined that this product meets ENERGY STAR guidelines for energy efficiency.

For more information on ENERGY STAR guidelines, go to the following website:

www.energystar.gov

Papírfelhasználás

A termék alkalmas újrafelhasználható papír használatára a DIN 19309 szabvány szerint.

Műanyag alkatrészek

A 25 grammnál nehezebb műanyag alkatrészeket a nemzetközi szabványok szerint jelöltük meg, így a termék életének végén könnyen azonosíthatók az újrafelhasználható műanyag alkatrészek.

Anyagbiztonsági adatlapok

Az anyagbiztonsági adatlapok (MSDS) megtalálhatók a HP webhelyén:

www.hp.com/go/msds

Az internet-hozzáféréssel nem rendelkező felhasználók a HP helyi ügyfélszolgálati központjától szerezhetik be őket.

Újrahasznosítási program

A HP egyre több országban/térségben biztosít termék-visszavételi és -újrafelhasználási programot, emellett világszerte együttműködik a legnagyobb elektronikus termék-újrahasznosító központokkal. A HP a népszerűbb termékeinek a rendbehozatalával és újbóli értékesítésével is takarékoskodik az erőforrásokkal.

Ez a HP termék az alábbi, élettartamuk végén esetlegesen speciális elbánást igénylő anyagokat tartalmazza:

- Higany a lapolvasó fénycsövében (< 2 mg)
- Ólom a forraszanyagban

A HP tintasugaras kiegészítők újrahasznosítási programja

A HP elkötelezett a környezet védelmében. Az újrahasznosítási program (HP Inkjet Supplies Recycling Program) számos országban/térségben lehetővé teszi az elhasznált nyomtatópatronok ingyenes begyűjtését. A további tudnivalókat a következő webhely ismerteti:

www.hp.com/hpinfo/globalcitizenship/environment/recycle/inkjet.html

Hatósági nyilatkozatok

A HP All-in-One készülék megfelel az adott ország/térség hatósági előírásainak.

Ez a rész tájékoztatást nyújt a HP All-in-One készülék hatósági típusazonosító számáról, s közöl egy FCC-nyilatkozatot, valamint külön nyilatkozatokat az Ausztráliában, Japánban és Koreában élő felhasználók számára.

Hatósági típusazonosító szám

A hatósági típusazonosítás céljából a termékhez hatósági típuszámot (Regulatory Model Number) rendeltek. A termék hatósági típuszáma: SDGOB-0401-01. Ez a hatósági típuszám nem tévesztendő össze a forgalomba hozatali névvel (HP PSC 1600 All-in-One series) vagy a termék számmal.

FCC statement

The United States Federal Communications Commission (in 47 CFR 15.105) has specified that the following notice be brought to the attention of users of this product.

Declaration of Conformity: This equipment has been tested and found to comply with the limits for a Class B digital device, pursuant to part 15 of the FCC Rules. Operation is subject to the following two conditions: (1) this device may not cause harmful interference, and (2) this device must accept any interference received, including interference that may cause undesired operation. Class B limits are designed to provide reasonable protection against harmful interference in a residential installation. This equipment generates, uses, and can radiate radio frequency energy, and, if not installed and used in accordance with the instructions, may cause harmful interference to radio communications. However, there is no guarantee that interference will not occur in a particular installation. If this equipment does cause harmful interference to radio or television reception, which can be determined by turning the equipment off and on, the user is encouraged to try to correct the interference by one or more of the following measures:

- Reorient the receiving antenna.
- Increase the separation between the equipment and the receiver.
- Connect the equipment into an outlet on a circuit different from that to which the receiver is connected.
- Consult the dealer or an experienced radio/TV technician for help.

For more information, contact the Product Regulations Manager, Hewlett-Packard Company, San Diego, (858) 655-4100.

The user may find the following booklet prepared by the Federal Communications Commission helpful: How to Identify and Resolve Radio-TV Interference Problems. This booklet is available from the U.S. Government Printing Office, Washington DC, 20402. Stock No. 004-000-00345-4.



Vigyázat! Pursuant to Part 15.21 of the FCC Rules, any changes or modifications to this equipment not expressly approved by the Hewlett-Packard Company may cause harmful interference and void the FCC authorization to operate this equipment.

Note à l'attention des utilisateurs Canadien/notice to users in Canada

Le présent appareil numérique n'émet pas de bruit radioélectrique dépassant les limites applicables aux appareils numériques de la classe B prescrites dans le Règlement sur le brouillage radioélectrique édicté par le ministère des Communications du Canada.

This digital apparatus does not exceed the Class B limits for radio noise emissions from the digital apparatus set out in the Radio Interference Regulations of the Canadian Department of Communications.

Notice to users in Australia



This equipment complies with Australian EMC requirements.

Notice to users in Japan (VCCI-2)

この装置は、情報処理装置等電波障害自主規制協議会（VCCI）の基準に基づくクラスB情報技術装置です。この装置は、家庭環境で使用することを目的としていますが、この装置がラジオやテレビジョン受信機に近接して使用されると受信障害を引き起こすことがあります。
取り扱い説明書に従って正しい取り扱いをして下さい。

Notice to users in Korea

사용자 안내문(B급 기기)

이 기기는 비업무용으로 전자파 적합 등록을 받은 기기로서, 주거지역에서는 물론 모든 지역에서 사용할 수 있습니다.

Declaration of conformity (European Economic Area)

The Declaration of Conformity in this document complies with ISO/IEC Guide 22 and EN 45014. It identifies the product, manufacturer's name and address, and applicable specifications recognized in the European community.

Declaration of conformity



DECLARATION OF CONFORMITY

according to ISO/IEC Guide 22 and EN 45014

Manufacturer's Name: Hewlett-Packard Company

Manufacturer's Address: 16399 West Bernardo Drive
San Diego CA 92127, USA

Regulatory Model Number: SDGOB-0401-01

Declares, that the product:

Product Name: HP PSC 1600 All-in-One series

Power Adapters HP part#: 0950-4491, 0957-2144, 0950-4466

RoHS Compliant Adapters: 0957-2146, 0957-2152, 0957-2153, 0957-2151

Conforms to the following Product Specifications:

Safety: IEC 60950: 1999 3rd edition
EN 60950: 1999
IEC 60825-1 Edition 1.2: 2001 / EN 60825-1+A11+A2+A1: 2002 Class 1(Laser/Led)
UL 60950: 1999
CAN/CSA-22.2 No. 60950-1-03
NOM 019-SFCI-1993, AS/NZS 60950: 2000, GB4943: 2001

EMC: CISPR 22:1997 / EN 55022:1998 Class B
CISPR 24:1997 / EN 55024:1998
IEC 61000-3-2: 2000 / EN 61000-3-2: 2000
IEC 61000-3-3/A1: 2001 / EN 61000-3-3/ A1: 2001
CNS13438:1998, VCCI-2
FCC Part 15-Class B/ICES-003, Issue 2
GB9254: 1998

Supplementary Information:

The product herewith complies with the requirements of the Low Voltage Directive 73/23/EC, the EMC Directive 89/336/EC and carries the CE-marking accordingly.

1) The product was tested in a typical configuration.

05 Nov 2004

Date

Muthya S. Guha, Hardware Test & Regs
MGR.

European Contact for regulatory topics only: Hewlett Packard GmbH, HQ-TRE, Herrenberger Strasse 140,
D-71034 Böblingen Germany, (FAX +49-7031-14-3143

Tárgymutató

Jelek és számok

- 10 x 15 cm-es fotópapír betöltés 29
- 4 x 6 hüvelykes fotópapír betöltés 29

A

- a HP All-in-One visszaküldése 123
- A4-es méretű papír betöltés 28
- alapértékek visszaállítás 96

B

- balra nyíl 6
- be gomb 6
- beállítások
 - gomb 6
 - menü 8
 - nyomtatási beállítások 70
- beolvasás helye menü Windows 8
- betöltés
 - 10 x 15 cm-es fotópapír 29
 - 4 x 6 hüvelykes fotópapír 29
 - A4-es méretű papír 28
 - borítékok 30
 - címkék 31
 - eredeti példány 25
 - Hagaki kártyák 30
 - írásvetítő fóliák 31
 - képeslapok 30
 - legal méretű papír 28
 - letter méretű papír 28
 - teljes méretű papír 28
 - üdvözlőkártyák 31
 - vasalható nyomóminták 31
- borítékok
 - betöltés 30

C

- címkék betöltés 31

- CompactFlash memóriakártya 39

D

- digitális fényképezőgép PictBridge 48
- dokumentum beolvasása
 - HP Irányító (OS 9) 14
 - HP Irányító (Windows) 10
- Dokumentummegjelenítő
 - HP Irányító (Windows) 10
- DPOF fájl 49

E

- elakadás, papír 32, 112
- eszközfrissítés
 - áttekintés 115
 - Macintosh 116
 - Windows 115

F

- FCC nyilatkozat 137
- fedél belső oldala, tisztítás 83
- felirat készletelési ideje 96
- fényképek
 - beolvasott képek küldése 74
 - fotó-nyomtatópatron 90
 - Gyorsnyomtatás 49
 - Keret nélküli 47
 - kijelölés megszüntetése 48
 - másolatok minőségjavítása 61
 - nyomtatás DPOF fájlból 49
- fizikai adatok 135
- fotó
 - menü 8
 - menü gomb 7
- fotók
 - HP Image Zone 76
 - küldés memóriakártyáról 74
- fotópapír betöltés 29

G

- garancia

- kibővítés 117
- nyilatkozat 127
- görgetés sebessége 96

GY

- gyári alapbeállítások, visszaállítás 96
- gyári beállítások visszaállítása 96
- gyors másolási minőség 54
- Gyorsnyomtatás 49

H

- Hagaki kártyák betöltés 30
- hatósági nyilatkozatok
 - FCC nyilatkozat 137
 - hatósági típusazonosító szám 137
 - megfelelőségi nyilatkozat 139
 - megfelelőségi nyilatkozat (Európai Gazdasági Közösség) 139
 - note à l'attention des utilisateurs Canadien 137
 - notice to users in Australia 138
 - notice to users in Canada 137
 - notice to users in Japan 138
 - notice to users in Korea 138
- hibaelhárítás
 - áttekintés 99
 - hardvertelepítés 100
 - kapcsolatfelvétel a HP támogató szolgálatával 99
 - memóriakártyák 115
 - működés 112
 - nem megfelelő mértékegységek 103
 - szoftvertelepítés 107
 - támogatási erőforrások 99
 - telepítés, áttekintés 100

- alapértelmezett beállítások 63
- fekete-fehér dokumentumok 55
- fényképek letter vagy A4 méretű papírra 56
- fényképek, minőségjavítás 60
- másolási adatok 133
- megszakítás 63
- menü 7
- minőség 54
- nagyítás poszterhez 61
- papírméret 51
- papírtípusok, javasolt 52
- rávasalható matrica 62
- sebesség 54
- színintenzitás 59
- szöveg, minőségjavítás 60
- több kép egy lapra 57
- világos területek minőségjavítása 61
- másolatok kicsinyítése/ nagyítása
 - átméretezés, hogy elférjen letter vagy A4 méretű papíron 59
 - poszter 61
 - több kép egy lapra 57
- megfelelőségi nyilatkozat Egyesült Államok 139
- Európai Gazdasági Közösség 139
- megszakítás
 - lapolvasás 67
 - másolás 63
 - nyomatási feladat 71
- megszakítás gomb 7
- memóriakártyák
 - áttekintés 39
 - DPOF fájl nyomtatása 49
 - fájlok mentése a számítógépre 41
 - fényképek küldése 74
 - fényképek nyomtatása 46
 - indexkép 41
 - kártya behelyezése 41
- memóriakártyák adatai 134
- Memory Stick memóriakártya 39
- mentés
 - fényképek a számítógépre 41
- minőség
 - másolás 54
- MultiMediaCard (MMC) memóriakártya 39
- műszaki adatok
 - 10 x 15 cm-es fotópapír 131
 - borítékok 131
 - címkék 131
 - fizikai adatok 135
 - fotópapír 131
 - írásvetítő fóliák 131
 - környezeti adatok 135
 - lapolvasási adatok 134
 - legal méretű papír 131
 - letter méretű papír 131
 - másolási adatok 133
 - nyomatás 133
 - papírtálcák kapacitása 131
 - rendszerkövetelmények 131
 - tömeg 135
- műszaki információk
 - memóriakártyák adatai 134
 - nyomatási adatok 133
 - nyomatási margó specifikációk 133
 - papírméreték 131
 - papírral kapcsolatos adatok 131
 - tápellátási adatok 135
- N**
 - normál másolati minőség 54
- NY**
 - nyomathordozó. *lásd:* papír nyomtatás
 - feladat megszakítása 71
 - fényképek DPOF fájlból 49
 - fényképek memóriakártyáról 46
 - Gyorsnyomtatás 49
 - indexkép 41
 - nyomatási adatok 133
 - nyomatási beállítások 70
 - önteszt-jelentés 85
 - számítógépről 69
 - szoftveralkalmazásból 69
 - nyomatási margó specifikációk 133
 - nyomatatómegosztás
- Macintosh 20
- Windows 20
- nyomatópatron
 - újrahasznosítás 136
- nyomatópatron-védő 90
- nyomatópatronok
 - alkatrészek neve 86
 - beigazítás 91
 - csere 87
 - érintkezők tisztítása 93
 - fotó-nyomatópatron 90
 - hibaelhárítás 113
 - kezelés 86
 - rendelés 81
 - tárolás 90
 - tintafüvőka-terület tisztítása 94
 - tintaszintek ellenőrzése 84
 - tisztítás 92
- nyomatópatronok
 - beigazítása 91
 - nyomatópatronok cseréje 87
- O**
 - OK gomb 7
 - oldalhoz igazítás 59
- Ö**
 - önteszt-jelentés 85
- P**
 - papír
 - betöltés 27
 - elakadás 32, 112
 - javasolt típusok 26
 - javasolt típusok másoláshoz 52
 - nem megfelelő típusok 26
 - papírméreték 131
 - rendelés 81
 - papírral kapcsolatos adatok 131
 - papírtálcák kapacitása 131
 - patronok. *lásd:* nyomtatópatronok
 - PictBridge 48
 - poszterek
 - másolás 61
- R**
 - Rávasalható matrica
 - másolás 62

rendelés
Használati útmutató 82
nyomatópatronok 81
papír 81
szoftver 82
Üzembe helyezési
útmutató 82
rendszerkövetelmények 131

S

scan to OCR (beolvasás
szövegfelismerésre):
HP Image Zone (OS X) 12
sebesség
kezelőpanel görgetése 96
másolás 54
Secure Digital memóriakártya
39
Settings (Beállítások)
HP Irányító (OS 9) 15
SmartMedia memóriakártya 39
sorozatszám 118
sötétítés
másolatok 59

SZ

szín
intenzitás 59
másolatok 61
szoftveralkalmazásból,
nyomtatás 69
szoftverfrissítés. *lásd:*
eszközfrissítés
szolgáltatási azonosító 118
szöveg
minőségjavítás
másolatokon 60

T

támogatás
erőforrások 99
mielőtt telefonálna 99
támogatott csatlakozási típusok
hálózatba csatlakoztatott
21
nyomatómegosztás 20
USB 20
tápellátási adatok 135
telefonszámok,
ügyféltámogatás 118
teljes oldal kitöltése 56

tintapatronok. *lásd:*
nyomatópatronok
tintaszintek, ellenőrzés 84
tisztítás
fedél belső oldala 83
külső felület 84
nyomatópatron
érintkezők 93
nyomatópatron tintafúvóka-
területe 94
nyomatópatronok 92
üveg 83
további alkalmazások
HP Irányító (OS 9) 14

U

újrahasznosítás
eszköz 136
kellékek 136
unload images (képtöltés)
HP Image Zone (OS X) 11
HP Irányító (OS 9) 14
USB-kábel telepítése 101

Ü

üdvözlőkártyák
betöltés 31
ügyféltámogatás
Amerikán kívül 119
Ausztrália 122
Észak-Amerika 119
HP Quick Exchange
Service (Japan) 123
Japan 122
kapcsolatfelvétel 118
Korea 122
sorozatszám 118
szolgáltatási azonosító 118
webhely 117

üveg
eredeti példány betöltése
25
tisztítás 83

V

vasalható nyomóminták
betöltés 31
világosítás
másolatok 59

W

Webscan 22

X

xD memóriakártya 39

© 2004 Hewlett-Packard Development Company, L.P.

Electronic Edition

www.hp.com



Q5584-90266