



HP Deskjet 3070 B611 All-in-One
series

목차

1	사용 방법	3
2	HP All-in-One 알아보기	
	프린터 각 부분	5
	제어판 기능	6
	무선 설정	6
	상태 표시등	7
	자동 전원 끄기	8
3	인쇄	
	사진 인쇄	9
	문서 인쇄	10
	인쇄 간편 양식	11
	봉투 인쇄	11
	인쇄 관련 팁	11
4	어디에서든 ePrint	
	어디에서든 ePrint	15
5	용지 기본 사항	
	권장 인쇄 용지	17
	용지 넣기	18
6	복사 및 스캔	
	복사	23
	컴퓨터로 스캔	24
	복사 관련 팁	25
	스캔 관련 팁	26
7	카트리지 작업	
	잉크량 표시 확인	27
	잉크 소모품 주문	27
	카트리지 교체	28
	카트리지 품질보증 정보	30
8	연결	
	WiFi Protected Setup(WPS - WPS 라우터 필요)	31
	기존 무선 연결(라우터 필요)	31
	USB 연결(비 네트워크 연결)	32
	USB 연결을 무선 네트워크로 변경	32
	새 프린터 연결	33
	네트워크 설정 변경	33
	네트워크 프린터 설정 및 사용에 대한 팁	33
	고급 프린터 관리 도구(네트워크에 연결된 프린터)	33
9	문제 해결	
	인쇄 품질 개선	35
	용지 걸림 제거	36
	인쇄할 수 없음	37
	네트워킹	43
	HP 지원	43

10 기술 정보	
알림.....	45
카트리지 칩 정보.....	45
사양.....	46
환경 제품 의무 프로그램.....	47
규정 통지 사항.....	51
색인.....	55

1 사용 방법

HP All-in-One 사용법 알아보기

- 5 페이지의 프린터 각 부분
- 18 페이지의 용지 넣기
- 28 페이지의 카트리지 교체
- 36 페이지의 용지 걸림 제거

2 HP All-in-One 알아보기

- [프린터 각 부분](#)
- [제어판 기능](#)
- [무선 설정](#)
- [상태 표시등](#)
- [자동 전원 끄기](#)

프린터 각 부분

- HP All-in-One 의 앞면 및 윗면 보기

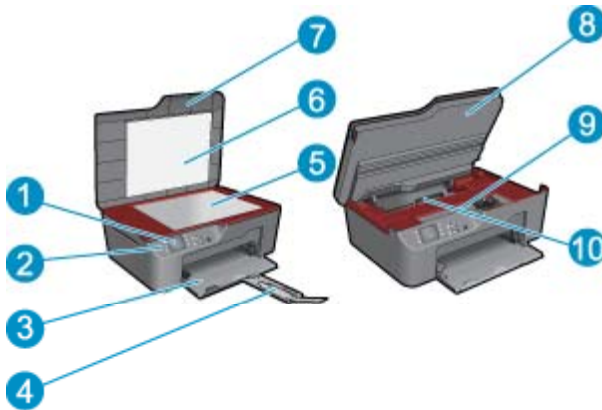

1	디스플레이
2	제어판
3	용지함
4	용지함 확장기
5	유리판
6	덮개 안쪽
7	덮개
8	카트리지 덮개
9	카트리지 액세스 영역
10	청소 덮개

- HP All-in-One 뒷면



11	후면 USB 포트
12	전원 연결

제어판 기능

제어판 기능

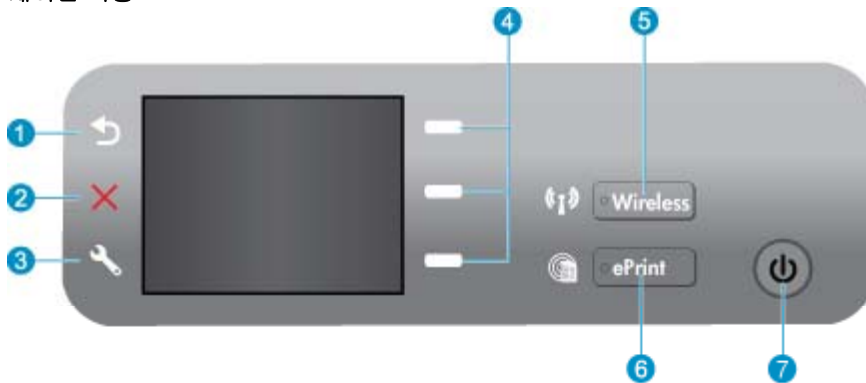

1	뒤로: 이전 화면으로 돌아갑니다.
2	취소: 현재 작업을 중단하고 기본 설정을 복구합니다.
3	설정: 잉크량 확인, 자동 전원 끄기 설정 변경, 유지 보수 작업 수행, 언어 및 지역을 설정할 수 있는 설정 메뉴를 엽니다.
4	선택 버튼: 프린터 디스플레이에서 메뉴 항목을 선택하려면 이 버튼을 사용합니다.
5	무선 상태 표시등 및 버튼: 파란색 표시등은 무선으로 연결되어 있음을 의미합니다. 버튼을 누르면 무선 메뉴가 열립니다. 표시등이 깜빡일 때까지 누르고 있으면 WPS 푸시 버튼 모드가 시작됩니다.
6	ePrint 표시등 및 버튼: 하얀색 표시등은 ePrint 가 연결되어 있음을 의미합니다. 버튼을 누르면 프린터의 이메일 주소 및 ePrint 메뉴 옵션이 표시됩니다.
7	전원 버튼

무선 설정

무선 버튼을 누르면 무선 상태 및 메뉴 옵션이 표시됩니다.

- 프린터가 무선 네트워크에 연결되어 있으면 프린터 디스플레이에 **연결됨** 및 프린터의 IP 가 표시됩니다.
- 무선 연결이 비활성화되고 무선 네트워크가 사용할 수 없으면 디스플레이 화면에 **무선 꺼짐**이 표시됩니다.
- 무선이 활성화되었지만 무선 연결이 없으면 디스플레이 화면에 **연결 중** 또는 **연결 안 됨**이 표시됩니다.

프린터 디스플레이를 이용하여 무선 네트워크에 대한 정보를 검색할 수 있으며 무선 연결을 설정하는 등의 작업을 수행할 수 있습니다.

방법	지침
네트워크 구성 페이지를 인쇄합니다. 네트워크 구성 페이지에 네트워크 상태, 호스트 이름, 네트워크 이름 등이 표시됩니다.	<ol style="list-style-type: none"> 1. 무선 버튼을 눌러 무선 메뉴를 엽니다. 2. 무선 메뉴에서 보고서 인쇄를 선택합니다. 3. 보고서 인쇄 메뉴에서 구성를 선택합니다.
무선 네트워크 테스트 보고서를 인쇄합니다. 무선 네트워크 테스트 보고서에는 무선 네트워크 상태에 대한 진단 결과, 무선 신호 강도, 탐지된 네트워크 등이 표시됩니다.	<ol style="list-style-type: none"> 1. 무선 버튼을 눌러 무선 메뉴를 표시합니다. 2. 무선 메뉴에서 보고서 인쇄를 선택합니다. 3. 보고서 인쇄 메뉴에서 무선 테스트를 선택합니다.

(계속)

방법	지침
무선 연결의 신호 강도를 봅니다.	<ol style="list-style-type: none"> 1. 무선 버튼을 눌러 무선 메뉴를 엽니다. 2. 무선 메뉴에서 연결된 IP XXX.XXX.XX.XX 를 선택합니다. 3. 프린터 디스플레이에 무선 신호 강도가 표시 됩니다.
네트워크 설정을 기본 설정으로 복구합니다.	<ol style="list-style-type: none"> 1. 무선 버튼을 눌러 무선 메뉴를 엽니다. 2. 무선 메뉴에서 설정을 선택합니다. 3. 설정 메뉴에서 기본값 복원을 선택합니다. 4. 선택 사항을 확인하여 기본값을 복구합니다.
무선을 켜거나 끕니다.	<ol style="list-style-type: none"> 1. 무선 버튼을 눌러 무선 메뉴를 엽니다. 2. 무선 메뉴에서 무선 설정을 선택합니다. 3. 설정 메뉴에서 무선 켜기/끄기를 선택합니다. 4. 무선 켜기/끄기 메뉴에서 켜기 또는 끄기를 선택합니다.
WPS(Wi-Fi Protected Setup) 연결을 설정합니다.	31 페이지의 WiFi Protected Setup(WPS - WPS 라우터 필요)

상태 표시등

- [무선 상태 표시등](#)
- [ePrint 상태 표시등](#)
- [전원 버튼 표시등](#)

무선 상태 표시등



표시등 상태	해결책
꺼짐	무선 신호가 꺼졌습니다. 무선 버튼을 눌러 프린터 디스플레이의 무선 메뉴를 엽니다. 무선 메뉴에서 무선 인체를 활성화합니다.
느리게 깜박임	무선이 켜져 있지만 네트워크에 연결되어 있지 않습니다. 연결이 설정되지 않으면 프린터가 무선 신호 범위 내에 있는지 확인합니다.
빠르게 깜박임	무선 오류가 발생했습니다. 프린터 디스플레이의 메시지를 참고합니다.
켜짐	무선 연결이 완료되었고 인쇄할 수 있습니다.

ePrint 상태 표시등



표시등 상태	해결책
꺼짐	ePrint 가 비활성화되었습니다. ePrint 버튼을 눌러 프린터 디스플레이의 ePrint 메뉴에 액세스합니다.
켜짐	ePrint 가 켜있고 연결되었습니다.

전원 버튼 표시등

표시등 상태	해결책
꺼짐	장치 전원이 꺼졌습니다.
규칙적으로 깜빡임	장치가 절전 모드에 있습니다. 아무런 작동이 없이 5 분이 지나면 절전 모드로 자동 변경됩니다.
빠르게 깜빡임	오류가 발생했습니다. 프린터 디스플레이의 메시지를 참고합니다.
켜짐	프린터가 켜져 있고 인쇄할 준비가 되었습니다.

자동 전원 끄기

자동 전원 끄기는 프린터를 켤 때 기본적으로 자동 활성화됩니다. 자동 전원 끄기가 활성화되고 아무런 작동 없이 2 시간이 지나면 프린터가 자동으로 꺼져 에너지 소비를 줄여줍니다. 프린터에 무선 또는 이더넷(지원되는 경우) 네트워크 연결이 설정되면 자동 전원 끄기가 자동으로 비활성화됩니다. 제어판에서 자동 전원 끄기 설정을 변경할 수 있습니다. 이 설정을 변경하면 프린터가 이 설정을 유지관리합니다. **자동 전원 끄기는 프린터를 완전히 꺼버리기 때문에 프린터를 다시 켜려면 전원 버튼을 눌러야 합니다.**

자동 전원 끄기 설정을 변경하는 방법

1. 복사, 스캔, 간편 양식을 표시하는 제어판 홈 화면에서 **설정** 버튼을 누릅니다.

 **참고** 홈 화면이 보이지 않으면 보일 때까지 **뒤로** 버튼을 누릅니다.

2. 프린터 디스플레이의 **설정** 메뉴에서 **자동 전원 끄기**를 선택합니다.
3. **자동 전원 끄기** 메뉴에서 **활성화됨** 또는 **비활성화됨**을 선택하고 설정을 확인합니다.

 **추가 정보** 무선 또는 이더넷으로 연결된 네트워크를 통해 인쇄하는 경우 자동 전원 끄기가 비활성화되어야 작업이 손실되지 않습니다. 자동 전원 끄기가 비활성화되어 있어도 아무런 작동이 없이 5 분이 지나면 절전 모드로 전환되어 에너지 소비를 감소시킵니다.

3 인쇄

인쇄 작업 계속하기를 선택합니다.



9 페이지의 사진 인쇄



10 페이지의 문서 인쇄



11 페이지의 봉투 인쇄



11 페이지의 인쇄 관련 양식

자세한 내용은 11 페이지의 **인쇄 관련 팁**을 참조하십시오.

사진 인쇄

인화지에 사진을 인쇄하려면

1. 용지함을 당겨 빼냅니다.
2. 용지함에서 모든 용지를 꺼낸 다음 인쇄면이 아래로 오게 하여 인화지를 넣습니다.

 **참고** 인화지에 절취선이 있는 탭이 있으면 탭이 바깥쪽으로 오게 하여 넣습니다.



자세한 내용은 18 페이지의 **용지 넣기**을 참조하십시오.

3. 소프트웨어 응용 프로그램의 **파일** 메뉴에서 **인쇄**를 누릅니다.
4. 제품이 선택한 프린터인지 확인합니다.
5. 버튼을 눌러 **등록 정보** 대화 상자를 엽니다.
소프트웨어 응용 프로그램에 따라 이 버튼의 이름은 **등록 정보**, **옵션**, **프린터 설정**, **프린터** 또는 **환경 설정**이 됩니다.
6. 적절한 옵션을 선택합니다.
 - 레이아웃 탭에서 **세로** 또는 **가로** 방향을 선택합니다.
 - 용지/품질 탭의 **용지** 드롭다운 목록에서 해당 용지 종류와 인쇄 품질을 선택합니다.

참고 최대 dpi 해상도로 출력하려면, **용지/품질** 탭으로 이동 후 **용지** 드롭다운 목록에서 **인화지**, **최고 품질**을 선택합니다. 그런 다음 **고급** 탭으로 이동 후 **최대 DPI**로 **인쇄** 드롭다운 목록에서 **예**를 선택합니다. 그레이스케일로 최대 DPI 인쇄를 수행하려면 드롭다운 목록에 있는 **그레이스케일로 인쇄**에서 **고품질 그레이스케일**을 선택한 다음 **인화지**, **최고 품질**을 선택하고 **최대 DPI**를 선택합니다.

7. **확인**을 눌러 **등록 정보** 대화 상자로 돌아갑니다.
8. **확인**을 누른 다음 **인쇄** 대화 상자에서 **인쇄** 또는 **확인**을 누르십시오.

참고 사용하지 않은 인화지를 용지함에 넣어 두지 마십시오. 용지가 휘어서 인쇄 품질이 저하될 수 있습니다. 인쇄하기 전에 인화지는 펴져 있어야 합니다.

문서 인쇄

소프트웨어 응용 프로그램에서 인쇄하려면

1. 용지함이 열려 있는지 확인합니다.
2. 용지함에 용지를 넣었는지 확인하십시오.

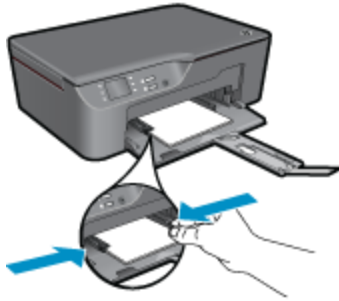

자세한 내용은 **18 페이지의 용지 넣기**을 참조하십시오.

3. 사용하는 소프트웨어 응용 프로그램에서 **인쇄** 버튼을 누릅니다.
4. 제품이 선택한 프린터인지 확인합니다.
5. 버튼을 눌러 **등록 정보** 대화 상자를 엽니다.
소프트웨어 응용 프로그램에 따라 이 버튼의 이름은 **등록 정보**, **옵션**, **프린터 설정**, **프린터** 또는 **환경 설정**이 됩니다.
6. 적절한 옵션을 선택합니다.
 - **레이아웃** 탭에서 **세로** 또는 **가로** 방향을 선택합니다.
 - **용지/품질** 탭의 **용지** 드롭다운 목록에서 해당 용지 종류와 인쇄 품질을 선택합니다.
7. **확인**을 눌러 **등록 정보** 대화 상자를 닫습니다.
8. **인쇄** 또는 **확인**을 눌러 인쇄를 시작합니다.

참고 1 용지의 양면에 문서를 인쇄할 수 있습니다. **용지/품질** 또는 **레이아웃** 탭의 **고급** 버튼을 누릅니다. **인쇄할 페이지** 드롭다운 메뉴에서 **홀수 페이지만 인쇄**를 선택합니다. **확인**을 눌러 인쇄합니다. 홀수 페이지를 인쇄한 후 출력 용지함에서 인쇄된 문서를 빼냅니다. 빈 면을 위로 하여 입력 용지함에 용지를 다시 넣습니다. **인쇄할 페이지** 드롭다운 메뉴로 돌아 가서 **짝수 페이지만 인쇄**를 선택합니다. **확인**을 눌러 인쇄합니다.

참고 2 인쇄된 문서가 용지의 여백 내에 정렬되지 않을 경우 올바른 언어와 지역을 선택했는지 확인합니다. 프린터 디스플레이에서 **설정**을 선택한 다음 **언어/지역**을 선택합니다. 언어를 선택한 다음, 제공된 옵션에서 지역을 선택합니다. **언어/지역**을 올바르게 설정하면 프린터에 해당 기본 용지 크기 설정이 제공됩니다.

인쇄 간편 양식

간편 양식을 사용하여 사무용 양식, 용지 종류 및 계임을 인쇄합니다.

인쇄 간편 양식

1. 프린터 디스플레이 메뉴에서 간편 양식을 선택합니다.

☞ **추가 정보** 간편 양식 옵션이 프린터 디스플레이 메뉴에 보이지 않으면 간편 양식 옵션이 나타날 때까지 **뒤로** 버튼을 누릅니다.

2. 선택 버튼을 눌러 **사무용 양식**, **용지 종류** 또는 **계임**을 선택합니다. 그런 다음 **확인**을 선택합니다.
3. 인쇄하려는 선택의 종류를 선택하고 매수를 선택한 다음 **확인**을 누릅니다.

봉투 인쇄

HP All-in-One 의 용지함에 한 개 이상의 봉투를 넣을 수 있습니다. 광택이 있거나 울퉁불퉁한 봉투 또는 물림쇠나 창이 있는 봉투는 사용하지 마십시오.

☞ **참고** 봉투 인쇄를 위한 문자열 포맷 방법은 워드 프로세서 소프트웨어의 도움말 파일을 참조하십시오. 최상의 결과를 얻으려면 봉투의 반환 주소에 레이블을 사용하십시오.

봉투를 인쇄하려면

1. 용지함이 열려 있는지 확인합니다.
2. 용지 고정대를 바깥쪽으로 밀습니다.
3. 봉투를 용지함 중앙에 놓습니다. 인쇄할 면이 아래로 와야 합니다. 접어 젖힌 부분이 왼쪽에 있어야 합니다.
자세한 내용은 **18 페이지의 용지 넣기**를 참조하십시오.
4. 봉투를 프린터 안으로 끝까지 밀어 넣습니다.
5. 용지 고정대를 봉투 가장자리에 맞게 밀습니다.



6. 버튼을 눌러 **등록 정보** 대화 상자를 엽니다.
소프트웨어 응용 프로그램에 따라 이 버튼의 이름은 **등록 정보**, **옵션**, **프린터 설정**, **프린터** 또는 **환경 설정**이 됩니다.
7. 적절한 옵션을 선택합니다.
 - **용지/품질** 탭의 **용지** 드롭다운 목록에서 해당 용지 종류와 인쇄 품질을 선택합니다.
8. **확인**을 누른 다음 **인쇄** 대화 상자에서 **인쇄** 또는 **확인**을 누르십시오.

인쇄 관련 팁

제대로 인쇄하려면 충분한 양의 잉크가 있어 HP 카트리지가 올바르게 작동해야 하며 용지가 올바르게 적재되어 있어야 하고 상황에 맞는 적절한 설정이 필요합니다.

잉크 관련 팁

- 정품 HP 잉크 카트리지를 사용하십시오.
- 노랑, 마젠타, 시안, 검정 카트리지를 올바르게 설치합니다.
자세한 내용은 [28 페이지의 카트리지 교체](#)를 참조하십시오.
- 카트리지에서 예상 잉크량을 확인하여 잉크가 충분한지 확인합니다.
자세한 내용은 [27 페이지의 잉크량 표시 확인](#)을 참조하십시오.
- 자세한 내용은 [35 페이지의 인쇄 품질 개선](#)을 참조하십시오.
- 인쇄한 페이지의 뒷면에 잉크 얼룩이 보이면 도구 메뉴를 이용하여 청소합니다.
 - **복사, 스캔, 간편 양식**을 표시하는 홈 화면에서 **설정** 버튼을 누릅니다.

 **참고** 홈 화면이 보이지 않으면 보일 때까지 **뒤로** 버튼을 누릅니다.

- 도구 메뉴를 스크롤하여 **잉크 얼룩 청소**를 찾은 다음 **확인**을 선택합니다.
- 화면 지침을 따릅니다.

용지 공급 팁

- 용지를 더미로 넣습니다. 한 더미의 용지에는 같은 크기와 종류의 용지만을 사용하여 용지가 걸리지 않도록 합니다.
- 인쇄할 면을 아래로하여 용지를 넣습니다.
- 용지가 용지함에 편평하게 놓여 있고 가장자리가 휘거나 찢어지지 않았는지 확인합니다.
- 모든 용지에 잘 맞도록 용지함의 용지 너비 고정대를 조정합니다. 용지 너비 고정대로 인해 용지함의 용지가 휘지 않도록 합니다.
- 자세한 내용은 [18 페이지의 용지 넣기](#)을 참조하십시오.

프린터 설정 팁

- 프린트 드라이버의 **용지/품질** 탭에 있는 **용지** 드롭다운 목록에서 해당 용지 종류와 품질을 선택합니다.
- **용지/품질** 탭의 **용지 크기** 드롭다운 목록에서 적절한 크기를 선택합니다.
- HP All-in-One 바탕화면 아이콘을 눌러 프린터 소프트웨어를 엽니다. 프린터 소프트웨어에서 **프린터 작업**을 누르고 **기본 설정 설정**을 눌러 인쇄 드라이버에 액세스합니다.

 **참고** 시작 > 프로그램 > HP > HP Deskjet 3070 B611 series > HP Deskjet 3070 B611 series 를 눌러 프린터 소프트웨어에 액세스할 수도 있습니다.

참고

- 정품 HP 잉크 카트리지는 HP 프린터와 용지에서 항상 훌륭한 품질을 유지하도록 설계되고 테스트되었습니다.

 **참고** HP 는 HP 제품이 아닌 소모품의 품질이나 신뢰성을 보장할 수 없습니다. HP 제품이 아닌 소모품을 사용함으로써 발생한 제품 서비스나 수리에 대해서는 무상 보증 수리를 받을 수 없습니다.

정품 HP 잉크 카트리지를 구매한 경우에는 다음 사이트로 이동하십시오:

www.hp.com/go/anticounterfeit

- 잉크 잔량 경고 및 표시기는 잉크 교체가 필요함을 사전에 알아내기 위한 목적으로만 사용해야 합니다.

 **참고** 잉크 부족 경고 메시지가 나타나면 인쇄가 지연되는 일이 없도록 교체용 카트리지를 준비하는 것이 좋습니다. 인쇄 품질이 허용 수준 이하로 떨어지기 전까지는 잉크 카트리지를 교체할 필요가 없습니다.

- 인쇄 드라이버에서 선택한 소프트웨어 설정은 인쇄에만 적용되고, 복사 또는 스캔에는 적용되지 않습니다.

- 용지의 양면에 문서를 인쇄할 수 있습니다.

 **참고** 용지/품질 또는 레이아웃 탭에서 고급 버튼을 누릅니다. 인쇄할 페이지 드롭다운 목록에서 **출수 페이지만 인쇄**를 선택합니다. **확인**을 눌러 인쇄합니다. 출수 페이지를 인쇄한 후 출력 용지함에서 인쇄된 문서를 빼냅니다. 인쇄되지 않은 면을 위로하고 입력 용지함에 용지를 다시 넣습니다. **인쇄할 페이지** 드롭다운 목록으로 돌아 가서 **짝수 페이지만 인쇄**를 선택합니다. **확인**을 눌러 인쇄합니다.

- 검정 잉크만 사용하여 인쇄

 **참고** 검정 잉크만 사용하여 흑백 문서를 인쇄하려면 고급 버튼을 누릅니다. 그레이스케일로 인쇄 드롭다운 메뉴에서 **검정 잉크만 사용**을 선택한 다음 **확인** 버튼을 누릅니다.

최대 dpi 로 인쇄

최대 dpi 모드를 사용하여 높은 품질의 선명한 이미지를 인화지에 인쇄해 보십시오.

최대 dpi 모드 인쇄 해상도에 대한 기술 사양을 참고하십시오.

최대 dpi 로 인쇄하면 다른 설정으로 인쇄하는 것보다 인쇄 시간이 오래 걸리고 디스크 공간도 더 필요 합니다.

최대 dpi 모드로 인쇄하려면

1. 용지함에 인화지를 넣었는지 확인합니다.
2. 소프트웨어 응용 프로그램의 **파일** 메뉴에서 **인쇄**를 누릅니다.
3. 제품이 선택한 프린터인지 확인합니다.
4. 버튼을 눌러 **등록 정보** 대화 상자를 엽니다.
소프트웨어 응용 프로그램에 따라 이 버튼의 이름은 **등록 정보**, **옵션**, **프린터 설정**, **프린터** 또는 **환경 설정**이 됩니다.
5. 용지/품질 탭을 누릅니다.
6. 용지 드롭다운 목록에서 **인화지, 가장 좋은 품질**을 누릅니다.

 **참고** 용지/품질 탭의 용지 드롭다운 목록에서 **인화지, 가장 좋은 품질**을 선택해야 최대 DPI 로 인쇄할 수 있습니다.

7. 고급 버튼을 누릅니다.
8. 프린터 기능 영역의 **최대 DPI 로 인쇄** 드롭다운 목록에서 **예**를 선택합니다.
9. 용지/출력 드롭다운 목록에서 **용지 크기**를 선택합니다.
- 10 **확인**을 눌러 고급 옵션을 닫습니다.
- 11 레이아웃 탭에서 **방향**을 확인하고 **확인**을 눌러 인쇄합니다.

4 어디에서든 ePrint

제품의 ePrint 기능을 이용하면 장소에 구애받지 않고 어디에서든 편리하게 인쇄할 수 있습니다. 이 기능을 활성화하면 ePrint 에서 제품에 이메일 주소를 할당합니다. 인쇄하려면 문서가 포함된 이메일을 해당 주소로 보내기만 하면 됩니다. 이미지, Word, PowerPoint 및 PDF 문서를 인쇄할 수 있습니다. 방법은 쉽습니다.

- [어디에서든 ePrint](#)

어디에서든 ePrint

장소에 구애받지 않고 문서를 ePrint 하는 방법

1. ePrint 이메일 주소 찾기

- a. 제어판에 있는 ePrint 버튼을 누릅니다. 웹 서비스 설정 메뉴가 프린터 디스플레이에 나타납니다.
- b. 프린터 디스플레이에서 이메일 주소 표시를 선택하여 프린터의 이메일 주소를 봅니다.

 **참고** ePrint 를 이용하려면 웹 서비스를 먼저 활성화해야 합니다. 웹 서비스를 활성화하지 않으면 프린터 소프트웨어로 안내하는 메시지가 나타납니다. 프린터 소프트웨어를 열고 ePrint 를 선택한 다음 화면의 지시를 따라 활성화합니다.

 **추가 정보** 이메일 주소 또는 등록 URL 을 인쇄하려면 프린터 디스플레이의 설정 메뉴에서 정보 시트 인쇄를 선택합니다.

2. 이메일 작성 및 보내기

- a. 새 이메일을 생성하고 제품 이메일 주소를 받는 사람 상자에 입력합니다.
- b. 이메일 본문에 텍스트를 입력하고 인쇄할 문서나 이미지를 첨부합니다.
- c. 이메일을 보냅니다.
제품이 이메일을 인쇄합니다.

 **참고** 이메일을 받으려면 제품이 인터넷에 연결되어 있어야 합니다. 이메일이 수신되자마자 인쇄됩니다. 일반 이메일과 마찬가지로 도착 시간과 도착 여부에 대한 보장은 없습니다. ePrint 에 온라인으로 등록하면 작업 상태를 확인할 수 있습니다.

 **추가 정보** 자동 전원 끄기를 활성화한 경우 이 기능을 먼저 비활성화한 다음에 ePrint 를 사용해야 합니다. 자세한 내용은 8 페이지의 자동 전원 끄기를 참조하십시오.

 **참고 1** 장치는 무선으로 네트워크에 연결되어야 합니다.

참고 2 ePrint 를 이용하여 인쇄한 문서는 원본과 다를 수 있습니다. 스타일, 포맷팅 및 텍스트 배치가 원본 문서와 다를 수 있습니다. 법 관련 문서와 같이 높은 인쇄 품질이 필요한 경우에는 인쇄물에 대한 세밀한 편집이 가능한 컴퓨터의 소프트웨어 응용 프로그램을 통해 인쇄하는 것이 좋습니다.

 [온라인으로 자세한 내용을 알아보려면 여기를 누르십시오.](#)

5 용지 기본 사항

- [권장 인쇄 용지](#)
- [용지 넣기](#)

권장 인쇄 용지

최고 품질의 인쇄 결과를 원한다면 각 인쇄 작업에 적합하게 설계된 HP 용지의 사용을 권장합니다. 국가/지역에 따라 일부 용지를 사용하지 못할 수 있습니다.

ColorLok

- HP 는 일상적인 문서를 인쇄하거나 복사할 때 ColorLok 로고가 있는 일반 용지를 권장합니다. ColorLok 로고가 있는 모든 용지는 개별 테스트를 거쳤기 때문에 신뢰성 및 인쇄 품질에 관한 표준에 부합하고 컬러는 선명하고 생동감 있고 검정색은 보다 짙은 문서를 만들어 내며 일반 용지보다 더 빨리 마릅니다. 주요 용지 제조업체에서 만드는 ColorLok 로고가 있는 무게와 크기가 다양한 용지를 확인하십시오.



HP 우수 인화지

- 이 두꺼운 인화지는 즉시 건조 마감 처리가 되어있어서 용지를 더럽히지 않고 쉽게 다룰 수 있습니다. 이 용지는 방수성과 방습성이 있으며 얼룩과 지문이 묻지 않습니다. 모양과 느낌이 사진관에서 인화한 사진에 버금가는 인쇄물을 얻을 수 있습니다. A4, 216 x 279mm, 10 x 15cm(탭이 있거나 없음), 13 x 18cm 및 양면 처리 광택 또는 소프트 광택(사틴 무광) 용지와 같은 다양한 크기의 인화지를 사용할 수 있습니다. 보다 오래 가는 문서를 만들 수 있도록 산성을 뺐습니다.

HP 고속표준 인화지

- 일반 사진 인쇄용으로 제작한 용지를 사용해 화려한 일상 스냅샷을 저렴하게 인쇄해보십시오. 이 저렴한 인화지는 빨리 마르기 때문에 다루기가 쉽습니다. 이 용지를 잉크젯 프린터와 함께 사용하면 보다 선명한 이미지를 얻을 수 있습니다. A4, 216 x 279mm 및 10 x 15cm(탭이 있거나 없음)를 포함한 반광택 마감 처리 용지를 여러 크기로 사용할 수 있습니다. 보다 오래 가는 사진을 만들 수 있도록, 산성을 뺐습니다.

HP 브로셔 용지 또는 HP 우수 잉크젯 용지

- 이 용지들은 양면에 광택 또는 무광 처리가 되어있어서 양면을 모두 사용할 수 있습니다. 사진에 가까운 재생이 필요한 경우나 보고서 표지, 특수한 프레젠테이션, 브로셔, 광고지 및 달력 등의 업무용 그래픽에 적합한 용지입니다.

HP 고급 프레젠테이션 용지 또는 HP 전문 용지

- 이 용지들은 양면 무광 처리가 되어 있는 무거운 용지로서 프레젠테이션, 제안서, 보고서 및 뉴스레터에 적합합니다. 인상적인 모양과 질감을 주는 견고한 중량지입니다.

HP 순백색 잉크젯 용지

- HP 흰색 잉크젯 용지를 사용하면 색상이 뚜렷하고 문자열이 선명하게 인쇄됩니다. 불투명도가 높아 양면에 컬러 인쇄를 해도 비치지 않으므로 뉴스레터, 보고서, 전단지 등에 적합합니다. ColorLok 기술을 반영해 보다 적은 침투, 보다 짙은 검정 및 생동감 있는 컬러를 보장합니다.

HP 인쇄 용지

- HP 인쇄 용지는 고품질 다기능 용지입니다. 모양과 느낌이 표준 다기능 용지나 복사 용지에 인쇄된 문서보다 훨씬 우수한 문서를 생성합니다. ColorLok 기술을 반영해 보다 적은 침투, 보다 짙은 검정 및 생동감 있는 컬러를 보장합니다. 보다 오래 가는 문서를 만들 수 있도록 산성을 뺐습니다.

HP 사무 용지

- HP 사무 용지는 고품질 다기능 용지입니다. 복사, 초안, 메모 및 기타 일상적인 문서에 적합합니다. ColorLok 기술을 반영해 보다 적은 침투, 보다 짙은 검정 및 생동감 있는 컬러를 보장합니다. 보다 오래 가는 문서를 만들 수 있도록 산성을 뺐습니다.

HP 전사 용지

- HP 전사 용지(색상 천 또는 밝은 색 천이나 흰색 천용)는 디지털 사진을 전사하여 티셔츠를 만들 때 적합합니다.

HP 프리미엄 잉크젯 투명 필름

- HP 고급 잉크젯 투명 필름을 사용하면 컬러 프레젠테이션을 생생하고 훨씬 인상적으로 만들 수 있습니다. 이 필름은 사용과 취급이 간편하며 얼룩지지 않고 빨리 건조됩니다.

HP 포토 벨류 팩에는

- HP 포토 벨류 팩에는 정품 HP 카트리지와 HP 고급 인화지가 들어있어서 HP All-in-One 로 저렴한 전문 사진을 인쇄할 때 시간을 절약하고 추측 작업이 가능합니다. 정품 HP 잉크와 HP 고급 인화지는 함께 사용할 경우 사진이 오래 가고 인쇄할 때마다 생동감 있는 컬러를 보장할 수 있도록 제작되었습니다. 휴가 때 찍은 재미 있는 사진이나 여러 인쇄물을 인쇄해 공유하기에 적합합니다.

용지 넣기

- ▲ 용지 크기를 선택해 계속합니다.

전체 크기 용지 넣기

- a. 용지함을 내립니다.
 - └ 용지함을 내리고 용지함 확장대를 당겨 꺼냅니다.



- b. 용지 너비 고정대를 바깥쪽으로 밀니다.
 - └ 용지 너비 고정대를 바깥쪽으로 밀니다.

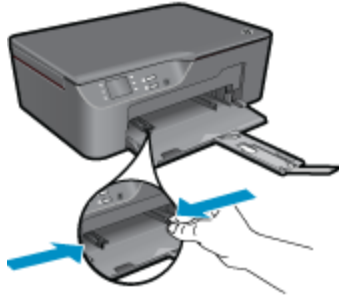

c. 용지를 넣습니다.

- ┆ 인쇄면이 아래로 오게 하여 용지 더미의 짧은 테두리 쪽을 용지함 안으로 넣습니다.



- ┆ 용지 더미를 끝까지 밀어 넣습니다.
- ┆ 용지 너비 고정대를 용지 더미의 양 측면에 꼭 맞도록 조정합니다.

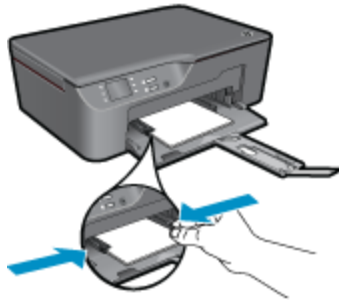

소형 용지 넣기

a. 용지함을 바깥으로 밀어내기

- ┆ 용지함을 빼고 용지함 확장대를 당겨 꺼냅니다.



b. 용지 너비 고정대를 바깥쪽으로 맞춥니다.

- ┆ 용지 너비 고정대를 바깥쪽으로 맞춥니다.

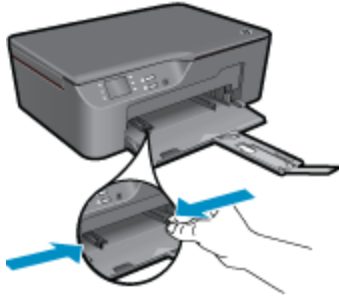

c. 용지를 넣습니다.

- ┆ 인쇄면이 아래로 오게 하여 인화지 더미의 짧은 테두리 쪽을 용지함 안으로 넣습니다.
- ┆ 용지 더미를 끝까지 밀어 넣습니다.

 **참고** 인화지에 절취선이 있는 탭이 있으면 탭이 바깥쪽으로 오게 하여 넣습니다.

- ┆ 용지 너비 고정대를 용지 더미의 양 측면에 꼭 맞도록 조정합니다.



- ┆ 용지함을 안으로 밀어 넣습니다.

봉투 넣기

a. 용지함 내리기

- ┆ 출력 용지함을 내리고 용지함 확장대를 잡아 꺼냅니다.



b. 용지 너비 고정대를 바깥쪽으로 밀니다.

- ┆ 용지 너비 고정대를 바깥쪽으로 밀니다.

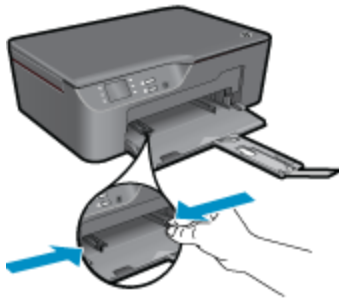

- ┆ 기본 입력 용지함에서 용지를 모두 제거합니다.
- c. 봉투를 넣습니다.**
 - ┆ 입력 용지함의 중앙에 봉투를 넣습니다. 인쇄할 면이 위로 와야 합니다. 접어 젖힌 부분이 왼쪽에 있어야 하며 아래로 와야 합니다.
 - ┆ 봉투 더미를 끝까지 아래로 밀어 넣습니다.
 - ┆ 용지 너비 고정대를 봉투 더미가 있는 곳까지 안으로 밀어 넣습니다.

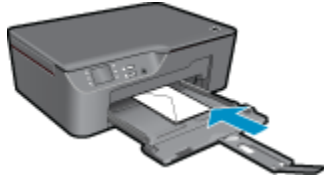

6 복사 및 스캔

- [복사](#)
- [컴퓨터로 스캔](#)
- [복사 관련 팁](#)
- [스캔 관련 팁](#)

복사

- ▲ 프린터 디스플레이의 복사 메뉴에서는 복사 매수를 쉽게 선택하고 일반 용지로의 복사를 위한 컬러 또는 흑백 설정을 쉽게 선택할 수 있습니다. 고급 설정(용지 종류 및 크기 변경, 복사 농도 조정, 복사 크기 조정)을 이용하려면 **복사 메뉴**에서 **설정**을 선택합니다.
복사 방식을 눌러 계속합니다.

간편한 복사

- a. 용지를 넣습니다.
 - ┆ 용지함에 전체 크기 용지를 넣습니다.



- b. 원본을 넣습니다.
 - ┆ 제품 덮개를 들어올립니다.



- ┆ 유리의 전면 오른쪽 모서리에 원본을 인쇄면이 아래로 향하게 놓습니다.

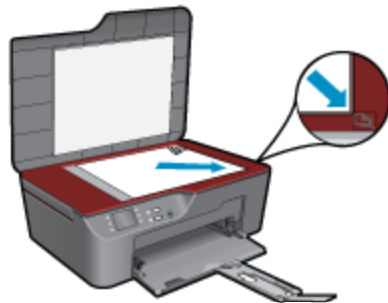

- ┆ 덮개를 닫습니다.
- c. 프린터 디스플레이 메뉴에서 **복사**를 선택하여 복사 메뉴에 액세스합니다.
 - ┆ 프린터 디스플레이에 **복사**가 보이지 않으면 **복사**가 보일 때까지 뒤로 버튼을 누릅니다.
 - ┆ 복사 메뉴에서 **복사** 옆에 있는 버튼을 누릅니다.
 - ┆ **복사 매수** 옆에 있는 버튼을 눌러 복사 매수를 늘리거나 줄입니다. **확인** 옆에 있는 버튼을 눌러 확인합니다.
 - ┆ **흑백 복사** 또는 **컬러 복사** 옆에 있는 버튼을 눌러 **A4** 또는 **216 x 279 mm** 일반 용지에 복사합니다.

다른 복사 기능

- ▲ 복사 메뉴에서 **설정** 옆에 있는 선택 버튼을 눌러 **복사 설정** 메뉴에 액세스합니다.
 - ┆ **용지 크기/종류**: 용지 크기 및 종류를 선택하는 메뉴가 나타납니다. 일반 용지 설정은 일반 용지에서 일반 인쇄 품질로 인쇄됩니다. 인화지 설정은 인화지에서 최상의 품질로 인쇄됩니다.
 - ┆ **크기 조정: 실제 크기**는 원본 크기와 같은 크기를 사본을 인쇄하지만 복사된 이미지의 여백은 클립으로 끼울 수 있습니다. **페이지에 맞춰 조정**은 가장자리를 따라 흰색 여백을 두고 가운데에 정렬한 사본을 만듭니다. 크기를 조정한 이미지가 선택한 출력 용지 크기에 맞게 확대 또는 축소됩니다. **사용자 지정 크기**를 사용하면 **100%** 이상의 값을 선택하여 이미지의 크기를 확대하거나 이하의 값을 선택하여 축소할 수 있습니다.
 - ┆ **밝게/어둡게**: 복사 설정을 조정하여 복사본을 밝거나 어둡게 조정합니다.

☞ **참고** 2 분 간 아무런 동작이 없으면 복사 옵션은 자동으로 일반 용지 **A4** 또는 **216 x 279 mm**(지역에 따라 다름) 기본 설정으로 돌아갑니다.

컴퓨터로 스캔

컴퓨터 또는 프린터의 제어판을 통해 스캔을 시작할 수 있습니다. 한 페이지를 이미지 파일로 신속하게 스캔하려면 제어판을 이용하는 것이 좋습니다. 여러 페이지를 스캔하여 한 파일로 만들거나, 스캔 파일 형식을 정의하거나, 스캔한 이미지를 편집하려면 컴퓨터를 이용해야 합니다.

스캔 준비

- ▲ 스캔 준비:
 - a. 원본을 넣습니다.
 - ┆ 제품 덮개를 들어올립니다.

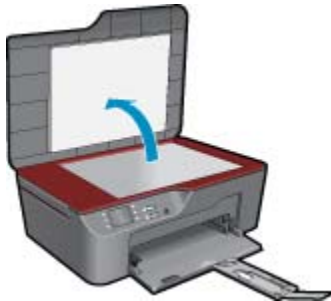

- ┆ 유리의 전면 오른쪽 모서리에 원본을 인쇄면이 아래로 향하게 놓습니다.

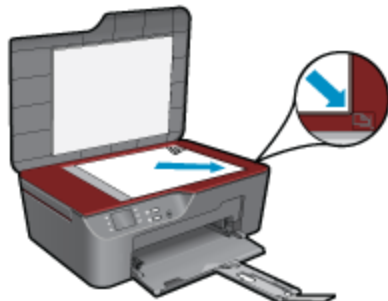

r 덮개를 닫습니다.

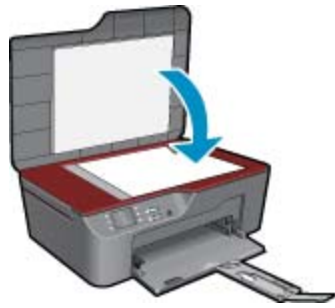

b. 스캔을 시작합니다.

프린터 제어판을 통한 스캔

1. 프린터 디스플레이 메뉴에서 **스캔**을 선택합니다. 프린터 디스플레이에 **스캔**이 보이지 않으면 보일 때까지 **뒤로** 버튼을 누릅니다.
2. 프린터 디스플레이에서 스캔 파일을 저장하려면 **컴퓨터**를 선택합니다. 프린터 디스플레이에 저장하려는 컴퓨터가 나열되어 있지 않으면 컴퓨터가 프린터에 무선으로 연결되어 있는지 **USB** 케이블로 연결되어 있는지 확인합니다. 무선으로 연결되어 있고 제대로 연결되어 있다면 소프트웨어에서 무선 스캔을 활성화해야 합니다.
- a. 바탕 화면에서 **HP All-in-One** 아이콘을 눌러 프린터 소프트웨어를 엽니다.

참고 시작 > 프로그램 > HP > HP Deskjet 3070 B611 series > HP Deskjet 3070 B611 series 를 눌러 프린터 소프트웨어에 액세스할 수도 있습니다.

- b. 스캐너 작업 아이콘을 누릅니다.
- c. 컴퓨터로 스캔 관리를 누릅니다.

참고 컴퓨터로 스캔 옵션이 항상 활성화되도록 선택할 수 있습니다. 이 기능이 항상 활성화되어 있는 경우, 프린터 디스플레이에서 **스캔** 옵션을 선택하여 사용 중인 무선 연결 컴퓨터로 스캔할 수 있게 됩니다. 이 기능이 항상 활성화되어 있지 않으면 프린터 소프트웨어에서 **컴퓨터로 스캔** 옵션을 먼저 활성화하고 스캔해야 합니다. 이는 프린터 제어판의 **스캔** 버튼에만 영향을 미칩니다. **컴퓨터로 스캔**이 활성화되어 있는지 비활성화되어 있는지 컴퓨터를 이용하여 언제든지 스캔할 수 있습니다.

3. 컴퓨터에서 스캔한 사진 이미지를 찾습니다. 스캔이 저장되면 스캔이 저장된 디렉터리가 **Windows** 탐색기 창으로 열립니다.

내 컴퓨터에서 스캔

1. **HP 스캔** 응용 프로그램을 엽니다. 시작 > 프로그램 > HP > HP Deskjet 3070 B611 series > HP 스캔 을 차례로 누릅니다.
2. 바로가기 메뉴에서 원하는 스캔 종류를 선택하고 **스캔**을 누릅니다.

참고 스캔 미리보기 표시가 선택되면 미리보기 화면의 스캔 이미지를 수정할 수 있습니다.

3. 스캔할 작업이 더 있으면 **저장**을 선택하고 없으면 **완료**를 선택하여 응용 프로그램을 종료합니다.
4. 스캔이 저장되면 스캔이 저장된 디렉터리가 **Windows** 탐색기 창으로 열립니다.

참고 스캔 기능을 동시에 사용할 수 있는 컴퓨터 수는 제한되어 있습니다. 프린터의 **스캔** 버튼을 누르면 스캔 작업이 현재 가능한 컴퓨터가 표시됩니다.

복사 관련 팁

- 유리의 전면 오른쪽 모서리에 원본을 인쇄면이 아래로 향하게 놓습니다.

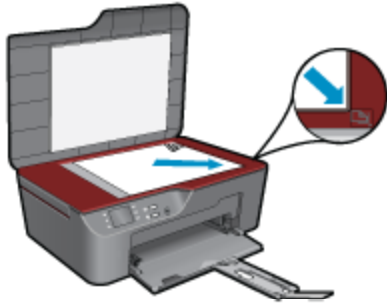

- 인쇄된 출력물의 대비를 증가하거나 감소하려면 프린터 디스플레이에서 **복사**를 선택한 다음 **설정**을 선택합니다. **복사 설정** 메뉴에서 **밝게/어둡게**를 선택하여 대비를 조정합니다.
- 출력물의 용지 크기 및 용지 종류를 선택하려면 프린터 디스플레이에서 **복사**를 선택한 다음 **설정**을 선택합니다. **복사 설정** 메뉴에서 **페이지에 맞춰 조정**을 선택하여 일반 용지 또는 인화지 및 인화지 크기를 선택합니다.
- 이미지 크기를 변경하려면 프린터 디스플레이에서 **복사**를 선택하고 **설정**을 선택합니다. **복사 설정** 메뉴에서 **크기 조정**을 선택합니다.

 [온라인으로 자세한 내용을 알아보려면 여기를 누르십시오.](#)

스캔 관련 팁

- 유리 전면 오른쪽 모서리에 원본을 인쇄면이 아래로 향하게 놓습니다.

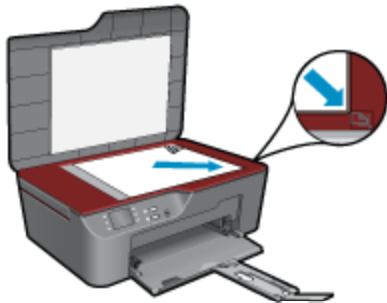

- 스캐너 유리를 청소하여 이물질이 붙어있지 않도록 합니다.
- 무선으로 연결되어 있고 제대로 연결되어 있다면 소프트웨어에서 무선 스캔을 활성화해야 프린터 디스플레이를 통해 스캔할 수 있습니다. 프린터 소프트웨어에서 **스캐너 작업**을 선택하고 **컴퓨터로 스캔 관리**를 선택합니다.
- 프린터 디스플레이에서 **스캔**을 선택한 다음 스캔을 저장하려는 컴퓨터를 프린터 디스플레이의 프린터 목록에서 선택합니다.
- 프린터와 컴퓨터가 무선으로 연결되어 있고 연결된 컴퓨터로 항상 신속하게 스캔할 수 있도록 하려면 **컴퓨터로 스캔**이 항상 활성화되어 있도록 선택합니다.
- 여러 페이지의 문서를 스캔하여 하나의 파일로 만들려면 제어판에서 **스캔**을 선택하는게 아니라 프린터 소프트웨어를 이용하여 스캔을 시작해야 합니다.

 [온라인으로 자세한 내용을 알아보려면 여기를 누르십시오.](#)

7 카트리지 작업

- [잉크량 표시 확인](#)
- [잉크 소모품 주문](#)
- [카트리지 교체](#)
- [카트리지 품질보증 정보](#)

잉크량 표시 확인

잉크량을 확인하여 잉크 카트리지의 교체 시기를 쉽게 알 수 있습니다. 남은 잉크량은 잉크 카트리지에 남아 있는 대략적인 잉크량을 표시합니다.

제어판에서 잉크량을 확인하려면

1. 복사, 스캔, 간편 양식을 표시하는 제어판 홈 화면에서 **설정** 버튼을 누릅니다.

☞ **참고** 홈 화면이 보이지 않으면 보일 때까지 **뒤로** 버튼을 누릅니다.

2. 잉크 상태를 선택합니다.

프린터 소프트웨어에서 잉크량을 확인하려면

1. HP All-in-One 바탕화면 아이콘을 눌러 프린터 소프트웨어를 엽니다.

☞ **참고** 시작 > 프로그램 > HP > HP Deskjet 3070 B611 series > HP Deskjet 3070 B611 series 를 눌러 프린터 소프트웨어에 액세스할 수도 있습니다.

2. 프린터 소프트웨어에서, **예상 잉크량** 아이콘을 누릅니다.

☞ **참고 1** 리필 또는 재가공 카트리지나 다른 프린터에서 사용했던 카트리지를 설치하면, 잉크 잔량 표시기가 부정확하거나 표시기를 사용할 수 없을 수 있습니다.

참고 2 잉크 잔량 경고 및 표시기는 잉크 교체가 필요함을 사전에 알리기 위한 목적으로만 표시됩니다. 디스플레이에 잉크량 부족 경고 메시지가 나타나면 인쇄가 지연되지 않도록 교체용 잉크 카트리지를 준비하십시오. 인쇄 품질이 저하되지 않을 때까지는 카트리지를 교체할 필요가 없습니다.

참고 3 카트리지의 잉크는 인쇄하기 위해 제품과 카트리지를 준비하는 초기화 프로세스, 인쇄 노즐을 깨끗이 유지하고 잉크 흐름을 부드럽게 하는 프린트헤드 서비스 작업 등 인쇄 프로세스에서 여러 방식으로 사용됩니다. 또한 사용 후에는 카트리지에 일부 잉크가 남아있기도 합니다. 자세한 내용은 www.hp.com/go/inkusage 를 참조하십시오.

잉크 소모품 주문

카트리지를 주문하기 전에 올바른 카트리지 번호를 알아야 합니다.

프린터의 카트리지 번호 찾기

- ▲ 카트리지 번호는 카트리지 덮개 안에서 찾을 수 있습니다.



프린터 소프트웨어에서 카트리지 번호 찾기

1. HP All-in-One 바탕화면 아이콘을 눌러 프린터 소프트웨어를 엽니다.

 **참고** 시작 > 프로그램 > HP > HP Deskjet 3070 B611 series > HP Deskjet 3070 B611 series 를 눌러 프린터 소프트웨어에 액세스할 수도 있습니다.

2. 프린터 소프트웨어에서 **온라인 소모품 쇼핑**을 누릅니다. 이 링크를 누르면 해당 카트리지 번호가 자동으로 표시됩니다.

HP All-in-One 에 적합한 HP 순정 소모품을 주문하려면 www.hp.com/buy/supplies 를 방문하십시오. 메시지가 나타나면 국가/지역을 선택하고 지시에 따라 제품을 선택한 다음 페이지의 쇼핑 링크 중 하나를 누릅니다.

 **참고** 잉크 카트리지를 모든 국가/지역에서 온라인으로 주문할 수 있지는 않습니다. 거주하는 국가/지역에서 온라인으로 주문할 수 없는 경우에도, 지역 HP 대리점 방문 시 소모품 정보를 확인하고 참조 목록을 인쇄할 수 있습니다.

관련 항목

- 28 페이지의 올바른 카트리지 선택

올바른 카트리지 선택

HP 는 정품 HP 카트리지 사용을 권장합니다. 정품 HP 카트리지는 시간이 지나도 간편하게 좋은 결과를 낼 수 있도록 제작되었으며 HP 프린터로 테스트되었습니다.

관련 항목

- 27 페이지의 잉크 소모품 주문

카트리지 교체

카트리지를 교체하려면

1. 전원이 켜져 있는지 확인합니다.
2. 카트리지를 빼냅니다.
 - a. 카트리지 액세스 덮개를 엽니다.



인쇄 캐리지가 제품의 오른쪽으로 이동할 때까지 기다립니다.

- b. 카트리지 탭을 눌러 슬롯에서 빼냅니다.

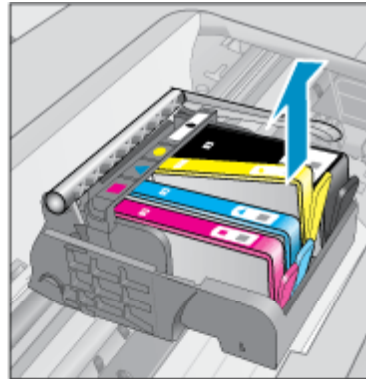
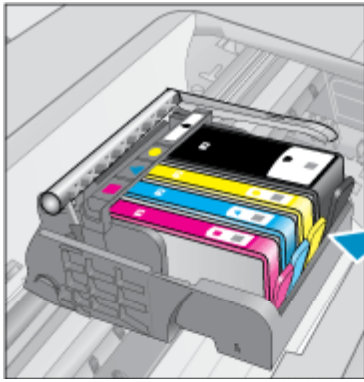

3. 새 카트리지를 장착합니다.
 a. 제품 포장을 뜯습니다.



- b. 오렌지색 마개를 비틀어서 떼어냅니다. 좀 세게 돌려야 할 수도 있습니다.



- c. 컬러 아이콘을 맞춘 다음 제 위치에 고정될 때까지 카트리지를 슬롯에 밀어 넣습니다.

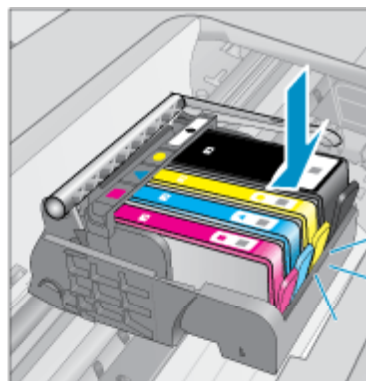
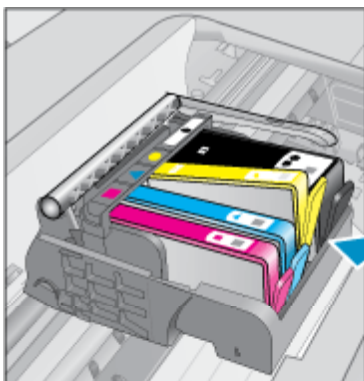

- d. 카트리지 덮개를 닫습니다.



카트리지 품질보증 정보

HP 카트리지 보증은 제품을 지정된 HP 인쇄 장치에서 사용한 경우에만 적용됩니다. 이 보증은 리필되었거나 재생되었거나 재정비 또는 잘못 사용되었거나 조작된 HP 잉크 제품에는 적용되지 않습니다.

보증 기간 동안에는 HP 잉크가 남아 있고 보증 만료일이 지나지 않은 경우에만 제품 보증이 유효합니다. 보증 만료 날짜(YYYY/MM 형식)는 제품에 다음과 같이 표시됩니다.

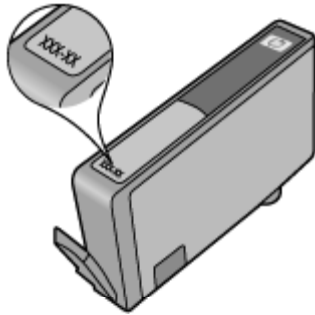

HP 제한 보증서 사본은 제품과 함께 제공된 설명서 책자를 참조하십시오.

8 연결

- [WiFi Protected Setup\(WPS - WPS 라우터 필요\)](#)
- [기존 무선 연결\(라우터 필요\)](#)
- [USB 연결\(비 네트워크 연결\)](#)
- [USB 연결을 무선 네트워크로 변경](#)
- [새 프린터 연결](#)
- [네트워크 설정 변경](#)
- [네트워크 프린터 설정 및 사용에 대한 팁](#)
- [고급 프린터 관리 도구\(네트워크에 연결된 프린터\)](#)

WiFi Protected Setup(WPS - WPS 라우터 필요)

이 지침은 프린터 소프트웨어를 이미 설치 및 설정한 고객을 위한 지침입니다. 처음 설치하는 경우에는 프린터와 함께 제공된 설치 지침을 모두 읽고 숙지하시기 바랍니다.

WPS(WiFi Protected Setup)를 사용해서 HP All-in-One 를 무선 네트워크에 연결하려면 다음이 필요합니다.

- ┆ WPS 지원 무선 라우터 또는 액세스 포인트가 포함된 무선 802.11b/g/n 네트워크

 **참고** 802.11n 은 2.4Ghz 만 지원합니다.

- ┆ 무선 네트워킹을 지원하거나 네트워크 인터페이스 카드(NIC)가 있는 데스크탑 컴퓨터 또는 랩탑 HP All-in-One 를 설치하려는 무선 네트워크에 컴퓨터를 연결해야 합니다.

 **참고** WPS(Wi-Fi Protected Setup) 라우터에 WPS 푸시 버튼이 있으면 **푸시 버튼 방식**을 따릅니다. 라우터에 푸시 버튼이 있는지 모르겠으면 **무선 설정 메뉴 방식**을 따릅니다.

푸시 버튼(PBC) 방식 사용

1. 라우터의 WPS 버튼을 누릅니다.
2. 무선 표시등이 깜빡이기 시작할 때까지 프린터의 **무선** 버튼을 누르고 있습니다. 3 초간 누르고 있으면 WPS 푸시 버튼 모드가 시작됩니다.

 **참고** 제품은 2 분 제한의 타이머를 시작하고, 이 시간 내에 네트워킹 장치에서 해당 버튼을 눌러야 합니다.

무선 설정 메뉴 방식

1. 프린터 디스플레이에서 **무선** 버튼을 눌러 무선 메뉴를 엽니다. 프린터가 인쇄 중이거나, 오류 상태이거나, 중요한 작업을 수행 중이면 기다리거나 오류를 해결한 다음에 **무선** 버튼을 누릅니다.
2. 프린터 디스플레이에서 **무선 설정**을 선택합니다.
3. 프린터 디스플레이에서 **WiFi Protected Setup** 을 선택합니다.
4. WPS 푸시 버튼이 있는 WPS(Wi-Fi Protected Setup) 라우터가 있으면 **푸시 버튼**을 선택하고 화면 지시에 따릅니다. 라우터에 푸시 버튼이 없거나 잘 모르겠으면 **PIN** 을 선택하고 화면의 지시에 따릅니다.

 **참고** 제품이 대략 2 분 정도의 타이머를 시작하면 이 시간 안에 네트워킹 장치의 해당 버튼을 누르거나 라우터의 구성 페이지에 라우터 PIN 을 입력해야 합니다.

기존 무선 연결(라우터 필요)

HP All-in-One 를 통합 무선 WLAN 802.11 네트워크에 연결하려면 다음이 필요합니다.

- ▮ 무선 라우터 또는 액세스 포인트를 포함하는 무선 802.11b/g/n 네트워크.

 **참고** 802.11n 은 2.4Ghz 만 지원합니다.

- ▮ 무선 네트워킹을 지원하거나 NIC(네트워크 인터페이스 카드)가 있는 데스크탑 컴퓨터 또는 랩탑. HP All-in-One 를 설치하려는 무선 네트워크에 컴퓨터를 연결해야 합니다.
- ▮ 네트워크 이름(SSID)
- ▮ WEP 키 또는 WPA 암호(필요한 경우)

제품에 연결하려면

1. 컴퓨터 CD-ROM 드라이브에 제품 소프트웨어 CD 를 삽입합니다.
2. 화면에 표시되는 지시를 따릅니다.
메시지에 따라 상자에 함께 들어있는 USB 설치 케이블을 사용하여 제품을 컴퓨터에 연결합니다. 화면의 메시지에 따라 무선 네트워크 설정을 입력합니다. 제품에서 네트워크 연결을 시도합니다. 연결에 실패하면 메시지에 따라 문제를 해결하고 다시 시도하십시오.
3. 설치를 마쳤으면 USB 케이블을 분리하고 무선 네트워크 연결을 테스트하라는 메시지가 나타납니다. 제품을 성공적으로 네트워크에 연결했으면 네트워크 상에서 이 제품을 사용할 각 컴퓨터에 소프트웨어를 설치합니다.

USB 연결(비 네트워크 연결)

HP All-in-One 은 컴퓨터와의 연결을 위한 후면 USB 2.0 고속 포트를 지원합니다.

 **참고** 웹 서비스는 USB 직접 연결에서는 사용할 수 없습니다.

제품과 USB 케이블을 연결하려면

- ▲ USB 케이블과 컴퓨터 연결에 대한 정보는 제품과 함께 제공된 설치 지침을 참조하십시오.

 **참고** USB 케이블을 연결하라는 메시지가 나타날 때까지 제품에 USB 케이블을 연결하지 마십시오.

프린터 소프트웨어가 설치되어 있으면 프린터는 플러그 앤 플레이 장치로 작동됩니다. 소프트웨어가 설치되어 있지 않으면 장치와 함께 제공된 CD 를 삽입하고 화면의 지시를 따릅니다.

USB 연결을 무선 네트워크로 변경

USB 케이블을 이용하여 프린터를 설치하고 소프트웨어를 설치했다라도 손쉽게 무선 네트워크 연결로 변경할 수 있습니다. 무선 라우터 또는 액세스 포인트를 포함하는 무선 802.11b/g/n 네트워크가 필요합니다.

 **참고** 802.11n 은 2.4Ghz 만 지원합니다.

USB 연결을 무선 네트워크로 변경

1. 컴퓨터의 시작 메뉴에서 모든 프로그램 또는 프로그램을 선택한 다음 HP 를 선택합니다.
2. HP Deskjet 3070 B611 All-in-One series 을 선택합니다.
3. 프린터 설치 및 소프트웨어 선택을 선택합니다.
4. USB 전환을 선택합니다. 화면 지침을 따릅니다.

새 프린터 연결

새 프린터 연결

1. 컴퓨터의 시작 메뉴에서 **모든 프로그램** 또는 **프로그램**을 선택한 다음 **HP** 를 선택합니다.
2. **HP Deskjet 3070 B611 All-in-One series** 을 선택합니다.
3. **프린터 설치 및 소프트웨어 선택**을 선택합니다.
4. **새 프린터 연결**을 선택합니다. 화면의 지시를 따릅니다.

네트워크 설정 변경

네트워크 설정 변경

1. 컴퓨터의 시작 메뉴에서 **모든 프로그램** 또는 **프로그램**을 선택한 다음 **HP** 를 선택합니다.
2. **HP Deskjet 3070 B611 All-in-One series** 을 선택합니다.
3. **프린터 설치 및 소프트웨어 선택**을 선택합니다.
4. **새 프린터 연결**을 선택합니다. 화면의 지시를 따릅니다.

네트워크 프린터 설정 및 사용에 대한 팁

네트워크 프린터 설정 및 사용에 대한 다음의 팁을 참조하십시오.

- 무선 네트워크 프린터를 설정 시, 무선 라우터 또는 액세스 포인트 장치가 켜져 있는지 확인하십시오. 프린터에서 무선 라우터를 검색한 다음, 검색된 네트워크 이름을 컴퓨터에 나열합니다.
- 컴퓨터가 VPN(가상 사설망)에 연결되어 있는 경우 VPN 연결을 끊어야만 네트워크의 다른 장치에 액세스할 수 있습니다.
- 네트워크 보안 설정을 찾는 방법에 대해 알아보십시오. [온라인으로 자세한 내용을 알아보려면 여기를 누르십시오.](#)
- 네트워크 진단 유틸리티 및 추가 문제 해결 팁에 대해 알아보십시오. [온라인으로 자세한 내용을 알아보려면 여기를 누르십시오.](#)
- USB 연결에서 무선 연결로 변경하는 방법에 대해 알아보십시오. [온라인으로 자세한 내용을 알아보려면 여기를 누르십시오.](#)
- 프린터 설정 시, 방화벽 및 바이러스 백신 프로그램 설정 방법에 대해 알아보십시오. [온라인으로 자세한 내용을 알아보려면 여기를 누르십시오.](#)

고급 프린터 관리 도구(네트워크에 연결된 프린터)

프린터가 네트워크에 연결되어 있으면 내장 웹 서버를 사용하여 상태 정보를 보거나, 설정을 변경하거나, 컴퓨터에서 프린터를 관리할 수 있습니다.

 **참고** 일부 설정은 보거나 변경하려면 암호를 입력해야 할 수 있습니다.

인터넷에 연결하지 않고도 내장 웹 서버를 열고 사용할 수 있습니다. 단, 일부 기능은 사용할 수 없습니다.

- [내장 웹 서버 열기](#)
- [쿠키 파일](#)

내장 웹 서버 열기

 **참고** 프린터는 네트워크에 연결되어 있어야 하며 IP 주소가 있어야 합니다. 프린터의 IP 주소는 무선 버튼을 누르거나 네트워크 구성 페이지를 인쇄하여 확인할 수 있습니다.

컴퓨터가 지원하는 웹 브라우저에서 프린터에 할당된 IP 주소나 호스트 이름을 입력합니다.

예를 들어, IP 주소가 192.168.0.12 이면 Internet Explorer 같은 웹 브라우저에 다음과 같이 입력합니다.
http://192.168.0.12

쿠키 파일

내장 웹 서버는 사용자가 탐색할 때 하드 디스크에 아주 작은 텍스트 파일(쿠키)을 보관합니다. 이 파일을 통해 내장 웹 서버는 다음번에 사용자가 방문할 때 컴퓨터를 인식할 수 있습니다. 예를 들어, 사용자가 EWS 언어를 구성했을 경우 쿠키를 통해 선택한 언어를 기억할 수 있어서 다음번에 EWS 에 액세스할 때 해당 언어로 페이지가 표시됩니다. 각 세션 끝에 일부 쿠키(예: 선택한 언어를 저장하는 쿠키)가 삭제되더라도 나머지(예: 고객 특정 환경설정을 저장하는 쿠키)는 수동으로 삭제하기 전까지 컴퓨터에 저장됩니다.

쿠키를 모두 수용하도록 브라우저를 구성하거나 쿠키를 제공할 때마다 알려주도록 구성해 쿠키별로 수용하거나 거부할 것을 결정할 수 있습니다. 또한 브라우저에서 불필요한 쿠키를 제거할 수도 있습니다.

참고 프린터에 따라 쿠키를 사용하지 않도록 선택하면 다음 기능 중 하나 이상을 사용할 수 없습니다.

- 애플리케이션을 종료한 시점부터 시작(설정 마법사를 사용할 경우 특히 유용함)
- EWS 브라우저 언어 설정 저장
- EWS 홈 페이지 개인 설정

개인정보 및 쿠키 설정을 변경하는 방법과 쿠키를 확인하거나 삭제하는 방법 등에 관한 정보는 웹 브라우저 설명서를 참고하십시오.

9 문제 해결

이 단원에서는 다음 항목을 다룹니다.

- [인쇄 품질 개선](#)
- [용지 걸림 제거](#)
- [인쇄할 수 없음](#)
- [네트워킹](#)
- [HP 지원](#)

인쇄 품질 개선

1. 정품 HP 카트리지를 사용하고 있는지 확인합니다.
2. 인쇄 속성을 확인하여 **용지** 드롭다운 목록에서 올바른 용지 종류와 인쇄 품질을 선택했는지 확인합니다. 프린터 소프트웨어에서 **프린터 작업**을 누르고 **기본 설정 설정**을 눌러 인쇄 속성에 액세스합니다.
3. 예상 잉크량을 확인하여 남은 카트리지 잉크가 너무 적은지 확인합니다. 자세한 내용은 [27 페이지의 잉크량 표시 확인](#)을 참조하십시오. 잉크 카트리지에 잉크가 적으면 교체합니다.
4. 프린터 카트리지를 정렬합니다.

프린터 소프트웨어에서 카트리지를 정렬하려면

 **참고** 카트리지를 정렬하면 고품질 출력이 보장됩니다. 새 잉크 카트리지를 설치할 때마다 HP All-in-One 에서 카트리지를 정렬하라는 메시지를 표시합니다. 같은 인쇄 카트리지를 제거하여 다시 설치하는 경우에는 HP All-in-One 에서 인쇄 카트리지를 정렬하라는 메시지가 표시되지 않습니다. HP All-in-One 에서 해당 인쇄 카트리지의 정렬값을 기억하므로 인쇄 카트리지를 재정렬할 필요가 없습니다.

- a. 사용하지 않은 레터 또는 A4 용지를 용지함에 넣습니다.
 - b. 프린터 소프트웨어에서, **프린터 작업**을 누른 후 **관리 작업**을 눌러 **프린터 도구 상자**에 액세스합니다.
 - c. **프린터 도구 상자**가 나타납니다.
 - d. **장치 서비스** 탭에서 **잉크 카트리지 정렬**을 누릅니다. 제품이 정렬 시트를 인쇄합니다.
 - e. 카트리지 정렬 시트를 인쇄면이 아래로 향하게 하여 유리의 앞면 오른쪽에 놓습니다.
 - f. 프린터 디스플레이의 지침에 따라 카트리지를 정렬합니다. 카트리지 정렬 시트를 재활용하거나 버리십시오.
5. 카트리지의 잉크량이 적은 경우가 아니면 카트리지 진단 페이지를 인쇄합니다.

진단 페이지를 인쇄하려면

- a. 사용하지 않은 레터 또는 A4 용지를 용지함에 넣습니다.
- b. 프린터 소프트웨어에서, **프린터 작업**을 누른 후 **관리 작업**을 눌러 **프린터 도구 상자**에 액세스합니다.
- c. **장치 보고서** 탭에서 **진단 정보 인쇄**를 눌러 진단 페이지를 인쇄합니다. 진단 페이지에서 파랑, 마젠타, 노랑 및 검정 상자를 검토합니다. 컬러 및 검정 박스에 줄이 보인다거나 잉크가 아예 없을 시 자동으로 카트리지를 청소합니다.



6. 진단 페이지의 컬러 및 검정 상자에 줄무늬가 있거나 비어 있으면 잉크 카트리지를 청소하십시오.

카트리지를 자동으로 청소하려면

- a. 사용하지 않은 레터 또는 A4 용지를 용지함에 넣습니다.
- b. 프린터 소프트웨어에서, **프린터 작업**을 누른 후 **관리 작업**을 눌러 **프린터 도구 상자**에 액세스합니다.
- c. **장치 서비스** 탭에서 **잉크 카트리지 청소**를 누릅니다. 화면 지침을 따릅니다.

위의 해결책으로도 문제를 해결하지 못할 경우, [여기를 눌러 다른 온라인 문제 해결을 참조하십시오.](#)

용지 걸림 제거

용지가 걸렸있고 프린터의 뒤쪽 공간으로 접근할 수 있으면 걸린 용지를 당겨서 빼내고 OK 를 누릅니다. 외부에서 용지가 보이지 않거나 접근할 수 없으면 카트리지 액세스 도어를 열어 걸린 용지를 찾습니다.

카트리지 액세스 도어를 열어 걸린 용지를 찾습니다

1. 용지 걸림이 카트리지 액세스 영역에 있으면 용지를 위로 당겨 걸린 용지를 제거합니다.

참고 용지를 제거할 때에는 캐리지에 부착되어 있는 흰색 인코더 스트립을 만지면 안됩니다.



2. 용지 걸림이 프린터의 뒤쪽 방향에 있으면 청소 덮개를 열고 제거합니다.



- a. 청소 덮개를 엽니다.
 - b. 걸린 용지를 제거합니다
 - c. 청소 덮개를 닫습니다. 덮개가 제자리에 고정될 때까지 프린터 쪽으로 가볍게 밀니다.
3. 카트리지 액세스 도어를 열어도 용지를 빼낼 수 없으면 닫습니다.
- a. 용지함에서 용지를 모두 빼냅니다.
 - b. 프린터를 옆으로 세웁니다.
 - c. 용지함을 빼내고 프린터 안쪽에서 걸린 용지를 제거합니다.



- d. 용지함을 제자리에 밀어 넣습니다.
- e. 프린터를 제대로 세운 다음 용지를 넣습니다.

제어판의 **OK** 선택 버튼을 눌러 현재 작업을 계속합니다.

위의 해결책으로도 문제를 해결하지 못할 경우, [여기를 눌러 다른 온라인 문제 해결을 참조하십시오.](#)

용지 걸림 예방

- 입력 용지함에 용지를 너무 많이 넣지 마십시오.
- 자주 출력 용지함에서 인쇄된 용지를 꺼냅니다.
- 용지가 용지함에 편평하게 놓여 있으며 가장자리가 휘거나 찢어지지 않았는지 확인합니다.
- 용지함에 다른 용지 종류나 용지 크기를 함께 넣지 마십시오. 용지함에는 같은 크기 및 종류의 용지만 넣어야 합니다.
- 모든 용지에 잘 맞도록 입력 용지함의 용지 너비 고정대를 조정합니다. 용지 너비 고정대로 인해 용지함의 용지가 휘지 않도록 합니다.
- 용지를 용지함 안으로 너무 깊이 밀어 넣지 마십시오.

위의 해결책으로도 문제를 해결하지 못할 경우, [여기를 눌러 다른 온라인 문제 해결을 참조하십시오.](#)

인쇄할 수 없음

인쇄 문제가 있는 경우 이 문제를 자동으로 해결할 수 있는 HP 진단 유틸리티를 다운로드할 수 있습니다. 이 유틸리티를 받으려면 해당 링크를 누르십시오.

 **참고** HP 인쇄 진단 유틸리티는 일부 언어를 지원하지 않습니다.

[HP 인쇄 진단 유틸리티 다운로드 페이지\(32 비트 Windows\)로 이동합니다.](#)

[HP 인쇄 진단 유틸리티 다운로드 페이지\(64 비트 Windows\)로 이동합니다.](#)

인쇄 문제 해결

 **참고** 프린터가 켜져 있고 용지함에 용지가 있는지 확인합니다. 이상이 없는데도 인쇄를 할 수 없을 경우, 다음을 순서대로 수행하십시오.

1. 오류 메시지를 확인하고 해결합니다.
2. USB 케이블을 분리했다가 다시 연결합니다.

3. 제품이 일시 중지 또는 오프라인 상태가 아닌지 확인합니다.

제품이 일시 중지 또는 오프라인 상태가 아닌지 확인하려면

- a. 사용하는 운영 체제에 따라 다음 단원 중 하나를 참조하십시오.
 - **Windows 7:** Windows의 시작 메뉴에서 **장치 및 프린터**를 누릅니다.
 - **Windows Vista:** Windows 시작 메뉴에서 **제어판**을 누른 다음 **프린터**를 누릅니다.
 - **Windows XP:** Windows 시작 메뉴에서 **제어판**을 누른 다음 **프린터 및 팩스**를 누릅니다.
 - b. 제품의 아이콘을 두 번 누르거나 오른쪽 마우스 버튼으로 누르고 **인쇄 중인 목록 보기**를 선택하여 인쇄 대기열을 엽니다.
 - c. 프린터 메뉴에서 **인쇄 일시 정지** 또는 **프린터 오프라인 사용** 옆에 확인 표시가 없는지 확인합니다.
 - d. 어떠한 내용이든 변경한 다음에는 다시 인쇄해 보십시오.
- ### 4. 제품이 기본 프린터로 설정되었는지 확인합니다.

제품이 기본 프린터로 설정되었는지 확인하려면

- a. 사용하는 운영 체제에 따라 다음 단원 중 하나를 참조하십시오.
 - **Windows 7:** Windows의 시작 메뉴에서 **장치 및 프린터**를 누릅니다.
 - **Windows Vista:** Windows 시작 메뉴에서 **제어판**을 누른 다음 **프린터**를 누릅니다.
 - **Windows XP:** Windows 시작 메뉴에서 **제어판**을 누른 다음 **프린터 및 팩스**를 누릅니다.
 - b. 제품이 기본 프린터로 설정되었는지 확인합니다.
기본 프린터 옆에는 검은색 또는 녹색 원으로 선택 표시가 붙어 있습니다.
 - c. 잘못된 제품을 기본 프린터로 설정한 경우에는 올바른 제품을 마우스 오른쪽 버튼으로 누르고 **기본 프린터로 설정**을 선택합니다.
 - d. 제품을 다시 사용해 보십시오.
- ### 5. 인쇄 스플러를 다시 시작합니다.

인쇄 스플러를 다시 시작하려면

- a. 사용하는 운영 체제에 따라 다음 단원 중 하나를 참조하십시오.

Windows 7

- Windows 시작 메뉴에서 **제어판, 시스템 및 보안, 관리 도구**를 차례로 누릅니다.
- **서비스**를 두 번 누릅니다.
- **Print Spooler(인쇄 스플러)**를 마우스 오른쪽 버튼으로 누른 다음 **속성**을 누릅니다.
- 시작 유형 옆에 있는 **일반** 탭에서 **자동**이 선택되었는지 확인합니다.
- 아직 서비스가 실행되고 있지 않다면 **서비스 상태** 아래 있는 **시작**을 누른 다음 **확인**을 누릅니다.

Windows Vista

- Windows 시작 메뉴에서 **제어판, 시스템 및 유지 관리, 관리 도구**를 누릅니다.
- **서비스**를 두 번 누릅니다.
- **인쇄 스플러 서비스**를 마우스 오른쪽 버튼으로 누른 다음 **등록 정보**를 누릅니다.
- 시작 유형 옆에 있는 **일반** 탭에서 **자동**이 선택되었는지 확인합니다.
- 아직 서비스가 실행되고 있지 않다면 **서비스 상태** 아래 있는 **시작**을 누른 다음 **확인**을 누릅니다.

Windows XP

- Windows 시작 메뉴에서 **내 컴퓨터**를 마우스 오른쪽 버튼으로 누릅니다.
- **관리**를 누르고 **서비스 및 응용프로그램**을 누릅니다.

- 서비스를 두 번 누른 다음 인쇄 스플러를 선택합니다.
 - 인쇄 스플러를 마우스 오른쪽 버튼으로 누르고 다시 시작을 눌러 서비스를 다시 시작합니다.
- b. 제품이 기본 프린터로 설정되었는지 확인합니다.
기본 프린터 옆에는 검은색 또는 녹색 원으로 선택 표시가 붙어 있습니다.
 - c. 잘못된 제품을 기본 프린터로 설정한 경우에는 올바른 제품을 마우스 오른쪽 버튼으로 누르고 기본 프린터로 설정을 선택합니다.
 - d. 제품을 다시 사용해 보십시오.
6. 컴퓨터를 재부팅합니다.
 7. 인쇄 대기열을 지웁니다.

인쇄 대기열을 지우려면

- a. 사용하는 운영 체제에 따라 다음 단원 중 하나를 참조하십시오.
 - **Windows 7:** Windows의 시작 메뉴에서 장치 및 프린터를 누릅니다.
 - **Windows Vista:** Windows 시작 메뉴에서 제어판을 누른 다음 프린터를 누릅니다.
 - **Windows XP:** Windows 시작 메뉴에서 제어판을 누른 다음 프린터 및 팩스를 누릅니다.
- b. 제품 아이콘을 두 번 눌러 인쇄 대기열을 엽니다.
- c. 프린터 메뉴에서 모든 문서 취소 또는 인쇄 문서 제거를 누르고 예를 눌러 확인합니다.
- d. 그래도 대기열에 문서가 있다면 컴퓨터를 다시 시작한 후 다시 인쇄해 봅니다.
- e. 인쇄 대기열을 다시 확인하여 지워져 있는지 확인하고 다시 인쇄해 봅니다.
인쇄 대기열이 지워지지 않거나 지워져도 여전히 인쇄할 수 없으면 다음 해결책으로 진행합니다.

위의 해결책으로도 문제를 해결하지 못할 경우, [여기를 눌러 다른 온라인 문제 해결을 참조하십시오.](#)

인쇄 캐리지 청소

용지와 같이, 잉크 카트리지를 차단하고 있는 물체를 제거하십시오.

 **참고** 걸린 용지를 제거하기 위해 아무런 공구나 기타 장치를 함부로 사용하지 마십시오. 제품 내부에서 걸린 용지를 제거할 때는 항상 주의하십시오.

 [온라인으로 자세한 내용을 알아보려면 여기를 누르십시오.](#)

용지함 준비

용지함 열기

- ▲ 인쇄하려면 용지함이 열려 있어야 합니다.



 [온라인으로 자세한 내용을 알아보려면 여기를 누르십시오.](#)

프린터 준비하기

인쇄 품질에 문제가 있으면 제어판을 이용하여 카트리지를 자동으로 청소합니다.

카트리지를 자동으로 청소합니다

1. 복사, 스캔, 간편 양식을 표시하는 홈 화면에서 **설정** 버튼을 누릅니다.

 **참고** 홈 화면이 보이지 않으면 보일 때까지 **뒤로** 버튼을 누릅니다.

2. 도구 메뉴에서 **프린트헤드 청소**를 선택합니다.

3. 화면 지침을 따릅니다.

카트리지를 관리하려면 프린터의 자동 전원 끄기 기능을 이용하여 프린터의 전원 소비를 관리합니다.

자세한 내용은 8 페이지의 **자동 전원 끄기**를 참조하십시오.

프린터 오류

프린터 오류 해결

▲ 프린터의 전원을 껐다 켜지만 문제가 해결되지 않으면 **HP 고객 지원**에 문의하십시오.

 **추가적 지원은 HP 고객 지원에 문의하십시오.**

프린트 헤드 문제

이 제품의 프린트헤드에 문제가 발생했습니다.

 **추가적 지원은 HP 고객 지원에 문의하십시오.**

잉크 카트리지 문제

먼저 카트리지를 빼낸 다음 다시 끼워 봅니다. 그래도 문제가 해결되지 않으면 카트리지 접촉부를 청소합니다. 여전히 문제가 해결되지 않으면 **28 페이지의 카트리지 교체**.

잉크 카트리지 접점 청소

△ **주의** 청소 절차는 몇 분 이내에 완료해야 합니다. 최대한 빨리 제품에 잉크 카트리지를 다시 설치해야 합니다. 잉크 카트리는 제품 바깥에 30 분 이상 두지 않는 것이 좋습니다. 제품 및 잉크 카트리가 모두 손상될 수 있습니다.

1. 전원이 켜져 있는지 확인합니다.
2. 카트리지 액세스 덮개를 엽니다.



인쇄 캐리지가 제품의 오른쪽으로 올 때까지 기다립니다.

3. 오류 메시지에 나온 대로 카트리지 탭을 눌러 잉크 카트리지를 슬롯에서 꺼냅니다.

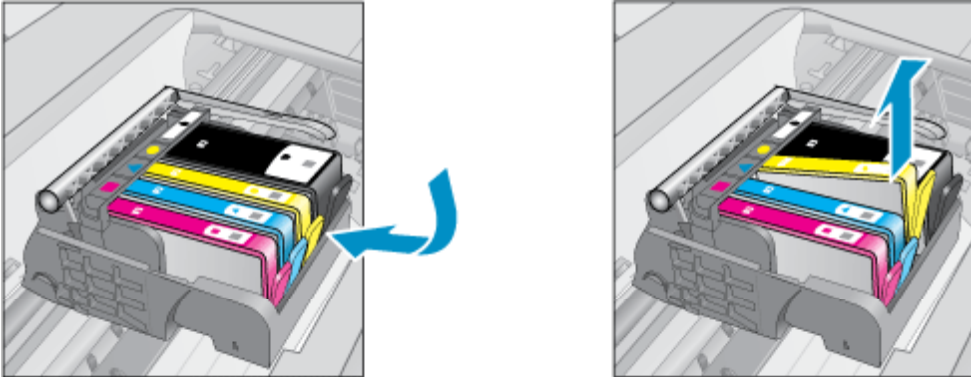

- 아래쪽이 위를 향하도록 잉크 카트리지를 잡고 잉크 카트리지의 전기 접촉부를 찾습니다. 전기 접촉부는 잉크 카트리지 바닥 쪽에 있는 구리 또는 금색의 작은 사각형 네 개로 된 금속입니다.

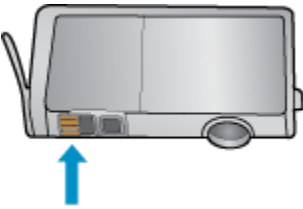

- 마른 면봉 또는 보풀 없는 천만 이용하여 접촉부를 닦아냅니다.

△ **주의** 접촉부만 닦아야 하며 카트리지의 다른 부위를 닦으면 안됩니다.

- 제품 안에서 프린트헤드의 접촉부를 찾습니다. 접촉부는 잉크 카트리지 접촉부와 만나는 구리 또는 금색 핀 네 개짜리 한 세트처럼 보입니다.

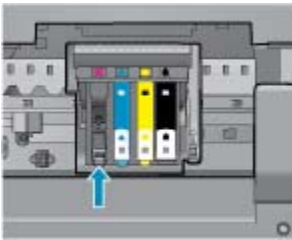

- 마른 면봉 또는 보풀 없는 천으로 접촉부를 닦아냅니다.
- 잉크 카트리지를 다시 설치합니다.
- 액세스 덮개를 닫고 오류 메시지가 사라졌는지 확인합니다.
- 오류 메시지가 계속 나타나면 장치를 껐다 다시 켭니다.

 [온라인으로 자세한 내용을 알아보려면 여기를 누르십시오.](#)

설치 카트리지

프린터를 처음으로 설치할 때에는 프린터와 함께 제공된 상자에 있는 카트리지를 설치해야 합니다. 이 카트리지는 설치라는 레이블이 붙어 있으며 첫 인쇄 작업 전에 프린터를 교정해줍니다. 처음 제품 설치 시 설치 카트리지를 설치하지 않으면 오류가 발생합니다. 일반 카트리지를 설치했다면 이를 빼낸 다음

설치 카트리지를 설치하여 프린터 설치를 완료합니다. 프린터 설치가 완료되면 프린터에 일반 카트리지를 사용할 수 있습니다.

- ⚠ **경고** 분리한 일반 카트리지에 주황색 캡을 다시 끼우지 않으면 빠르게 말라 버립니다. 일부 잉크가 증발할 수는 있지만 캡을 제거한 상태보단 증발량이 적습니다. 필요한 경우 설치 카트리지의 주황색 캡을 사용해도 됩니다.

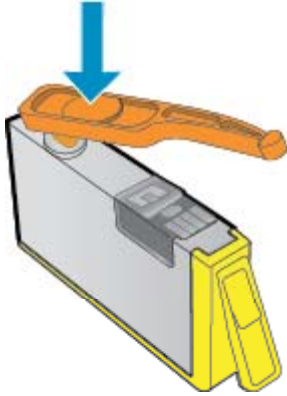

 추가적 지원은 [HP 고객 지원에 문의하십시오.](#)

카트리지 공급 업그레이드

프린터가 공급 업그레이드 카트리지를 인식하도록 해보십시오

1. 공급 업그레이드 카트리지를 제거합니다.
2. 원래 카트리지를 캐리지에 끼웁니다.
3. 액세스 도어를 닫고 캐리지가 멈출 때까지 기다립니다.
4. 원래 카트리지를 분리하고 공급 업그레이드 카트리지로 교체합니다.
5. 액세스 도어를 닫고 캐리지가 멈출 때까지 기다립니다.

공급 업그레이드 문제 오류 메시지가 다시 나타나면 **HP** 고객 지원에 문의하십시오.

 추가적 지원은 [HP 고객 지원에 문의하십시오.](#)

기존 세대 카트리지

최신 버전의 카트리지를 사용해야 합니다. 최신 버전의 카트리지인지 알아보려면 카트리지 포장의 외부에서 보증 종료 날짜를 찾아보십시오.



날짜의 오른쪽 공간에 'v1'이라는 글자가 보이면 카트리지 업데이트된 최신 제품이라는 의미입니다.

 추가적 지원은 [HP 고객 지원에 문의하십시오.](#)

네트워킹

- 네트워크 보안 설정을 찾는 방법에 대해 알아보십시오. [온라인으로 자세한 내용을 알아보려면 여기를 누르십시오.](#)
- 네트워크 진단 유틸리티 및 추가 문제 해결 팁에 대해 알아보십시오. [온라인으로 자세한 내용을 알아보려면 여기를 누르십시오.](#)
- USB 연결에서 무선 연결로 변경하는 방법에 대해 알아보십시오. [온라인으로 자세한 내용을 알아보려면 여기를 누르십시오.](#)
- 프린터 설정 시, 방화벽 및 바이러스 백신 프로그램 설정 방법에 대해 알아보십시오. [온라인으로 자세한 내용을 알아보려면 여기를 누르십시오.](#)

HP 지원

- [제품 등록](#)
- [지원 절차](#)
- [전화로 HP 지원 받기](#)
- [추가 보증 옵션](#)

제품 등록

잠깐의 시간을 할애하여 제품을 등록하면 보다 빠른 서비스, 보다 효율적인 지원 및 제품 지원 알림 서비스를 받을 수 있습니다. 소프트웨어 설치 중 제품을 등록하지 않았다면 지금 바로 <http://www.register.hp.com> 에서 등록할 수 있습니다.

지원 절차

문제가 있는 경우 다음 단계를 따르십시오:

1. 제품과 함께 제공된 설명서를 확인하십시오.
2. HP 온라인 지원 웹사이트 www.hp.com/support 를 방문하십시오. HP 온라인 지원 서비스는 HP 고객이면 누구나 이용할 수 있습니다. 다음 기능을 포함한 최신 제품 정보와 전문적인 지원을 받을 수 있는 가장 빠른 방법입니다.
 - 공인된 온라인 지원 전문가에게 신속한 연락
 - 제품 관련 최신 소프트웨어와 드라이버 이용
 - 일반적인 문제에 대한 유용한 제품 및 문제 해결 정보
 - 제품 등록 시 이용할 수 있는 사전 제품 업데이트, 신속한 지원 및 HP 뉴스그림
3. HP 고객 지원 센터에 문의합니다. 지원 옵션과 사용 가능 여부는 제품, 국가/지역, 언어 등에 따라 다릅니다.

전화로 HP 지원 받기

전화 지원 옵션 및 제공 여부는 제품, 국가/지역 및 언어마다 다릅니다.

이 단원에서는 다음 항목을 다룹니다.

- [전화 지원 기간](#)
- [전화 걸기](#)
- [지원 전화 번호](#)
- [전화 지원 기간 이후](#)

전화 지원 기간

북미, 아시아 태평양 및 남미(멕시코 포함)에서는 1년 동안 서비스가 제공됩니다. 유럽, 중동 및 아프리카의 전화 지원 기간을 보려면 www.hp.com/support 를 참조하십시오. 표준 전화 요금이 적용됩니다.

전화 걸기

컴퓨터와 제품을 켜둔 상태로 HP 지원 센터에 문의하십시오. 다음 정보를 미리 준비해 두십시오.

- 제품 이름 (HP Deskjet 3070 B611 All-in-One series)
- 모델 번호(카트리지 덮개 안쪽에 있음)



- 일련 번호(제품 뒷면 또는 맨 아래에 있음)
- 문제 발생 시 나타나는 메시지
- 다음 질문에 답하십시오.
 - 전에도 이러한 문제가 발생했습니까?
 - 그때의 상황을 자세히 설명해 주시겠습니까?
 - 이 문제가 발생한 전후로 새로 추가한 하드웨어나 소프트웨어가 있습니까?
 - 이 문제가 발생하기 전에 다른 문제가 발생했습니까(전동, 제품 이동 등)?

지원 전화 번호

최신 HP 전화 지원 번호와 통화 비용 정보는 www.hp.com/support 를 참조하십시오.

전화 지원 기간 이후

전화 지원 기간 이후에는 사용자가 추가 비용을 부담하여 HP 에서 도움을 받을 수 있습니다. 도움말은 HP 온라인 지원 웹 사이트 (www.hp.com/support) 에서 사용할 수 있습니다. 해당 HP 제품 판매점이나 해당 국가/지역의 고객응답지원센터에 문의하여 지원 항목을 확인하십시오.

추가 보증 옵션

추가 비용을 지불하면 HP All-in-One 와 관련된 더욱 다양한 서비스를 이용할 수 있습니다. www.hp.com/support 를 방문하여 해당 국가/지역 및 언어를 선택한 다음 서비스 및 보증 영역에서 확장된 서비스 계획에 대한 정보를 얻을 수 있습니다.

10 기술 정보

이 단원에서는 HP All-in-One 에 대한 기술 사양 및 국제 규정 정보에 대해 알아봅니다.
 추가 사양에 대한 자세한 내용은 HP All-in-One 와 함께 제공된 인쇄된 설명서를 참조하십시오.
 이 단원에서는 다음 항목을 다룹니다.

- [알림](#)
- [카트리지 칩 정보](#)
- [사양](#)
- [환경 제품 의무 프로그램](#)
- [규정 통지 사항](#)

알림

Hewlett-Packard Company 공지 사항

이 문서에 포함된 정보는 통보 없이 변경될 수 있습니다.

All rights reserved. 저작권법에 의해 허용되는 경우를 제외하고는 Hewlett-Packard의 사전 서면 허가 없이 이 자료를 복제, 개조 또는 번역할 수 없습니다. HP 제품 및 서비스에 대한 유일한 보증은 해당 제품 및 서비스와 함께 제공되는 명시적 보증문에 설명되어 있습니다. 여기에 있는 어떤 내용도 추가 보증을 구성하는 것으로 해석해서는 안 됩니다. HP는 여기에 포함된 기술적 또는 편집상의 오류나 생략에 대해 책임지지 않습니다.

© 2011 Hewlett-Packard Development Company, L.P.

Microsoft, Windows, Windows XP 및 Windows Vista는 미국에서 Microsoft Corporation의 등록 상표입니다.

Windows 7는 미국 및/또는 기타 국가에서 Microsoft Corporation의 상표 또는 등록 상표입니다.

Intel 및 Pentium은 미국 및 기타 국가에서 Intel Corporation 또는 지사의 상표 또는 등록 상표입니다.

Adobe®는 Adobe Systems Incorporated의 상표입니다.

카트리지 칩 정보

이 제품과 함께 사용하는 HP 카트리지에는 제품 작동을 돕는 메모리 칩이 들어있습니다. 그 외에도, 이 메모리 칩이 제품 사용과 관련해 한정된 정보를 수집하는데, 여기에는 다음과 같은 사항이 포함됩니다. 카트리지를 처음 장착한 날짜, 카트리지를 마지막으로 사용한 날짜, 카트리지로 인쇄한 매수, 페이지 적용 범위, 사용한 인쇄 모드, 발생한 인쇄 오류, 제품 모델 이 정보는 HP 가 향후 고객의 인쇄 요건에 맞는 제품을 설계하는 데 유용하게 사용될 것입니다.

카트리지 메모리 칩에서 수집한 데이터에는 카트리지 또는 제품 고객이나 사용자를 식별하는 데 사용할 수 있는 정보는 들어있지 않습니다.

HP 는 HP 무료 반품 및 재활용 프로그램으로 반송한 카트리지로부터 메모리 칩 샘플링을 수집합니다 (HP Planet Partners: www.hp.com/hpinfo/globalcitizenship/environment/recycle/). 이 샘플링에서 구한 메모리 칩을 판독하고 연구해 향후 HP 제품 개선에 이용할 것입니다. 이 카트리지 재활용을 지원하는 HP 파트너들도 이 데이터를 확인할 수 있습니다.

카트리지를 소유하고 있는 제 3 자는 메모리 칩의 익명 정보만 확인할 수 있습니다. 이 정보를 확인할 수 없도록 하려면, 칩을 작동 불가로 설정하면 됩니다. 하지만 메모리 칩을 작동 불가로 설정하면 HP 제품에서 해당 카트리지를 사용할 수 없습니다.

이와 같은 익명 정보에 대해 걱정이 될 경우, 제품 사용 정보를 수집할 수 있는 메모리 칩 기능을 해제해 이 정보를 확인하지 못하도록 하면 됩니다.

사용 정보 기능을 해제하려면

1. 프린터 디스플레이 홈 화면에서 **설치** 버튼을 누릅니다.

 **참고** 홈 화면에 **복사, 스캔, 간편 양식**이 표시됩니다. 이 옵션이 보이지 않으면 보일 때까지 **뒤로** 버튼을 누릅니다.

2. **설치** 메뉴에서 **도구**를 선택합니다.
3. **도구** 메뉴에서 **카트리지 칩 정보**를 선택합니다. 사용 정보 기능을 활성화 또는 비활성화할 수 있습니다.

 **참고** 제품 사용 정보를 수집할 수 있는 메모리 칩 기능을 해제해도 HP 제품에서 카트리지를 계속 사용할 수는 있습니다.

사양

본 단원에는 HP All-in-One 의 기술적 사양이 나와 있습니다. 전체적인 제품 사양은 제품 데이터 시트 (www.hp.com/support)를 참조하십시오.

시스템 요구 사항

향후 운영 체제 릴리스와 지원에 관한 정보는 www.hp.com/support 에 있는 HP 온라인 지원 웹 사이트를 방문하여 확인하십시오.

환경 사양

- 작동 온도 권장 범위: 15°C~32°C
- 작동 온도 허용 범위: 5°C~40°C
- 습도: 15% ~ 80% RH 비응결 28 °C 최대 이슬점
- 비작동(보관) 온도 범위: -40 °C ~ 60 °C
- 높은 전자기장이 존재하는 곳에서는 HP All-in-One 의 출력물이 약간 왜곡될 수 있습니다
- HP 는 자기장으로 인한 소음을 줄이기 위해서 길이 3 m 미만의 USB 케이블을 사용할 것을 권장합니다

용지함 입력 용량

일반 용지 시트(80g/m²[20lb]): 최대 50 매

봉투: 최대 5 매

색인 카드: 최대 20 매

인화지: 최대 20 매

용지함 출력 용량

일반 용지 시트(80g/m²[20lb]): 최대 20 매

봉투: 최대 5 매

색인 카드: 최대 10 매

인화지: 최대 10 매

용지 크기

지원되는 용지 크기의 전체 목록을 보려면 프린터 소프트웨어를 참조하십시오.

용지 무게

일반 용지: 64 ~ 90g/m²(16 ~ 24 파운드)

봉투: 75 ~ 90g/m²(20 ~ 24 파운드)

카드: 최대 200g/m²(110 파운드 색인 최대)

인화지: 최대 280 g/m² (34 kg)

인쇄 사양

- 인쇄 속도는 문서의 복잡한 정도에 따라 다릅니다
- 방식: 잉크 방울 가열식 잉크젯
- 언어: PCL3 GUI

복사 사양

- 디지털 이미지 처리
- 복사 속도는 모델 및 문서의 복잡한 정도에 따라 다름
- 해상도: 최대 600dpi

스캔 사양

- 광학 해상도: 최대 1200dpi
- 하드웨어 해상도: 최대 1200 x 2400dpi
- 향상 해상도: 최대 2400 x 2400dpi
- 비트 깊이: 24 비트 컬러, 8 비트 그레이스케일(회색 256 레벨)
- 유리에서 스캔 가능한 최대 크기: 21.6 x 29.7cm
- 지원되는 파일 형식: BMP, JPEG, PNG, TIFF, PDF
- Twain 버전: 1.9

인쇄 해상도**드래프트 모드**

- 컬러 입력/블랙 랜더: 300x300dpi
- 출력(검정/컬러): 자동

보통 모드

- 컬러 입력/블랙 랜더: 600x300dpi
- 출력(검정/컬러): 자동

일반-최고 품질 모드

- 컬러 입력/블랙 랜더: 600x600dpi
- 출력: 600x1200dpi(검정), 자동(컬러)

사진-최고 품질 모드

- 컬러 입력/블랙 랜더: 600x600dpi
- 출력(검정/컬러): 자동

최대 DPI 모드

- 컬러 입력/블랙 랜더: 1200x1200dpi
- 출력: 자동(검정), 4800x1200 최적 dpi(컬러)

전원 사양**CQ191-60017**

- 입력 전압: 100 ~ 240Vac(+/- 10%)
- 입력 주파수: 50/60Hz(+/- 3Hz)

CQ191-60018

- 입력 전압: 200-240Vac(+/- 10%)
- 입력 주파수: 50/60Hz(+/- 3Hz)

 **참고** HP 에서 제공한 전원 어댑터만 사용하십시오.

카트리지 출력량

예상 카트리지 출력량에 대한 자세한 내용은 www.hp.com/go/learnaboutsupplies 를 참조하십시오.

오디오 자료

인터넷에 연결할 수 있으면 다음 HP 웹 사이트에서 자세한 정보를 얻을 수 있습니다. 웹사이트 가기: www.hp.com/support 를 참조하십시오.

환경 제품 의무 프로그램

Hewlett-Packard 는 환경에 안전한 방식으로 고품질의 제품을 제공하기 위해 노력하고 있습니다. 이 제품은 재활용을 고려하여 설계되었습니다. 최소한의 자재로 확실한 기능과 안정성을 보장합니다. 각각의 자재는 쉽게 분리되도록 설계하였습니다. 나사 및 기타 연결 부품의 경우 일반적인 도구를 사용하여 쉽게 찾고, 사용하고, 제거할 수 있습니다. 우선 순위가 높은 부품들은 효율적인 분해 및 수리를 위해 신속하게 접근할 수 있도록 설계되었습니다.

자세한 정보는 HP의 환경 보존 공약 웹 사이트를 방문하십시오:

www.hp.com/hpinfo/globalcitizenship/environment/index.html

이 단원에서는 다음 항목을 다룹니다.

- [친환경 전략](#)
- [용지 사용](#)
- [플라스틱](#)
- [물질안전보건자료](#)
- [재활용 프로그램](#)
- [HP 잉크젯 소모품 재활용 프로그램](#)
- [소비 전력](#)
- [절전 모드](#)
- [Disposal of waste equipment by users in private households in the European Union](#)
- [화학 물질](#)

친환경 전략

HP는 고객들이 설치면적을 줄일 수 있도록 지원할 것을 보장합니다. HP에서는 아래와 같은 친환경 전략을 제공해 고객들이 인쇄 관련 선택의 영향을 평가해 이를 줄일 수 있도록 지원하고 있습니다. 이 제품의 구체적인 기능 외에도 HP의 환경 정책에 대한 자세한 내용은 HP Eco Solutions 웹사이트를 참조하시기 바랍니다.

www.hp.com/hpinfo/globalcitizenship/environment/

제품의 친환경적 기능

- **에너지 절약 정보:** 이 제품에 대한 ENERGY STAR®의 자격 인증 상태를 확인하려면 www.hp.com/go/energystar를 참조하십시오.
- **재활용 재료:** HP 제품 재활용에 대한 자세한 내용은 다음 웹 사이트를 방문하십시오. www.hp.com/hpinfo/globalcitizenship/environment/recycle/

용지 사용

이 제품은 DIN 19309 및 EN 12281:2002에 따라 재활용지를 사용할 수 있도록 제조되었습니다.

플라스틱

제품 수명이 끝날 때 재활용할 수 있는 플라스틱을 쉽게 식별하기 위한 국제 표준에 따라 25그램 이상의 플라스틱 부품은 별도로 표시됩니다.

물질안전보건자료

물질안전보건자료(MSDS)는 다음의 HP 웹 사이트를 참조하십시오.

www.hp.com/go/msds

재활용 프로그램

HP는 세계 각처의 대규모 전자 제품 재활용 센터와 함께 여러 국가/지역에서 많은 제품 반환 및 재활용 프로그램을 제공하고 있습니다. HP는 인기 있는 제품 중 일부를 다시 판매함으로써 자원을 보호하는 데 앞장서고 있습니다. HP 제품 재활용에 대한 자세한 내용은 다음 웹 사이트를 방문하십시오.

www.hp.com/hpinfo/globalcitizenship/environment/recycle/

HP 잉크젯 소모품 재활용 프로그램

HP는 환경 보호에 앞장서고 있습니다. HP 잉크젯 소모품 재활용 프로그램은 많은 국가/지역에서 시행되고 있으며 중고 잉크 카트리지와 잉크 카트리지를 무료로 재활용할 수 있습니다. 자세한 내용은 다음 웹 사이트를 방문하십시오.

www.hp.com/hpinfo/globalcitizenship/environment/recycle/

소비 전력

ENERGY STAR® 로고가 표시된 Hewlett-Packard 인쇄 및 이미징 장비는 미국 환경 보호국 ENERGY STAR 규정에 부합합니다. ENERGY STAR 규정에 부합하는 이미징 제품에는 다음 표시가 나타납니다.



추가 ENERGY STAR 인증된 이미징 제품 모델 정보는 다음에서 확인할 수 있습니다. www.hp.com/go/energystar

절전 모드

- 절전 모드에서는 전원 사용량이 감소됩니다.
- 프린터 초기 설치 후 아무런 작동 없이 5분이 지나면 절전 모드로 전환됩니다.
- 절전 모드로 전환되는 시간은 변경할 수 없습니다.

Disposal of waste equipment by users in private households in the European Union



Disposal of Waste Equipment by Users in Private Households in the European Union

This symbol on the product or on its packaging indicates that this product must not be disposed of with your other household waste. Instead, it is your responsibility to dispose of your waste equipment by handing it over to a designated collection point for the recycling of waste electrical and electronic equipment. The separate collection and recycling of your waste equipment at the time of disposal will help to conserve natural resources and ensure that it is recycled in a manner that protects human health and the environment. For more information about where you can drop off your waste equipment for recycling, please contact your local city office, your household waste disposal service or the shop where you purchased the product.

Évacuation des équipements usagés par les utilisateurs dans les foyers privés au sein de l'Union européenne

La présence de ce symbole sur le produit ou sur son emballage indique que vous ne pouvez pas vous débarrasser de ce produit de la même façon que vos déchets courants. Au contraire, vous êtes responsable de l'évacuation de vos équipements usagés et, à cet effet, vous êtes tenu de les remettre à un point de collecte agréé pour le recyclage des équipements électriques et électroniques usagés. Le tri, l'évacuation et le recyclage séparés de vos équipements usagés permettent de préserver les ressources naturelles et de s'assurer que ces équipements sont recyclés dans le respect de la santé humaine et de l'environnement. Pour plus d'informations sur les lieux de collecte des équipements usagés, veuillez contacter votre mairie, votre service de traitement des déchets ménagers ou le magasin où vous avez acheté le produit.

Entsorgung von Elektrogeräten durch Benutzer in privaten Haushalten in der EU

Dieses Symbol auf dem Produkt oder dessen Verpackung gibt an, dass das Produkt nicht zusammen mit dem Restmüll entsorgt werden darf. Es obliegt daher Ihrer Verantwortung, das Gerät an einer entsprechenden Stelle für die Entsorgung oder Wiederverwertung von Elektrogeräten aller Art abzugeben (z.B. ein Wertstoffhof). Die separate Sammlung und des Recyceln ihrer alten Elektrogeräte zum Zeitpunkt Ihrer Entsorgung trägt zum Schutz der Umwelt bei und gewährleistet, dass sie auf eine Art und Weise recycelt werden, die keine Gefährdung für die Gesundheit des Menschen und der Umwelt darstellt. Weitere Informationen darüber, wo Sie alte Elektrogeräte zum Recyceln abgeben können, erhalten Sie bei den örtlichen Behörden, Wertstoffhöfen oder dort, wo Sie das Gerät erworben haben.

Smaltimento di apparecchiature da rottamare dai privati nell'Unione Europea

Questo simbolo che appare sul prodotto o sulla confezione indica che il prodotto non deve essere smaltito assieme agli altri rifiuti domestici. Gli utenti devono provvedere allo smaltimento delle apparecchiature da rottamare portandole al luogo di raccolta indicato per il riciclaggio delle apparecchiature elettriche ed elettroniche. La raccolta e il riciclaggio separati delle apparecchiature da rottamare in fase di smaltimento favoriscono la conservazione delle risorse naturali e garantiscono che tali apparecchiature vengano rottamate nel rispetto dell'ambiente e della tutela della salute. Per ulteriori informazioni sui punti di raccolta delle apparecchiature da rottamare, contattare il proprio comune di residenza. Il servizio di smaltimento dei rifiuti locale o il negozio presso il quale è stato acquistato il prodotto.

Eliminación de residuos de aparatos eléctricos y electrónicos por parte de usuarios domésticos en la Unión Europea

Este símbolo en el producto o en el embalaje indica que no se puede desecher el producto junto con los residuos domésticos. Por el contrario, si debe eliminar este tipo de residuo, es responsabilidad del usuario entregarlo en un punto de recogida designado de reciclado de aparatos electrónicos y eléctricos. El reciclaje y la recogida por separado de estos residuos en el momento de la eliminación ayudará a preservar recursos naturales y a garantizar que el reciclaje proteja la salud y el medio ambiente. Si desea información adicional sobre los lugares donde puede dejar estos residuos para su reciclado, póngase en contacto con las autoridades locales de su ciudad, con el servicio de gestión de residuos domésticos o con la tienda donde adquirió el producto.

Likvidace vysloužilého zařízení udivateli v domácnosti v zemích EU

Tato značka na produktu nebo na jeho obalu označuje, že tento produkt nesmí být likvidován prostým vyhozením do běžného domovního odpadu. Odpověď za to, že vysloužilé zařízení bude předáno k likvidaci do stanovených sběrných míst určených k recyklaci vysloužilých elektrických a elektronických zařízení. Likvidace vysloužilého zařízení samostatným sběrem a recyklací napomáhá zachování přírodních zdrojů a zajišťuje, že recyklace proběhne způsobem chránícím lidské zdraví a životní prostředí. Další informace o tom, kam můžete vysloužilé zařízení předat k recyklaci, můžete získat od úřadů místní samosprávy, od společnosti provádějící svaz a likvidaci domovního odpadu nebo v obchodě, kde jste produkt zakoupili.

Bortskaffelse af affaldsudstyr for brugere i private husholdninger i EU

Dette symbol på produktet eller på dets emballage indikerer, at produktet ikke må bortskaffes sammen med andet husholdningsaffald. I stedet er det dit ansvar at bortskaffe affaldsudstyr ved at aflever det på det eller beregnede indsamlingssted med henblik på genbrug af elektrisk og elektronisk affaldsudstyr. Den separate indsamling og genbrug af dit affaldsudstyr på tidspunktet for bortskaffelse er med til at bevare naturlige ressourcer og sikre, at genbrug finder sted på en måde, der beskytter menneskers helbred samt miljøet. Hvis du vil vide mere om, hvor du kan aflevere dit affaldsudstyr til genbrug, kan du kontakte kommunen, det lokale renovationsvesen eller den forretning, hvor du købte produktet.

Afvoer van afgedankte apparatuur door gebruikers in particuliere huishoudens in de Europese Unie

Dit symbool op het product of de verpakking geeft aan dat dit product niet mag worden afgevoerd met het huishoudelijk afval. Het is uw verantwoordelijkheid uw afgedankte apparatuur af te leveren op een aangewezen inzamelingspunt voor de verwerking van afgedankte elektrische en elektronische apparatuur. De gescheiden verzameling en verwerking van uw afgedankte apparatuur draagt bij tot het sparen van natuurlijke bronnen en tot het hergebruik van materiaal op een wijze die de volksgezondheid en het milieu beschermt. Voor meer informatie over waar u uw afgedankte apparatuur kunt inleveren voor recycling kunt u contact opnemen met het gemeentehuis in uw woonplaats, de reinigingsdienst of de winkel waar u het product hebt aangeschaft.

Értamajópórásiestés kasutusest kõrvaldatavate seadmete käitlemine Euroopa Liidus

Kui tootet või toote pakendil on see sümbol, ei tohi seda toodet viisalt olmejäätmete hulka. Teie kohus on via tarbetuks muutunud seade sellele ettenähtud elektrilise ja elektroonikaseadmete ühtsereguleerimispaikale. Ühtsereguleerivate seadmete eraldi kogumine ja käitlemine aitab säästa loodusvarasid ning tagada, et käitlemine toimub inimeste tervisele ja keskkonnale ohutult. Lisateave selle kohta, kuhu saate ühtsereguleerivate seadmete käitlemiseks viia, saate küsida kohalikus omavalitsusest, olmejäätmete ühtsereguleerimispaikast või kauplusest, kust te seadme ostsite.

Häivettävien laitteiden käsittely kotitalouksissa Euroopan unionin alueilla

Tämä tuoteesta tai sen pakkausosasta oleva merkki osoittaa, että tuotetta ei saa hävittää talousjätteen mukana. Käyttäjän vieroitusus on huolehtia siitä, että hävitettävä laite toimitetaan sähkö- ja elektroniikkalaiteromun keräyspisteseen. Hävitettävien laitteiden erillinen keräys ja kiertämis säästää luonnonvaroja. Näin toimimalla varmistetaan myös, että kiertämis tapahtuu tavalla, joka suojaa ihmisten terveyttä ja ympäristöä. Saat tarvittaessa lisätietoja jätteen kiertäyspaikoista paikallisilta viranomaisilta, läheteiltä tai tuotteen jälleenmyyjältä.

Απόρριξη άχρηστων οικιακών στην Ευρωπαϊκή Ένωση

Το παρόν σύμβολο στον εμπορεύσιμό ή στη συσκευασία του υποδεικνύει ότι το προϊόν αυτό δεν πρέπει να πεταχτεί μαζί με άλλα οικιακά απορρίμματα. Αντίθετα, ευθύνη σας είναι να απορρίψετε τις άχρηστες οικιακές με μια καθορισμένη μονάδα συλλογής, απορριμμάτων για την ανακύκλωση άχρηστων ηλεκτρικού και ηλεκτρονικού εξοπλισμού. Η χρηστή συλλογή και ανακύκλωση των άχρηστων οικιακών βοηθά στην προστασία των φυσικών πόρων και στη διατήρηση του περιβάλλοντος με τρόπον τρόπον, ώστε να προστατεύεται η υγεία των ανθρώπων και το περιβάλλον. Για περισσότερες πληροφορίες σχετικά με το πού μπορείτε να απορρίψετε τις άχρηστες οικιακές για ανακύκλωση, επικοινωνήστε με τις κατά τόπους αρμόδιες αρχές ή με το κατάστημα από το οποίο αγοράσατε το προϊόν.

A hulladékkannakoz kezelése a magánháztartásokban az Európai Unióban

Ez a szimbólum, amely a termék vagy annak csomagolásán van feltüntetve, azt jelzi, hogy a termék nem kezelhető együtt az egyéb háztartási hulladékkal. Az Ön felelőse, hogy a károsított hulladékanyagait eljuttassa olyan kijelölt gyűjtőhelyre, amely az elektromos hulladékanyagok és az elektronikus berendezések újrahasznosításával foglalkozik. A hulladékanyagok elkülönített gyűjtése és újrahasznosítása hozzájárul a természeti erőforrások megőrzéséhez, egyúttal azt is biztosítja, hogy a hulladék újrahasznosítása az egészségre és a környezetre nem ártalmas módon történjen. Ha tájékoztatást szeretne kapni azokról a helyekről, ahol leadhatja újrahasznosításra a hulladékanyagokat, forduljon a helyi önkormányzatához, a háztartási hulladék begyűjtésével foglalkozó vállalatához vagy a termék forgalmazójához.

Lietojamo atbrīvošana no nedrēgām ierīcēm Eiropas Savienības privātajās mājaimniecībās

Šis simbols uz ierīces vai tās iepakojuma norāda, ka šo ierīci nedrīkst izmet kopā ar pārējiem mājaimniecības atkritumiem. Jūs esat atbildīgs par atbrīvošanu no nedrēgām ierīcēm, to nododot norādītajā savākšanas vietā, lai tīktu veikta nederīgā elektriskā un elektroniskā aprīkojuma atbrīvošana pārstrāde. Speciāla nederīgās ierīces savākšana un atbrīvošana palīdz taupīt dabas resursus un nodrošina tādā otrreizējā pārstrādā, kas sargā cilvēku veselību un apkārtējo vidi. Lai iegūtu papildu informāciju par to, kur atbrīvojāt pārstrādei var nodot nederīgo ierīci, lūdz, sazinieties ar vietējo pašvaldību, mājaimniecības atkritumu savākšanas dienestu vai veikalu, kurā iegādājāties šo ierīci.

Eiropos Sąjungaos vartotojų ir privačių namų ūkių atliekamas įranga išmetimas

Šis simbolis ant produkto arba jo pakuotės nurodo, kad produktas negali būti išmestas kartu su kitomis namų ūkių atliekomis. Jūs privalote išmesti savo atliekamą įrangą atiduodami ją į atliekamas elektrinius ir elektrons įrangos perdirbimo punktus. Jei atliekama įranga bus atskirai surenkama ir perdirbama, bus išsaugomi natūralūs išteklių ir užtikrinama, kad įranga yra perdirbiama išsaugant sveikatą ir gamtą tausojančiu būdu. Dėl informacijos apie tai, kur galite išmesti atliekamą perdirbti skirtingą įrangą kreipkitės į atliekamą vietos tarnybą, namų ūkių atliekų išvežimo tarnybą arba parduotuvę, kurioje pirkoite produktą.

Użytych sprzętów przeznaczonych do użytku domowego w Unii Europejskiej

Symbol ten umieszczony na produkcie lub opakowaniu oznacza, że tego produktu nie należy wyrzucać razem z innymi odpadami domowymi. Użytkownik jest odpowiedzialny za dostarczenie zużytego sprzętu do wyznaczonego punktu gromadzenia zużytych urządzeń elektrycznych i elektronicznych. Gromadzenie osobno i recykling tego typu odpadów przyczynia się do ochrony zasobów naturalnych i jest bezpieczny dla zdrowia i środowiska naturalnego. Dalsze informacje na temat sposobu użycia zużytych urządzeń można uzyskać u odpowiednich władz lokalnych, w przedsiębiorstwie zajmującym się usuwaniem odpadów lub w miejscu zakupu produktu.

Descarte de equipamentos por usuários em residências da União Europeia

Este símbolo no produto ou no embalagem indica que o produto não pode ser descartado junto com o lixo doméstico. No entanto, é sua responsabilidade levar os equipamentos a serem descartados a um ponto de coleta designado para o reciclagem de equipamentos eletro-eletrônicos. A coleta separada e o reciclagem dos equipamentos no momento do descarte ajudam na conservação dos recursos naturais e garantem que os equipamentos serão reciclados de forma a proteger a saúde das pessoas e o meio ambiente. Para obter mais informações sobre onde descartar equipamentos para reciclagem, entre em contato com o escritório local de sua cidade, o serviço de limpeza pública de seu bairro ou a loja em que adquiriu o produto.

Postup používatelův v krajích Evropské unie při vyhadzování zařízení v domácnosti používání do odpadu

Tento symbol na produktu nebo na jeho obalu znamená, že nesmíte vyhodit s jiným komunálním odpadem. Namísto toho máte povinnost odvézt toto zařízení na zberném mieste, kde sa zabezpečí recyklácia elektrických a elektronických zariadení. Separovaný zber a recyklácia zariadenia užitočného na odpad pomôže chráni prírodné zdroje a zabezpečí taký spôsob recyklácie, ktorý bude chráni ľudské zdravie a životné prostredie. Ďalšie informácie o separovanom zbere a recyklácii získate na miestnom obecnom úrade, vo firme zabezpečujúcej zber všeobecného komunálneho odpadu alebo v predajni, kde ste produkt kúpili.

Ravnanje z odpadno opremo v gospodinjstvih znotraj Evropske unije

Ta znak na izdelku ali embalaži izdelka pomeni, da izdelka ne smete odlagati skupaj z drugimi gospodinjstvi odpadki. Odpadno opremo ste dolžni oddati na določenem zbirnem mestu za recikliranje odpadne električne in elektronske opreme. Z ločenim zbiranjem in recikliranjem odpadne opreme ob odlaganju boste pomagali ohraniti naravne vire in zagotovili, da bo odpadna oprema reciklirana tako, da se varuje zdravje ljudi in okolje. Več informacij o mestih, kjer lahko oddate odpadno opremo za recikliranje, lahko dobite na občini, v kommunalnem podjetju ali trgovini, kjer ste izdelak kupili.

Kassering av förbrukningsmaterial, för hem- och privatvårdare i EU

Produkt eller produktförpackningar med den här symbolen får inte kasseras med vanligt hushållsavfall. I stället har du ansvar för att produkten lämnas till en behörig återvinningsstation för hantering av el- och elektronikinstrument. Genom att lämna kasserade produkter till återvinning hjälper du till att bevare våra gemensamma naturresurser. Dessutom skyddas både människor och miljön när produkten återvinns på rätt sätt. Kommunala myndigheter, sophanteringsföretag eller butiken där varan köptes kan ge mer information om var du lämnar kasserade produkter för återvinning.

화학 물질

HP 는 REACH (유럽 의회 및 위원회의 EC 규정 No 1907/2006)와 같은 법률 요건을 준수하기 위해 필요에 따라 HP 제품의 화학 물질에 대한 정보를 고객에게 충실히 제공하고 있습니다. 이 제품에 대한 화학 물질 정보를 기록한 보고서는 다음 URL 에서 볼 수 있습니다. www.hp.com/go/reach.

규정 통지 사항

HP All-in-One 은 해당 국가/지역의 관리 기관 제품 요구 사항을 충족시킵니다.

이 단원에서는 다음 항목을 다룹니다.

- [규정 모델 식별 번호](#)
- [FCC statement](#)
- [Notice to users in Korea](#)
- [VCCI \(Class B\) compliance statement for users in Japan](#)
- [Notice to users in Japan about the power cord](#)
- [유럽 연합 규정 고지 사항](#)
- [무선 지침 규정](#)

규정 모델 식별 번호

규제 식별을 위해 제품에 규제 모델 번호가 할당되어 있습니다. 이 제품의 규제 모델 번호는 VCVRA-1111 입니다. 이 규제 번호는 마케팅 이름(HP Deskjet 3070 B611 All-in-One series 등) 또는 제품 번호(CB730A 등)와 혼동해서는 안 됩니다.

FCC statement

FCC statement

The United States Federal Communications Commission (in 47 CFR 15.105) has specified that the following notice be brought to the attention of users of this product.

This equipment has been tested and found to comply with the limits for a Class B digital device, pursuant to Part 15 of the FCC Rules. These limits are designed to provide reasonable protection against harmful interference in a residential installation. This equipment generates, uses and can radiate radio frequency energy and, if not installed and used in accordance with the instructions, may cause harmful interference to radio communications. However, there is no guarantee that interference will not occur in a particular installation. If this equipment does cause harmful interference to radio or television reception, which can be determined by turning the equipment off and on, the user is encouraged to try to correct the interference by one or more of the following measures:

- Reorient the receiving antenna.
- Increase the separation between the equipment and the receiver.
- Connect the equipment into an outlet on a circuit different from that to which the receiver is connected.
- Consult the dealer or an experienced radio/TV technician for help.

For further information, contact:
 Manager of Corporate Product Regulations
 Hewlett-Packard Company
 3000 Hanover Street
 Palo Alto, Ca 94304
 (650) 857-1501

Modifications (part 15.21)

The FCC requires the user to be notified that any changes or modifications made to this device that are not expressly approved by HP may void the user's authority to operate the equipment.

This device complies with Part 15 of the FCC Rules. Operation is subject to the following two conditions: (1) this device may not cause harmful interference, and (2) this device must accept any interference received, including interference that may cause undesired operation.

Notice to users in Korea

B 급 기기 (가정용 방송통신기기)	이 기기는 가정용(B급)으로 전자파적합등록을 한 기기로서 주로 가정에서 사용하는 것을 목적으로 하며, 모든 지역에서 사용할 수 있습니다.
------------------------	--

VCCI (Class B) compliance statement for users in Japan

<p>この装置は、クラスB情報技術装置です。この装置は、家庭環境で使用することを目的としていますが、この装置がラジオやテレビジョン受信機に近接して使用されると、受信障害を引き起こすことがあります。取扱説明書に従って正しい取り扱いをして下さい。</p> <p style="text-align: right;">VCCI-B</p>
--

Notice to users in Japan about the power cord

**製品には、同梱された電源コードをお使い下さい。
同梱された電源コードは、他の製品では使用出来ません。**

유럽 연합 규정 고지 사항

CE 마크가 있는 제품은 다음의 EU 지침을 준수합니다.

- Low Voltage Directive 2006/95/EC
- EMC Directive 2004/108/EC
- Ecodesign Directive 2009/125/EC(적용 가능한 경우)

이 제품의 CE 준수 보증은 올바른 CE 마크가 있는 HP 제공 AC 어댑터를 사용한 경우에만 유효합니다. 이 제품에 원격 통신 기능이 있으면 이 제품 또한 다음 EU 지침의 필수 요구 사항을 준수합니다.

- R&TTE Directive 1999/5/EC

이러한 지침에 대한 준수는 HP 에서 이 제품 또는 제품군에 대해 발행한 유럽 연합 지침 준거(EU Declaration of Conformity)에 나열되어 있는 적용 가능한 맞춤 유럽 표준(European Norms)에 대한 준거를 의미합니다. 이 유럽 표준은 제품 설명서 또는 다음 웹 사이트에서 찾아볼 수 있습니다(영문). www.hp.com/go/certificates(검색어 입력란에 제품 번호 입력).

준수 여부는 제품에 있는 다음 중 하나의 준수 표시로 나타내어집니다.

	<p>원격 통신 기능이 없는 제품과 10mW 미만의 전력 등급의 Bluetooth® 같은 EU 맞춤형 원격 통신 제품용</p>
---	--



EU 비 맞춤형 원격 통신 제품용(가능한 경우, 4 자리 등록 본체 번호가 CE 와 ! 사이에 표시되어 있음).

제품에 제공된 규정 레이블을 참조하십시오.

이 제품의 원격 통신 기능은 다음의 EU 및 EFTA 국가에서 사용될 수 있습니다. 오스트리아, 벨기에, 불가리아, 키프로스, 체코 공화국, 덴마크, 에스토니아, 핀란드, 프랑스, 독일, 그리스, 헝가리, 아이슬란드, 아일랜드, 이탈리아, 라트비아, 리히텐슈타인, 리투아니아, 룩셈부르크, 몰타, 네덜란드, 노르웨이, 폴란드, 포르투갈, 루마니아, 슬로바키아, 슬로베니아, 스페인, 스웨덴, 스위스, 영국

전화 커넥터(일부 제품만 해당)는 아날로그 전화 네트워크 연결에 사용됩니다.

무선 LAN 장치가 있는 제품

- 일부 국가에서는 실내에서만 사용 또는 사용 가능한 채널 제한 같은 무선 LAN 네트워크 작동에 대한 특정 의무 또는 특수 요구 사항이 있을 수 있습니다. 무선 네트워크의 국가 설정이 올바른지 확인하십시오.

프랑스

- 이 제품의 2.4-GHz 무선 LAN 작동에는 다음의 특정 제한 사항이 적용됩니다. 이 제품은 2400-MHz ~ 2483.5-MHz 전체 주파수 대역(채널 1-13)에서 실내용으로 사용할 수 있습니다. 실외용의 경우, 2400-MHz ~ 2454-MHz 주파수 대역(채널 1-7)만 사용할 수 있습니다. 최신 규제요건에 대해서는 www.arcep.fr 을 참조하십시오.

규정 관련 문제 문의처:

Hewlett-Packard GmbH, Dept./MS: HQ-TRE, Herrenberger Strasse 140, 71034 Boeblingen, GERMANY

무선 지침 규정

이 단원에는 무선 제품과 관련된 다음의 규제 정보가 나와 있습니다.

- [Exposure to radio frequency radiation](#)
- [Notice to users in Brazil](#)
- [Notice to users in Canada](#)
- [Notice to users in Taiwan](#)

Exposure to radio frequency radiation

Exposure to radio frequency radiation

 **Caution** The radiated output power of this device is far below the FCC radio frequency exposure limits. Nevertheless, the device shall be used in such a manner that the potential for human contact during normal operation is minimized. This product and any attached external antenna, if supported, shall be placed in such a manner to minimize the potential for human contact during normal operation. In order to avoid the possibility of exceeding the FCC radio frequency exposure limits, human proximity to the antenna shall not be less than 20 cm (8 inches) during normal operation.

Notice to users in Brazil**Aviso aos usuários no Brasil**

Este equipamento opera em caráter secundário, isto é, não tem direito à proteção contra interferência prejudicial, mesmo de estações do mesmo tipo, e não pode causar interferência a sistemas operando em caráter primário. (Res. ANATEL 282/2001).

Notice to users in Canada**Notice to users in Canada/Note à l'attention des utilisateurs canadiens**

For Indoor Use. This digital apparatus does not exceed the Class B limits for radio noise emissions from the digital apparatus set out in the Radio Interference Regulations of the Canadian Department of Communications. The internal wireless radio complies with RSS 210 and RSS GEN of Industry Canada.

Utiliser à l'intérieur. Le présent appareil numérique n'émet pas de bruit radioélectrique dépassant les limites applicables aux appareils numériques de la classe B prescrites dans le Règlement sur le brouillage radioélectrique édicté par le ministère des Communications du Canada. Le composant RF interne est conforme à la norme RSS-210 and RSS GEN d'Industrie Canada.

Notice to users in Taiwan**低功率電波輻射性電機管理辦法****第十二條**

經型式認證合格之低功率射頻電機，非經許可，公司、商號或使用者均不得擅自變更頻率、加大功率或變更設計之特性及功能。

第十四條

低功率射頻電機之使用不得影響飛航安全及干擾合法通信；經發現有干擾現象時，應立即停用，並改善至無干擾時方得繼續使用。

前項合法通信，指依電信法規定作業之無線電通信。低功率射頻電機須忍受合法通信或工業、科學及醫藥用電波輻射性電機設備之干擾。

색인

ㅎ

- 고객 지원
 - 보증 44
- 규정 고지 사항
 - 무선 지침 53
- 규정 통지 사항
 - 규정 모델 식별 번호 51
- 기술 정보
 - 복사 사양 46
 - 스캔 사양 47
 - 시스템 요구 사항 46
 - 인쇄 사양 46
 - 환경 사양 46
- 네트워크
 - 인터페이스 카드 31, 32
- 버튼, 제어판 6
- 보증 44
- 복사
 - 세부 내용 46
- 스캔
 - 스캔 사양 47
- 시스템 요구 사항 46
- 용지
 - 권장되는 종류 17
- 인쇄
 - 세부 내용 46
- 인터페이스 카드 31, 32
- 재활용
 - 잉크 카트리지 48
- 전화 지원 43
- 전화 지원 기간
 - 지원 기간 43
- 제어판
 - 기능 6
 - 버튼 6
- 지원 기간 이후 44
- 지원 절차 43
- 환경
 - 환경 사양 46
 - 환경 제품 의무 프로그램 47

