

acer

explore beyond limits™

Iconia | A1



© 2013. Tutti i diritti riservati.
Acer Iconia Guida per l'utente
Modello: A1-810/A1-811
Questa versione: 4/2013

Acer Iconia
Numero di modello:
Numero di serie*:
Data di acquisto:
Luogo di acquisto:

* Nota: Vedere "Dove posso trovare il mio numero ID di serie?" a pagina 45.

Sommario

Caratteristiche del tablet	4	Applicazioni in linea	27
Caratteristiche e funzioni	4	Riproduzione di musica e video	32
Registrazione del prodotto	4	Riproduzione multimediale.....	32
Configurazione	5	Gestione delle persone e dei contatti	33
Disimballaggio del tablet.....	5	Uso della fotocamera e della videocamera	36
Caratteristiche del tablet.....	6	Icone ed indicatori della fotocamera	36
Uso del tablet	10	Scattare una foto.....	37
Caricamento del tablet.....	10	Icone ed indicatori della videocamera.....	38
Prima accensione	11	Acquisizione video	39
Uso del touchscreen	12	Impostazioni avanzate	40
La schermata Home	12	Wireless e Reti.....	40
La tastiera su schermo	18	Dispositivo.....	41
Modifica testo	19	Personale.....	43
Spegnimento del tablet.....	22	Sistema	43
Connessione dei dispositivi al tablet	23	Aggiornamento del sistema operativo del tablet	44
Collegamento dell'alimentazione CA.....	23	Ripristino del tablet	44
Inserimento di una scheda microSD (opzionale)	23	FAQ e risoluzione dei problemi	45
Trasferimento di file tra il tablet e un PC	23	Altre risorse della Guida.....	46
Collegamento di un dispositivo Bluetooth.....	24	Life Image	47
Accessori.....	24	Pagina principale di Life Image.....	47
Connessione a Internet	25	Specifiche	49
Gestione delle connessioni Wi-Fi	25	Contratto di licenza utente finale	51
Navigazione in Internet.....	25		
Configurazione di Gmail	26		
Comporre un messaggio di e-mail.....	27		
Configurazione dell'applicazione posta elettronica	27		

Caratteristiche del tablet

Caratteristiche e funzioni

Il nuovo tablet offre funzioni all'avanguardia per l'accesso semplificato a multimedialità e intrattenimento. ?È possibile:

- Connettersi a Internet.
- Accedere alla posta elettronica durante gli spostamenti.
- Restare in contatto con gli amici tramite le applicazioni Contatti e social network.

Registrazione del prodotto

Quando usate il prodotto per la prima volta si raccomanda di registrarlo immediatamente. In questo modo si potrà usufruire di alcuni vantaggi, come ad esempio:

- Assistenza più veloce da parte dei nostri rappresentanti specializzati.
- Diventare membro della comunità Acer: ricezione di promozioni e partecipazione ai sondaggi.
- Le ultime notizie da Acer.

Affrettatevi e registratevi, altri vantaggi vi attendono!

Come eseguire la registrazione

Per registrare un prodotto Acer, visitare il nostro sito web all'indirizzo **registration.acer.com**.

Oppure toccare **Impostazioni > PERSONALE > Registrazione**. Consultare il Manuale utente per conoscere i vantaggi della registrazione.

Dopo aver ricevuto la registrazione del vostro prodotto, vi invieremo una e-mail di conferma con dati importanti che dovrete conservare in un posto sicuro.

Configurazione

Disimballaggio del tablet

Il tablet è imballato in una scatola di protezione. Aprirla delicatamente ed estrarre il contenuto. Se uno o più dei seguenti elementi manca o è danneggiato, mettersi immediatamente in contatto con il rivenditore:

- Acer Iconia A1
- Poster di installazione
- Cavo USB
- Adattatore CA
- Garanzia

Caratteristiche del tablet

Vista posteriore

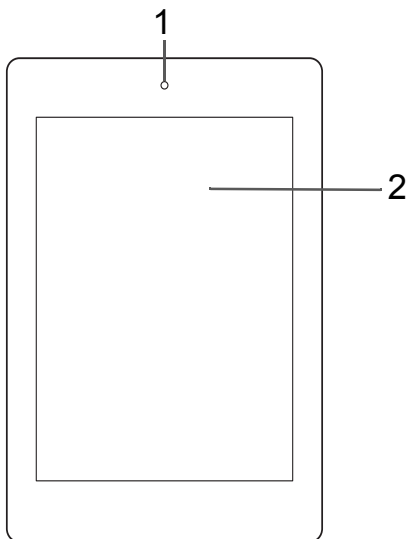

N.	Voce	Descrizione
1	Fotocamera anteriore	Una fotocamera da 0,3 megapixel per le video chat e le immagini degli autoritratti.
2	Touchscreen	Touchscreen capacitivo da 7,9 pollici, 1024 x 768 pixel.

Vista sinistra/destra

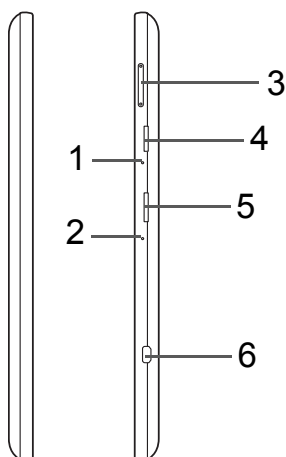

N.	Voce	Descrizione
1	Microfono	Riceve l'audio per le video chat e le chiamate su Internet.
2	Forellino di spegnimento	Inserire un oggetto piccolo e sottile (come una graffetta) per spegnere il tablet.
3	Tasto di controllo volume	Aumenta e diminuisce il volume del tablet.
4	Slot scheda microSD	Inserire una scheda microSD nello slot. Vedere "Inserimento di una scheda microSD (opzionale)" a pagina 23.
5	Alloggiamento SIM (opzionale)	Supporta le schede SIM 3G per la connettività 3G. <i>Inserire una scheda SIM 3G per consentire la comunicazione 3G.</i>
6	Porta Micro HDMI	Supporta il collegamento per video digitali ad alta definizione.

Vista posteriore

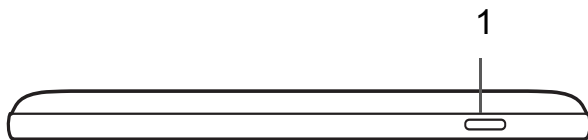

N.	Voce	Descrizione
1	Pulsante di accensione	Premere a lungo per accendere il tablet, premere brevemente per accendere/spengere lo schermo o entrare nella modalità di sospensione; premere e tenere premuto per spegnere il tablet.

Vista posteriore

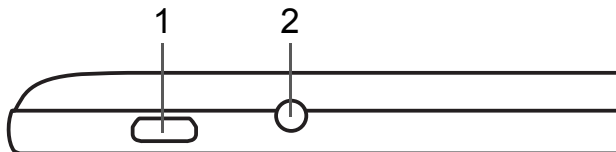

N.	Voce	Descrizione
1	Porta micro USB	Si connette a un computer con un cavo USB. Supporta la funzione OTG e funge anche da porta di ricarica per l'adattatore CA. Per ulteriori informazioni, vedere " Caricamento del tablet " a pagina 10.
2	Jack auricolare da 3,5 mm	Per il collegamento di cuffie.

Vista posteriore

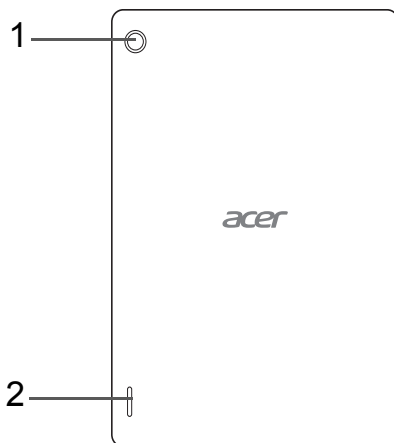

N.	Voce	Descrizione
1	Fotocamera posteriore	Fotocamera da 5 Megapixel per scattare foto e riprendere video ad alta risoluzione.
2	Altoparlante	Emette audio.

Uso del tablet

Caricamento del tablet

Per il primo utilizzo è necessario caricare il tablet per quattro ore. Dopo di che è possibile caricare la batteria, se necessario.

Nota: la figura del caricabatteria ha solamente uno scopo esplicativo. La reale configurazione può variare.

Assemblaggio dell'adattatore di alimentazione

Far scorrere gli attacchi della spina nel corpo dell'adattatore finché non scatta in posizione.

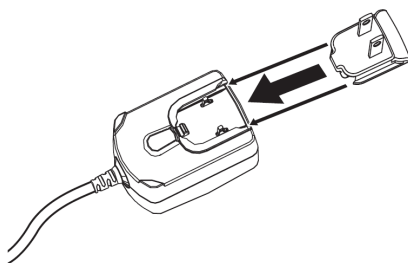

Collegamento alla rete elettrica

Collegare il connettore di alimentazione al tablet, quindi inserire l'adattatore CA in qualsiasi presa di corrente CA.

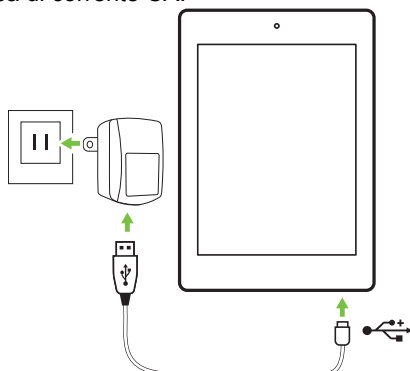

Nota: è normale che la superficie del tablet si surriscaldi durante il processo di carica o durante l'uso prolungato.

Avviso: utilizzare soltanto l'adattatore di alimentazione fornito in dotazione per caricare il dispositivo.

Prima accensione

Per accendere il tablet, premere e tenere premuto il pulsante di accensione finché non si vede il logo Acer. Attendere l'avvio del tablet. Verranno quindi poste alcune domande prima di poter utilizzare il tablet.

Per iniziare, toccare per selezionare la lingua, quindi toccare **Start**. Seguire le altre istruzioni visualizzate.

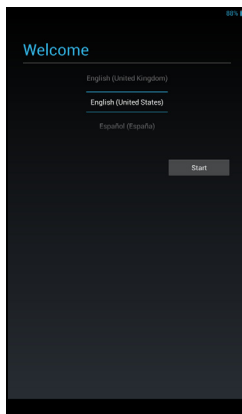

Nota: se lo schermo del tablet si spegne, è entrato nella modalità di sospensione. Premere brevemente il pulsante di accensione per riattivarlo. Per ulteriori informazioni, vedere "**Riattivare il tablet**" a pagina 21

Accedere a o creare un account Google

Se si ha l'accesso a Internet, il tablet consente di sincronizzare le informazioni con un account Google.

Durante il processo di configurazione, è possibile creare o accedere all'account, il quale verrà usato per sincronizzare l'elenco dei contatti, e-mail, calendario e altre informazioni. Se non si dispone dell'accesso a Internet, o non si desidera utilizzare questa funzione, toccare **Ignora**.

Importante: è necessario accedere a un account Google per utilizzare Gmail, Google Talk, il Calendario Google e altre applicazioni Google, per scaricare le applicazioni da Google Play, per effettuare il backup delle impostazioni sui server di Google e per usufruire degli altri servizi Google sul proprio tablet.

Se si desidera ripristinare impostazioni esistenti da un altro dispositivo con Android 2.0 (o versione successiva) installato, è necessario accedere all'account Google durante la configurazione. Se si attende oltre il completamento della configurazione, le impostazioni non verranno ripristinate.

Nota: se si possiedono più account Google, come ad esempio account separati per contatti personali e aziendali, è possibile accedervi e sincronizzarli dalla sezione impostazioni Account. **Vedere "Account Google multipli." a pagina 43.**

Uso del touchscreen

Il tablet è dotato di touchscreen per la selezione degli elementi e l'inserimento delle informazioni. Usare il dito per toccare lo schermo.

Toccare: Toccare una volta lo schermo per aprire gli elementi e selezionare le opzioni.

Trascinare: Tenere il dito sullo schermo e trascinarlo sullo schermo per selezionare testo e immagini.

Toccare e tenere premuto: Toccare e tenere premuto un elemento per visualizzare un elenco di azioni disponibili per quell'elemento. Nel menu che compare, scegliere l'azione che si vuole eseguire.

Scorrere: Per scorrere lo schermo verso l'alto o il basso, è sufficiente trascinare il dito verso l'alto o il basso sullo schermo nella direzione in cui si desidera scorrere.

La schermata Home

Quando si avvia il tablet, o viene riattivato dal risparmio energetico, viene visualizzata la schermata Home. Questa schermata fornisce un rapido accesso alle informazioni e semplici controlli con i widget o i collegamenti. Le informazioni visualizzate sono ad esempio l'ora e il meteo, o altri controlli o l'accesso diretto alle applicazioni. Alcuni sono già installati nel tablet, mentre altri possono essere scaricati da Google Play.

Nella schermata Home sono già presenti alcuni controlli e informazioni.

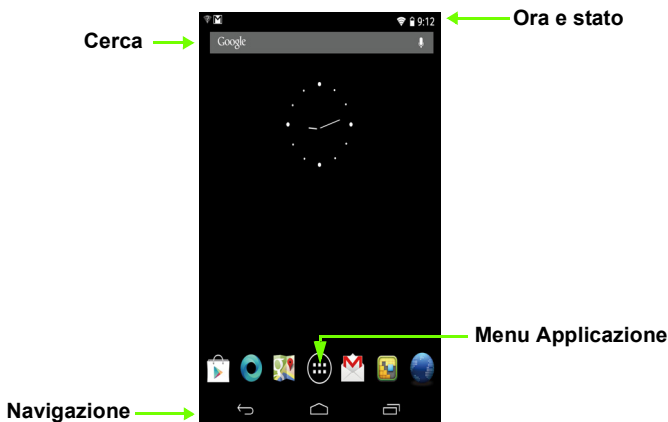

Cerca

Per cercare applicazioni, file o informazioni su Internet, toccare l'icona **Google** nell'angolo in alto a sinistra.



Inserire il testo che si desidera trovare. Toccare la freccia o il tasto Invio per cercare su Internet, o toccare uno dei suggerimenti, applicazioni o file visualizzati nell'elenco.

Ricerca vocale

Se è disponibile la ricerca vocale, toccare il microfono ed enunciare la propria richiesta di ricerca. **Vedere "Ricerca vocale" a pagina 26.**



Navigazione

Per navigare attraverso menu e opzioni, tre (o più) icone sono visualizzate nell'angolo in basso a sinistra.



Indietro

Toccare questa icona per andare alla pagina precedente, o salire di un livello in un menu. Questa icona può essere sostituita con l'icona *nascondi* in determinati casi (per esempio se viene visualizzata la tastiera o l'elenco delle applicazioni recenti).



Nascondi

Home

Toccare quest'icona per andare direttamente alla schermata Home.

Recente

Toccare questa icona per visualizzare le applicazioni recentemente aperte. Toccare un'applicazione per aprirla, o toccare in qualsiasi punto sullo schermo per tornare alla schermata Home.

La schermata Home estesa

La schermata Home si estende oltre i lati della schermata Home iniziale, fornendo altro spazio in modo da poter aggiungere altri widget o organizzare collegamenti. Per visualizzare la schermata Home estesa, scorrere il dito verso sinistra o destra.

Sono disponibili cinque pagine, due a sinistra e due a destra. Per cambiare o aggiungere i widget in una delle schermate vedere "Personalizzazione della schermata Home" a pagina 16.

Il menu applicazioni

Il menu applicazioni visualizza le applicazioni e i widget disponibili sul tablet.

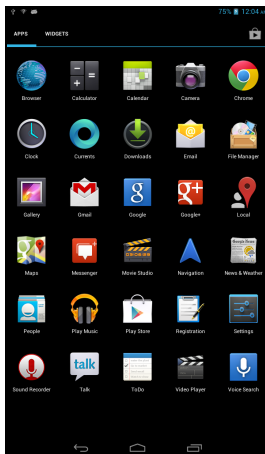

Le applicazioni sono visualizzate in ordine alfabetico. Se sono disponibili ulteriori applicazioni, un profilo della seconda pagina verrà visualizzato sul lato dello schermo. Scorrere il profilo verso il centro dello schermo per cambiare pagina.

Altrimenti, scorrere a sinistra per visualizzare altre Applicazioni. Quando ci si trova nell'ultima pagina delle applicazioni, scorrere a sinistra per visualizzare i widget disponibili sul tablet. **Vedere "Personalizzazione della schermata Home" a pagina 16.**

Toccare l'icona **Negozi** per aprire Google Play.

***Nota:** tutte le illustrazioni sono da considerarsi di riferimento. Le applicazioni installate sul tablet possono variare rispetto alle applicazioni mostrate nelle illustrazioni.*

Aggiungere un'applicazione a una schermata Home

Toccare e tenere premuta un'icona per aggiungere un collegamento a una delle schermate Home. Quando si seleziona un'icona, si viene indirizzati alla schermata Home iniziale. È possibile trascinare l'icona selezionata in qualsiasi schermata home estesa.

Area di stato e di notifica

Le icone di stato e di notifica si trovano nell'angolo in alto a destra dello schermo.

Quest'area contiene varie icone per informare sullo stato del tablet: connettività, stato della batteria e altre icone di notifica degli eventi.





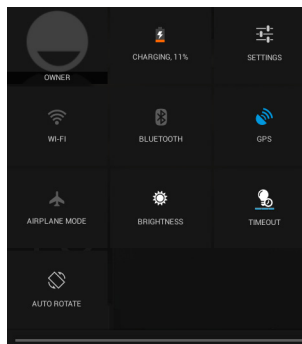
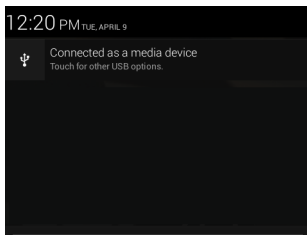

Dall'area notifiche, scorrere verso il basso per visualizzare le notifiche a destra e a sinistra. Le notifiche includono i download in corso e i comandi multimediali come "Play/Pausa" e "Traccia successiva" durante la riproduzione della musica.







Icona	Descrizione	Icona	Descrizione
	Blocca/sblocca l'orientamento dello schermo.		Apri il menu Impostazioni

Icone di stato e di notifica

Icone di connessione



















Icona	Descrizione	Icona	Descrizione
	Connesso a una rete wireless (le onde indicano la potenza della connessione)		Il Bluetooth è acceso
	Modalità aereo (connettività wireless disattiva)		Connesso a un dispositivo Bluetooth

Icone di stato della batteria

Icona	Descrizione	Icona	Descrizione
	La batteria è molto scarica		La batteria è carica
	La batteria è scarica		La batteria si sta caricando
	La batteria è parzialmente scarica		

Nota: se la batteria del tuo dispositivo è troppo calda, riceverai un avviso che ti consiglierà di spegnere il dispositivo. Se non lo spegni, si spegnerà automaticamente.

Icone di notifica

Icona	Descrizione	Icona	Descrizione
	Allarme attivato		L'altoparlante è disattivato
	Nuovo messaggio Gmail		Il microfono del tablet è spento
	Nuovo messaggio Google Talk		Il GPS è acceso
	Evento in scadenza		Ricezione dati relativi alla posizione dal GPS
	Riproduzione brano in corso		Sincronizzazione dati
	Scheda SD o memoria USB piena		Sincronizzazione attiva
	Il tablet è connesso al PC tramite USB		Problema di accesso o sincronizzazione
	Aggiornamento applicazione disponibile		Caricamento dati
	Aggiornamento sistema disponibile		Download dati in corso
	Stato Virtual private network (VPN)		

Personalizzazione della schermata Home

È possibile personalizzare la schermata Home aggiungendo o rimuovendo collegamenti o widget di applicazioni, e cambiando lo sfondo.

Aggiunta o rimozione di collegamenti o widget

Per aggiungere collegamenti o widget, toccare l'icona **APPLICAZIONI** nell'angolo in basso al centro della schermata Home.

Il menu **APPLICAZIONI** contiene un elenco di collegamenti ad applicazioni che è possibile trascinare alla schermata Home.

Toccare **WIDGET** per visualizzare piccole applicazioni e collegamenti (es. collegamenti personalizzati, contatti o segnalibri) che è possibile aggiungere alla schermata Home. I widget sono piccole applicazioni che visualizzano informazioni costantemente aggiornate o collegamenti rapidi ad applicazioni o funzioni speciali.

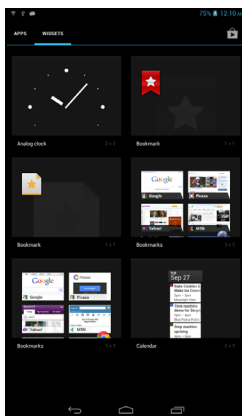

Per spostare un'App o Widget nella schermata Home, toccare e tenere premuto un elemento finché non viene selezionato. Si aprirà la schermata Home. Trascinare l'elemento in qualsiasi area libera sullo schermo. Per visualizzare informazioni sull'App o il Widget, trascinarle sull'icona in alto allo schermo.

Per spostare l'elemento su una schermata Home diversa, trascinarlo al lato dello schermo, la schermata Home passerà allo schermo in quella direzione. Rilasciare l'elemento quando è posizionato correttamente.

Ridimensionare un Widget

È possibile ingrandire la maggior parte dei widget, in modo da liberare più spazio per le informazioni importanti. Dopo aver posizionato un Widget sulla schermata Home, toccare e tenere premuto per selezionarlo. Compariranno quattro diamanti su ciascun lato, toccare e trascinare il diamante finché il Widget non risulta delle dimensioni corrette. Toccare **Indietro** per terminare.

Nota: non tutti i Widget possono essere ridimensionati.

Rimozione di un elemento dalla schermata Home



Per rimuovere un elemento dalla schermata Home, toccare e tenere premuto l'elemento finché non compare l'opzione **Rimuovi** in alto sullo schermo. Trascinare semplicemente l'elemento all'opzione **Rimuovi**.

Cambiare l'immagine della schermata Home

Tenere premuto qualsiasi spazio aperto nella schermata Home. È possibile scegliere tra gli sfondi pre-formattati, le immagini salvate nella Galleria, gli Sfondi selezionati oppure gli sfondi live che presentano sfondi animati o interattivi.

La tastiera su schermo

Quando viene toccata una casella di testo per inserire del testo, viene visualizzata la tastiera su schermo. È sufficiente toccare i tasti per inserire il testo.

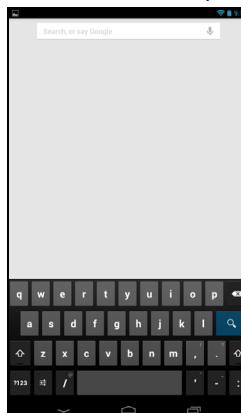

Toccare il pulsante **?123** per visualizzare i numeri e i caratteri speciali, quindi toccare il tasto **~\{** per visualizzare altre opzioni. Tenere premuto il tasto per selezionare un altro carattere (se disponibile per quel tasto), ad esempio lettere accentate o i relativi simboli.

Il layout della tastiera varia leggermente, in relazione all'applicazione e alle informazioni da inserire.

Modificare le impostazioni della tastiera Android

Per utilizzare la tastiera in una lingua diversa o modificare le impostazioni, toccare il tasto **Opzioni di immissione**, quindi selezionare **Lingue di immissione** o **Impostazioni della tastiera Android**. Queste impostazioni includono la correzione automatica e i suoni della tastiera.



Modalità di scrittura intuitiva o correzione automatica

La tastiera Android fornisce una modalità di scrittura intuitiva. Quando si digitano le lettere di una parola, una selezione di parole che continuano la sequenza delle lettere digitate o che siano parole corrispondenti tranne che per qualche errore, verranno visualizzate sulla tastiera. L'elenco delle parole cambia ogni qualvolta si preme un tasto. Nel caso sia visualizzata la parola cercata, è possibile toccarla per inserirla nel testo.

Per attivare o disattivare la modalità di scrittura intuitiva con la tastiera Android, toccare il tasto **Opzioni di immissione**, e quindi **Impostazioni della tastiera Android**. Toccare **Correzione automatica** o **Mostra suggerimenti di correzione** e selezionare una delle opzioni.

Modifica testo

È possibile selezionare e modificare il testo in alcune applicazioni, per esempio il testo inserito in un campo di testo. È possibile tagliare o copiare il testo selezionato e quindi incollarlo all'interno della stessa applicazione, o su un'applicazione diversa.

***Nota:** è possibile che alcune applicazioni non supportino la selezione del testo, o che la supportino soltanto in determinate aree. Altre applicazioni potrebbero offrire comandi specializzati per selezionare testo.*

Selezione del testo

Per selezionare il testo che si desidera tagliare, copiare, eliminare o sostituire:

1. Toccare il testo che si desidera selezionare. Se è possibile selezionare questo testo, viene inserito un cursore al di sotto del testo.

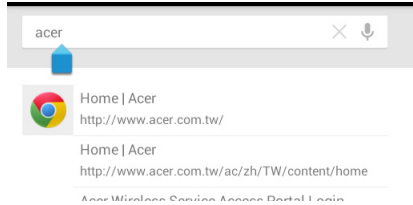

Nota: il cursore indica dove verrà inserito il testo digitato o incollato.

2. Toccare e tenere premuto il testo o la parola che si desidera selezionare. Il testo selezionato viene evidenziato, con una scheda a ciascuna estremità della selezione.

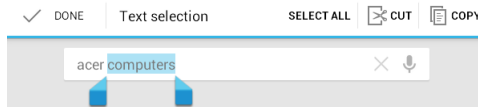

3. Trascinare una delle due schede per allargare o ridurre la quantità di testo selezionato, oppure toccare **Seleziona tutto**.
4. Per tagliare o copiare il testo, toccare il pulsante **TAGLIA** o **COPIA**.

Inserimento di testo

Per digitare nuovo testo o aggiungere testo copiato:

1. Toccare il testo che si desidera selezionare. Se è possibile selezionare questo testo, viene inserito un cursore al di sotto del testo.

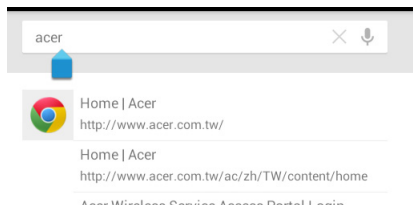

Nota: il cursore indica dove verrà inserito il testo digitato o incollato.

2. Se il cursore non si trova nella posizione desiderata, trascinarlo nella posizione corretta.

Nota: se è stato copiato testo (vedere di seguito) in precedenza, toccare dove si desidera inserire il testo. Compare brevemente il pulsante **INCOLLA** al di sotto del cursore. Toccare il pulsante per incollare il testo.

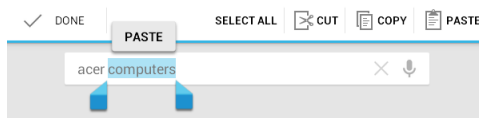

Nota: per sostituire una parola, toccarla due volte. Compare brevemente il pulsante **INCOLLA** al di sopra della parola. Toccare il pulsante incolla per sostituire il testo.

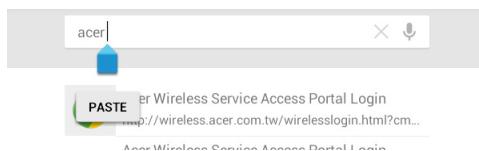

3. Modificare il testo: digitare, incollare o eliminare il testo.
4. Toccare  sulla tastiera.

Riattivare il tablet

Se lo schermo si spegne e il tablet non reagisce al tocco dello schermo, vuol dire che è bloccato e in modalità sospensione.

Per riattivare il tablet, premere il pulsante accensione. Il tablet visualizza la schermata di blocco. Per sbloccare lo schermo, premere il pulsante di blocco e spostare il blocco sulla parte destra del cerchio.

Anche Touch WakeApp può essere utilizzata per riattivare il dispositivo: usando una sola mano, posizionare tutte e cinque le dita sullo schermo oppure usando entrambe le mani posizionare solo i pollici.

Regolazione delle impostazioni di Touch WakeApp

1. Aprire l'elenco a discesa nella barra delle **notifiche di destra**.
2. Toccare l'icona **Touch WakeApp** per visualizzare le opzioni di Configurazione movimenti.
3. Toccare **ON** per attivare l'elemento desiderato.

4. Toccare l'elemento attivato (con 2 pollici o 5 dita) per mostrare l'elenco di app.

Nota: se si usa il movimento con 2 pollici, è supportata unicamente la modalità verticale. Posizionare i pollici e tenerli premuti sul tablet in prossimità del bordo dello schermo per riattivare il dispositivo.



5. Selezionare l'app e toccare **OK**.

Applicazioni schermata di Blocco

Per attivare le applicazioni usate di frequente, premere il pulsante di blocco e trascinarlo su una delle quattro applicazioni della schermata di Blocco sul lato sinistro del cerchio. Questo sblocca il tablet e apre immediatamente l'applicazione.

Nota: aprire **Applicazioni > Impostazioni > Applicazioni schermata di Blocco** per cambiare queste applicazioni.

Opzioni di sicurezza

Per ulteriore sicurezza, è possibile impostare un codice o un numero da inserire per accedere al tablet, come una sequenza di sblocco (una serie di punti che devono essere toccati nell'ordine esatto). Aprire la schermata Home e toccare **APPLICAZIONI > Impostazioni > Sicurezza > Blocco schermo**.

Nota: se si dimentica il modello di sblocco, consultare "Sequenza di sblocco" a pagina 46.

Spegnimento del tablet

Se non si ha intenzione di usare il tablet per un periodo di tempo prolungato, spegnerlo per risparmiare batteria. Per spegnere il tablet (anche quando è bloccato), premere e tenere premuto il pulsante di accensione per un secondo. Toccare **Spegnimento** e confermare l'arresto del sistema. Per forzare lo spegnimento, tenere premuto il pulsante di accensione per quattro secondi.

Connessione dei dispositivi al tablet

Collegamento dell'alimentazione CA

Vedere "Caricamento del tablet" a pagina 10.

Inserimento di una scheda microSD (opzionale)

È possibile installare una scheda microSD per aumentare lo spazio di memoria del dispositivo. Verificare che sia inserita fino in fondo nell'apposito slot.

***Nota:** il tablet supporta esclusivamente schede microSD che utilizzano il file system FAT o FAT32.*

Controllare la capacità della scheda nella sezione **Scheda SD esterna** di **APPLICAZIONI > Impostazioni > Memoria**.

Trasferimento di file tra il tablet e un PC

È possibile accedere al tablet e a qualsiasi dispositivo di archiviazione connesso da un PC con una connessione USB.

Connessione a un PC come dispositivo di archiviazione USB

Scaricare e installare il driver USB più recente sul computer prima di connettere il tablet al computer. Per i driver più recenti, visitare **www.acer.com**: Selezionare **Supporto**, **DOWNLOAD DRIVER**. Selezionare il modello del proprio tablet e la scheda **Driver**, quindi selezionare **USB** e accettare il download.

Questo consente di trasferire i propri dati personali sul o dal PC, utilizzando esplore risorse del PC.

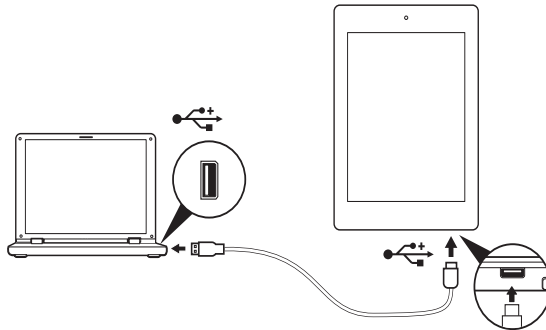

Utilizzando il cavo micro USB a USB, collegare l'estremità micro al tablet e l'altra estremità al computer.

Dopo un breve lasso di tempo, la memoria interna del tablet verrà visualizzata come **Dispositivo portatile** in esplora file del PC. Selezionare l'icona **Acer Iconia Tab** e visualizzare la memoria interna del tablet e qualsiasi memoria aggiuntiva (scheda microSD) collegata al tablet.

Collegamento di un dispositivo Bluetooth

Sono supportati solo auricolari stereo A2DP (solo riproduzione, senza microfono). Controllare gli aggiornamenti al software del tablet per un'eventuale aggiunta di supporto per i dispositivi Bluetooth aggiuntivi.

Per le impostazioni Bluetooth, toccare **APPLICAZIONI > Impostazioni**, quindi alla voce WIRELESS E RETI, toccare **Bluetooth**.

Attivare il Bluetooth e toccare **Cerca dispositivi** per cercare i dispositivi vicini.

Nota: controllare gli aggiornamenti al software del tablet che potrebbero aggiungere supporto per i dispositivi Bluetooth aggiuntivi. **Vedere "Aggiornamento del sistema operativo del tablet" a pagina 44.**

Accessori

Per un elenco completo degli accessori, visitare **store.acer.com**.

Connessione a Internet

Gestione delle connessioni Wi-Fi

Se non ci si è connessi a una rete Wi-Fi all'avvio del tablet, o si desidera connettersi a una nuova rete, toccare **APPLICAZIONI > Impostazioni > Wi-Fi** per gestire le impostazioni di connessione. In alternativa, toccare l'icona di stato Wi-Fi sull'angolo inferiore destro della schermata.

Se il Wi-Fi non è attivo, toccare l'interruttore Wi-Fi **ON**, e attendere che il tablet rilevi le reti vicine. Toccare il nome della rete e inserire una password di sicurezza, se necessario.

Navigazione in Internet

Per navigare in Internet con il tablet, è necessario essere collegati a una rete con connessione Internet.

Uso del browser

Per iniziare la navigazione, toccare l'icona **Chrome** sulla schermata Home, o aprire il menu Applicazioni e selezionare **Chrome**. Per entrare nell'indirizzo di un sito web, toccare la barra degli indirizzi nella parte superiore della pagina. Inserire l'indirizzo usando la tastiera, quindi toccare **Vai**.

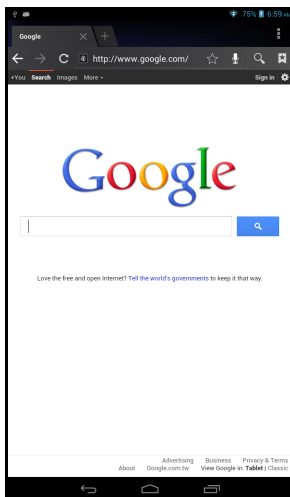

Per visualizzare la cronologia di navigazione, i segnalibri e i siti web visitati più di frequente, aprire il browser quindi toccare l'icona del menu nell'angolo in alto a destra.



È possibile aprire più schede. Quando una pagina è aperta, aprire il piccolo pulsante **Nuova scheda**. Toccare una delle schede aperte in alto allo schermo per cambiare pagina.



Toccare per eseguire lo zoom avanti o indietro delle pagine. Tenere premuto un elemento nella pagina per aprire un menu contestuale.

Ricerca vocale

Con l'uso della voce, è possibile inviare e-mail, trovare le indicazioni per un luogo, cercare in Internet e persino inviare una nota a se stessi utilizzando la voce. Toccare il microfono sulla schermata Home per le ricerche vocali. Quando viene visualizzato **Parla ora**, pronunciare il proprio comando o richiesta.

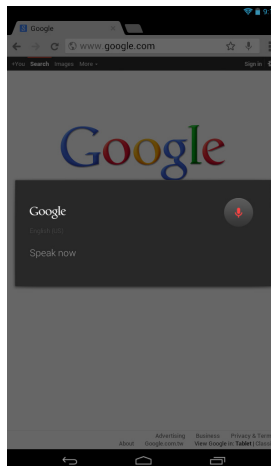

Nota: Ricerca vocale è disponibile solo in regioni selezionate.

Configurazione di Gmail

1. Accertare che il tablet sia connesso a Internet.
2. Dal menu Applicazioni, toccare **Gmail**.

Se la prima volta che si accende il tablet non vengono inseriti l'indirizzo e la password dell'account di Gmail, seguire le istruzioni.

Nota: è necessario configurare un account Google prima di poter utilizzare Gmail.

Comporre un messaggio di e-mail

1. Accertare che il tablet sia connesso a Internet.
2. Aprire il menu applicazioni e toccare **Gmail**.
3. Toccare l'icona **Componi** (visualizzata a destra).
4. Inserire l'indirizzo del destinatario, l'oggetto e il messaggio.
5. Una volta terminato di comporre il messaggio, toccare **Invia**.



Configurazione dell'applicazione posta elettronica

L'applicazione posta elettronica consente di accedere alla posta elettronica dai principali provider di posta elettronica. È possibile configurare la maggior parte degli account in due passi. Aprire il menu applicazioni e toccare **Email** per cominciare ad impostare l'accesso alle email.



Se necessario, inserire l'indirizzo di posta elettronica e toccare **Configurazione manuale** per inserire i parametri manualmente. Toccare **Avanti** per terminare la configurazione.

La funzione posta in arrivo combinata del tablet consente di visualizzare le e-mail da più account in una unica casella di posta.

Applicazioni in linea

Il tablet fornisce una vasta gamma di applicazioni pre-installate. Molte di queste richiedono l'accesso a Internet.

Queste applicazioni possono includere:*

Voce	Descrizione	
Google+	Ideale per rimanere in contatto con amici e familiari, creare il proprio profilo personalizzato e tanto altro con il servizio di social network di Google.	
Google Now	Utile per ricevere le informazioni importanti con una serie di "schede" che compaiono proprio al momento necessario (ad esempio, per ottenere informazioni sulle condizioni del traffico in tempo reale all'uscita dal lavoro).	
Latitudine	Visualizza dove si trovano gli amici su Google Maps.	

Voce	Descrizione	
Life Image	Un'app per organizzare foto e video come in un racconto.	
Locale	Visualizza i luoghi di interesse e le attività commerciali locali su Google Maps.	
Mappe	Fornisce informazioni facili da seguire utilizzando Google Maps.	
Messenger	Invia un messaggio a una persona o a un gruppo di persone dal tuo account Google+ con questo servizio di messaggistica.	
Navigazione	Navigazione passo-passo con traffico dal vivo, più livelli visualizzabili e testo da leggere per raggiungere la destinazione.	
Contatti	Organizza le persone nella tua vita con questo strumento di gestione dei contatti, che sincronizza il tuo account di posta google.	
Talk	Consente di chattare con gli amici, con testo, suono e video.	
YouTube	Applicazione per visualizzare i clip video degli utenti e condividerli e votarli su YouTube.	

***Nota:** Le applicazioni installate variano in relazione alla regione.

Google Play

Nota: Google Play può non essere disponibile in tutti i paesi e regioni.

Nota: è necessario attivare un account Google prima di utilizzare Google Play. La prima volta che si accede a Google Play, sarà necessario leggere e accettare i Termini di servizio.

Toccare **Play Store** dalla schermata home o dal menu applicazioni per aprire *Google Play*. Da qui è possibile ottenere una vasta gamma di programmi add-on e applicazioni per migliorare le funzionalità del tablet.

Nota: *i contenuti e il design di Google Play variano da una regione all'altra. Per esempio, in alcune regioni è anche possibile cercare e acquistare film, libri, riviste o musica. Gli aggiornamenti potrebbero aggiungere nuove categorie o modificare le modalità di navigazione di Google Play in qualsiasi momento.*

Nota:*per un'esperienza d'uso ottimale, si consiglia di non scaricare app che utilizzano grafica 3D.*

È possibile scorrere Google Play per categoria o toccare l'icona di ricerca per cercare una applicazione specifica.

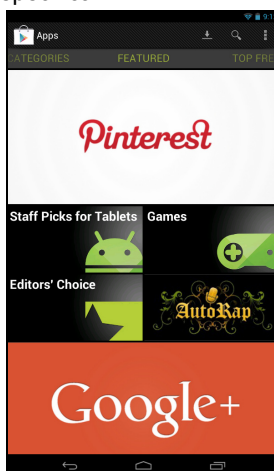

Una volta selezionata una applicazione, toccare il pulsante **Installa** per scaricare e installare l'applicazione. Sarete informati a quali servizi (informazioni di contatto, accesso wireless, GPS, ecc.) l'applicazione richiede l'accesso per poter funzionare correttamente. Se nessuno di questi servizi appare insolito, toccare **Accetta e scarica** per procedere con l'installazione.

È possibile tenere traccia dell'avanzamento del download sia dalla pagina dell'applicazione che dall'area di stato.

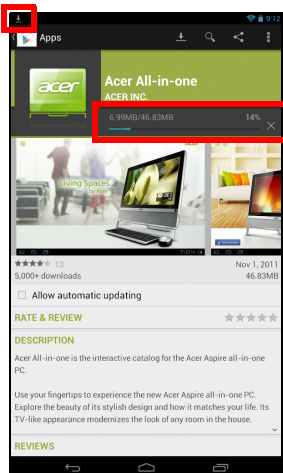

Importante: alcune applicazioni possono richiedere il pagamento prima di poterle scaricare. Per il pagamento di queste applicazioni è necessario possedere un account Google Checkout.

Utilizzo delle applicazioni scaricate

Una volta scaricata e installata un'applicazione, è possibile trovarla nelle sezioni **APPLICAZIONI** o **WIDGET** del menu Applicazioni.

Alcune applicazioni forniscono anche un App e widget oppure un solo widget (senza icona di applicazione). **Vedere "Personalizzazione della schermata Home" a pagina 16.**

Disinstallare le applicazioni scaricate

Una volta scaricata e installata l'applicazione, è possibile disinstallarla dal menu **APPLICAZIONI** premendo e tenendo premuta l'icona dell'applicazione e trascinandola nel cestino **Disinstalla** nell'angolo in alto a sinistra della schermata Home.

Nota: se si cancella un'app dalla schermata Home cancella soltanto il collegamento. **Vedere "Aggiunta o rimozione di collegamenti o widget" a pagina 17.**

In alternativa, è possibile andare su **Impostazioni** dal menu applicazioni e selezionare **APPLICAZIONI**. Toccare l'applicazione da disinstallare, toccare **Disinstalla**, quindi confermare.

Google Talk

Nota: *Google Talk può non essere disponibile in tutti i paesi e regioni.*

Nota: *è necessario attivare un account Google prima di poter utilizzare Google Talk.*

Toccare **Talk** dal menu applicazioni per aprire Google Talk. Qui è possibile visualizzare un elenco dei contatti connessi ai servizi Google Talk. Toccare un contatto per aprire una sessione di chat. Una volta stabilita la connessione, è possibile aprire una sessione video chat.



Riproduzione di musica e video

Riproduzione multimediale

Il tablet è dotato di una serie di programmi che possono essere usati per riprodurre i contenuti multimediali.

Riproduci musica

Utilizzare **Riproduci musica** per ascoltare la musica e gli altri file audio scaricati o copiati sul proprio computer, unità usb, dispositivo di archiviazione di massa, ecc.



Toccare **APPLICAZIONI** > **Riproduci musica** per aprire l'applicazione.

Nota: i comandi in *Riproduci musica* variano leggermente a seconda dell'orientamento dello schermo (es. vista orizzontale o verticale).

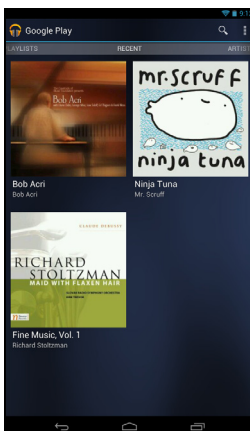

Toccare il pulsante **Menu** e quindi la copertina **Tutto casuale** per riprodurre una selezione casuale o toccare un album per visualizzare un elenco dei brani. Toccare il simbolo riproduci o un brano per avviare la riproduzione. Selezionare l'icona Musica nell'angolo in alto a sinistra per tornare alla pagina precedente.

Per modificare la visualizzazione della musica, scorrere a sinistra o a destra.

A seconda della selezione, la libreria musicale viene visualizzata come griglia di copertine di album o un elenco di brani.

Nota: è possibile tornare alla pagina Home durante la riproduzione della musica. Il brano corrente insieme alle funzioni di base di controllo della musica compaiono nel nastro di stato. **Vedere "Area di stato e di notifica" a pagina 14.**

Gestione delle persone e dei contatti

Il tablet è dotato di una rubrica che consente di salvare i contatti nella memoria interna o nell'account Google.

Toccare **Contatti** dalla schermata Home o dal menu applicazioni per visualizzare i contatti.

Se sul tablet non sono presenti contatti salvati, è possibile sincronizzare quelli dell'account Google, importare i contatti da un file dati di contatto (vCard o csv) o aggiungere un nuovo contatto.

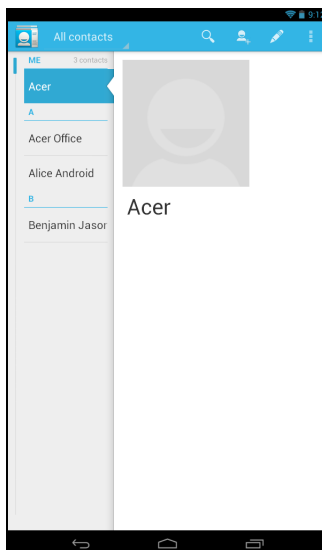

Se è stato attivato un account Google che comprende i contatti, i contatti verranno sincronizzati automaticamente. **Vedere "Sincronizzazione" a pagina 43.**

Importazione dei contatti

Toccare il pulsante **Menu** e selezionare **Importa/esporta**. Toccare l'opzione che descrive dove sono salvati i contatti. Quando vengono trovati i contatti, confermare per importare i contatti in un nuovo gruppo.



Aggiunta di un nuovo contatto

Toccare **Nuovo** per aggiungere un nuovo contatto. Se si dispone di più account, verrà chiesto di specificare quale account si desidera utilizzare per memorizzare il contatto. Il contatto sarà sincronizzato a quell'account.



Ora è possibile modificare l'inserimento del nuovo contatto.

Modificare un contatto

Se è stato aperto un contatto nuovo o esistente, è possibile inserire informazioni sul contatto:

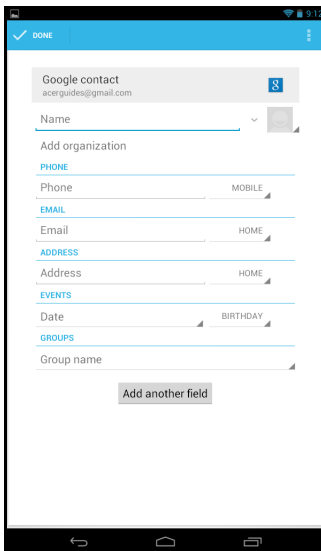

Toccare una casella e digitare le informazioni appropriate. Fare clic sulla freccia accanto all'inserimento del nome per visualizzare le opzioni, come l'aggiunta del prefisso di un nome o un nome fonetico.

Per effettuare più inserimenti, come voci separate per i numeri di cellulare e di casa, toccare il simbolo più per creare un secondo inserimento. Toccare il simbolo meno per rimuovere un inserimento.

Toccare **Aggiungi un altro campo** per ulteriori categorie.

Per assegnare una immagine a un contatto, toccare il profilo e selezionare una immagine dalla galleria immagini del tablet (se richiesto, selezionare **Galleria**). È anche possibile scattare e ritagliare una nuova foto.

Toccare **Fine** (angolo in alto a sinistra) per finire e salvare il contatto.

Suggerimento: Impostare il numero di telefono corrispondente al tipo di rete in modo da poter determinare alcune funzioni. P.e. alcune applicazioni riconoscono solamente i numeri di Cellulare perché richiedono una funzione disponibile soltanto su una rete mobile.

Apertura di un contatto

Per visualizzare le informazioni salvate per un contatto, toccare il nome del contatto nell'elenco a sinistra.

Toccare una voce (come un indirizzo e-mail) per aprire l'applicazione collegata a quel tipo di voce. Per esempio, toccare un indirizzo e-mail per aprire l'applicazione **Gmail**.

Per aggiungere o modificare le informazioni, toccare l'icona a matita.

Toccare **Fine** per salvare le modifiche, o **Annulla** per ignorare le modifiche.



Contatti in primo piano

È possibile accedere in modo rapido ai contatti preferiti aggiungendo una *stella*. Per prima cosa aprire il contatto, quindi toccare la stella accanto al suo nome. Toccare **Tutti i contatti** e selezionare **In primo piano** per visualizzare solo i contatti preferiti.

Modificare un contatto sul computer

Se sono stati sincronizzati l'account Google e i contatti, è possibile usare il computer per accedere e modificare l'elenco contatti. Aprire il browser Internet sul computer e andare su **contacts.google.com**. Accedere all'account, quindi selezionare e modificare i contatti dall'elenco; alla successiva sincronizzazione del tablet con il computer, le modifiche verranno estese anche all'elenco contatti sul tablet.

Avviso: prima di apportare le modifiche eseguire il backup dei contatti. Toccare il pulsante *Menu* e selezionare Importa/Esporta. Infine, esportare l'elenco contatti sulla memoria interna del tablet o effettuare altre opzioni a seconda delle applicazioni installate.



Uso della fotocamera e della videocamera

Il tablet è dotato di fotocamere digitali anteriore e posteriore. Questa sezione dà tutte le istruzioni dettagliate per acquisire foto e video con il tablet.

Nota: foto e video possono essere salvati unicamente sulla memoria interna e non su dispositivi di archiviazione USB esterni.





Per attivare la fotocamera, aprire il menu applicazioni e toccare **Fotocamera**.

Icone ed indicatori della fotocamera









Toccare "O" a destra per richiamare le opzioni della fotocamera.

Una volta scattata la foto o ripreso il video, far scorrere la schermata dal bordo destro a quello sinistro per visualizzare l'immagine o il filmato.

Icona	Descrizione
	Scatta foto Dopo aver scattato una foto, toccare la miniatura nell'angolo in alto a destra per visualizzare e condividere la foto.
	Opzioni Toccare per visualizzare le opzioni della fotocamera.
	Modalità videocamera Consente di passare dalla videocamera (videoregistratore).
	Modalità fotocamera Passa alla fotocamera.

Icona	Descrizione
	<p>Panorama</p> <p>Entra nella modalità panorama che consente di scattare l'immagine di un'area ampia.</p>

Opzioni della fotocamera

Icona	Descrizione
	<p>Condivisione</p> <p>Permette di selezionare un social network preferito per condividere foto e video.</p>
	<p>Interruttore fotocamera anteriore/posteriore</p> <p>Passa dalla fotocamera anteriore a quella posteriore.</p>
	<p>Bilanciamento del bianco</p> <p>Modifica il bilanciamento dei colori in base all'illuminazione: Auto, Incandescente, Luce naturale, Fluorescente o Nuvoloso.</p>
	<p>Opzioni</p> <p>Toccare per visualizzare le opzioni della fotocamera.</p>
	<p>Esposizione</p> <p>Aumenta o diminuisce l'esposizione dell'immagine: +1, 0, -1.</p>
	<p>Impostazioni fotocamera</p> <p>Attiva o modifica impostazioni speciali: Posizione salvataggio, Formato immagine, Modalità messa a fuoco, Sorgente di memoria e Ripristina impostazioni predefinite.</p> <ul style="list-style-type: none"> • Impostare se la posizione (da GPS) è memorizzata nelle informazioni dell'immagine. • Impostare la risoluzione dell'immagine (VGA o QVGA).
	<p>Chiudi opzioni</p> <p>Toccare per chiudere le opzioni della fotocamera.</p>

Scattare una foto





1. Assicurarsi che le opzioni descritte di sopra siano impostate in base alle proprie preferenze.
2. Inquadrare il soggetto e tenere fermo il tablet.
3. Toccare l'icona della fotocamera per scattare la foto.

Dopo aver scattato una foto, far scorrere la schermata dal bordo destro a quello sinistro del dispositivo per visualizzare l'immagine.

Icone ed indicatori della videocamera







Toccare l'icona della videocamera per passare alla modalità videocamera.

Icona	Descrizione
	Avvio/arresto della registrazione
	Modalità videocamera Consente di passare dalla videocamera (videoregistratore).
	Modalità fotocamera Passa alla fotocamera.
	Panorama Entra nella modalità panorama che consente di scattare l'immagine di un'area ampia.

Opzioni della videocamera

Regolare le opzioni della videocamera per ottenere l'immagine ottimale:

Icona	Descrizione
	Opzioni Toccare per visualizzare le opzioni della videocamera.
	Interruttore videocamera anteriore/posteriore Passa dalla videocamera anteriore a quella posteriore.

Icona	Descrizione
	Bilanciamento del bianco Modifica il bilanciamento dei colori in base all'illuminazione: Auto, Incandescente, Luce naturale, Fluorescente o Nuvoloso.
	Impostazioni videocamera Attiva o modifica impostazioni speciali: Posizione salvataggio, Sorgente di memoria e Ripristina impostazioni predefinite. <ul style="list-style-type: none"> • Impostare se la posizione (da GPS) è memorizzata nelle informazioni del video.
	Chiudi opzioni Toccare per chiudere le opzioni della videocamera.

Acquisizione video

1. Assicurarsi che le opzioni descritte di sopra siano impostate in base alle proprie preferenze.
2. Toccare l'icona registra per iniziare la registrazione.
3. Toccare nuovamente l'icona registra per interrompere la registrazione.

Formati supportati

Tipo	Formati
Immagine	JPEG
Video	H.264 BP, MPEG-4 SP, H.263
Audio	AAC-LC, AMR-WB, AMR-NB

Visualizzare foto e video

Dopo l'acquisizione, la foto o il video vengono salvati automaticamente; solitamente nella memoria interna. Per visualizzarli, è sufficiente far scorrere la schermata dal bordo destro a quello sinistro. In alternativa, aprire il menu applicazioni e toccare **Galleria**, quindi **Fotocamera**. Selezionare la foto o il video che si desidera visualizzare (i video sono contrassegnati con un piccolo simbolo di riproduzione). Dalla Galleria è possibile condividere i file usando vari servizi. Toccare **Menu**, quindi **Condividi**.

Nota: le opzioni per la condivisione variano in relazione al tipo di file.

Nota: questo dispositivo supporta la riproduzione fino a video da 720p.

Impostazioni avanzate

Accedere alle Impostazioni dal menu Applicazione. Toccare **APPLICAZIONI**, quindi **Impostazioni**.

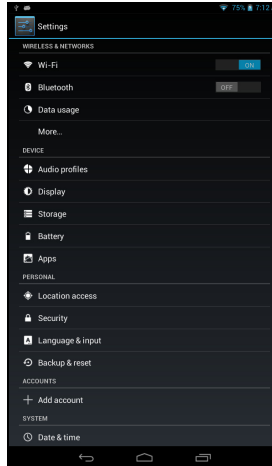

Wireless e Reti

Attivazione e disattivazione delle connessioni

Toccare **APPLICAZIONI** > **Impostazioni**, quindi alla voce **WIRELESS E RETI** ciascuna connessione è dotata di un interruttore ON/OFF che controlla la connessione. Toccare una voce per gestire le impostazioni di connessione.

In alternativa, usare il lato destro della barra di stato per gestire le impostazioni di connessione.

Regolazione delle impostazioni Bluetooth

È possibile usare il Bluetooth per scambiare informazioni tra il tablet ed altri dispositivi mobile.

Connessioni Bluetooth

Per le impostazioni Bluetooth, toccare **APPLICAZIONI** > **Impostazioni**, quindi alla voce **WIRELESS E RETI**, toccare Bluetooth. Da qui è possibile attivare o disattivare il Bluetooth, impostare il nome del tablet e la visibilità. Toccare **CERCA DISPOSITIVI** per cercare i dispositivi vicini.

Per eseguire il collegamento a un dispositivo, toccare un dispositivo presente nell'elenco dispositivi disponibili. Potrebbe venire richiesto di inserire il PIN su entrambi i dispositivi per stabilire la connessione.

***Nota:** sono supportati solo auricolari stereo A2DP (solo riproduzione, senza microfono). Controllare gli aggiornamenti al software del tablet per un'eventuale aggiunta di supporto per i dispositivi Bluetooth aggiuntivi.*

Utilizzo dati

La sezione Utilizzo dati indica quanti dati sono stati trasmessi al tablet, in totale o per ciascuna App. Queste informazioni sono utili se si sta utilizzando un servizio tramite contatore.

Impostare il tablet in modalità Aereo

È possibile accedere alla modalità aereo per disattivare le funzioni rete e Bluetooth e usare il tablet durante il volo. Verificare se la compagnia aerea lo consente.

Spegnere il tablet durante il decollo e l'atterraggio perché può interferire con i sistemi elettronici di bordo.

***Nota:** una volta attivata la modalità aereo, l'icona ✈ viene visualizzata nell'area di stato.*

Per attivare o disattivare la modalità aereo, toccare **Impostazioni**, quindi alla voce **WIRELESS E RETI** toccare **Altro...** > **Modalità aereo**.

Virtual Private Network (VPN)

Questa opzione consente di connettersi a una rete privata, come un ambiente di lavoro o ufficio protetto.

Aggiungere un VPN toccando **Impostazioni**, quindi alla voce **WIRELESS E RETI** toccare **Altro...** > **VPN** > **Aggiungi rete VPN**.

Dispositivo

Suono

Regolare il volume del tablet utilizzando i pulsanti del volume sul lato del tablet. Altrimenti, è possibile regolare le impostazioni audio del tablet toccando **APPLICAZIONI** > **Impostazioni** > **Suono**.

Voce	Descrizione
Volumi	Imposta il volume per Media, Allarme e Notifiche.
Notifica predefinita	Imposta la suoneria per le notifiche.

Voce	Descrizione
Suoni al tocco	Riproduce un suono tutte le volte che viene eseguita una selezione sullo schermo.
Suono blocco schermo	Riproduce un suono quando si blocca o sblocca lo schermo.

Schermo

È possibile regolare le impostazioni dello schermo del tablet toccando **APPLICAZIONI > Impostazioni > Schermo**.

Voce	Descrizione
Luminosità	Regola la luminosità dello schermo.
Sfondo	Imposta l'immagine di sottofondo della schermata Home.
Sospensione	Imposta un ritardo prima che lo schermo si disattivi.
Dimensioni carattere	Imposta le dimensioni del carattere in modo che risulti visibile più testo o per rendere il testo più leggibile.

Suggerimento: è possibile attivare o disattivare la funzione di rotazione dello schermo dall'area notifiche sopra lo schermo.

Applicazioni

Chiudere un'applicazione

Per chiudere l'applicazione attiva, andare su **Impostazioni > Applicazioni**. Toccare la scheda **IN ESECUZIONE**, quindi toccare il programma da chiudere. Selezionare **Interrompi** per chiudere il programma.

Disinstallare un'applicazione

I programmi installati sul tablet possono essere rimossi per liberare spazio di memoria. Tenere premuta un'icona di un programma dal menu applicazioni e trascinarla nell'area **Disinstalla** nell'angolo in alto a sinistra.

Nota: non è possibile disinstallare le applicazioni pre-caricate sul tablet.

In alternativa, è possibile andare su **APPLICAZIONI > Impostazioni** e selezionare **Applicazioni**. Toccare l'applicazione da disinstallare, toccare **Disinstalla**, quindi confermare.

Avvertenza! È possibile rimuovere solo i programmi solo si ha familiarità con il sistema operativo Android.

Personale

Sincronizzazione

È possibile configurare le opzioni di sincronizzazione per svariate applicazioni sul proprio tablet. È anche possibile configurare quali tipi di dati sincronizzare per ciascun account.

Alcune applicazioni, come Contatti, Gmail e Calendario, sono in grado di sincronizzare i dati da più account. Altre sincronizzano i dati soltanto dal primo Account Google a cui si accede sul proprio tablet, o da un account specificamente associato a quell'applicazione.

Per alcune applicazioni, come Contatti o Calendario, tutte le modifiche apportate sul tablet vengono effettuate alla copia sincronizzata su Internet. Altre applicazioni copiano soltanto le informazioni dall'account su Internet; le informazioni sul tablet non possono essere modificate direttamente ed è necessario modificare le informazioni memorizzate nell'account Internet.

Toccare **APPLICAZIONI** > **Impostazioni** > **[Account]** per gestire la sincronizzazione dei singoli account.

Alcune applicazioni, come Gmail e Calendario, hanno ulteriori impostazioni di sincronizzazione. Aprire l'applicazione e toccare il pulsante *Menu* (tre puntini), quindi toccare **Impostazioni**. 

Account Google multipli.

Se si possiedono account Google multipli, come per esempio account separati per contatti personali e aziendali, è possibile accedervi e sincronizzarli dalla sezione impostazioni Account. Toccare **APPLICAZIONI** > **Impostazioni** > **Aggiungi account**.

Modifica delle opzioni per lingua e testo

Impostare le preferenze per località e lingua di immissione aprendo il menu applicazioni e andare su **APPLICAZIONI** > **Impostazioni** > **Lingua e immissione**.

Sistema

Impostazione di data e ora

Per impostare la data e l'ora, toccare **APPLICAZIONI** > **Impostazioni** > **Data e ora**.

Suggerimento: Se si è spesso in viaggio o si vive in una zona dove è in uso l'ora legale e si ha l'accesso alla rete mobile, attivare **Data e ora automatiche** da questo menu. Il tablet imposterà la data e l'ora in relazione alle informazioni ricevute dalla rete.

Impostazione degli allarmi

Sono disponibili sul tablet due allarmi predefiniti. Per aggiungere o modificare le impostazioni dell'allarme, toccare **Orologio** nel menu applicazioni e toccare **Imposta allarme**.

Toccare **Aggiungi allarme** per creare un nuovo allarme, o toccare la casella di controllo accanto a un allarme preimpostato per attivarlo o disattivarlo.

Toccare un allarme preimpostato per modificarlo. ?È possibile:

- Attivare o disattivare l'allarme.
- Impostare l'orario per l'allarme.
- Impostare in quali giorni ripetere l'allarme.
- Impostare una suoneria.
- Attivare o disattivare la vibrazione.
- Fornire un'etichetta (es. un nome).

Aggiornamento del sistema operativo del tablet

Il tablet è in grado di scaricare e installare aggiornamenti di sistema, aggiungere supporto per nuovi dispositivi o espandere le opzioni del software.

Per controllare gli aggiornamenti, toccare **APPLICAZIONI > Impostazioni > Informazioni sul tablet > Aggiornamento del sistema > Controlla ora**.

***Nota:** il download di nuovo firmware può richiedere fino a 40 minuti, a seconda della velocità della rete. Non premere il tasto di accensione o ripristino né accedere al tablet in alcun modo durante un aggiornamento di sistema per impedire errori di installazione del firmware.*

Ripristino del tablet

È possibile eseguire un ripristino se il tablet non risponde quando sono premuti i tasti oppure se lo schermo è bloccato. Per ripristinare il tablet, usare un oggetto piccolo e sottile (come una graffetta) per premere il tasto di ripristino sopra il pulsante di accensione.

***Nota:** quando si utilizza il foro reset per ripristinare il dispositivo, sarà necessario premere il pulsante di accensione per riaccendere il tablet.*

Avvio pulito

Un avvio pulito ripristina il tablet alle impostazioni di fabbrica.

Avvertenza! Tutte le informazioni personali, i contatti archiviati nel tablet ed i programmi installati saranno cancellati.

Aprire **Impostazioni** dal menu applicazioni, quindi toccare **Backup e ripristino > Ripristino dati di fabbrica**; fare clic su **Ripristina tablet** quindi **Cancella tutto** per formattare il tablet.

FAQ e risoluzione dei problemi

Questa sezione elenca i problemi comuni che si riscontrano con l'uso del tablet, ed offre delle semplici risposte e soluzioni a questi problemi.

Aspetto	Domanda	Rispondi
Audio	Perché il dispositivo non emette il sonoro?	Quando l'auricolare è collegato, l'altoparlante è disattivato automaticamente. Scollegare l'auricolare. Controllare non sia stata impostata la funzione Mute. Controllare che il volume non sia impostato sull'impostazione minima.
Memoria	Perché ho a disposizione meno di 1 GB?	Una piccola quantità di memoria è riservata per la sicurezza del sistema.
File multimediali	Perché non riesco a visualizzare le mie foto?	L'immagine che si cerca di visualizzare potrebbe non essere supportata. Fare riferimento a " Formati supportati " a pagina 39 per ulteriori informazioni.
	Perché non riesco a visualizzare i miei video?	Il video che si cerca di visualizzare potrebbe non essere supportato. Fare riferimento a " Multimedia " a pagina 49 per ulteriori informazioni.
	Perché non riesco a riprodurre i miei brani musicali?	Il file che si sta cercando di eseguire potrebbe non essere supportato. Fare riferimento a " Multimedia " a pagina 49 per ulteriori informazioni.
Informazioni sistema e prestazioni	Come controllo la versione del sistema operativo del dispositivo?	Toccare APPLICAZIONI > Impostazioni > Informazioni sul tablet per verificare la versione del sistema operativo (Kernel/ numero di serie) e altre informazioni sull'hardware e sul software.
	Dove posso trovare il mio numero ID di serie?	Toccare APPLICAZIONI > Impostazioni > Informazioni sul tablet > Informazioni sul dispositivo .
Alimentazione	Non riesco ad accendere il dispositivo.	La batteria potrebbe essere esaurita. Caricare il dispositivo. Fare riferimento a " Caricamento del tablet " a pagina 10 per ulteriori informazioni.

Aspetto	Domanda	Rispondi
	Come faccio a verificare lo stato della memoria?	Per verificare lo stato della memoria, andare su Impostazioni > Memoria .
Memoria	Cosa posso fare quando la memoria interna del dispositivo è piena o quasi piena?	Potrebbe essere necessario eliminare le app installate o spostare i file multimediali sulla scheda microSD.
Sequenza di sblocco	Ho dimenticato la sequenza di sblocco.	<p>Dopo cinque tentativi errati, è possibile reimpostare la sequenza di sblocco. Toccare Sequenza dimenticata? e inserire nome utente e password dell'account Google.</p> <p>Nota: è necessario che sia presente un account Google attivo sul tablet e una connessione Internet.</p> <p>Se questa opzione non è disponibile, contattare il centro assistenza Acer di zona.</p>
Caldo	Il tablet si surriscalda durante la procedura di ricarica o durante il funzionamento prolungato.	<p>È normale che il dispositivo si surriscaldi durante la procedura di ricarica. Una volta completata la carica, il tablet torna alla temperatura normale.</p> <p>È normale anche che il tablet si scaldi durante un uso prolungato, ad esempio quando si guardano i video o si gioca sul dispositivo.</p> <p>Tutti i tablet Acer sono testati in fabbrica prima del rilascio.</p>

Altre risorse della Guida

Per informazioni su:	Fare riferimento a:
Informazioni aggiornate sul tablet	www.acer.com
Richieste d'assistenza	support.acer.com





Life Image



Life Image è un'applicazione che riporta alla vita foto e video creando collage di questi ricordi per un'esperienza di visualizzazione ottimizzata.

Per attivare Life Image, aprire il menu applicazioni e toccare **Life Image**.

Pagina principale di Life Image



Icona	Descrizione
	Fotocamera Scatta nuove foto.
	Videocamera Riprende nuovi video.
	Galleria Aggiunge nuove foto dalla Galleria.
	Promemoria Aggiunge nuovi promemoria.
	Spazio vuoto Aggiunge spazio vuoto.

Icona	Descrizione
	Evento Aggiunge un nuovo evento.
	Modifica/Sfoglia Consente all'utente di modificare immagini e video oppure di sfogliare tra di essi.
	Impostazioni Tra le impostazioni aggiuntive sono inclusi: Modelli, Cerca, Vai a, Backup su scheda SD, Ripristina da scheda SD, Impostazioni.

Specifiche

Prestazioni

- Processore quad-core MediaTek a 1,2 GHz
- Memoria di sistema:
 - 1 GB di RAM
 - 8 o 16 GB di memoria flash

Sistema operativo Google Android™

Schermo

- Schermo TFT-LCD XGA capacitivo multi-touch da 7,9 pollici
- Display con risoluzione 1.024 x 768 e tecnologia IPS

***Nota:** tutti i marchi e i nomi di prodotto menzionati nel presente documento includono i marchi delle rispettive società e vengono utilizzati esclusivamente per descrivere o identificare i prodotti.*

Multimedia

- Altoparlante mono
- Microfono integrato

Formati supportati:

Tipo	Formati
Registrazione di audio	AAC-LC, AMR-WB
Riproduzione audio	AAC-LC, AAC, AAC+ (not raw AAC), AMR-NB, AMR-WB, MP3, OGG Vorbis, WAV
Registrazione video	H.264 BP, MPEG-4 SP, H.263 BP
Riproduzione video	H.264 BP, H.264 MP, H.264 HP, MPEG-4 SP, H.263 BP

Connettore USB

- Porta micro USB

Alimentazione

- Ingresso potenza CC (5,35 V, 2 A)

Connettività

- Bluetooth 4.0
- WiFi IEEE 802.11b/g/n
- GPS

Fotocamera

- Fotocamera anteriore
 - 0,3 megapixel
 - Messa a fuoco fissa
- Fotocamera posteriore
 - 5 megapixel

Espansione

- Slot scheda microSD (fino a 32 GB)

Batteria

- Batteria ricaricabile agli ioni di litio: 18,6 W

Nota: *la durata della batteria dipende dal consumo di energia in relazione all'uso delle risorse del sistema. Ad esempio, l'uso costante dell'illuminazione o di applicazioni che richiedono molta energia, accorcerà la durata della batteria tra una ricarica e l'altra.*

Dimensioni

Altezza	208,7 mm
Larghezza	145,7 mm
Spessore	11,1 mm
Peso	Wi-Fi: 410 g, 3G: 430 g

Condizioni operative

Temperatura

Di esercizio: da 0 a 35 °C

Non di esercizio: da -20 a 60 °C

Umidità (senza condensa)

Di esercizio: da 20% a 80%

Non di esercizio: da 20% a 80%

Contratto di licenza utente finale

IMPORTANTE - LEGGERE CON ATTENZIONE: IL PRESENTE CONTRATTO DI LICENZA PER L'UTENTE FINALE ("CONTRATTO") COSTITUISCE UN CONTRATTO LEGALE TRA LEI (COME INDIVIDUO O ENTE SINGOLO) E ACER INC. COMPRESSE LE CONTROLLATE ("ACER") PER IL SOFTWARE (FORNITO DA ACER O DAI LICENZIATARI O FORNITORI DI ACER) CHE ACCOMPAGNA IL PRESENTE CONTRATTO, IVI INCLUSI I RELATIVI SUPPORTI, MATERIALI STAMPATI E LA RELATIVA DOCUMENTAZIONE ELETTRONICA DELL'UTENTE CHE PUÒ RECARE IL MARCHIO "ACER", "GATEWAY", "PACKARD BELL", O "EMACHINES" ("SOFTWARE"). I CONTRATTI RELATIVI A QUALSIASI ALTRO PRODOTTO O OGGETTO NON SONO CONTEMPLATI, NEANCHE IMPLICITAMENTE. INSTALLANDO, IN TUTTO O IN PARTE, IL SOFTWARE ACCLUSO AL PRESENTE CONTRATTO, LEI ACCETTA DI ESSERE VINCOLATO DAI TERMINI E DALLE CONDIZIONI DEL PRESENTE CONTRATTO. SE LEI NON ACCETTA TUTTI I TERMINI E LE CONDIZIONI DEL PRESENTE CONTRATTO, NON CONTINUI IL PROCESSO DI INSTALLAZIONE E CANCELLI IMMEDIATAMENTE DAL SUO SISTEMA TUTTI I FILE INSTALLATI DEL SOFTWARE QUI ACCLUSO, OVE PRESENTI.

NEL CASO IN CUI LEI NON SIA IN POSSESSO DI UNA COPIA DEL SOFTWARE OGGETTO DI UNA VALIDA LICENZA, LEI NON E' AUTORIZZATO AD INSTALLARE, COPIARE O USARE IN ALTRO MODO IL SOFTWARE, E NON HA ALCUN DIRITTO AI SENSI DEL PRESENTE CONTRATTO.

Il Software è protetto dalle leggi degli Stati Uniti e dalle convenzioni internazionali in materia di diritto d'autore, nonché dalle altre leggi e dai trattati in materia di proprietà intellettuale. Il Software è concesso in licenza, non ceduto.

CONCESSIONE DI LICENZA

Acer Le concede i seguenti diritti non esclusivi e non trasferibili in riferimento al Software. Ai sensi del presente Contratto, Lei può:

1. installare ed usare il Software solo su un unico computer designato. Per ogni ulteriore computer su cui il Software sarà usato è richiesta una separata licenza;
2. fare una copia del Software esclusivamente per fini di backup o archivio;
3. fare una copia materiale di qualsiasi documento in formato elettronico compreso nel Software, a condizione che Lei riceva i documenti in formato elettronico.

LIMITAZIONI

Lei NON potrà:

1. usare o copiare il Software ad eccezione di quanto previsto nel presente Contratto;
2. noleggiare o concedere in leasing il Software a qualsiasi terzo soggetto;
3. modificare, adattare o tradurre il Software, in tutto o in parte;
4. effettuare attività di reverse engineering, decompilare, o disassemblare il Software o creare opere derivate basate sul Software;
5. unire il Software a qualsiasi altro programma o modificare il Software, se non per il Suo uso personale;
6. concedere in sub licenza o altrimenti rendere disponibile il Software a terzi, salvo la possibilità, previa comunicazione scritta ad Acer, di trasferire interamente il Software ad un terzo a condizione che Lei non conservi alcuna copia del Software e che il terzo accetti i termini del presente Contratto.
7. salvo quanto previsto al punto precedente, trasferire i Suoi diritti ai sensi del presente Contratto ad un terzo;
8. esportare il Software in violazione delle leggi e dei regolamenti applicabili in materia di esportazioni, o (i) vendere, esportare, riesportare, trasferire, modificare la relativa destinazione, comunicare dati tecnici, ovvero mettere a disposizione il Software a favore di soggetti, siano essi persone fisiche o giuridiche, non autorizzati, nonché compiere alcune delle attività già menzionate verso destinazioni vietate incluse, a titolo esemplificativo ma non esaustivo, Cuba, Iran, Nord Corea, Sudan e Siria; nonché (ii) utilizzare il Software per ogni uso vietato ai sensi delle leggi o dei regolamenti degli Stati Uniti, ovvero ai sensi di ogni altra legge e/o regolamento e/o convenzione nazionale e internazionale applicabili.

SERVIZI DI SUPPORTO

Acer non è obbligata a fornire supporto tecnico o di altro tipo per il Software.

AGGIORNAMENTO ACER LIVE

Alcuni dei menzionati Software contengono elementi che attivano l'uso del servizio "Aggiornamento Acer Live", il quale consente che gli aggiornamenti per detti Software vengano automaticamente scaricati e installati sul suo computer. Mediante l'installazione del Software, lei accetta e fornisce il suo espresso consenso a che Acer (o i licenzianti di Acer) possa automaticamente verificare la versione di Software che lei sta usando sul computer e possa predisporre gli aggiornamenti a tale software che potranno essere automaticamente scaricati sul suo computer.

PROPRIETA' & COPYRIGHT

La proprietà e i diritti di proprietà intellettuale sul Software e tutte le copie dello stesso rimarranno ad Acer, ovvero ai Licenzianti di Acer o ai relativi fornitori (ove esistenti). Lei non ha o non conseguirà alcun diritto di proprietà sul Software (comprese le modifiche e le copie eseguite da Lei o per Suo conto) né qualsiasi diritto di proprietà intellettuale ad esso connesso. La proprietà e i relativi diritti sul contenuto reso accessibile tramite il Software appartengono al titolare dei contenuti medesimi e possono essere protetti dalla legge applicabile. La presente licenza non Le attribuisce alcun diritto su tali contenuti. Lei pertanto accetta di:

1. non rimuovere dal Software gli avvisi di copyright o ogni altra comunicazione relativa a diritti di proprietà;
2. riprodurre tali avvisi su qualsiasi copia autorizzata da Lei effettuata; e
3. fare il proprio meglio per evitare qualsiasi copia non autorizzata del Software.

MARCHI

Il presente Contratto non Le attribuisce alcun diritto in relazione ai marchi o ai marchi di servizio di titolarità di Acer e/o dei suoi licenziatari o fornitori.

ESCLUSIONE DI GARANZIE

NEI LIMITI MASSIMI CONSENTITI DALLA LEGGE APPLICABILE, ACER, I SUOI FORNITORI E I SUOI LICENZIANTI, FORNISCONO IL SOFTWARE "AS IS" (COSI' COME E') E CON TUTTI I RELATIVI EVENTUALI DIFETTI; RIMANE ESCLUSA OGNI ALTRA GARANZIA E ASSICURAZIONE ESPRESSA, IMPLICITA O LEGALE, COMPRESA, A TITOLO ESEMPLIFICATIVO MA NON ESAUSTIVO, QUALSIASI GARANZIA IMPLICITA, DOVERE O CONDIZIONE DI COMMERCIALIZZABILITA', IDONEITA' AD UNO SCOPO SPECIFICO, ACCURATEZZA O COMPLETEZZA DELLE RISPOSTE, DEI RISULTATI, DEL COMPIMENTO DEGLI SFORZI A REGOLA D'ARTE, ASSENZA DI VIRUS, ASSENZA DI NEGLIGENZA, TUTTO CON RIFERIMENTO AL SOFTWARE E ALLA FORNITURA O MANCATA FORNITURA DI SERVIZI DI SUPPORTO. INOLTRE, CON RIFERIMENTO AL SOFTWARE, NON VIENE RILASCIATA ALCUNA GARANZIA DI PROPRIETA', TACITO GODIMENTO, TACITO POSSESSO, CORRISPONDENZA CON LA DESCRIZIONE O NON CONTRAFFAZIONE DI DIRITTI DI TERZI.

ESCLUSIONE DI DANNI INCIDENTALI, CONSEGUENZIALI E DI ALTRO TIPO

NEI LIMITI MASSIMI CONSENTITI DALLA LEGGE APPLICABILE, ACER, I SUOI FORNITORI E/O LICENZIANTI NON SARANNO IN NESSUN CASO RESPONSABILI PER QUALSIASI DANNO STRAORDINARIO, INCIDENTALE, INDIRECTO, ESEMPLARE O CONSEGUENZIALE, QUALUNQUE ESSO SIA (COMPRESI A TITOLO MERAMENTE ESEMPLIFICATIVO, I DANNI PER PERDITA DI PROFITTI O INFORMAZIONI CONFIDENZIALI O DI ALTRO TIPO, PER INTERRUZIONE DELL'ATTIVITA' COMMERCIALE, LESIONI PERSONALI, PERDITA DI PRIVACY, MANCATO ADEMPIMENTO DI QUALSIASI DOVERE INCLUSO IL DOVERE DI BUONA FEDE O DI RAGIONEVOLE CURA, NEGLIGENZA, E PER QUALSIASI ALTRA PERDITA PECUNIARIA O DI ALTRO TIPO) DERIVANTE DA O IN QUALCHE MODO CONNESSO CON L'USO O L'INCAPACITA' DI USARE IL SOFTWARE, LA FORNITURA O MANCATA FORNITURA DI SERVIZI DI SUPPORTO, O ALTRIMENTI AI SENSI DI O IN CONNESSIONE A QUALSIASI PREVISIONE DEL PRESENTE CONTRATTO, ANCHE IN CASO DI COLPA, ATTO ILLECITO (COMPRESA LA NEGLIGENZA), PRESUNZIONE DI COLPA, INADEMPIMENTO CONTRATTUALE O VIOLAZIONE DI GARANZIA DA PARTE DI ACER, DEI SUOI FORNITORI E/O LICENZIANTI, E ANCHE NEL CASO IN CUI ACER, I SUOI FORNITORI E/O I SUOI LICENZIANTI SIANO STATI AVVISATI DELLA POSSIBILITA' DEL VERIFICARSI DI TALI DANNI.

LIMITAZIONI DI RESPONSABILITA' E RIMEDI

INDIPENDENTEMENTE DA QUALSIASI DANNO CHE LEI POTREBBE SUBIRE PER QUALSIASI RAGIONE (INCLUSI, SENZA LIMITAZIONE, TUTTI I DANNI DI CUI SOPRA, E TUTTI I DANNI DIRETTI O GENERALI), LA RESPONSABILITA' COMPLESSIVA DI ACER, I SUOI FORNITORI E/O LICENZIANTI AI SENSI DI QUALSIASI DISPOSIZIONE DEL PRESENTE CONTRATTO, E IL SUO ESCLUSIVO RIMEDIO PER TUTTO QUANTO PRECEDE SARA' LIMITATA ALL'AMMONTARE COMPLESSIVO PAGATO DA LEI PER IL SOFTWARE. LE LIMITAZIONI, LE ESCLUSIONI DI RESPONSABILITA' E DI GARANZIA DI CUI SOPRA (COMPRESA L'ESCLUSIONE DI GARANZIE E L'ESCLUSIONE DI DANNI INCIDENTALI, CONSEGUENZIALI E GLI ALTRI DANNI DI CUI SOPRA) SI APPLICHERANNO NEI LIMITI MASSIMI CONSENTITI DALLA LEGGE APPLICABILE, ANCHE SE L'EVENTUALE RIMEDIO NON RAGGIUNGA IL SUO SCOPO SOSTANZIALE; IN OGNI CASO, QUANTO SOPRA POTREBBE NON TROVARE APPLICAZIONE NEI SUOI CONFRONTI, POSTO CHE DETERMINE GIORISDIZIONI NON CONSENTONO DI ESCLUDERE O LIMITARE LA RESPONSABILITÀ PER I DANNI CONSEGUENZIALI O INCIDENTALI.

RISOLUZIONE

Senza pregiudizio di qualsiasi altro diritto, Acer potrà risolvere immediatamente il presente Contratto senza preavviso, nel caso in cui Lei violi uno qualsiasi dei termini e delle condizioni del presente Contratto.

In tal caso, Lei è tenuto a:

1. cessare qualsiasi uso del software;
2. distruggere o restituire ad Acer l'originale e tutte le copie del Software; e
3. eliminare il Software da tutti i computer su cui era installato.

Tutte le esclusioni di garanzia e le limitazioni di responsabilità stabilite nel presente Contratto sopravviveranno alla risoluzione del presente Contratto.

CLAUSOLE GENERALI

Il presente Contratto costituisce l'intero contratto tra Lei ed Acer in relazione alla presente licenza del Software e sostituisce tutti i precedenti contratti, comunicazioni, offerte e dichiarazioni tra le parti e prevale su qualsiasi termine configgente o ulteriore contenuto in qualsiasi preventivo, ordine, avviso di ricevimento o altra simile comunicazione. Il presente Contratto può essere modificato esclusivamente da un documento sottoscritto da entrambe le parti. Se una qualsiasi disposizione del presente Contratto viene dichiarata contraria alla legge da un tribunale di una giurisdizione competente, tale disposizione sarà eseguita nel limite massimo consentito e le restanti disposizioni del presente Contratto resteranno pienamente in vigore ed efficaci.

ULTERIORI PREVISIONI APPLICABILI AL SOFTWARE E AI SERVIZI FORNITI DA TERZI

Il Software eventualmente fornito da licenzianti o fornitori di Acer ("Software di Terzi") viene messo a Sua disposizione esclusivamente per il Suo uso personale non commerciale. Lei non potrà utilizzare il Software di Terzi in nessuna maniera che possa danneggiare, disabilitare, sovraccaricare, o deteriorare i servizi forniti dai licenzianti o fornitori di Acer ("Servizi di Terzi"). Inoltre, Lei non potrà usare il Software di Terzi in qualsiasi modo che possa interferire con l'uso e il godimento da parte di altri soggetti dei Servizi di Terzi, ovvero dei servizi e prodotti di terzi licenzianti dei fornitori e licenzianti di Acer. L'utilizzo da parte Sua del Software di Terzi e dei Servizi di Terzi è altresì disciplinato e soggetto alle ulteriori condizioni generali e policy disponibili sul nostro sito web.

Politica sulla privacy

Durante la procedura di registrazione verrà chiesto di inviare alcune informazioni ad Acer. Consultare le Politiche sulla privacy di Acer come indicate all'indirizzo www.acer.com/worldwide/support/swa.htm o sul sito web Acer della propria zona.

Gracenote

La tecnologia per il riconoscimento della musica e i relativi dati sono forniti da Gracenote®. Gracenote®, il logo Gracenote e il logotipo, e il logo "Powered by Gracenote" sono marchi registrati o marchi di proprietà di Gracenote, Inc. negli Stati Uniti e/o negli altri paesi.