



REFRIGERADOR

uso y cuidado

INTRODUCCIÓN.....	2	CONTROLES Y CONFIGURACIONES ..	15
INFORMACIÓN DE SEGURIDAD IMPORTANTE.....	3	CARACTERÍSTICAS DE ALMACENAMIENTO	16
CARACTERÍSTICAS.....	6	SONIDOS NORMALES DE FUNCIONAMIENTO.....	18
INSTALACIÓN.....	7	CUIDADO Y LIMPIEZA	19
DESMONTAJE DE PUERTA.....	9	SOLUCIÓN DE PROBLEMAS	21
CONEXIÓN DE SUMINISTRO DE AGUA.....	12	GARANTÍA LIMITADA	22
MAQUINA DE HIELO.....	14		

Bienvenido a nuestra familia

¡Gracias por traer Frigidaire a su hogar! Vemos su compra como el comienzo de una larga relación juntos.

Este manual es su recurso para el uso y cuidado de su producto. Léalo antes de usar su aparato. Manténgalo a mano para una referencia rápida. Si algo no parece correcto, la sección de solución de problemas lo ayudará con problemas comunes.

Preguntas frecuentes, consejos y videos útiles, productos de limpieza y accesorios de cocina y hogar están disponibles en Frigidaire.com.

¡Estamos aquí para usted! Visite nuestro sitio web, chatee con un agente o llámenos si necesita ayuda. Es posible que podamos ayudarlo a evitar una visita de servicio. Si necesita servicio, podemos comenzar por usted.

¡Hagámoslo oficial! Asegúrese de registrar su producto.

Mantenga la información de su producto aquí para que sea fácil de encontrar.

Número de modelo _____

Número de serie _____

Fecha de compra _____

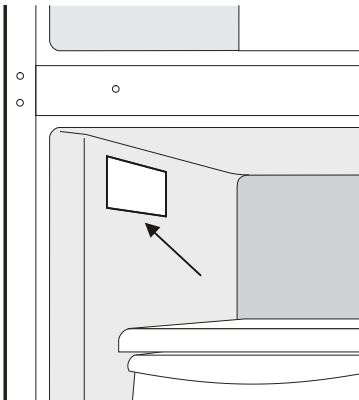

Ubicación del número de serie



Lista de verificación de instalación

Puertas

- La puerta del refrigerador se sella completamente al gabinete en todos los lados
- La puerta del congelador está nivelada de lado a lado a través de la parte superior

Nivelación

- El refrigerador está nivelado de lado a lado e inclinado $\frac{1}{4}$ " (6 mm) de adelante hacia atrás
- El gabinete se encuentra sólidamente apoyado en todas las esquinas.
- Soporte antivuelco en la parte delantera (ambos lados)

Energía eléctrica

- Energía de la casa encendida
- Aparato enchufado

Máquina de hielo (algunos modelos)

- Suministro de agua de la casa conectado al refrigerador (Advertencia: solo suministro de agua potable).
- No hay fugas de agua en todas las conexiones: vuelva a verificar en 24 horas
- La máquina de hielo está encendida

Verificaciones finales

- Material de envío eliminado
- Las temperaturas del refrigerador y del congelador están configuradas en la configuración recomendada
- Controles de humedad del "crisper" configurados
- Tarjeta de registro enviada



ADVERTENCIA

Lea todas las instrucciones antes de usar este aparato.

Definiciones de seguridad

 Éste es el símbolo de alerta de seguridad. Se utiliza para alertar sobre posibles riesgos de lesiones personales. Obedezca todos los mensajes de seguridad que siguen a este símbolo para evitar posibles lesiones o la muerte.



PELIGRO

PELIGRO indica una situación inminentemente peligrosa que, si no se evita, provocará la muerte o lesiones graves.



ADVERTENCIA

ADVERTENCIA indica una situación potencialmente peligrosa que, si no se evita, podría provocar la muerte o lesiones graves.



PRECAUCIÓN

PRECAUCIÓN indica una situación potencialmente peligrosa que, si no se evita, puede provocar lesiones leves o moderadas.



IMPORTANTE

IMPORTANTE indica información de instalación, operación o mantenimiento que es importante pero no está relacionada con el peligro.



PELIGRO



PELIGRO Riesgo de incendio o explosión. Se utiliza refrigerante inflamable. No utilice dispositivos mecánicos para descongelar el refrigerador. No perfore la tubería de refrigerante.

PELIGRO Riesgo de incendio o explosión. Se utiliza refrigerante inflamable. Solo debe ser reparado por personal técnico capacitado. Solo use piezas de repuesto homologadas por el fabricante. Los equipos de reparación utilizados deben estar diseñados para refrigerantes inflamables. Siga todas las instrucciones de reparación del fabricante. No perfore la tubería de refrigerante.



PRECAUCIÓN



PRECAUCIÓN Riesgo de incendio o explosión. Disponga del refrigerador apropiadamente de conformidad con las reglamentaciones federales o locales aplicables. Se utiliza refrigerante inflamable.

PRECAUCIÓN Riesgo de incendio o explosión si se perfora la tubería de refrigerante. Observe rigurosamente las instrucciones de manejo. Se utiliza refrigerante inflamable.



ADVERTENCIA

RESIDENTES DE CALIFORNIA
Cáncer y Daño Reproductivo
www.P65Warnings.ca.gov

Seguridad infantil

Este aparato no está diseñado para ser utilizado por personas (incluidos niños) con capacidades físicas, sensoriales o mentales reducidas, o falta de experiencia y conocimiento, a menos que hayan recibido supervisión o instrucciones sobre el uso del aparato por parte de una persona responsable de su seguridad.

Destruya o recicle el cartón, las bolsas de plástico y cualquier material de envoltura exterior inmediatamente después de desempacar el refrigerador. Los niños **nunca** deben usar estos artículos para jugar. Los cartones cubiertos con alfombras, colchas, sábanas de plástico o envolturas elásticas pueden convertirse en cámaras herméticas y pueden causar asfixia rápidamente.

Las instrucciones de seguridad

- NO almacene ni use gasolina u otros líquidos inflamables cerca de este o cualquier otro electrodoméstico. Lea las etiquetas de los productos para ver las advertencias sobre inflamabilidad y otros peligros.
- NO opere el refrigerador en presencia de gases explosivos.
- Evite el contacto con cualquier parte móvil de la fábrica de hielo automática.
- Retire todas las grapas del cartón. Las grapas pueden causar cortes severos y también destruir los acabados si entran en contacto con otros electrodomésticos o muebles.



ADVERTENCIA

No utilice aparatos eléctricos dentro de los compartimentos de almacenamiento de alimentos del aparato a menos que sean del tipo recomendado por el fabricante.

Eliminación adecuada de su unidad

Riesgo de atrapamiento infantil

El atrapamiento infantil y la asfixia no son problemas del pasado. Los aparatos desechados o abandonados siguen siendo peligrosos, incluso si permanecen “solo unos días”. Si va a deshacerse de su viejo aparato, siga las instrucciones a continuación para ayudar a prevenir accidentes.

Recomendamos encarecidamente los métodos responsables de reciclaje / eliminación de electrodomésticos. Consulte con su compañía de servicios públicos o visite energystar.gov/recycle para obtener más información sobre cómo reciclar su unidad vieja.

Antes de tirar su viejo electrodoméstico:

- Retirar puertas.
- Deje los estantes en su lugar para que los niños no puedan fácilmente subir dentro.
- Haga que un técnico de servicio calificado retire el refrigerante.

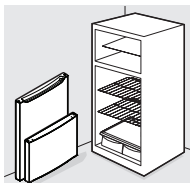

ADVERTENCIA

Estas pautas deben seguirse para garantizar que los mecanismos de seguridad de esta unidad funcionen correctamente.

Información eléctrica

- Debe enchufar el aparato en su propio tomacorriente eléctrico exclusivo de 115 voltios, 60 Hz, 15 amperios y CA. El cable de alimentación del aparato está equipado con un enchufe de conexión a tierra de 3 clavijas para su protección contra riesgos de descargas eléctricas. Debe enchufarlo directamente en un receptáculo de acuerdo con los códigos y ordenanzas locales. Consulte a un electricista calificado. Evite conectar la unidad a un circuito de Interruptor de falla a tierra (GFI). No utilice un cable de extensión o un enchufe adaptador.
- Si el cable de alimentación está dañado, un técnico de servicio autorizado debe reemplazarlo para evitar cualquier riesgo.
- Nunca desconecte la unidad tirando del cable de alimentación. Sujete siempre el enchufe con firmeza y tire para sacarlo del receptáculo para evitar dañar el cable de alimentación.
- Desenchufe el aparato antes de limpiarlo y antes de reemplazar la bombilla LED de CA para evitar descargas eléctricas. Use solo una bombilla LED de CA de 5 vatios o menos.
- El rendimiento puede verse afectado si el voltaje varía en un 10% o más. El funcionamiento del aparato con una potencia insuficiente puede dañar el compresor. Tal daño no está cubierto por su garantía.
- No conecte la unidad a un tomacorriente controlado por un interruptor de pared o cordón de tracción para evitar que la unidad sea apagada accidentalmente.



IMPORTANTE

Poner los controles del refrigerador en "OFF" desactivará el sistema de enfriamiento de su refrigerador, pero no desconecta la alimentación de la bombilla y otros componentes eléctricos. Para apagar la alimentación de su refrigerador, debe desconectar el cable de alimentación del tomacorriente.

Tomacorriente con conexión a tierra

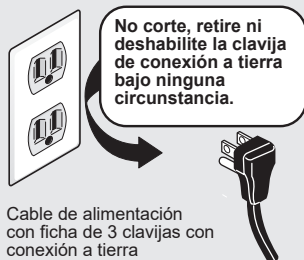

IMPORTANTE

Eliminación de CFC / HCFC

Su viejo refrigerador puede tener un sistema de enfriamiento que utiliza CFC o HCFC (clorofluorocarbonos o hidroclorofluorocarbonos). Se cree que los CFC y los HCFC dañan el ozono estratosférico si se liberan a la atmósfera. Otros refrigerantes también pueden causar daño al medio ambiente si se liberan a la atmósfera.

Si está tirando su refrigerador viejo, asegúrese de que un técnico calificado retire el refrigerante para su eliminación adecuada. Si libera refrigerante intencionalmente, puede estar sujeto a multas y encarcelamiento según las disposiciones de la legislación ambiental.

6

CARACTERÍSTICAS

*Las características pueden variar según el modelo

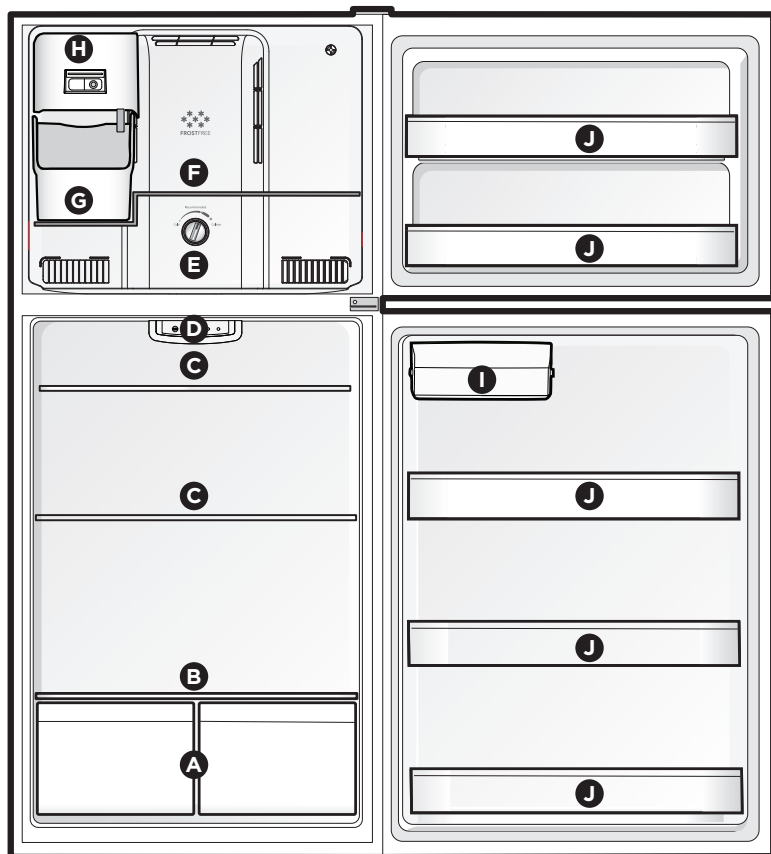

A	Cajones para frutas y verduras
B	Tapa para verduras
C	Estantes llenos
D	Control del refrigerador
E	Control del congelador

F	Estante del congelador
G	Cubo de hielo * (opcional)
H	Máquina de hielo * (opcional)
I	Compartimento de lácteos
J	Compartimentos de puerta fija



IMPORTANTE

Los accesorios están disponibles para su electrodoméstico y se pueden comprar en Frigidaire.com o llamando al 1-800-374-4432 (Frigidaire.ca o 1-800-265-8352 en Canadá) o desde un vendedor autorizado.

Esta Guía de uso y cuidado proporciona instrucciones generales de funcionamiento para su modelo. Use el aparato solo como se indica en esta Guía de uso y cuidado. **Antes de encender la unidad, siga estos primeros pasos importantes.**



IMPORTANTE

Limpiando su refrigerador

Retire la cinta y los restos de pegamento de las superficies antes de encender el refrigerador. Frote una pequeña cantidad de jabón líquido para platos sobre el adhesivo con los dedos. Enjuague con agua tibia y seque con un paño suave.

No use instrumentos afilados, alcohol, líquidos inflamables o limpiadores abrasivos para quitar la cinta adhesiva o el pegamento. Estos productos pueden dañar la superficie de su refrigerador.

Después de retirar todos los materiales de embalaje, limpie el interior de su refrigerador antes de usarlo. Consulte la sección CUIDADO Y LIMPIEZA de este manual.



IMPORTANTE

Moviendo su refrigerador

Tu refrigerador es pesado. Cuando mueva el refrigerador para su limpieza o servicio, levante el soporte antivuelco (consulte "Configuración de los soportes antivuelco"). También asegúrese de cubrir el piso con cartón o madera prensada para evitar daños en el piso. Siempre extraiga el refrigerador al moverlo. No mueva ni "camine" el refrigerador cuando intente moverlo, ya que podría dañar el piso.

Ubicación

- Elija un lugar que esté cerca de un tomacorriente con conexión a tierra. No use un cable de extensión o un enchufe adaptador.
- Si es posible, coloque el refrigerador fuera de la luz solar directa y lejos de la estufa, lavavajillas u otras fuentes de calor.
- El refrigerador debe instalarse en un piso que esté nivelado y lo suficientemente fuerte como para soportar un refrigerador completamente cargado.
- Considere la disponibilidad de suministro de agua para los modelos equipados con una máquina de hielo automática. Si no conecta el agua al refrigerador, recuerde apagar la máquina de hielo.



ADVERTENCIA

Este electrodoméstico está diseñado para usarse en aplicaciones domésticas residenciales y similares en interiores, como:

- Cocina/Kitchenette
- Despensa
- Sótano
- Garaje cerrado
- Otros entornos de tipo residencial en interiores



PRECAUCIÓN

No instale el refrigerador donde la temperatura baje a menos de 55°F (12.8°C) o aumente a más de 110°F (43°C). El compresor no podrá mantener las temperaturas adecuadas dentro del refrigerador.

No bloquee la rejilla inferior del pie frente a su refrigerador. Una circulación de aire suficiente es esencial para el funcionamiento adecuado de su refrigerador.

8

INSTALACIÓN



PRECAUCIÓN

No bloquee el frente inferior de su refrigerador. Una circulación de aire suficiente es esencial para el funcionamiento adecuado de su refrigerador.



ADVERTENCIA

Espacios de instalación

Deje los siguientes espacios libres para facilitar la instalación, la circulación de aire adecuada y las conexiones de plomería y electricidad:

Lados y parte superior	12.07 mm ($\frac{3}{8}$ ")
Atrás	50.8 mm (2")



NOTA

Si su refrigerador se coloca con el lado de la bisagra de la puerta contra la pared, es posible que deba dejar espacio adicional para la manija para que la puerta se pueda abrir más.

Pautas para el posicionamiento final de su refrigerador:

- Las 4 esquinas del gabinete deben descansar firmemente en el piso.
- El gabinete debe estar nivelado en la parte delantera y trasera.
- Los lados deben inclinarse $\frac{1}{4}$ " (6 mm) de adelante hacia atrás (para asegurarse de que las puertas se cierren y sellen correctamente).
- Las puertas deben alinearse entre sí y estar niveladas.

Para nivelar el compartimiento, use los rodamientos delanteros:

- Baje las patas niveladoras de cada lado en sentido horario hasta que hagan contacto con el piso.

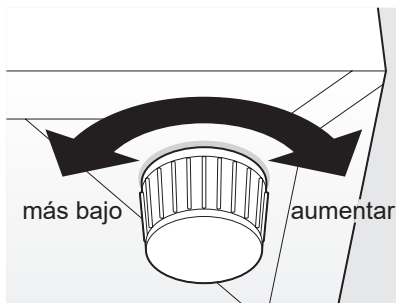

- Utilice las patas niveladoras (ubicadas en la parte delantera) para asegurarse de que las 4 esquinas de la unidad estén apoyadas firmemente sobre un piso sólido. Gire las patas niveladoras en sentido horario para retraer las patas y en sentido antihorario para extenderlas. Asegúrese de que el piso sea lo suficientemente fuerte como para soportar una unidad completamente cargada.

Herramientas necesarias:

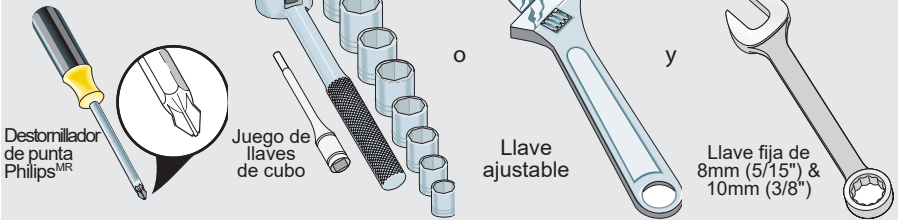

NOTE

La dirección de apertura de las puertas de su refrigerador (giro de la puerta) puede invertirse, de izquierda a derecha o de derecha a izquierda, moviendo las bisagras de la puerta de un lado a otro. La inversión del giro de la puerta debe ser realizada por una persona cualificada.

IMPORTANT

Antes de comenzar, retire el cable de alimentación eléctrica del tomacorriente de pared. Retire los alimentos de los estantes de las puertas.

Desinstalación de las puertas

1. Si el aparato se coloca en su parte posterior o lateral durante este proceso, debe dejarse en posición vertical durante 6 horas antes de enchufarlo para evitar daños a los componentes internos.
2. Retire la cubierta del orificio del tornillo del lado superior izquierdo del gabinete. Retire la cubierta de la bisagra superior y la bisagra superior del lado superior derecho del gabinete. Retire la puerta del congelador del gabinete.

3. Retire la bisagra central del gabinete. Retire la puerta del refrigerador del gabinete.

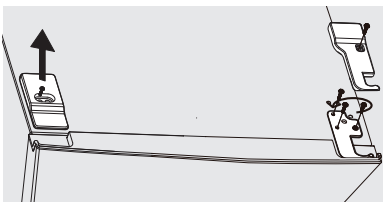
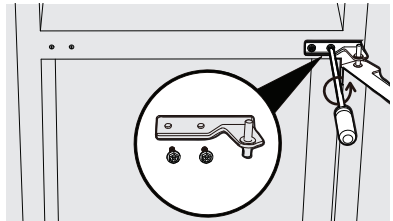

10 DESMONTAJE DE PUERTA

4. Mueva la manga del orificio de la bisagra del lado superior derecho de la puerta del refrigerador al lado superior izquierdo de la puerta del refrigerador. Mueva la cubierta del orificio de la bisagra del lado superior izquierdo de la puerta del refrigerador al lado superior derecho de la puerta del refrigerador.

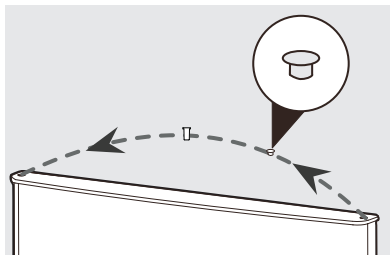

5. Mueva las cubiertas de los orificios para tornillos desde el lado izquierdo central del gabinete hasta el lado derecho central del gabinete.

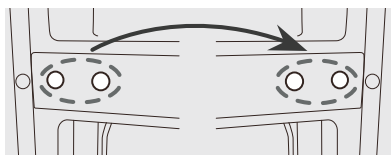

6. Retire ambas patas ajustables de la parte inferior del gabinete. Retire la bisagra inferior del lado inferior derecho del gabinete.

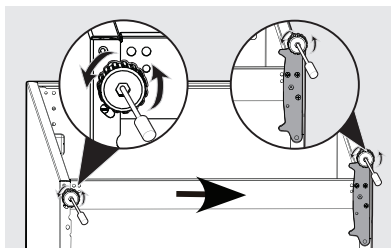

7. Mueva las cubiertas de los orificios de los tornillos desde la parte inferior izquierda del gabinete hasta la parte inferior derecha del gabinete.



8. Retire el pasador de bisagra de la bisagra inferior. Dé vuelta la bisagra inferior. Vuelva a instalar el pasador de bisagra en el lado opuesto de la bisagra.

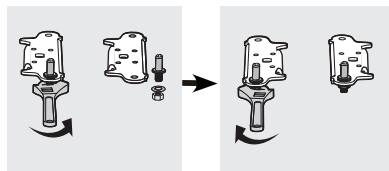

9. Instale la bisagra inferior en el lado inferior izquierdo del gabinete. Instale ambas patas de ajuste en la parte inferior del gabinete.

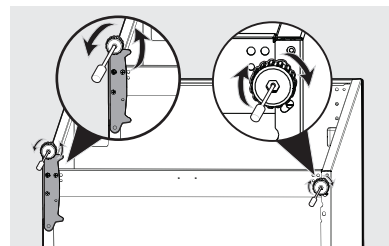

- Desenrosque el tope central derecho con el bloque de metal de la parte inferior de la puerta superior. El tope central izquierdo y el bloque de metal se encuentran en la bolsa de accesorios. Instálelo en el lado izquierdo de la parte inferior de la puerta superior. (La misma operación que para la puerta inferior).

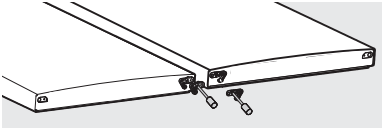

- Instale la puerta del refrigerador en el gabinete. Dé vuelta la bisagra central e instálela en el lado izquierdo central del gabinete.

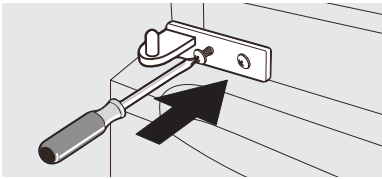

- Instale la puerta del congelador en el gabinete. La bisagra superior y la cubierta de la bisagra superior se encuentran en la bolsa de accesorios. Instélelas en el lado superior izquierdo del gabinete. Instale la cubierta del orificio del tornillo en el lado superior derecho del gabinete.

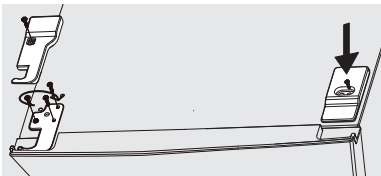

Solo modelos con máquinas de hielo

NOTA

Las máquinas de hielo automáticas son accesorios opcionales que se pueden instalar en la mayoría de los modelos en cualquier momento. Visite Frigidaire.com para obtener información sobre Ice Maker Kit IMKTTM0018.

ADVERTENCIA

Para evitar descargas eléctricas, que pueden causar la muerte o lesiones personales graves, desconecte el refrigerador de la corriente eléctrica antes de conectar una línea de suministro de agua al refrigerador.

PRECAUCIÓN

Para evitar daños a la propiedad:

- Se recomiendan tubos trenzados de acero inoxidable para la línea de suministro de agua. No se recomienda el uso de tubos de suministro de agua hechos de plástico de 1/4" Los tubos de plástico aumentan enormemente el potencial de fugas de agua, y el fabricante no será responsable de ningún daño si se usan tubos de plástico para la línea de suministro.
- **NO** instale tubos de suministro de agua en áreas donde las temperaturas caen por debajo del punto de congelación.
- Los productos químicos de un suavizador que funciona mal pueden dañar la fábrica de hielo. Si la fábrica de hielo está conectada a agua blanda, asegúrese de que el suavizante se mantenga y funcione correctamente.

IMPORTANTE

Asegúrese de que las conexiones de la línea de suministro de agua cumplan con todos los códigos locales de plomería.

Antes de instalar la línea de suministro de agua, necesitará:

- Herramientas básicas: llave ajustable, destornillador de punta plana y destornillador Phillips
- Acceso a una línea doméstica de agua fría con presión de agua entre 30 y 100 psi.
- Una línea de suministro de agua hecha de tubos de acero inoxidable. Para determinar la longitud del tubo necesario, mida la distancia desde la válvula de entrada de la máquina de hielo en la parte posterior del refrigerador hasta la tubería de agua fría, de modo que el refrigerador se pueda sacar para limpiarlo.
- Una válvula de cierre para conectar la línea de suministro de agua al sistema de agua de su hogar. **NO** use una válvula de cierre de tipo autopercutor.
- No reutilice el accesorio de compresión ni use cinta de sellado de hilo.

NOTA

Consulte con la autoridad local de construcción para obtener recomendaciones sobre líneas de agua y materiales asociados antes de instalar su nuevo refrigerador. Dependiendo de sus códigos de construcción locales / estatales, Frigidaire recomienda para hogares con válvulas existentes su kit de línea de agua Smart Choice® 5304437642 (con una línea de agua de acero inoxidable de 6 pies) y para hogares sin una válvula existente, Frigidaire recomienda su kit de línea de agua Smart Choice® 5304493869 (con una línea de agua de Polyline 6'). Consulte Frigidaire.com para obtener más información.

Para conectar la línea de suministro de agua a la válvula de entrada de la máquina de hielo:

1. Desconecte el refrigerador de la fuente de energía eléctrica.
2. Coloque el extremo de la línea de suministro de agua en el fregadero o la cubeta. Abra el suministro de agua y lave la línea de suministro hasta que el agua esté limpia. Cierre el suministro de agua en la válvula de cierre.
3. Retire la tapa de plástico de la entrada de la válvula de agua y deslice la tapa.

4. **Si usa tubos de cobre**, deslice la tuerca de compresión de latón y luego la férula (manga) en la línea de suministro de agua. Empuje la línea de suministro de agua en la entrada de la válvula de agua hasta el tope ($\frac{1}{4}$ " / 6.4 mm). Deslice la férula (manguito) en la entrada de la válvula y apriete con la mano la tuerca de compresión en la válvula. Apriete otra media vuelta con una llave; NO apriete demasiado. Vea abajo.

Si usa un tubo de acero inoxidable flexible trenzado, la tuerca ya está montada en el tubo. Deslice la tuerca en la entrada de la válvula y apriete con la mano la tuerca en la válvula. Apriete otra media vuelta con una llave inglesa; NO apriete demasiado. Vea abajo.

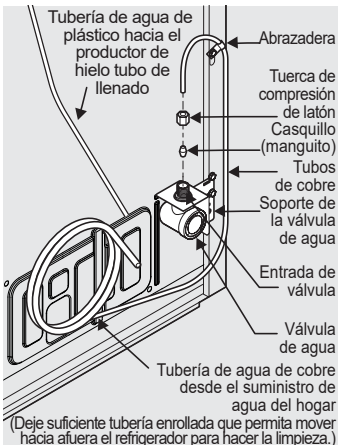

Unidades con tubo de cobre

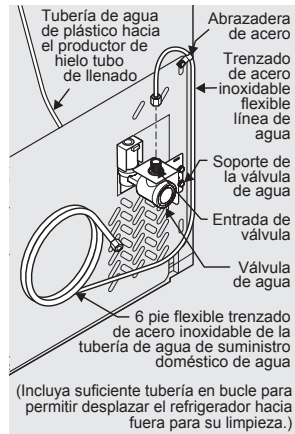

Unidades con trenzado flexible tubo de acero inoxidable

5. Con una abrazadera y tornillo de acero, asegure la línea de suministro de agua (solo tubería de cobre) al panel posterior del refrigerador como se muestra.
6. Enrolle el exceso de línea de suministro de agua (solo tubería de cobre), aproximadamente $2\frac{1}{2}$ vueltas, detrás del refrigerador como se muestra y coloque las bobinas para que no vibren ni se desgasten contra ninguna otra superficie.

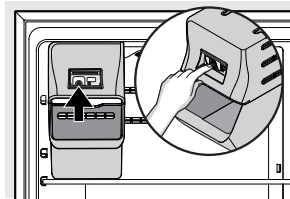

7. Para encender la máquina de hielo, presione el interruptor de encendido / apagado de la máquina de hielo para que se ilumine el LED.
8. Abra el suministro de agua en la válvula de cierre y apriete las conexiones que tengan fugas.
9. Vuelva a conectar el refrigerador a la fuente de energía eléctrica.

14 MAQUINA DE HIELO

NOTA

Las máquinas de hielo automáticas son accesorios opcionales que se pueden instalar en la mayoría de los modelos en cualquier momento. Visite Frigidaire.com para obtener información sobre Ice Maker Kit IMKTTMO018.

Si su refrigerador tiene una máquina de hielo automática, producirá un mínimo de hielo durante las primeras 24 horas de funcionamiento. El aire en las nuevas tuberías puede hacer que la máquina de hielo haga un ciclo 2 o 3 veces antes de hacer una bandeja llena de hielo. Sin uso, tomará aproximadamente 1 a 2 días llenar el recipiente de hielo.

Las nuevas conexiones de plomería pueden hacer que la primera producción de cubitos de hielo se decolore o tenga un sabor extraño. Deseche el hielo hecho durante las primeras 24 horas.

IMPORTANTE

La máquina de hielo se envía en la posición de encendido. Para garantizar el funcionamiento adecuado de su máquina de hielo, conecte el suministro de agua inmediatamente o apague la máquina de hielo. Si la máquina de hielo está encendida y el suministro de agua no está conectado, la válvula de agua emitirá un fuerte ruido.

Encender su máquina de hielo

Después de conectar completamente la tubería, debe abrir la válvula de suministro de agua. Coloque el recipiente de hielo debajo de la máquina de hielo, empujándolo lo más atrás posible. Presione el botón de encendido / apagado  de la máquina de hielo.

Apagar su máquina de hielo

Para detener la máquina de hielo, presione el botón de encendido / apagado  de la máquina de hielo. El productor de hielo regula la producción de hielo y deja de producir hielo cuando está lleno y comienza de nuevo cuando el hielo está bajo en el recipiente de hielo.

PRODUCCIÓN DE HIELO: QUÉ ESPERAR

La máquina de hielo producirá de 2 a 2.5 libras de hielo cada 24 horas, dependiendo de las condiciones de uso. El hielo se produce a una velocidad de 10 cubos cada 100 a 160 minutos.

NOTA

Establezca el congelador en una configuración más fría para aumentar la producción de la fábrica de hielo. Permita 24 horas para que la temperatura se estabilice.

PRECAUCIÓN

No coloque el recipiente de hielo en su lavavajillas.

Ajuste de la temperatura del congelador

El control del congelador se puede dejar en la posición predeterminada de fábrica, Recommended (Recomendada), o ajustar según se desee.

- Ajuste la temperatura gradualmente: ajuste la perilla en pequeños incrementos, permitiendo que la temperatura se estabilice.
- Para temperaturas más frías, ajuste la perilla hacia Coldest (temperatura más fría).
- Para temperaturas más cálidas, ajuste la perilla hacia Cold (temperatura fría).

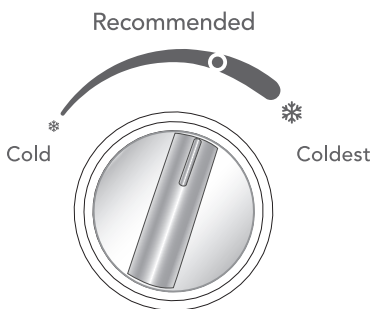

Ajuste de la temperatura del refrigerador

El control del refrigerador se puede dejar en la posición predeterminada de fábrica, RECOMMENDED (RECOMENDADA), o ajustar según se desee.

- Ajuste la temperatura gradualmente, permitiendo que la temperatura se estabilice.
- Para temperaturas más frías, use la tecla Temp y elija Coldest.
- Para temperaturas más cálidas, use la tecla Temp y elija Cold.

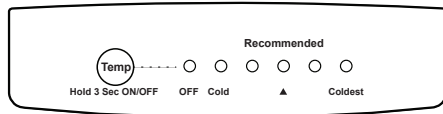

Tecla Temp

Presione la tecla Temp para cambiar entre las temperaturas fría, recomendada y más fría.

Fría, Recomendada, Más fría

Indica la configuración del compartimiento del refrigerador mediante luces indicadoras LED.

OFF (APAGADO)

Para apagar la unidad, mantenga presionada la tecla Temp durante 3 segundos. La luz indicadora OFF estará encendida.

Para encender la unidad, mantenga presionada la tecla Temp durante 3 segundos. La alimentación se encenderá y la luz indicadora de alimentación del panel de control se apagará.

Almacenamiento en la puerta

Se proporcionan contenedores, estantes y bastidores en las puertas para el almacenamiento conveniente de frascos, botellas y latas. Los artículos usados con frecuencia se pueden seleccionar rápidamente.

Contenedor de la puerta

Los contenedores de las puertas pueden acomodar recipientes de plástico de bebidas de un galón y tarros y recipientes de tamaño económico.

Para retirar el contenedor de la puerta:

1. Levanta el contenedor.
2. Tire hacia afuera.

Para instalar el contenedor de la puerta:

1. Empuje el contenedor hacia atrás y hacia abajo en las pestañas de bloqueo.
2. Los lados del contenedor se bloquearán en las pestañas.

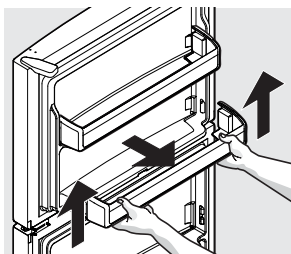

Compartimento de la puerta

Ajuste de estante

Los estantes son fáciles de ajustar para adaptarse a las necesidades individuales. Antes de ajustar los estantes, retire todos los alimentos.

Para ajustar los estantes, deslícelo moviéndolo hacia adelante y levantándolo hacia arriba.

Para reemplazar los estantes, inserte la parte posterior del estante en cualquier par de rieles del estante y empuje cuidadosamente el estante nuevamente a su posición, asegurándose de que los clips del estante (A) entren en la muesca del revestimiento.

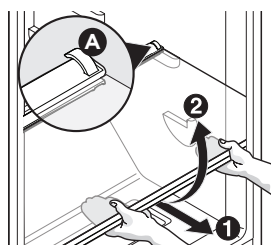

Estante de vidrio

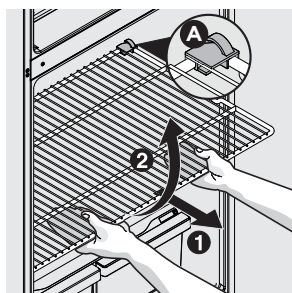

Estante de alambre



PRECAUCIÓN

Al reinstalar el estante, asegúrese de que el clip del estante esté unido al revestimiento y lo mantenga en su lugar.



PRECAUCIÓN

No limpie los estantes o tapas de vidrio con agua tibia cuando estén fríos. Los estantes y las cubiertas pueden romperse si se exponen a cambios bruscos de temperatura o impactos, como golpes. El vidrio templado está diseñado para romperse en muchas piezas pequeñas del tamaño de un guijarro. Esto es normal. Los estantes y cubiertas de vidrio son pesados. Use ambas manos cuando las quite para evitar que se caigan.



PRECAUCIÓN

Para evitar lesiones personales o daños a la propiedad, manipule las bandejas de vidrio templado con cuidado. Las bandejas se pueden romper repentinamente si se golpean, rayan o exponen a cambios repentinos de temperatura.

Control de humedad del “crisper” (algunos modelos)

El control de humedad del “crisper”, presente en los cajones de algunos modelos, le permite ajustar la humedad dentro del “crisper”. Esto puede extender la vida útil de las verduras frescas que se mantienen mejor en alta humedad.

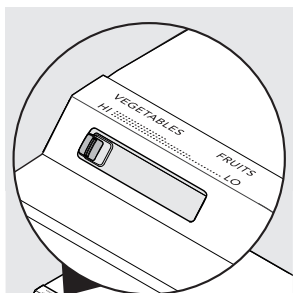

NOTA

Las verduras de hoja se mantienen mejor cuando se almacenan con el control de humedad configurado en Humedad alta o en un cajón sin control de humedad. Esto mantiene el aire entrante al mínimo y mantiene el contenido máximo de humedad. Almacene las verduras y frutas no frondosas aún en sus pieles a baja humedad.

Comprender los sonidos que puede escuchar

Su nuevo refrigerador de alta eficiencia puede presentar sonidos desconocidos. Estos sonidos normalmente indican que su refrigerador está funcionando correctamente. Algunas superficies en pisos, paredes y gabinetes de cocina pueden hacer que estos sonidos sean más notorios.



NOTA

El aislamiento de espuma rígida es muy eficiente energéticamente pero no es un aislante acústico.

A continuación se incluye una lista de los principales **componentes** en su refrigerador y los sonidos que pueden causar:

- A Evaporador** El refrigerante a través del evaporador puede crear un *sonido de ebullición o gorgoteo*.
- B Ventilador del evaporador** Es posible que escuche que el ventilador del evaporador fuerza el *aire a través del refrigerador*.
- C Calentador de descongelación** Durante los ciclos de descongelación, el agua que gotea sobre el calentador de descongelación puede causar un *silbido o un chisporroteo*. Después de descongelar, puede producirse un *sonido de explosión*.



IMPORTANTE

Durante el ciclo de descongelamiento automático, puede notar un resplandor rojo en las rejillas de ventilación en la pared posterior del compartimento del congelador. Esto es normal durante el ciclo de descongelamiento.

- D Máquina de hielo automática** Cuando se haya producido hielo, escuchará que *los cubitos de hielo caen al depósito de hielo*.
- E Ventilador del condensador** Es posible que escuche *el aire forzado a través del condensador*.
- F Compresor** Los compresores modernos de alta eficiencia funcionan mucho más rápido que en el pasado. El compresor puede tener un *zumbido*

do agudo o un sonido pulsante.

- G Válvula de agua** Si su refrigerador está equipado con una máquina de hielo automática, *escuchará un zumbido* cuando la válvula de agua se abra para llenar la máquina de hielo durante cada ciclo.
- H Bandeja de drenaje** (no extraíble) Es posible que escuche *agua goteando* en la bandeja de drenaje durante el ciclo de descongelación.
- I Condensador** El condensador puede crear *sonidos mínimos del aire forzado*.



IMPORTANTE

Solo modelos con máquina de hielo:

Si la máquina de hielo no está conectada al suministro de agua del hogar, es posible que *escuche un ruido fuerte*. Apague la máquina de hielo presionando el interruptor de encendido / apagado verde (la luz LED verde se apagará) hasta que instale la línea de suministro de agua.

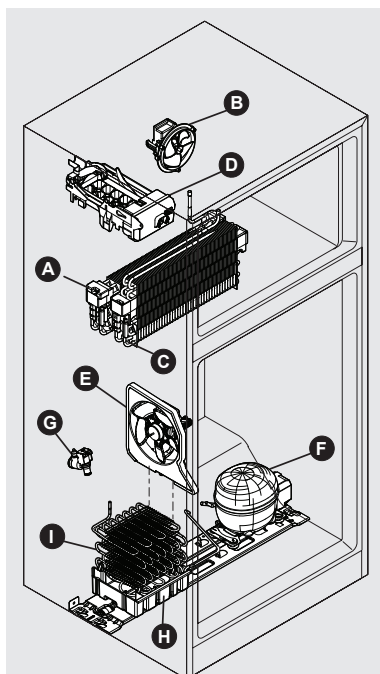

Protegiendo su inversión

Mantener su refrigerador limpio mantiene la apariencia y evita la acumulación de olores. Limpie cualquier derrame de inmediato y limpie los compartimentos del congelador y el refrigerador al menos dos veces al año. Al limpiar, tome las siguientes precauciones:

- Nunca use CLORURO o limpiadores con blanqueador para limpiar el acero inoxidable.
- No lave ninguna pieza removible en un lavaplatos.
- Desenchufe siempre el cable de alimentación eléctrica del tomaorriente antes de limpiarlo.
- Retire las etiquetas adhesivas a mano. No utilice cuchillas de afeitar u otros instrumentos afilados que puedan rayar la superficie del aparato.
- No quite la placa de serie.

No utilice limpiadores abrasivos como aerosoles para ventanas, limpiadores para fregar, cepillos, líquidos inflamables, ceras de limpieza, detergentes concentrados, blanqueadores o limpiadores que contengan productos derivados del petróleo en piezas de plástico, puertas interiores, juntas o revestimientos de gabinetes. No use toallas de papel, estropajos metálicos u otros materiales de limpieza abrasivos o soluciones alcalinas fuertes.



NOTA

Si configura los controles de temperatura para apagar el enfriamiento, la alimentación de las luces y otros componentes eléctricos continuará hasta que desconecte el cable de alimentación del tomaorriente.



PRECAUCIÓN

Tire del refrigerador hacia afuera para moverlo. Cambiarlo de lado a lado puede dañar el piso. Tenga cuidado de no mover el refrigerador más allá de las conexiones de plomería.



IMPORTANTE

Si almacena o traslada su refrigerador a temperaturas de congelación, asegúrese de drenar completamente el sistema de suministro de agua. De lo contrario, podrían producirse fugas de agua cuando el refrigerador se vuelva a poner en servicio. Póngase en contacto con un representante de servicio para realizar esta operación.

20 CUIDADO Y LIMPIEZA

Consejos de cuidado y limpieza		
Parte	Que utilizar	Consejos y precauciones
Revestimientos interiores y de puertas	<ul style="list-style-type: none"> • Jabón y agua • Bicarbonato de sodio y agua 	Use 2 cucharadas de bicarbonato de sodio en 1 qt de agua tibia. Asegúrese de escurrir el exceso de agua de la esponja o paño antes de limpiar alrededor de los controles, la bombilla o cualquier pieza eléctrica.
Juntas de puerta	<ul style="list-style-type: none"> • Jabón y agua 	Limpie las juntas con un paño suave y limpio.
Cajones y contenedores	<ul style="list-style-type: none"> • Jabón y agua 	Use un paño suave para limpiar las ruedas y pistas del cajón.
Estantes de vidrio	<ul style="list-style-type: none"> • Jabón y agua • Limpiador de vidrio • Aerosoles líquidos suaves 	Deje que el vidrio se caliente a temperatura ambiente antes de sumergirlo en agua tibia.
Exterior y manijas	<ul style="list-style-type: none"> • Jabón y agua • No abrasivo limpiador de vidrio 	No use limpiadores comerciales domésticos que contengan amoníaco, lejía o alcohol para limpiar las manijas. Use un paño suave para limpiar las manijas lisos. NO use un paño seco para limpiar puertas lisas.
Exterior y manijas (Solo modelos de acero inoxidable)	<ul style="list-style-type: none"> • Jabón y agua • Limpiadores de acero inoxidable 	<p>Nunca use CLORURO o limpiadores con blanqueador para limpiar el acero inoxidable.</p> <p>Limpie el frente y las manijas de acero inoxidable con agua jabonosa no abrasiva y un paño de cocina. Enjuague con agua limpia y un paño suave. Use un limpiador de acero inoxidable no abrasivo. Estos limpiadores se pueden comprar en la mayoría de las mejoras para el hogar o en los grandes almacenes principales. Siempre siga las instrucciones del fabricante. No utilice productos de limpieza domésticos que contengan amoníaco o lejía.</p> <p>NOTA: Siempre limpie, limpie y seque con el grano para evitar arañazos. Lave el resto del gabinete con agua tibia y detergente líquido suave. Enjuague bien y seque con un paño limpio y suave.</p>
Reemplazo de bombillas	<ul style="list-style-type: none"> • Desenchufe el aparato • Use guantes • Retire la cubierta de la luz • Reemplace la bombilla vieja • Vuelva a colocar la cubierta de la luz • Enchufe el aparato 	<p>PRECAUCIÓN: Use guantes cuando reemplace las bombillas LED de CA para evitar cortarse. Use la misma potencia cuando reemplace la bombilla.</p> <p>PRECAUCIÓN: Use solo una bombilla LED de CA de 5 vatios o menos.</p>

¡Permítanos ayudarlo a resolver su inquietud! Esta sección lo ayudará con problemas comunes. Si nos necesita, visite nuestro sitio web, chatee con un agente o llámenos. Es posible que podamos ayudarlo a evitar una visita de servicio. Si necesita servicio, ¡podemos comenzar por usted!

1-800-374-4432 (Estados Unidos)
Frigidaire.com

1-800-265-8352 (Canadá)
Frigidaire.ca

Ocurrencias Comunes

El refrigerador no funciona.	<ul style="list-style-type: none"> • Asegúrese de que el enchufe esté bien apretado en el tomacorriente. • Verifique / reemplace el fusible con un fusible de retardo de 15 amperios. Restablezca el disyuntor de circuito. • El control del refrigerador está apagado. • El refrigerador puede estar en ciclo de descongelamiento. Espere 20 minutos y verifique nuevamente.
La temperatura del congelador es más fría que la preferida. La temperatura del refrigerador es satisfactoria.	<ul style="list-style-type: none"> • Configure el control del congelador auxiliar en una configuración más cálida hasta que la temperatura del congelador sea satisfactoria. Permita 24 horas para que la temperatura se establezca.
La temperatura del refrigerador es muy baja. La temperatura del congelador es satisfactoria.	<ul style="list-style-type: none"> • Ajuste el control del refrigerador a una configuración más cálida. Permita 24 horas para que la temperatura se establezca. Luego verifique la temperatura del congelador y ajuste según sea necesario.
La temperatura del congelador es más cálida de lo preferido. Temperatura del refrigerador es satisfactoria	<ul style="list-style-type: none"> • Configure el control del congelador auxiliar en una configuración más fría hasta que la temperatura del congelador sea satisfactoria. Permita 24 horas para que la temperatura se establezca.
La temperatura del refrigerador es muy alta. La temperatura del congelador es satisfactoria.	<ul style="list-style-type: none"> • Ajuste el control del refrigerador a una configuración más fría. Permita 24 horas para que la temperatura se establezca. Luego verifique la temperatura del refrigerador y ajuste según sea necesario.
El refrigerador hace mucho ruido o vibra.	<ul style="list-style-type: none"> • El gabinete no está nivelado. • El piso es débil. • Consulte la sección SONIDOS DE FUNCIONAMIENTO NORMALES.
Olores en el refrigerador.	<ul style="list-style-type: none"> • El interior necesita ser limpiado. • Los alimentos que producen olores deben estar cubiertos o envueltos.
La luz del gabinete no funciona.	<ul style="list-style-type: none"> • Reemplace con solo una bombilla LED de CA de 5 vatios o menos. • Asegúrese de que el enchufe esté bien apretado en el tomacorriente. • El interruptor de la luz puede estar atascado. Presione el interruptor de luz, ubicado en la pared lateral del refrigerador, para liberarlo.
La máquina de hielo automática no funciona (algunos modelos)	<ul style="list-style-type: none"> • Asegúrese de que la fábrica de hielo esté encendida (luz verde). • La máquina de hielo debe producir de 2 a 2.5 libras de hielo en un período de 24 horas. • Asegúrese de que el suministro de agua esté encendido. • La presión del agua puede ser demasiado baja. • El congelador puede no estar lo suficientemente frío.
La fábrica de hielo no produce suficiente hielo (algunos modelos)	<ul style="list-style-type: none"> • Establezca el control del congelador en una configuración más fría para mejorar el rendimiento de la fábrica de hielo. Permita 24 horas para que la temperatura se establezca.

Su electrodoméstico está cubierto por una garantía limitada de un año. Durante un año a partir de la fecha original de compra, Electrolux cubrirá todos los costos de reparación o reemplazo de cualquier pieza de este electrodoméstico que se encuentre defectuosa en materiales o mano de obra, siempre que el electrodoméstico se instale, utilice y mantenga de acuerdo con las instrucciones proporcionadas.

Exclusiones

Esta garantía no cubre lo siguiente:

1. Productos cuyos números de serie originales hayan sido quitados, alterados o no puedan determinarse con facilidad.
2. Productos que hayan sido transferidos del dueño original a un tercero o que no se encuentren en los EE. UU. o en Canadá.
3. Óxido en el interior o exterior de la unidad.
4. Los productos comprados "como están" no están cubiertos por esta garantía.
5. Pérdida de alimentos por fallas del refrigerador o congelador.
6. Productos utilizados para fines comerciales.
7. Las llamadas de servicio que no involucren un mal funcionamiento o defectos de materiales o de mano de obra, o para electrodomésticos que no sean utilizados para uso doméstico normal o de acuerdo con las instrucciones proporcionadas.
8. Llamadas/solicitudes de servicio técnico para corregir errores de instalación del electrodoméstico o para obtener instrucciones sobre su uso.
9. Los gastos para hacer accesible el electrodoméstico a fin de repararlo, como por ejemplo la extracción de adornos, alacenas, estanterías, etc., que no formaban parte del electrodoméstico en el momento en que salió de la fábrica.
10. Llamadas de servicio para reparar o reemplazar bombillas, filtros de aire, filtros de agua, otros consumibles, perillas, manijas u otras piezas decorativas.
11. Costos adicionales que incluyen, sin limitación, cualquier llamada de servicio fuera de las horas de oficina, durante los fines de semana o días feriados, peajes, tarifas de transporte o gastos de traslado para llamadas de servicio en áreas remotas, incluyendo el estado de Alaska.
12. Daños al acabado del electrodoméstico o al hogar que hayan ocurrido durante la instalación, incluyendo, sin limitación, los armarios, paredes, etc.
13. Daños causados por: servicio técnico realizado por compañías de servicio técnico no autorizadas, el uso de piezas que no sean piezas genuinas Electrolux o piezas obtenidas de personas que no pertenezcan a compañías de servicio técnico autorizado, o causas externas como abuso, mal uso, suministro eléctrico inadecuado, accidentes, incendios o hechos fortuitos.

RENUNCIA DE RESPONSABILIDAD DE GARANTÍAS IMPLÍCITAS; LIMITACIÓN DE ACCIONES LEGALES

LA ÚNICA Y EXCLUSIVA OPCIÓN DEL CLIENTE BAJO ESTA GARANTÍA LIMITADA ES LA REPARACIÓN O EL REEMPLAZO DEL PRODUCTO SEGÚN SE INDICA EN LA PRESENTE GARANTÍA. LOS RECLAMOS BASADOS EN GARANTÍAS IMPLÍCITAS, INCLUIDAS LAS GARANTÍAS DE COMERCIALIZACIÓN O IDONEIDAD DEL PRODUCTO PARA UN PROPOSITO ESPECÍFICO, ESTÁN LIMITADOS A UN AÑO O AL PERÍODO MÍNIMO PERMITIDO POR LEY, PERO NUNCA MENOS DE UN AÑO. ELECTROLUX NO SERÁ RESPONSABLE POR DAÑOS CONSECUENTES O INCIDENTALES, COMO POR EJEMPLO DAÑOS A LA PROPIEDAD, NI DE GASTOS INCIDENTALES OCASIONADOS POR EL INCUMPLIMIENTO DE ESTA GARANTÍA ESCRITA O DE CUALQUIER GARANTÍA IMPLÍCITA. ALGUNOS ESTADOS Y PROVINCIAS NO PERMITEN LA EXCLUSIÓN O LIMITACIÓN DE DAÑOS INCIDENTALES O CONSECUENTES O LIMITACIONES EN LA DURACIÓN DE LAS GARANTÍAS IMPLÍCITAS, DE MANERA QUE PUEDE QUE ESTAS LIMITACIONES O EXCLUSIONES NO SE APLIQUEN EN SU CASO. ESTA GARANTÍA ESCRITA LE OTORGA DERECHOS LEGALES ESPECÍFICOS. ES POSIBLE QUE TAMBIÉN POSEA OTROS DERECHOS QUE VARIAN DE UN ESTADO A OTRO.

Si tiene que solicitar servicio técnico

Guardé su recibo, la boleta de entrega o cualquier otro registro de pago adecuado para establecer el período de la garantía si llegara a requerir servicio técnico. Si se realiza un servicio, es conveniente obtener y conservar todos los recibos de dicho servicio. El servicio realizado bajo esta garantía debe ser obtenido a través de Electrolux utilizando las direcciones o números telefónicos que se indican abajo.

Esta garantía solo se aplica en los Estados Unidos y Canadá. En los EE. UU., su electrodoméstico está garantizado por Electrolux Major Appliances North America, una división de Electrolux Home Products, Inc. En Canadá, su electrodoméstico está garantizado por Electrolux Canada Corp. Electrolux no autoriza a ninguna persona para que cambie ninguna de nuestras obligaciones bajo esta garantía ni tampoco agregue ninguna otra. Nuestras obligaciones de servicios y piezas bajo esta garantía deben ser realizadas por Electrolux o una compañía de servicio técnico autorizado. Las especificaciones o características del producto según se describen o ilustran están sujetas a cambio sin previo aviso.

USA
1-800-374-4432

Frigidaire
10200 David Taylor Drive
Charlotte, NC 28262



Electrolux

Canada
1.800.265.8352

Electrolux Canada Corp.
5855 Terry Fox Way
Mississauga, Ontario, Canada
L5V 3E4

FRIGIDAIRE®

Bienvenido a *casa*

Nuestro hogar es su hogar. Visítenos si necesita ayuda con alguna de estas cosas:



soporte del propietario



accesorios



servicio



registro

(Consulte su tarjeta de registro para obtener más información.)

Frigidaire.com
1-800-374-4432

Frigidaire.ca
1-800-265-8352