



HP Deskjet 3070 B611 All-in-One
series

תוכן עניינים

1	כיצד ניתן לבצע?	3
2	הכרת ה-HP All-in-One	5
	חלקי המדפסת	5
	מאפייני לוח הבקרה	6
	הגדרות אלחוט	6
	נוריות מצב	7
	כיבוי אוטומטי	8
3	הדפסה	9
	הדפסת צילומים	9
	הדפסת מסמכים	10
	הדפסת טפסים מהירים	10
	הדפסה על מעטפות	11
	הצעות להדפסה מוצלחת	11
4	הדפסת ePrint מכל מקום	15
	הדפסת ePrint מכל מקום	15
5	הנחיות בסיסיות לשימוש בנייר	17
	סוגי נייר מומלצים להדפסה	17
	טעינת חומרי הדפסה	18
6	העתקה וסריקה	21
	העתקה	21
	סריקה למחשב	22
	הצעות להעתקה מוצלחת	23
	הצעות לסריקה מוצלחת	24
7	עבודה עם מחסניות	25
	בדיקת מפלסי הדיו המשוערים	25
	הזמנת חומרי דיו מתכלים	25
	החלף את המחסניות	26
	מידע על אחריות למחסניות	28
8	קישוריות	29
	הגדרה מוגנת על-ידי WiFi (WPS – נדרש נתב WPS)	29
	חיבור אלחוטי מסורתי (נדרש נתב)	29
	חיבור USB (חיבור ללא רשת)	30
	מעבר מחיבור USB לחיבור רשת אלחוטית	30
	חיבור מדפסת חדשה	30
	שינוי הגדרות רשת	30
	עצות להגדרת מדפסת ברשת ושימוש בה	31
	כלי ניהול מדפסת מתקדמים (למדפסות ברשת)	31
9	פתרון בעיה	33
	שיפור איכות ההדפסה	33
	שחרור חסימת נייר	34
	לא ניתן להדפיס	35
	עבודה ברשת	40
	התמיכה של HP	40
10	מידע טכני	43
	הודעה	43
	מידע על שבב המחסנית	43
	מפרטים	43
	תוכנית ניהול סביבתי למוצר	45

תוכן עניינים

הודעות תקינה.....	48
אינדקס.....	53

1 כיצד ניתן לבצע

שברשותך HP All-in-One-למד כיצד להשתמש ב

- 5 חלקי המדפסת בעמוד
- 18 טעינת חומרי הדפסה בעמוד
- 26 החלף את המחסניות בעמוד
- 34 שחרור חסימת נייר בעמוד

2 הכרת ה-HP All-in-One

- [חלקי המדפסת](#)
- [מאפייני לוח הבקרה](#)
- [הגדרות אלחוט](#)
- [נוריות מצב](#)
- [כיבוי אוטומטי](#)

חלקי המדפסת

- ה-HP All-in-One מבט קדמי ועילי על ה

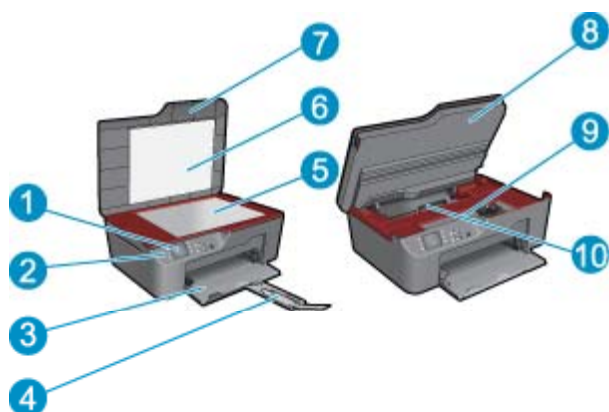

1	תצוגה
2	לוח הבקרה
3	מגש נייר
4	(מאריך למגש נייר (מכונה גם בשם 'מאריך המגש
5	משטח הזכוכית
6	תומך המכסה
7	מכסה
8	דלת המחסנית
9	אזור הגישה למחסנית
10	דלת פינוי

- ה-HP All-in-One מבט מאחור על ה



11	אחורית USB יציאת
12	חיבור חשמל

מאפייני לוח הבקרה

מאפייני לוח הבקרה

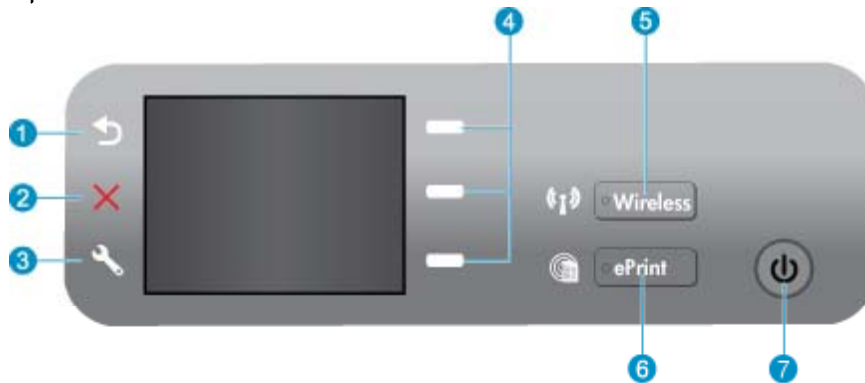

1	הקודם: לחזרה למסך הקודם.
2	ביטול: לעצירת הפעולה הנוכחית, שחזור הגדרות ברירת המחדל.
3	הגדרות: לפתיחת תפריט הגדרות שבו באפשרותך לבדוק את מפלסי הדיו, לשנות את הגדרות הכיבוי האוטומטי, לבצע משימות תחזוקה ולקבוע הגדרות שפה ומדינה/אזור.
4	לחצני בחירה: השתמש בלחצנים לבחירת פריטי התפריט בתצוגת המדפסת.
5	לחצן ונורית מצב אלחוט: נורית דולקת בכחול מציינת כי החיבור האלחוטי פועל. לחיצה על הלחצן פותחת את תפריט האלחוט. לחץ לחיצה ממושכת עד שהנורית תהבהב WPS. להפעלת מצב לחצן ePrint.
6	ePrint מחובר. לחיצה על הלחצן מציגה את כתובת הדואר האלקטרוני של המדפסת ואת אפשרויות תפריט ePrint: נורית דולקת בלבן מציינת כי ePrint לחצן ונורית לחצן הפעלה/כיבוי
7	לחצן הפעלה/כיבוי

הגדרות אלחוט

לחץ על לחצן האלחוט להצגת מצב האלחוט ואפשרויות התפריט.

- של המדפסת IP-אם למדפסת יש חיבור פעיל לרשת אלחוטית, בתצוגת המדפסת יופיעו הכיתוב **מחובר** וכתובת ה-IP.
- אם האלחוט מושבת (רדיו אלחוטי מושבת) והרשת האלחוטית אינה זמינה, מסך התצוגה יציג את הכיתוב **אלחוט כבוי**.
- אם האלחוט מופעל (רדיו אלחוטי מופעל) ואין לך חיבור אלחוטי, מסך התצוגה יציג את הכיתוב **מתחבר** אם מתבצע תהליך חיבור, או **לא מחובר**.

באפשרותך להשתמש בתצוגת המדפסת כדי לאחזר מידע אודות הרשת האלחוטית שלך, ליצור חיבור אלחוטי ועוד.

הנחיות	זכיצד ניתן לבצע
<ol style="list-style-type: none"> לחץ על לחצן אלחוט להצגת תפריט אלחוט. מתוך תפריט אלחוט, בחר הדפסת דוחות. מתפריט הדפסת דוחות בחר תצורה. 	<p>הדפסת דף תצורת רשת.</p> <p>דף תצורת הרשת יציג את מצב הרשת, שם המארז, שם הרשת ועוד.</p>
<ol style="list-style-type: none"> לחץ על לחצן אלחוט להצגת תפריט אלחוט. מתוך תפריט אלחוט, בחר הדפסת דוחות. מתפריט הדפסת דוחות בחר בדיקת אלחוט. 	<p>הדפסת דוח בדיקה של הרשת האלחוטית.</p> <p>דוח הבדיקה של הרשת האלחוטית יציג את תוצאות האבחון של מצב הרשת האלחוטית, עוצמת אות האלחוט, רשתות מזוהות ועוד.</p>
<ol style="list-style-type: none"> לחץ על לחצן אלחוט להצגת תפריט אלחוט. מתוך תפריט אלחוט, בחר IP מחובר XXX.XXX.XX.XX. תצוגת המדפסת תציג את עוצמת אות האלחוט. 	<p>הצגת עוצמת האות של החיבור האלחוטי.</p>
<ol style="list-style-type: none"> לחץ על לחצן האלחוט להצגת תפריט אלחוט. מתוך תפריט אלחוט, בחר הגדרות. מתפריט 'הגדרות', בחר שחזור ברירות מחול. אשר את הבחירה לשחזור ברירות מחול. 	<p>שחזור הגדרות הרשת להגדרות ברירת המחדל.</p>

הנחיות	זכיזר ניהן לבצע
<ol style="list-style-type: none"> 1. לחץ על לחצן האלחוט להצגת תפריט אלחוט. 2. מתוך תפריט אלחוט, בחר הגדרות אלחוט. 3. מתפריט 'הגדרות', בחר אלחוט מופעל/כבוי. 4. מתפריט אלחוט מופעל/כבוי בחר מופעל או כבוי. 	הפעלה או כיבוי של האלחוט
הגדרה מוגנת על-ידי WiFi (WPS – נדרש נתב WPS) בעמוד 29	Wi-Fi יצירת חיבור הגדרה מוגנת על-ידי

נוריות מצב

- [נורית מצב האלחוט](#)
- [ePrint נורית מצב](#)
- [נורית לחצן ההפעלה](#)

נורית מצב האלחוט



פתרון	אופן פעולת הנורית
האלחוט כבוי. לחץ על לחצן אלחוט כדי לגשת לתפריט האלחוט בתצוגת המדפסת. השתמש בתפריט האלחוט כדי לאפשר הדפסה אלחוטית.	כבוייה
האלחוט מופעל אך אינו מחובר לרשת. אם לא ניתן ליצור חיבור, ודא שהמדפסת נמצאת בטווח של אות האלחוט.	הבהוב איטי
אירעה שגיאה באלחוט. עיין בהודעות על-גבי תצוגת המדפסת.	מהבהבת במהירות
נוצר חיבור אלחוטי וכעת באפשרותך להדפיס.	דולקת

נורית מצב ePrint



פתרון	אופן פעולת הנורית
ePrint כבוי לגשת לתפריט ePrint מושבת. לחץ על לחצן ePrint בתצוגת המדפסת.	כבוייה
ePrint מופעל ומחובר.	דולקת

נורית לחצן ההפעלה

פתרון	אופן פעולת הנורית
ההתקן כבוי.	כבוייה
מציין כי ההתקן נמצא במצב שינה. ההתקן נכנס למצב שינה באופן אוטומטי לאחר 5 דקות של חוסר פעילות.	מהבהבת
אירעה שגיאה. עיין בהודעות על-גבי תצוגת המדפסת.	מהבהבת במהירות
המדפסת מופעלת ומוכנה להדפסה.	דולקת

כיבוי אוטומטי

הכיבוי האוטומטי מופעל באופן אוטומטי כברירת מחדל בעת הפעלת המדפסת. כשהכיבוי האוטומטי מופעל, המדפסת נכבית באופן אוטומטי לאחר שעתיים של חוסר פעילות כדי לסייע להפחית את צריכת האנרגיה. הכיבוי האוטומטי מושבת באופן אוטומטי כאשר המדפסת יוצרת חיבור לרשת אלחוטית או לרשת אתרנט (אם נתמך). באפשרותך לשנות את הגדרת הכיבוי האוטומטי מלוח הבקרה. לאחר ששינית את ההגדרה, ההגדרה נשמרת במדפסת. **הכיבוי האוטומטי מכבה את המדפסת לחלוטין, כך שעליך להשתמש בלחצן ההפעלה כדי לחזור ולהפעיל את המדפסת.**

לשינוי הגדרת הכיבוי האוטומטי

1. ממסך דף הבית בלוח הבקרה, המציג את האפשרויות **העתקה**, **סריקה** ו**טפסים מהירים**, לחץ על לחצן **הגדרות**.



אם אינך רואה את מסך דף הבית, לחץ על לחצן **הקודם** עד שיופיעה **הערה**.

2. מתפריט **הגדרות** בתצוגת המדפסת, בחר **כיבוי אוטומטי**.
3. מתפריט **כיבוי אוטומטי** בחר **מופעל** או **מושבת**, ולאחר מכן אשר את ההגדרה.



אם אתה מדפיס בחיבור לרשת אלחוטית או לרשת אתרנט, על הכיבוי האוטומטי להיות מושבת כדי להבטיח שעבודות ההדפסה לא יאבדו. **גסעצה** כשהכיבוי האוטומטי מושבת, המדפסת נכנסת למצב 'שינה' לאחר 5 דקות של חוסר פעילות כדי לסייע להפחית את צריכת האנרגיה.

3 הדפסה

בחר עבודת הדפסה כדי להמשיך.



9 הדפסת צילומים בעמוד



10 הדפסת מסמכים בעמוד



11 הדפסה על מעטפות בעמוד



10 הדפסת טפסים מהירים בעמוד

11. הצעות להדפסה מוצלחת בעמוד לקבלת מידע נוסף, עיין בסעיף

הדפסת צילומים

להדפסת צילום על נייר צילום

1. משוך החוצה את מגש הנייר.
2. הסר את כל הנייר ממגש הנייר ולאחר מכן טען את נייר הצילום, כשהצד המיועד להדפסה פונה כלפי מטה.



אם לנייר הצילום שבו אתה משתמש יש לשוניות מנוקבות, טען את נייר הצילום כך שהלשוניות יפנו כלפי חוץ **הערה**.



18. טעינת חומרי הדפסה בעמוד לקבלת מידע נוסף, עיין בסעיף
3. בתפריט **קובץ** ביישום התוכנה, לחץ על **הדפסה**.
4. ודא שהמוצר הוא המדפסת הנבחרת.
5. לחץ על הלחצן שפותח את תיבת הדו-שיח **מאפיינים העדפות** או, **מדפסת הגדרת המדפסתאפשרויות**, בהתאם ליישום התוכנה שלך, שמו של לחצן זה יכול להיות **מאפיינים**.
6. בחר באפשרויות המתאימות.
 - בכרטיסייה **פריסה** בחר כיוון הדפסה **לאורך** או **לרוחב**.
 - בכרטיסייה **נייר/איכות** בחר את איכות ההדפסה וסוג הנייר המתאימים מהרשימה הנפתחת **חומרי הדפסה**.



המרבית, עבור אל הכרטיסייה **נייר/איכות** ובחר באפשרות **נייר צילום**, **איכות מיטבית** מהרשימה הנפתחת **חומרי-dpi** לקבלת רזולוציית **הערה** מרבי בגוני **DPI- מרבי**. אם ברצונך להדפיס ב**DPI-הדפסה**. לאחר מכן עבור לכרטיסייה **מתקדם** ובחר באפשרות **כן** מהרשימה הנפתחת **הדפסה ב מרבי**, לאחר בחירה באפשרות **נייר צילום**, **DPI** אפור, בחר **גוני אפור באיכות גבוהה** מתוך **הדפסה בגוני אפור** ברשימה הנפתחת, ולאחר מכן בחר **איכות מיטבית**.

- לחץ על **אישור** לחזרה לתיבת הדו-שיח **מאפיינים**.
- לחץ על **אישור**, ולאחר מכן לחץ על **הדפסה** או על **אישור** בתיבת הדו-שיח **הדפסה**.

 אין להשאיר במגש ההזנה נייר צילום שלא נעשה בו שימוש. הנייר עלול להסתלסל וכתוצאה מכך לפגוע באיכות ההדפסה. לצורך ההדפסה, על נייר **הערה** הצילום להיות שטוח לחלוטין.

הדפסת מסמכים

להדפסה מיישום תוכנה

- ודא שמגש הנייר פתוח.
- ודא שטעון נייר במגש הנייר.

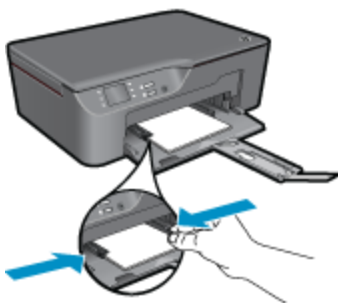

18. טעינת חומרי הדפסה בעמוד לקבלת מידע נוסף, עיין בסעיף

- מתוך יישום התוכנה, לחץ על לחצן **הדפסה**.
- ודא שהמוצר הוא המדפסת הנבחרת.
- לחץ על הלחצן שפותח את תיבת הדו-שיח **מאפיינים**.
- העדפות** או, **מדפסת**, **הגדרת המדפסת/אפשרויות**, בהתאם ליישום התוכנה שלך, שמו של לחצן זה יכול להיות **מאפיינים**.
- בחר באפשרויות המתאימות.
 - בכרטיסייה **פריסה** בחר כיוון הדפסה **לאורך** או **לרוחב**.
 - בכרטיסייה **נייר/איכות** בחר את איכות ההדפסה וסוג הנייר המתאימים מהרשימה הנפתחת **חומרי הדפסה**.
- לחץ על **אישור** כדי לסגור את תיבת הדו-שיח **מאפיינים**.
- לחץ על **הדפסה** או על **אישור** כדי להתחיל בהדפסה.

 באפשרותך להדפיס את המסמך משני צידי הנייר במקום מצד אחד בלבד. לחץ על לחצן **מתקדם** בכרטיסייה **נייר/איכות** או **פריסה**. מתוך הרשימה **הערה** 1 הנפתחת **עמודים להדפסה** בחר **הדפסת עמודים אי-זוגיים בלבד**. להדפסה, לחץ על **אישור**. לאחר שהעמודים האי-זוגיים של המסמך הודפסו, הסר את המסמך ממגש הפלט. טען את הנייר במגש ההזנה כאשר צידו הריק פונה כלפי מעלה. חזור לתפריט הנפתח **עמודים להדפסה** ולאחר מכן בחר **הדפסת עמודים זוגיים בלבד**. להדפסה, לחץ על **אישור**.

אם המסמכים המודפסים אינם מיושרים בטווח שולי הנייר, ודא שבחרת את השפה ואת המדינה/אזור הנכונים. בתצוגת המדפסת, בחר **הגדרות הערה** 2 ולאחר מכן בחר **שפה/אזור**. בחר את השפה ואת המדינה/אזור הרצויים מתוך האפשרויות המפורטות. ההגדרות הנכונות של **שפה/אזור** מבטיחות שבמדפסת ייקבעו הגדרות ברירת מחדל מתאימות של גודל נייר.

הדפסת טפסים מהירים

השתמש בטפסים מהירים להדפסת טפסים משרדיים, סוגי נייר ומשחקים.

הדפסת טפסים מהירים

- בחר טפסים מהירים מתפריט תצוגת המדפסת.

 אם האפשרות טפסים מהירים אינה מופיעה בתפריט תצוגת המדפסת, לחץ על לחצן **הקודם** עד שהאפשרות טפסים מהירים תופיע **עצה**.

- (**אישור** OK) לחץ על לחצני הבחירה כדי לבחור **טפסים משרדיים**, **סוג נייר** או **משחקים**. לאחר מכן בחר.
- (**אישור** OK) לאחר שבחרת את סוג הבחירה שברצונך להדפיס, בחר את מספר העותקים ולאחר מכן לחץ.

הדפסה על מעטפות

. אין להשתמש במעטפות מבריקות או עם תבליטים או במעטפות עם סגרים HP All-in-One באפשרותך לטעון מעטפה אחת או יותר במגש ההזנה של ה- מתכתיים או חלוניות.

 לקבלת פרטים ספציפיים אודות אופן הגדרת כיתוב להדפסה על מעטפות, עיין בקובצי העזרה בתוכנת עיבוד התמלילים שלך. לקבלת התוצאות **הערה** הטובות ביותר, שקול את השימוש במדבקה כדי להדפיס את מען השולח על המעטפות.

להדפסת מעטפות

1. ודא שמגש הנייר פתוח.
2. החלק את מכווני הנייר כלפי חוץ.
3. הנח את המעטפות במרכז המגש. הצד המיועד להדפסה יפנה כלפי מטה. דשי המעטפה אמורים להיות בצד השמאלי.
4. 18. טעינת חומרי הדפסה בעמוד לקבלת מידע נוסף, עיין בסעיף דחוף את המעטפות לתוך המדפסת עד שייעצרו.
5. החלק את מכווני הנייר עד שייצמדו היטב לקצות המעטפות.



6. לחץ על הלחצן שפותח את תיבת הדו-שיח מאפיינים **העדפות** או, **מדפסת**, **הגדרת המדפסת** או **אפיון**, בהתאם ליישום התוכנה שלך, שמו של לחצן זה יכול להיות **מאפיינים**.
7. בחר באפשרויות המתאימות.
 - בכרטיסייה **נייר/איכות** בחר את איכות ההדפסה וסוג הנייר המתאימים מהרשימה הנפתחת **חומרי הדפסה**.
8. לחץ על **אישור**, ולאחר מכן לחץ על **הדפסה** או על **אישור** בתיבת הדו-שיח **הדפסה**.

הצעות להדפסה מוצלחת

לפעול כהלכה עם כמות דיו מספקת, על הנייר להיות טעון כהלכה ועל הגדרות המוצר להיות מתאימות HP כדי להדפיס בהצלחה, על המחסניות של

עצות לשימוש בדיו

- HP השתמש במחסניות דיו מקוריות של.
- התקן כהלכה את מחסניות הדיו - צהוב, מגנטה, ציאן ושחור.
- 26. החלף את המחסניות בעמוד לקבלת מידע נוסף, ראה
- בדוק את מפלסי הדיו המשוערים במחסניות כדי לוודא שכמות הדיו מספיקה.
- 25. בדיקת מפלסי הדיו המשוערים בעמוד לקבלת מידע נוסף, ראה
- 33. שיפור איכות ההדפסה בעמוד לקבלת מידע נוסף, ראה
- אם אתה מבחין במריחות דיו על גב העמודים שהדפסת, השתמש בתפריט 'כלים' לניקוי
 - ממסך דף הבית, המציג את האפשרויות **העתקה**, **סריקה** ו**טפסים מהירים**, לחץ על לחצן **הגדרות**.

 אם אינך רואה את מסך דף הבית, לחץ על לחצן **הקודם** עד שיופיע **הערה**.

- (**אישור OK** גלול בין האפשרויות בתפריט **כלים** עד שתופיע האפשרות **ניקוי מריחת דיו** ולאחר מכן בחר
- פעל בהתאם להוראות שעל-גבי המסך.

עצות לטעינת נייר

- טען ערימת נייר (לא עמוד אחד בלבד). על כל הנייר בערימה להיות מאותו גודל וסוג כדי למנוע חסימת נייר.
- טען נייר כשהצד המיועד להדפסה פונה כלפי מטה.
- ודא שנייר שנטען במגש הנייר מונח בצורה שטוחה ושהקצוות אינם מקופלים או קרועים.

- התאם את מכווני רוחב הנייר במגש הנייר כך שיתאימו היטב לכל הניירות. ודא שמכוון רוחב הנייר אינו מקפל את הנייר במגש הנייר.
- 18. טעינת חומרי הדפסה בעמוד לקבלת מידע נוסף, ראה.

הצעות להגדרות המדפסת

- בכרטיסייה **נייר/איכות** של מנהל התקן ההדפסה, בחר את סוג הנייר ואת איכות ההדפסה המתאימים מהרשימה הנפתחת **חומרי הדפסה**.
- בחר בגודל המתאים מתוך הרשימה הנפתחת **גודל נייר** בכרטיסייה **נייר/איכות**.
- בשולחן העבודה כדי לפתוח את תוכנת המדפסת. בתוכנת המדפסת, לחץ על **פעולות מדפסת** ולאחר מכן לחץ על HP All-in-One לחץ על הסמל של **הגדרת העדפות** כדי לגשת למנהל התקן ההדפסה.



HP > HP Deskjet 3070 B611 series > HP > באפשרותך גם לגשת לתוכנת המדפסת על-ידי לחיצה על **התחל** < **תוכניות הערה**
Deskjet 3070 B611 series

הערות

- ונבדקו בעזרתן כדי לסייע לך להפיק תוצאות מעולות בקלות, פעם אחר פעם HP תוכננו עבור מדפסות ונייר של HP מחסניות הדיו המקוריות של .
- האחריות אינה מכסה שירותים או תיקונים במוצר HP אינה יכולה לערוך לאיכותם או לאמינותם של חומרים מתכלים שאינם מתוצרת HP **הערה** . HP כתוצאה משימוש בחומר מתכלה שאינו מתוצרת HP.

בקר בכתובת, HP אם אתה סבור שרכשת מחסניות דיו מקוריות של

www.hp.com/go/anticounterfeit
- התראות ומחוננים של מפלסי הדיו מספקים הערכות למטרות תכנון בלבד.
- כאשר מתקבלת הודעת אוהרה על מפלס דיו נמוך, שקול להחזיק מחסנית הדפסה חלופית בהישג יד כדי להימנע מעיכובים אפשריים בהדפסה. **הערה** . אינך צריך להחליף את המחסניות עד שאיכות ההדפסה הופכת בלתי סבירה.
- הגדרות התוכנה שנבחרו במנהל התקן ההדפסה חלות על הדפסה בלבד, הן אינן חלות על העתקה או על סריקה.
- באפשרותך להדפיס את המסמך משני צידי הנייר במקום מצד אחד בלבד.
- לחץ על לחצן **מתקדם** בכרטיסייה **נייר/איכות** או **פריסה**. מתוך הרשימה הנפתחת **עמודים להדפסה** בחר **הדפסת עמודים אי-זוגיים בלבד**. **הערה** . להדפסה, לחץ על **אישור**. לאחר שהעמודים האי-זוגיים של המסמך הודפסו, הסר את המסמך ממגש הפלט. טען את הנייר במגש ההזנה כאשר צידו ההדפסה, לחץ על **אישור**. לאחר לרשימה הנפתחת **עמודים להדפסה** ולאחר מכן בחר **הדפסת עמודים זוגיים בלבד**. להדפסה, לחץ על **אישור**. הריק פונה כלפי מעלה. חזור לרשימה הנפתחת **עמודים להדפסה** ולאחר מכן לחץ על לחצן **אישור**.
- הדפסה באמצעות דיו שחור בלבד.
- אם ברצונך להדפיס מסמך בשחור-לבן באמצעות דיו שחור בלבד, לחץ על לחצן **מתקדם**. מהרשימה הנפתחת **הדפסה בגוני אפור** בחר **דיו הערה** . **שחור בלבד** ולאחר מכן לחץ על לחצן **אישור**.

מרבית הדפסה תוך שימוש ב

המרבית לצורך הדפסת תמונות חדות ובאיכות גבוהה על נייר צילום (dpi) 'השתמש במצב רזולוציית הנקודות לאינץ'

המרבית dpi-עייין במפרטים הטכניים לקבלת רזולוציית ההדפסה של מצב ה

. מרבית אורכת זמן רב יותר מהדפסה באמצעות הגדרות אחרות ומצריכה שטח דיסק פנוי dpi הדפסה במצב

מרבית DPI להדפסה במצב

1. ודא שטענת נייר צילום במגש ההזנה.
2. בתפריט **קובץ** ביישום התוכנה, לחץ על **הדפסה**.
3. ודא שהמוצר הוא המדפסת הנבחרת.
4. לחץ על הלחצן שפותח את תיבת הדו-שיח **מאפיינים**.
5. **העדפות** או, **מדפסת**, **הגדרת המדפסת אפשרויות**, בהתאם ליישום התוכנה שלך, שמו של לחצן זה יכול להיות **מאפיינים**.
6. לחץ על הכרטיסייה **נייר/איכות**.
7. ברשימה הנפתחת **חומרי הדפסה**, לחץ על **נייר צילום**, **איכות מיטבית**.



DPI-יש לבחור באפשרות **נייר צילום**, **איכות מיטבית** מתוך הרשימה הנפתחת **חומרי הדפסה** שבכרטיסייה **נייר/איכות** כדי לאפשר הדפסה **בערה** . מרבית

7. לחץ על הלחצן **מתקדם**.

8. **מרכיב DPI-באזור מאפייני המדפסת, בחר באפשרות כן** מהרשימה הנפתחת **הדפסה ב**.
9. בחר **גודל נייר** מהרשימה הנפתחת **נייר/פלט**.
10. לחץ על **אישור** כדי לסגור את האפשרויות המתקדמות.
11. אשר את האפשרות **כיוון הדפסה בכרטיסייה פריסה**, ולאחר מכן לחץ על **אישור** כדי להדפיס.

4 מכל מקום ePrint הדפסת

מקצה כתובת דואר אלקטרוני למוצר **ePrint**, במוצר שברשותך מספק נוחות הדפסה המאפשרת לך להדפיס מכל מקום. לאחר שהופעל **ePrint** המאפיין Word, PowerPoint ו-PDF שלך. כדי להדפיס, עליך רק לשלוח דואר אלקטרוני הכולל את המסמך שלך לכתובת זו. באפשרותך להדפיס תמונות, מסמכי זה פשוט!

- [מכל מקום ePrint הדפסת](#)

מכל מקום ePrint הדפסת

מכל מקום ePrint להדפסת מסמך באמצעות

1. ePrint אתר את כתובת הדואר של

- בלוח הבקרה. יופיע תפריט **הגדרות** של שירותי האינטרנט בתצוגת המדפסת **ePrint** לחץ על לחצן
- בחר **הצגת כתובת הדואר** מתצוגת המדפסת כדי להציג את כתובת הדואר האלקטרוני של המדפסת.

 יש להפעיל תחילה את שירותי האינטרנט. אם שירותי האינטרנט לא הופעלו, תוצג הודעה שתכוון אותך אל תוכנת **ePrint** כדי להשתמש בהערה בלוח הבקרה. ולאחר מכן פעל בהתאם להוראה שעל-גבי המסך להפעלה **ePrint** המדפסת. פתח את תוכנת המדפסת, בחר

 של הרישום, בחר **הדפסת גיליון מידע** מתפריט 'הגדרות' בתצוגת המדפסת URL-להדפסת כתובת הדואר האלקטרוני או כתובת **העצה**.

2. חבר ושלח דואר אלקטרוני

- צור דואר אלקטרוני חדש והקלד את כתובת הדואר האלקטרוני של המוצר בתיבה **אל**.
 - הקלד טקסט בגוף הדואר האלקטרוני וצרף את המסמכים או התמונות שברצונך להדפיס.
 - שלח את הדואר האלקטרוני.
- המוצר מדפיס את הדואר האלקטרוני שלך.

 כדי לקבל דואר אלקטרוני, על המוצר להיות מחובר לאינטרנט. הדואר האלקטרוני יודפס ברגע שיתקבל. כמו עם כל דואר אלקטרוני, לאהערה באפשרותך לבדוק את הסטטוס של העבודות שלך, **ePrint** ניתן להבטיח מתי והאם דואר זה יתקבל. בעת רישום מקוון באמצעות

 **8 כיבוי אוטומטי בעמוד**. לקבלת מידע נוסף, עיין בסעיף **ePrint**-אם הפעלת את **כיבוי אוטומטי**, עליך להשבית אותו לפני השימוש **בעצה**.

 על ההתקן להיות מחובר באופן אלחוטי לרשת פעילה **הערה 1**.

עשויים להיראות שונים ממסמך המקור. הסגנון, העיצוב וזרימת הטקסט עשויים להיות שונים ממסמך **ePrint** מסמכים המודפסים באמצעות **הערה 2** המקור. עבור מסמכים שיש להדפיס באיכות גבוהה יותר (כגון מסמכים משפטיים), מומלץ להדפיס מיישום התוכנה שבמחשב, שבאמצעותו תוכל לשלוח טוב יותר על מראה ההדפסים שלך.

 לחץ כאן כדי לקבל מידע נוסף באינטרנט.

5 הנחיות בסיסיות לשימוש בנייר

- סוגי נייר מומלצים להדפסה
- טענית חומרי הדפסה

סוגי נייר מומלצים להדפסה

שתוכננו במיוחד לסוגי הפרוייקטים שאתה מדפיס, HP ממליצה להשתמש בניירות מתוצרת HP, אם ברצונך להפיק את איכות ההדפסה הטובה ביותר בהתאם למדינה/אזור שלך, ייתכן שלא כל סוגי הנייר יהיו זמינים.

ColorLok

- נבדקו באופן עצמאי ColorLok להדפסה והעתקה של מסמכים יומיומיים. כל הניירות עם הסמל ColorLok ממליצה על ניירות רגילים עם הסמל HP כדי לעמוד בסטנדרטים של אמינות ואיכות הדפסה, ומפיקים מסמכים בצבעים חדים ומלאי חיים, עם גוני שחור מודגשים יותר, המתאיבים מהר יותר במגוון משקלים וגדלים אצל יצרני הנייר הגדולים ColorLok מניירות רגילים. חפש ניירות עם הסמל



נייר צילום HP Advanced Photo Paper

- נייר צילום עבה זה כולל גימור המתייבש במהירות לטיפול מהיר ללא הכתמות. הוא עמיד בפני מים, מריחות, טביעות אצבע ולחות. הוא משווה להדפסים X ס"מ (עם או ללא לשוניות), 13 X אינץ', 10 X 8.5 X A4, שלך מראה ותחושה של צילומים שעובדו בחנות. נייר זה זמין במספר גדלים, לרבות 18 ס"מ, ושני גימורים - מבריק או מבריק-רך (סאטן-מט). הנייר הוא נטול חומצה לקבלת מסמכים הנשמרים לאורך זמן 18

נייר צילום HP Everyday Photo Paper

- הדפס צילומים מן היומיום, בצבע ובעלות נמוכה, עם נייר שתוכנן להדפסת צילומים מזדמנים. נייר צילומים זה, במחיר שהינו בהישג יד, מתייבש מהר קבל תמונות חדות וברורות בעת שימוש בנייר זה בכל מדפסת ההזרקת דיו. נייר זה זמין בגימור חצי מבריק במספר גדלים, לרבות 18 ס"מ (עם או בלי לשוניות). לקבלת צילומים שגשגים לאורך שנים, הוא נטול חומצה 15 X 10-אינץ', ו 11 X

נייר HP Superior Inkjet Paper או HP Brochure Paper

- ניירות אלה מצופים בשכבה מבריקה או בשכבת מט משני הצדדים עבור שימוש דו-צדדי. ניירות אלה הם הבחירה המושלמת עבור הדפסים באיכות דומה לצילום ועבור גרפיקה עסקית לכריכות של דוחות, מצגות מיוחדות, חוברות, פרסומי דיוור ולוחות שנה

נייר HP Professional Paper או HP Premium Presentation Paper

- ניירות אלה הם ניירות כבדים מצופים בשכבת מט משני הצדדים, אידיאליים עבור מצגות, הצעות, דוחות וידיעונים. הם בעלי משקל כבד המשווה להם מראה ותחושה מרשימים.

נייר HP Bright White Inkjet Paper

- מספק צבעים בניגודיות גבוהה וטקסט חד. הוא אטום מספיק עבור שימוש בצבע משני צידי הדף מבלי HP Bright White Inkjet Paper נייר המאפשרת ColorLok Technology שהצבע שתקף מבעד לצד השני, כך שהוא אידיאלי עבור ידיעונים, דוחות ועלונים. הוא כולל את טכנולוגיית פחות מריחות, גוני שחור מודגשים יותר וצבעים מלאי חיים

נייר HP Printing Paper

- הוא נייר רב-תכליתי איכותי. הוא מפיק מסמכים שנראים חיים יותר מאשר מסמכים המודפסים על-גבי נייר רב-תכליתי או נייר HP Printing Paper נייר המאפשרת פחות מריחות, גוני שחור מודגשים יותר וצבעים מלאי חיים. הנייר הוא ColorLok Technology העתקה רגיל. הוא כולל את טכנולוגיית נטול חומצה לקבלת מסמכים הנשמרים לאורך זמן

נייר HP Office Paper

- הוא נייר רב-תכליתי איכותי. הוא מתאים לעותקים, טיוטות, מזכרים ומסמכים יומיומיים אחרים. הוא כולל את טכנולוגיית HP Office Paper נייר ColorLok Technology המאפשרת פחות מריחות, גוני שחור מודגשים יותר וצבעים מלאי חיים. הנייר הוא נטול חומצה לקבלת מסמכים הנשמרים לאורך זמן.

HP Iron-On Transfers הדפסים להעברה בגיהוץ

- (עבור בדים צבעוניים או עבור בדים בהירים או לבנים) הינם אידיאליים ליצירת חולצות טריקו HP Iron-on Transfers הדפסים להעברה בגיהוץ מותאמות אישית מהצילומים הדיגיטליים שלך.

שקף HP Premium Inkjet Transparency Film

- הופך את המצגות שלך לחיות ומרשימות עוד יותר. שקף זה נוח לשימוש ולטיפול ומתייבש HP Premium Inkjet Transparency Film שקף במהירות ללא מריחות.

HP Photo Value Pack חבילת החיסכון

- HP Advanced Photo נייר צילום HP הן מארזים נוחים המכילים מחסניות מקוריות של HP Photo Value Packs חבילות החיסכון צבעי HP All-in-One כדי לחסוך לך זמן ולפטור אותך מהצורך בניחושים בעת הדפסה של צילומים מקצועיים במחיר שהינו בהישג יד בעזרת HP Advanced Photo Paper נייר צילום HP דייו מקוריים של תוכננו לעבוד יחד כך שהצילומים שלך יישמרו לאורך זמן ויהיו מלאי חיים, בכל HP Advanced Photo Paper נייר צילום HP דייו מקוריים של הדפסה. נפלא להדפסת כל הצילומים מחופשה או להדפסות מרובות לצורך שיתוף.

טעינת חומרי הדפסה

- ▲ בחר גודל נייר כדי להמשיך.

טעינת נייר בגודל מלא

- הורד את מגש הנייר.
 - הורד את מגש הנייר ומשוך החוצה את מאריך המגש.



- החלק את מכווני רוחב הנייר כלפי חוץ.
 - החלק את מכווני רוחב הנייר כלפי חוץ.

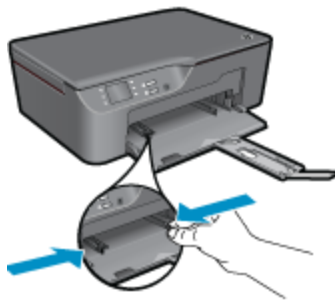

- טען נייר.
 - הכנס ערימת נייר למגש הצילום, כאשר הקצה הקצר פונה קדימה והצד המודפס פונה כלפי מטה.



- החלק את ערימת הנייר עד שתיעצר.
- כוונן את מכווני רוחב הנייר כך שייצמדו היטב לשני הקצוות של ערימת הנייר.

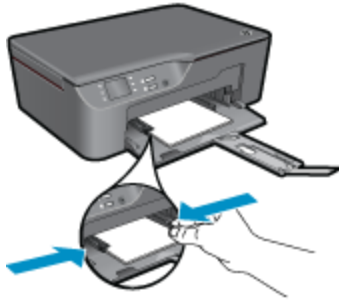

טען נייר בגודל קטן

- א. החלק את מגש הנייר החוצה.
- החלק את מגש הנייר ומשוך החוצה את מאריך המגש.



- ב. החלק את מכווני רוחב הנייר כלפי חוץ.
- החלק את מכווני רוחב הנייר כלפי חוץ.

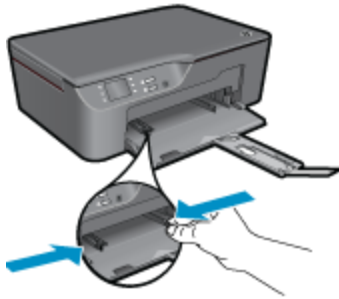

- ג. טען נייר.
- הכנס ערימת נייר צילום כאשר הקצה הקצר פונה כלפי מטה והצד המיועד להדפסה פונה כלפי מטה.
 - החלק את ערימת הנייר קדימה עד שתיעצר.

 אם לנייר הצילום שבו אתה משתמש יש לשוניות מנוקבות, טען את נייר הצילום כך שהלשוניות יפנו כלפי חוץ **הערה**

- כוונן את מכווני רוחב הנייר כך שייצמדו היטב לשני הקצוות של ערימת הנייר.



- החלק פנימה את מגש הנייר.

טעינת מעטפות

- א. הורד את מגש הנייר
- הורד את מגש הפלט ומשוך את מאריך המגש



- ב. החלק את מכווני רוחב הנייר כלפי חוץ
- החלק את מכוון רוחב הנייר כלפי חוץ

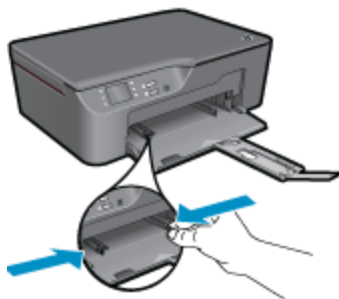

- הסר את כל הנייר ממגש ההזנה הראשי
- ג. טען מעטפות
- הכנס מעטפה אחת או יותר למרכז מגש ההזנה. הצד המיועד להדפסה יפנה כלפי מעלה. דשי המעטפה אמורים להיות בצד השמאלי וכלפי מטה
 - החלק את ערימת המעטפות למטה עד שתיעצר
 - החלק את מכוון רוחב הנייר ימינה כנגד ערימת המעטפות עד שייעצר



6 העתקה וסריקה

- [העתקה](#)
- [סריקה למחשב](#)
- [הצעות להעתקה מוצלחת](#)
- [הצעות לסריקה מוצלחת](#)

העתקה

- ▲ תפריט ההעתקה על-גבי תצוגת המדפסת מאפשר לך לבחור בקלות את מספר העותקים ופלט בצבע או בשחור-לבן בהעתקה על נייר רגיל. להגדרות מתקדמות יותר, כגון שינוי סוג הנייר וגודלו, כוונן רמת הכהות של העותק ושינוי גודל העותק, בחר **הגדרות** מתוך **תפריט העתקה** להחזקת על סוג עותק כדי להמשיך.

העתקה קלה

א. טען נייר.

- טען נייר בגודל מלא במגש הנייר.



ב. טען מסמך מקור.

- הרים את מכסה המוצר.

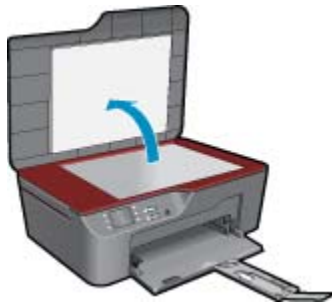

- טען מסמך מקור כשהצד המודפס פונה כלפי מטה, בפניה הימנית הקדמית של משטח הזכוכית.

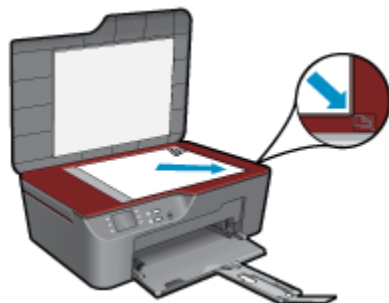

- סגור את המכסה.
- ג. בחר **העתקה** מתפריט תצוגת המדפסת כדי לגשת לתפריט העתקה.
 - אם אינך רואה את **העתקה** בתצוגת המדפסת, לחץ על לחצן 'הקודם' עד שתופיע האפשרות **העתקה**.
 - מתפריט 'העתקה', לחץ על הלחצן שליד **העתקה**.
 - **(אישור)** לאישור **OK** לחץ על הלחצן שליד **מספר עותקים** כדי להגדיל או להקטין את מספר העותקים. לחץ על הלחצן שליד
 - 'אינץ' 8.5 x 11 או A4 לחץ על הלחצן שליד **העתקה בשחור** או **העתקה בצבע** להעתקה על נייר רגיל בגודל

מאפייני העתקה נוספים

- ▲ בתפריט 'העתקה', לחץ על לחצן הבחירה שליד **הגדרות** כדי לגשת לתפריט **הגדרות העתקה**.
 - **גודל/סוג נייר**: יופיעו תפריטים לבחירת גודל נייר וסוג נייר. באמצעות הגדרת נייר רגיל תוכל להדפיס על נייר רגיל באיכות הדפסה רגילה. באמצעות הגדרת נייר צילום תוכל להדפיס על נייר צילום באיכות מיטבית.
 - **שינוי גודל: גודל ממשי** יוצרת עותק בגודל הזהה למסמך המקור, אך השוליים של התמונה המועתקת עלולים להיחתך. האפשרות **שינוי גודל להתאמה** יוצרת עותק ממורכז עם שוליים לבנים סביב הקצוות. התמונה בגודל החדש גדולה או קטנה יותר בהתאם לגודל של נייר הפלט שנבחר. האפשרות **גודל מותאם אישית** מאפשרת לך להגדיל את גודל התמונה על-ידי בחירה בערכים גדולים מ-100% או להקטין את גודל התמונה על-ידי בחירת ערכים קטנים מ-100%.
 - **בהיר יותר / כהה יותר**: מכווננת את הגדרות ההעתקה ליצירת עותקים בהירים יותר או כהים יותר.

אינץ' 8.5 x 11 או A4 לאחר 2 דקות של חוסר פעילות, אפשרויות ההעתקה יחזרו באופן אוטומטי להגדרות ברירת המחדל של נייר רגיל בגודל **הערה** (בהתאם למדינה/אזור).

סריקה למחשב

באפשרותך להתחיל לסרוק מלוח הבקרה של המדפסת או מהמחשב. סרוק מלוח הבקרה אם ברצונך לסרוק במהירות עמוד אחד לקובץ תמונה. סרוק מהמחשב אם ברצונך לסרוק מספר עמודים לקובץ אחד, להגדיר את תבנית הקובץ של הסריקה, או לערוך שינויים בתמונה הסרוקה.

הכנת הסריקה

- ▲ להכנת הסריקה:
 - א. טען מסמך מקור.
 - הרם את מכסה המוצר

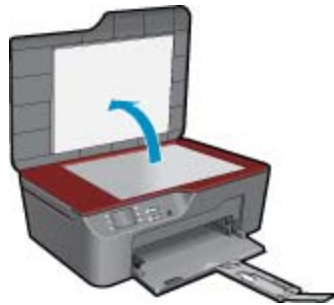

- טען מסמך מקור כשהצד המודפס פונה כלפי מטה, כפינה הימנית הקדמית של משטח הזכוכית.

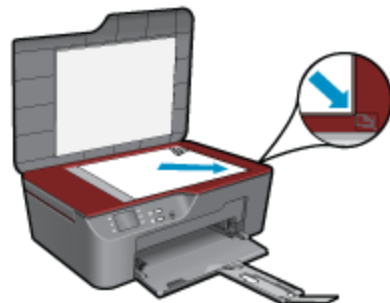

□ סגור את המכסה.

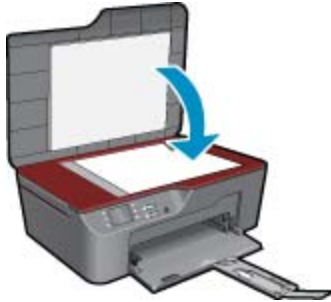

ב. התחל סריקה.

סריקה מלוח הבקרה של המדפסת

1. בחר **סריקה** מתפריט תצוגת המדפסת. אם אינך רואה את האפשרות **סריקה** בתצוגת המדפסת לחץ על לחצן **הקודם** עד שתופיע.
2. בחר את המחשב שאליו ברצונך לסרוק מתצוגת המדפסת. אם יש לך חיבור אלחוטי USB אם המחשב אינו מופיע ברשימה בתצוגת המדפסת, ודא כי המחשב מחובר למדפסת באופן אלחוטי או באמצעות כבל. ובדקת כי החיבור פועל, יהיה עליך להפעיל את הסריקה האלחוטית בתוכנה בשולחן העבודה כדי לפתוח את תוכנת המדפסת HP All-in-One לחץ על הסמל של א.

📄 [HP > HP Deskjet 3070 B611 series > באפשרותך גם לגשת לתוכנת המדפסת על-ידי לחיצה על התחל < תוכניות הערה > HP Deskjet 3070 B611 series](#)

- ב. לחץ על הסמל **פעולות סורק**.
- ג. לחץ על **ניהול סריקה למחשב**.

📄 באפשרותך לבחור לשמור את האפשרות **סריקה למחשב** פעילה תמיד. אם מאפיין זה פעיל תמיד, תוכל לבחור באפשרות **סריקה** מתצוגת הערה המדפסת כדי לסרוק למחשבים המחוברים באופן אלחוטי שבהם אתה משתמש. אם מאפיין זה אינו פעיל תמיד, יהיה עליך להפעיל תחילה את האפשרות **סריקה למחשב** בתוכנת המדפסת לפני שתתחיל לסרוק. פעולה זו משפיעה רק על לחצן **סריקה** בלוח הבקרה של המדפסת. בין אם האפשרות **סריקה למחשב** פעילה או לא, תמיד תוכל לבצע סריקה מהמחשב

3. בתיקייה שבה נשמרה הסריקה Windows אתר את התמונה שנסרקה במחשב שברשותך. לאחר שהסריקה נשמרה, ייפתח חלון של 'סייר

סריקה מהמחשב

1. [HP Scan < HP Deskjet 3070 B611 series > HP](#). לחץ על התחל < תוכניות > **HP Scan** פתח את היישום
2. בחר את סוג הסריקה הרצוי לך מתפריט קיצורי הדרך ולאחר מכן לחץ על **סריקה**.

📄 אם האפשרות **הצגת תצוגה מקדימה לסריקה** נבחרה, תוכל לערוך שינויים בתמונה הסרוקה במסך התצוגה המקדימה הערה

3. בחר **שמירה** אם ברצונך לשמור את היישום פתוח עבור סריקה נוספת, או בחר **סיום** כדי לצאת מהיישום
4. בתיקייה שבה נשמרה הסריקה Windows לאחר שהסריקה נשמרה, ייפתח חלון של 'סייר

📄 פונקציית הסריקה יכולה להיות מופעלת במספר מוגבל של מחשבים בו-זמנית. לחץ על לחצן **סריקה** שעל-גבי המדפסת ותראה את המחשבים הערה הזמינים כעת לסריקה

הצעות להעתקה מוצלחת

- טען את מסמך המקור כשהצד המודפס פונה כלפי מטה, בפינה הימנית הקדמית של משטח הזכוכית

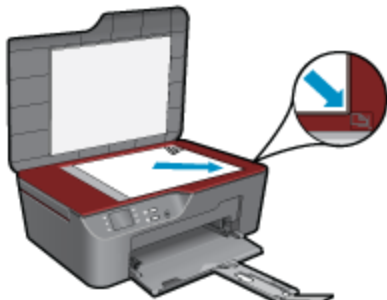

- כדי להגדיל או להקטין את רמת הניגודיות בפלט המודפס, בחר **העתקה** מתצוגת המדפסת ולאחר מכן בחר **הגדרות**. מתפריט **הגדרות העתקה** בחר **בהיר יותר/כהה יותר** כדי לכוונן את רמת הניגודיות.
- לבחירה בגודל הנייר ובסוג הנייר של הפלט המודפס, בחר **העתקה** מתצוגת המדפסת ולאחר מכן בחר **הגדרות**. מתפריט **הגדרות העתקה** בחר **גודל להתאמה**. לבחירה בנייר רגיל או נייר צילום ובגודל נייר הצילום.
- לשינוי גודל התמונה, בחר **העתקה** מתצוגת המדפסת, ולאחר מכן בחר **הגדרות**. מתפריט **הגדרות העתקה** בחר **שינוי גודל**.



לחץ כאן כדי לקבל מידע נוסף באינטרנט.

הצעות לסריקה מוצלחת

- טען את מסמך המקור כשהצד המודפס פונה כלפי מטה, בפינה הימנית הקדמית של משטח הזכוכית.

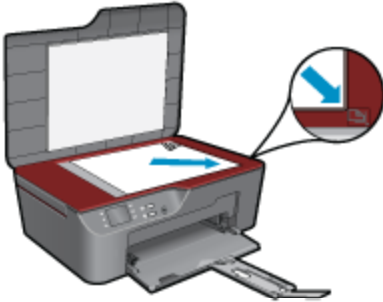

- נקה את משטח הזכוכית של הסרוק וודא שלא נותרו עליו חומרים זרים.
- אם יש לך חיבור אלחוטי ובדקת כי החיבור פועל, יהיה עליך להפעיל את הסריקה האלחוטית בתוכנה כדי לסרוק מתצוגת המדפסת. פתח את תוכנת המדפסת כדי לבחור **פעולות סרוק** ולאחר מכן בחר **ניהול סריקה למחשב**.
- לאחר שבחרת באפשרות **סריקה** מתצוגת המדפסת, בחר במחשב שאליו ברצונך לסרוק מתוך רשימת המדפסות בתצוגת המדפסת.
- אם ברשותך חיבור אלחוטי מהמדפסת למחשב, ואתה מעוניין כי האפשרות לסרוק במהירות למחשב המחובר שלך תהיה זמינה תמיד, בחר לשמור את האפשרות **סריקה למחשב** פעילה תמיד.
- אם ברצונך לסרוק מסמך מרובה עמודים לקובץ אחד במקום לקבצים מרובים, התחל את הסריקה באמצעות תוכנת המדפסת במקום לבחור באפשרות **סריקה** מלוח הבקרה.



לחץ כאן כדי לקבל מידע נוסף באינטרנט.

7 עבודה עם מחסניות

- [בדיקת מפלסי הדיו המשוערים](#)
- [הזמנת חומרי דיו מתכלים](#)
- [החלף את המחסניות](#)
- [מידע על אחריות למחסניות](#)

בדיקת מפלסי הדיו המשוערים

באפשרותך לבדוק בקלות את מפלס אספקת הדיו כדי להחליט מתי עליך להחליף מחסנית. מפלס אספקת הדיו מציג כמות משוערת של הדיו שנותר במחסניות.

לבדיקת מפלסי הדיו מלוח הבקרה

1. ממסך דף הבית בלוח הבקרה, המציג את האפשרויות **העתקה**, **סריקה** ו**טפסים מהירים**, לחץ על לחצן **הגדרות**.

 אם אינך רואה את מסך דף הבית, לחץ על לחצן **הקודם** עד שיופיעה **הערה**.

2. בחר **מצב דיו**.

לבדיקת מפלסי הדיו מתוכנת המדפסת

1. בשולחן העבודה כדי לפתוח את תוכנת המדפסת HP All-in-One לחץ על הסמל של

 **HP > HP Deskjet 3070 B611 series > HP** באפשרותך גם לגשת לתוכנת המדפסת על-ידי לחיצה על **התחל < תוכניות הערה**
Deskjet 3070 B611 series

2. בתוכנת המדפסת, לחץ על **מפלסי דיו משוערים**.

 אם התקנת מחסנית שמולאה מחדש או יוצרה מחדש, או אם נעשה שימוש במחסנית במדפסת אחרת, מחוון מפלס הדיו עלול להיות לא מדויק או **הערה 1** לא זמין.

2 התראות ומחוננים של מפלסי הדיו מספקים הערכות למטרות תכנון בלבד. כאשר מתקבלת הודעת אזהרה על מפלס דיו נמוך, שקול להחליף **הערה 2** מחסנית הדפסה חלופית בהישג יד כדי להימנע מעיכובים אפשריים בהדפסה. אין צורך להחליף את המחסניות כל עוד איכות ההדפסה הינה משביעת רצון.

נעשה שימוש בדיו מהמחסניות במהלך תהליך ההדפסה במספר דרכים, לרבות בתהליך האתחול, המכין את המוצר ואת המחסניות להדפסה, **הערה 3** ובתחזוקת ראשי ההדפסה, השומרת שחרירי ההדפסה יהיו נקיים ושהדיו יזרום באופן חלק. בנוסף, נותרות במחסנית שאריות של דיו לאחר השימוש בה. ובתחזוקת ראשי ההדפסה, השומרת שחרירי ההדפסה יהיו נקיים ושהדיו יזרום באופן חלק. בנוסף, נותרות במחסנית שאריות של דיו לאחר השימוש בה. לקבלת מידע נוסף, בקר בכתובת www.hp.com/go/inkusage.

הזמנת חומרי דיו מתכלים

לפני הזמנת המחסניות, אתר את מספר המחסנית הנכון.

איתור מספר המחסנית במדפסת

- ▲ מספר המחסנית נמצא בחלקה הפנימי של דלת המחסנית.



איחור מספר המחסנית בחוכנת המדפסת

1. בשולחן העבודה כדי לפתוח את חוכנת המדפסת HP All-in-One לחץ על הסמל של



HP > HP Deskjet 3070 B611 series > HP > באפשרותך גם לגשת לחוכנת המדפסת על-ידי לחיצה על **התחל < תוכניות הערה**
Deskjet 3070 B611 series

2. **קניה מקוונת של חומרים מתכלים.** מספר המחסנית הנכון יוצג באופן אוטומטי בעת **Shop For Supplies Online** בחוכנת המדפסת, לחץ על לחיצה על קישור זה לחיצה על קישור זה.

אם תבקש, בחר את המדינה/אזור www.hp.com/buy/supplies בקר בכתובת HP All-in-One-עבור ה HP להזמנת חומרים מתכלים מקוריים של שלך, פעל בהתאם להנחיות כדי לבחור את המוצר שברשותך ולאחר מכן לחץ על אחד מקישורי הרכישה ברף.



הזמנת מחסניות באופן מקוון אינה נתמכת בכל המדינות/אזורים. אם היא אינה זמינה במדינה/אזור שלך, תוכל עדיין להציג מידע אודות חומרים הערה המקומי HP מתכלים ולהדפיס רשימה שתסייע לך כאשר תיגש למשווק.

נושאים קשורים

- 26 בחירת המחסניות המתאימות בעמוד

בחירת המחסניות המתאימות

ונבדקו בעזרתך כדי לסייע לך להפיק תוצאות HP תוכננו עבור מדפסות של HP המחסניות המקוריות של HP. ממליצה להשתמש במחסניות מקוריות של HP מעולות בקלות, פעם אחר פעם.

נושאים קשורים

- 25 הזמנת חומרי דיו מתכלים בעמוד

החלף את המחסניות

להחלפת המחסניות

1. ודא שהמוצר מופעל.
2. הסר את המחסנית.
 - א. פתח את דלת הגישה למחסניות.



המתן עד שגורת ההדפסה תנוע לצידו הימני של המוצר.

- ב. לחץ על הלשונית שבמחסנית, לאחר מכן הסר אותה מהחריץ.

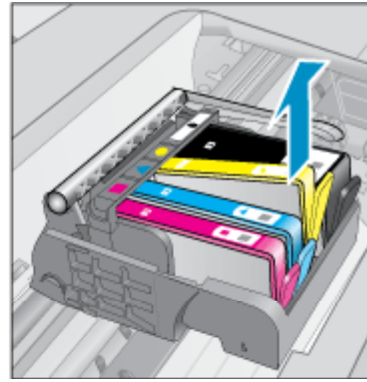
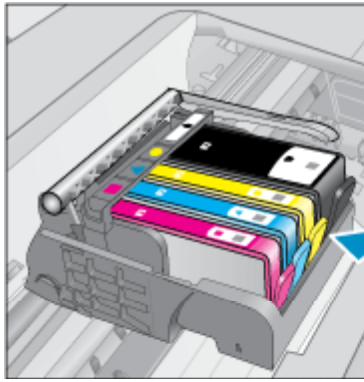

3. הכנס מחסנית חדשה.

א. הסר את המחסנית מאריותה

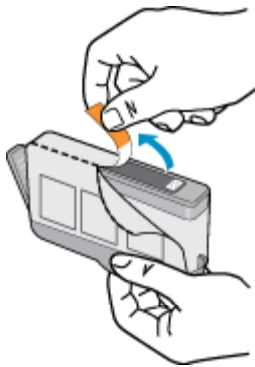

ב. סובב את המכסה הכתום כדי להוריד אותו. ייתכן שתידרש לשוב בכוח כדי להסיר את המכסה.

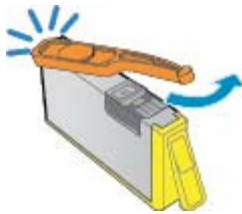

ג. התאם את סמלי הצבעים, לאחר מכן החלק את המחסנית להריץ עד שתינעל במקומה בנקישה.

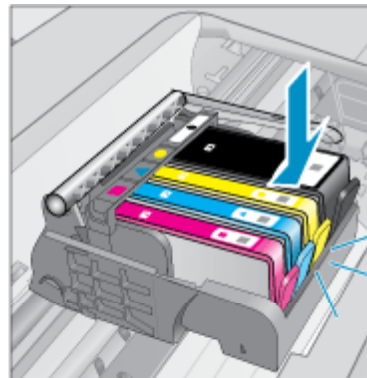
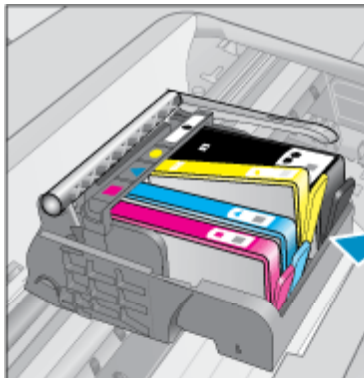

ד. סגור את דלת המחסניות.



מידע על אחריות למחסניות

אשר מולאו מחדש, HP המיועד לו. אחריות זו לא מכסה מוצרי דיו של HP למחסניות חלה כאשר השימוש במוצר נעשה בהתקן הדפסה של HP האחריות של יוצרו מחדש, חודשו, חובלו או שנעשה בהם שימוש שלא כהלכה.

לא התרוקן ולא פקע תוקף האחריות. תוקף האחריות, בתבנית HP במהלך תקופת האחריות, המוצר מכוסה במסגרת האחריות כל עוד הדיו של מופיע על-גבי המוצר כמוצג באיור:

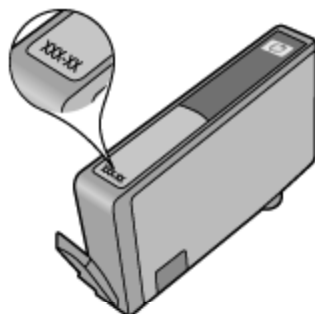

עיין בתיעוד המודפס המצורף למוצר, HP לקבלת עותק של הצהרת האחריות המוגבלת של

8 קישוריות

- [WPS – נדרש נתב WiFi \(WPS\) הגדרה מוגנת על-ידי](#)
- [\(חיבור אלחוטי מסורתי\) \(נדרש נתב\)](#)
- [\(חיבור ללא רשת USB חיבור\)](#)
- [חיבור רשת אלחוטי USB מעבר מחיבור](#)
- [חיבור מדפסת חדשה](#)
- [שינוי הגדרות רשת](#)
- [עצות להגדרת מדפסת ברשת ושימוש בה](#)
- [\(כלי ניהול מדפסת מתקדמים\) \(למדפסות ברשת\)](#)

WPS – נדרש נתב WiFi (WPS) הגדרה מוגנת על-ידי

הוראות אלה מיועדות ללקוחות שכבר התקינו והגדירו את תוכנת המדפסת. להתקנה ראשונית, עיין בהוראות ההתקנה המצורפות לארזית המדפסת.

(: דרושים הפריטים הבאים) WiFi Protected Setup (WPS) לרשת אלחוטית באמצעות HP All-in-One-לחיבור ה

- WPS- אלחוטית הכוללת נתב או נקודת גישה אלחוטיים מאופשרי/802.11g/ברשת 802.11.

 **הערה** 802.11 תומכת רק בתדר 2.4 GHz

- על המחשב להיות מחובר לרשת אלחוטית שעליה אתה. (NIC) מחשב שולחני או נישא עם תמיכה בעבודה ברשת אלחוטית או עם כרטיס ממשק רשת HP All-in-One-מתכנן להתקיין את ה

-  אם אינך בטוח שהנתב כולל **Push Button**, פעל לפי **שיטת WPS** (עם לחיצת WPS) **WiFi Protected Setup** אם ברשותך נתב **הערה** . לחיצת, פעל לפי **שיטת התפריט 'הגדרות אלחוט**

שיטת Push Button (PBC)

1. בנתב WiFi Protected Setup (WPS) לחץ על לחצן .
2. WPS לחץ לחיצה ממושכת על לחצן **אלחוט** במדפסת עד שנוירת האלחוט תתחיל להבהב. לחץ במשך 3 שניות להפעלת מצב לחצן .

-  המוצר מפעיל שעון עצר למשך כשתי דקות שבהן יש ללחוץ על הלחצן התואם בהתקן הרשת **הערה** .

שיטת התפריט 'הגדרות אלחוט

1. לחץ על לחצן **אלחוט** במדפסת להצגת התפריט 'אלחוט'. אם המדפסת מדפיסה, נמצאת במצב שגיאה, או מבצעת משימה חשובה, המתן עד להשלמת המשימה או לפתרון השגיאה לפני שתלחץ על לחצן **אלחוט**.
2. בחר **הגדרות אלחוט** מתצוגת המדפסת.
3. מתצוגת המדפסת **WiFi Protected Setup** בחר .
4. ולאחר מכן פעל בהתאם להוראות שעל-גבי המסך. **Push Button**, בחר (WPS) עם לחיצת WPS) **WiFi Protected Setup** אם ברשותך נתב . ולאחר מכן פעל בהתאם להוראות שעל-גבי המסך, **PIN** אם הנתב שברשותך אינו כולל לחצן או שאינך בטוח אם הנתב כולל לחצן, בחר

-  של הנתב ברף **PIN**-המוצר מפעיל שעון עצר למשך כשתי דקות שבהן יש ללחוץ על הלחצן המתאים בהתקן הרשת או לחלופין להזיין את ה**הערה** . התצורה של הנתב

חיבור אלחוטי מסורתי (נדרש נתב)

אלחוטית משולבת, תודקק לדברים הבאים 802.11 WLAN לרשת HP All-in-One כנדי לחבר את ה

- 802.11 אלחוטית הכוללת נתב או נקודת גישה אלחוטיים/802.11g/ברשת 802.11 .

 **הערה** 802.11 תומכת רק בתדר 2.4 GHz

- על המחשב להיות מחובר לרשת אלחוטית שעליה אתה. (NIC) מחשב שולחני או נישא עם תמיכה בעבודה ברשת אלחוטית או עם כרטיס ממשק רשת HP All-in-One-מתכנן להתקיין את ה

- שם רשת (SSID).
- (אם נדרש WPA או משפט סיסמה WEP מפתח).

לחיבור המוצר

1. הכנס את התקליטור של תוכנת המוצר לכונן התקליטורים של המחשב.
2. פעל לפי ההוראות שעל-גבי המסך.
להתקנה המצורף לאריזה. פעל בהתאם להנחיות שעל-גבי המסך להזנת הגדרות הרשת USB-כשתתבקש, חבר את המוצר למחשב באמצעות כבל ה-אלחוטית. המוצר ינסה להתחבר לרשת. אם החיבור נכשל, פעל בהתאם להנחיות לתיקון הבעיה ולאחר מכן נסה שנית.
3. ולברוק את חיבור הרשת האלחוטית. לאחר שהמוצר יתחבר בהצלחה לרשת, התקן את התוכנה בכל אחד USB-בסיום ההתקנה, תתבקש לנתק את כבל ה-מהמחשבים שישתמשו במוצר ברשת.

(חיבור ללא רשת USB חיבור)

אחורית לצורך חיבור למחשב USB 2.0 High Speed תומך ביציאת HP All-in-One.

 ישיר USB שירותי האינטרנט לא יהיו זמינים עם חיבור הערה.

USB-לחיבור המוצר באמצעות כבל ה-

▲ USB. עיין בהוראות ההתקנה המצורפות למוצר שברשותך לקבלת מידע אודות חיבור למחשב באמצעות כבל ה-

 למוצר עד שתקבל הנחייה לעשות זאת USB-אל תחבר את כבל הערה.

אם התקנת את תוכנת המדפסת, המדפסת תפעל כהתקן 'הכנס-הפעל'. אם לא התקנת את התוכנה, הכנס את התקליטור המצורף להתקן ופעל בהתאם להוראות שעל-גבי המסך.

לחיבור רשת אלחוטית USB מעבר מחיבור

, תוך חיבור המדפסת ישירות למחשב, באפשרותך לעבור בקלות לחיבור רשת USB אם תחילה הגדרת את המדפסת והתקנת את התוכנה באמצעות כבל אלחוטית הכוללת נתב או נקודת גישה אלחוטיים b/g/n/אלחוטית. תזדקק לרשת 802.11.

 Ghz תומכת רק בתדר 2.4 חרשת 802.11 הערה

לחיבור רשת אלחוטית USB מעבר מחיבור

1. HP מתפריט 'התחל' במחשב בחר כל התוכניות או תוכניות, ולאחר מכן בחר.
2. HP Deskjet 3070 B611 All-in-One series בחר.
3. בחר הגדרת מדפסת ובחירת תוכנות.
4. לחיבור אלחוטי של המדפסת. פעל בהתאם להוראות שעל-גבי המסך USB בחר המרת חיבור.

חיבור מדפסת חדשה

חיבור מדפסת חדשה

1. HP מתפריט 'התחל' במחשב בחר כל התוכניות או תוכניות, ולאחר מכן בחר.
2. HP Deskjet 3070 B611 All-in-One series בחר.
3. בחר הגדרת מדפסת ובחירת תוכנות.
4. בחר חבר מדפסת חדשה. פעל בהתאם להוראות שעל-גבי המסך.

שינוי הגדרות רשת

שינוי הגדרות רשת

1. HP מתפריט 'התחל' במחשב בחר כל התוכניות או תוכניות, ולאחר מכן בחר.
2. HP Deskjet 3070 B611 All-in-One series בחר.

3. בחר הגדרת מדפסת ובחירת תוכנות.
4. בחר חבר מדפסת חדשה. פעל בהתאם להוראות שעל-גבי המסך.

עצות להגדרת מדפסת ברשת ושימוש בה

השתמש בעצות הבאות כדי להגדיר מדפסת ברשת ולהשתמש בה:

- בעת התקנת המדפסת ברשת האלחוטית, ודא שהנתב האלחוטי או נקודת הגישה מופעלים. המדפסת מחפשת אחר נתבים אלחוטיים ולאחר מכן מציגה רשימה של שמות הרשת שאותו במחשב לפני שתוכל לגשת לכל התקן אחר ברשת, לרבות VPN), עליך להתנתק מרשת ה-VPN אם המחשב שברשותך מחובר לרשת פרטית וירטואלית המדפסת.
- למד כיצד לאתר את הגדרות האבטחה ברשת. [לחץ כאן כדי לקבל מידע נוסף באינטרנט](#)
- וקבל עצות נוספות לפתרון בעיות. [לחץ כאן כדי לקבל מידע נוסף באינטרנט](#) Network Diagnostic Utility למד אודות תוכנית השירות
- לחיבור אלחוטי. [לחץ כאן כדי לקבל מידע נוסף באינטרנט](#) USB למד כיצד לעבור מחיבור
- למד כיצד לעבוד עם תוכניות חומת האש והאנטי-וירוס שלך בתהליך הגדרת המדפסת. [לחץ כאן כדי לקבל מידע נוסף באינטרנט](#)

(כלי ניהול מדפסת מתקדמים) למדפסות ברשת

כשהמדפסת מחוברת לרשת, אפשר להשתמש בשרת האינטרנט המשובץ כדי להציג נתוני מצב, לשנות הגדרות ולנהל את המדפסת דרך המחשב.

 להצגה או שינוי של חלק מהגדרות, ייתכן שתזדקק לסיסמה **הערה**

באפשרותך לפתוח את שרת האינטרנט המשובץ ולהשתמש בו גם כשאינך מחובר לאינטרנט. עם זאת, חלק מהמאפיינים לא יהיו זמינים.

- [לפתיחת שרת האינטרנט המשובץ](#)
- [Cookie אודות קובצי](#)

לפתיחת שרת האינטרנט המשובץ

 של המדפסת על-ידי לחיצה על לחצן **אלחוט** או על-IP. ניתן למצוא את כתובת IP על המדפסת להיות מחוברת לרשת וחיבת להיות לה כתובת **הערה**

ידי המדפסת דף תצורת רשת

או את שם המארז שהוקצה למדפסת IP-בדפדפן אינטרנט נתמך במחשב, הקלד את כתובת ה

Internet Explorer: <http://192.168.0.12> היא 192.168.0.12, הקלד את הכתובת הבאה בדפדפן אינטרנט כגון IP-לדוגמה, אם כתובת ה

Cookie אודות קובצי

לזהות את EWS-בכונן הקשיח בזמן הגלישה. קבצים אלה מאפשרים ל (Cookies) ממקם קובצי טקסט קטנים מאוד (EWS) שרת האינטרנט המשובץ יעזור למערכת לזכור את השפה שנבחרה כך שבפעם הבאה שתבקש באתר. לדוגמה, אם הגדרת את שפת שמאחסן את השפה Cookie-מסוימים נמחקים בסוף כל הפעלה (כגון קובץ ה Cookie הרפים יוצגו באותה שפה. למרות שקובצי EWS-שתיגש ל שמאחסן את ההעדפות הספציפיות ללקוח) מאוחסנים במחשב עד שתמחק אותם באופן ידני Cookie-שנבחרה), קבצים אחרים (כגון קובץ ה

מוצע למחשב, הגדרה המאפשרת לך להחליט Cookie או להתריע בכל פעם שקובץ Cookie-באפשרותך להגדיר את תצורת הדפדפן לקבל את כל קובצי ה בלתי רצויים Cookie. ניתן גם להשתמש בדפדפן להסרת קובצי Cookie-אם לקבל או לדחות את קובץ ה

 תשבית גם אחד או יותר מהמאפיינים הבאים, Cookie בהתאם למדפסת שברשותך, אם תשבית קובצי **הערה**

- (פתיחת היישום במקום שממנו יצאת) שימושי במיוחד בעת השימוש באשפי הגדרה
- EWS שמירה בזיכרון של הגדרת שפת הדפדפן של
- EWS התאמה אישית של דף הבית של

עייני בתיעוד הזמין בדפדפן האינטרנט, Cookie ואודות הצגה או מחיקה של קובצי Cookie לקבלת מידע אודות שינוי הגדרות פרטיות וקובצי

9 פתרון בעיה

סעיף זה כולל את הנושאים הבאים:

- [שיפור איכות ההדפסה](#)
- [שחרור חסימת נייר](#)
- [לא ניתן להדפיס](#)
- [עבודה ברשת](#)
- [HP התמיכה של](#)

שיפור איכות ההדפסה

1. HP ודא שאתה משתמש במחשניות מקוריות של HP.
2. בדוק את מאפייני ההדפסה כדי לוודא שבחרת בסוג הנייר ובאיכות ההדפסה המתאימים מתוך הרשימה הנפתחת **חומרי הדפסה**. בתוכנת המדפסת, לחץ על **פעולות מדפסת** ולאחר מכן לחץ על **הגדר העדפות** כדי לגשת למאפייני ההדפסה.
3. **בדיקת מפלסי הדיו המשוערים בעמוד 25**. אם מפלס בדוק את מפלסי הדיו המשוערים כדי לקבוע אם מפלס הדיו במחשניות נמוך. לקבלת מידע נוסף, ראה **הדיו במחשניות ההדפסה נמוך**, שקול להחליף אותן.
4. ישר את מחשניות המדפסת.

ליישור המחשניות מהתוכנת המדפסת

 מבקש ממך ליישר את HP של All-in-One-יישור המחשניות מבטיח פלט באיכות גבוהה. בכל פעם שאתה מתקין מחשנית חדשה, **ההערה** All-in-One-לא ינחה אותך ליישר את מחשניות ההדפסה. ה HP של All-in-One-המחשניות. אם תסיר ותתקין מחדש את אותה מחשנית ההדפסה, זוכר את ערכי היישור עבור אותה מחשנית הדפסה, כך שאין צורך ליישר מחדש את מחשניות ההדפסה של HP של One.

- א. שלא נעשה בו שימוש A4 או Letter טען במגש ההזנה נייר לבן רגיל בגודל.
 - ב. בתוכנת המדפסת, לחץ על **פעולות מדפסת** ולאחר מכן לחץ על **משימות תחזוקה** כדי לגשת אל **ארגו הכלים של המדפסת**.
 - ג. **ארגו הכלים של המדפסת** יופיע.
 - ד. לחץ על **יישור מחשניות דיו בכרטיסייה שירותי התקן**. המוצר מדפיס גיליון יישור.
 - ה. טען את גיליון היישור של המחשנית כשהצד המודפס פונה כלפי מטה, בפניה הימנית הקדמית של משטח הזכוכית.
 - ו. פעל בהתאם להוראות שעל-גבי תצוגת המדפסת ליישור המחשניות. מחזור או השלך את גיליון היישור של המחשנית.
5. הדפס דף אבחון אם מפלס הדיו במחשניות אינו נמוך.

להדפסת דף אבחון

- א. שלא נעשה בו שימוש A4 או Letter טען במגש ההזנה נייר לבן רגיל בגודל.
- ב. בתוכנת המדפסת, לחץ על **פעולות מדפסת** ולאחר מכן לחץ על **משימות תחזוקה** כדי לגשת אל **ארגו הכלים של המדפסת**.
- ג. לחץ על **הדפסת מידע המשמש לאבחון** בכרטיסייה **דוחות התקן** כדי להדפיס דף אבחון. סקור את הריבועים בצבע כחול, מגנטה, צהוב ושחור על-גבי דף האבחון. אם אתה מבחין בפסים בריבועים הצבעוניים או השחורים, או בדיו שחסר בחלקי הריבועים, נקה את המחשניות באופן אוטומטי.



6. נקה את המחסניות באופן אוטומטי, אם דף האבחון מציג פסים או חלקים חסרים של הריבועים הצבעוניים או השחורים.

לניקוי המחסניות באופן אוטומטי

- א. שלא נעשה בו שימוש Letter/A4 טען במגש ההזנה נייר לבן רגיל בגודל.
- ב. בתוכנת המדפסת, לחץ על פעולות מדפסת ולאחר מכן לחץ על משימות תחזוקה כדי לגשת אל ארגו הכלים של המדפסת.
- ג. לחץ על ניקוי מחסניות דיו בכרטיסייה שירותי התקן. פעל בהתאם להוראות שעל-גבי המסך.

אם הפתרונות שלעיל אינם פותרים את הבעיה, לחץ כאן לקבלת מידע מקוון נוסף אודות פתרון בעיות

שחרור חסימת נייר

(אישור). אם אינך מצליח OK אם תבחין בנייר שנתקע ותוכל לגשת אליו מחלקה החיצוני של המדפסת, משוך החוצה את הנייר שנתקע ולאחר מכן לחץ על לראות או לגשת לנייר מהחלק החיצוני, פתח את דלת הגישה למחסניות כדי לאתר את החסימה.

פתח את דלת הגישה למחסניות לאיתור החסימה

1. אם איתרת את חסימת הנייר באזור הגישה למחסניות, משוך החוצה את הנייר שנתקע כדי להסירו.



כשאתה מוציא את הנייר הקפד שלא לגעת בפס הקידוד הלבן המוצמד לגררה הערה



2. אם איתרת את חסימת הנייר בחלק האחורי של המדפסת, פתח את דלת הפינוי כדי לגשת לנייר.



- א. פתח את דלת הפינוי.
- ב. הסר את הנייר שנתקע.
- ג. סגור את דלת הפינוי. דחוף בעדינות את הדלת כלפי המדפסת עד ששני התפסים יינעלו במקומם בנקישה.
3. אם לא ניתן להגיע לנייר על-ידי פתיחת דלת הגישה למחסניות, סגור את דלת הגישה למחסניות
 - א. הסר את כל הנייר או חומר ההדפסה ממגש הנייר.
 - ב. סובב את המדפסת כך שתעמוד על צידה השמאלי.
 - ג. החלק את מגש הנייר החוצה ולאחר מכן הוצא מהמדפסת את הנייר שנתקע.



- ד. החלק את מגש הנייר בחזרה למקומו.
 - ה. סובב בחזרה את המדפסת כך שתעמוד על בסיסה ולאחר מכן טען נייר.
- . (אישור) בלוח הבקרה כדי להמשיך בעבודה הנוכחית **OK** לחץ על לחצן הבחירה.

אם הפתרונות שלעיל אינם פותרים את הבעיה, [לחץ כאן לקבלת מידע מקוון נוסף אודות פתרון בעיות](#).

מנע חסימות נייר

- אל תעמיס את מגש ההזנה יתר על המידה.
- הסר לעתים קרובות נייר מודפס ממגש הפלט.
- ודא שחומרי ההדפסה שמונחים במגש ההזנה ישרים ושהקצוות אינם כופפים או קרועים.
- אין לשלב סוגים שונים וגדלים שונים של נייר במגש ההזנה. ערימת הנייר במגש ההזנה אמורה להיות באותו גודל ומאותו סוג.
- כוונן את מכוון רוחב הנייר במגש ההזנה כך שייצמד היטב לכל הנייר. ודא שמכוון רוחב הנייר אינו מקמר את הנייר במגש ההזנה.
- אל תדחוף את הנייר עמוק מדי במגש ההזנה.

אם הפתרונות שלעיל אינם פותרים את הבעיה, [לחץ כאן לקבלת מידע מקוון נוסף אודות פתרון בעיות](#).

לא ניתן להדפיס

שיכולה לפתור בעיה זו עבורך באופן HP Printing Diagnostic Utility אם אתה נתקל בבעיות בהדפסה, באפשרותך להוריד את תוכנית השירות אוטומטי. לקבלת תוכנית השירות, לחץ על הקישור המתאים:

 [HP Printing Diagnostic Utility ייתכן שתוכנית השירות הערה](#)

[HP Printing Diagnostic Utility \(32-bit Windows\)](#) העבר אותי אל דף ההורדה של תוכנית השירות

[HP Printing Diagnostic Utility \(64-bit Windows\)](#) העבר אותי אל דף ההורדה של תוכנית השירות

פתרון בעיות בהדפסה

 ודא שהמדפסת מופעלת ושנטען נייר במגש. אם עדיין אינך מצליח להדפיס, נסה לבצע את הפעולות הבאות בסדר הבאה הערה:

1. בדוק אם מוצגות הודעות שגיאה ופתור אותן.
2. USB-נתק וחבר מחדש את כבל ה-

3. ודא שהמוצר אינו במצב מושהה או לא מקוון.

כדי לוודא שהמוצר אינו במצב מושהה או לא מקוון

- א. בהתאם למערכת ההפעלה שלך, בצע אחת מהפעולות הבאות:
- לחץ על **התקנים ומדפסות** Windows מתפריט **התחל** במערכת ההפעלה **Windows 7** .
 - לחץ על **לוח הבקרה** ולאחר מכן לחץ על **מדפסות** Windows : מתפריט **התחל** במערכת ההפעלה **Windows Vista** .
 - לחץ על **לוח הבקרה** ולאחר מכן לחץ על **מדפסות ופקסים** Windows : מתפריט **התחל** במערכת ההפעלה **Windows XP** .
- ב. לחץ לחיצה כפולה או לחיצה ימנית על סמל המוצר שברשותך ובחר באפשרות **ראה מה מודפס** כדי לפתוח את תור ההדפסה.
- ג. בתפריט **מדפסת**, ודא שאין סימני ביקורת ליד האפשרות **השהה הדפסה** או **השתמש במדפסת במצב לא מקוון**.
- ד. אם ערכת שינויים, נסה להדפיס מחדש.
4. ודא שהמוצר מוגדר כמדפסת ברירת המחדל.

לבדיקה אם המוצר מוגדר כמדפסת ברירת המחדל

- א. בהתאם למערכת ההפעלה שלך, בצע אחת מהפעולות הבאות:
- לחץ על **התקנים ומדפסות** Windows מתפריט **התחל** במערכת ההפעלה **Windows 7** .
 - לחץ על **לוח הבקרה** ולאחר מכן לחץ על **מדפסות** Windows : מתפריט **התחל** במערכת ההפעלה **Windows Vista** .
 - לחץ על **לוח הבקרה** ולאחר מכן לחץ על **מדפסות ופקסים** Windows : מתפריט **התחל** במערכת ההפעלה **Windows XP** .
- ב. ודא שהמוצר הנכון מוגדר כמדפסת ברירת המחדל.
- ליד מדפסת ברירת המחדל יש סימן ביקורת בתוך עיגול שחור או ירוק.
- ג. אם מוצר שגוי מוגדר כמדפסת ברירת המחדל, לחץ לחיצה ימנית על המוצר הנכון ובחר **קבע כמדפסת ברירת מחדל**.
- ד. נסה להשתמש במוצר שוב.
5. הפעל מחדש את מנגנון ההדפסה ברקע.

להפעלה מחדש של מנגנון ההדפסה ברקע

- א. בהתאם למערכת ההפעלה שלך, בצע אחת מהפעולות הבאות:

Windows 7

- לחץ על **לוח הבקרה**, **מערכת ואבטחה** ולאחר מכן לחץ על **כלי ניהול** Windows מתפריט **התחל** במערכת ההפעלה.
- לחץ לחיצה כפולה על **שירותים**.
- לחץ לחיצה ימנית על **הדפסה ברקע** ולאחר מכן לחץ על **מאפיינים**.
- בכרטיסייה **כללי**, שליך **סוג הפעלה**, ודא שנבחרה האפשרות **אוטומטי**.
- אם השירות טרם הופעל, תחת **מצב שירות**, לחץ על **התחל** ולאחר מכן לחץ על **אישור**.

Windows Vista

- לחץ על **לוח הבקרה**, **מערכת ותחזוקה**, **כלי ניהול** Windows מתפריט **התחל** במערכת ההפעלה.
- לחץ לחיצה כפולה על **שירותים**.
- לחץ לחיצה ימנית על **שירות הדפסה ברקע** ולאחר מכן לחץ על **מאפיינים**.
- בכרטיסייה **כללי**, שליך **סוג הפעלה**, ודא שנבחרה האפשרות **אוטומטי**.
- אם השירות טרם הופעל, תחת **מצב שירות**, לחץ על **התחל** ולאחר מכן לחץ על **אישור**.

Windows XP

- לחץ לחיצה ימנית על **המחשב שלי** Windows מתפריט **התחל** במערכת ההפעלה.
 - לחץ על **ניהול** ולאחר מכן לחץ על **שירותים ויישומים**.
 - לחץ לחיצה כפולה על **שירותים** ולאחר מכן בחר **הדפסה ברקע**.
 - לחץ לחיצה ימנית על **הדפסה ברקע** ולחץ על **הפעלה מחדש** להפעלת השירות מחדש.
- ב. ודא שהמוצר הנכון מוגדר כמדפסת ברירת המחדל.
- ליד מדפסת ברירת המחדל יש סימן ביקורת בתוך עיגול שחור או ירוק.
- ג. אם מוצר שגוי מוגדר כמדפסת ברירת המחדל, לחץ לחיצה ימנית על המוצר הנכון ובחר **קבע כמדפסת ברירת מחדל**.
- ד. נסה להשתמש במוצר שוב.

6. הפעל מחדש את המחשב.
7. פנה את תור ההדפסה.

לפינוי תור ההדפסה

- א. בהתאם למערכת ההפעלה שלך, בצע אחת מהפעולות הבאות:
 - לחץ על **התקנים ומדפסות** Windows מתפריט **התחל** במערכת ההפעלה: **Windows 7**.
 - לחץ על **לוח הבקרה** ולאחר מכן לחץ על **מדפסות Windows**: מתפריט **התחל** במערכת ההפעלה **Windows Vista**.
 - לחץ על **לוח הבקרה** ולאחר מכן לחץ על **מדפסות ופקסי Windows**: מתפריט **התחל** במערכת ההפעלה **Windows XP**.
- ב. לחץ לחיצה כפולה על סמל המוצר כדי לפתוח את תור ההדפסה שלו.
- ג. בתפריט **מדפסת**, לחץ על **בטל את כל המסמכים** או **מחק לצמיתות מסמכים להדפסה** ולאחר מכן לחץ על **כן** כדי לאשר.
- ד. אם ישנם עדיין מסמכים בתור, הפעל מחדש את המחשב ונסה להדפיס שוב לאחר שהמחשב הופעל מחדש.
- ה. בדוק שנית את תור ההדפסה כדי לוודא שהוא פנוי, ולאחר מכן נסה להדפיס מחדש.

אם תור ההדפסה אינו פנוי, או אם הוא פנוי אך ההדפסות עדיין נכשלות, המשך לפתרון הבא.

אם הפתרונות שלעיל אינם פותרים את הבעיה, [לחץ כאן לקבלת מידע מקוון נוסף אודות פתרון בעיות](#).

פנה את גררת ההדפסה

הסר כל חפץ, כגון נייר, שחוסם את גררת ההדפסה.

אל תשתמש באף כלי או התקן אחר כדי להסיר נייר שנתקע במדפסת. פעל תמיד בזהירות בעת הסרת נייר שנתקע מחלקו הפנימי של המוצר **הערה**.



[לחץ כאן כדי לקבל מידע נוסף באינטרנט](#).

הכנת מגש הנייר

פתיחת מגש הנייר

- ▲ על מגש הנייר להיות פתוח כדי להתחיל בהדפסה.



[לחץ כאן כדי לקבל מידע נוסף באינטרנט](#).

הכנת המדפסת

אם אינך מרוצה מאיכות ההדפסה, נקה את המחסניות באופן אוטומטי מלוח הבקרה.

ג. נקה את המחסניות באופן אוטומטי

1. ממסך דף הבית, המציג את האפשרויות **העתקה, סריקה וטפסים מהירים**, לחץ על לחצן **הגדרות**.



אם אינך רואה את מסך דף הבית, לחץ על לחצן **הקודם** עד שיופיע **הערה**.

2. בחר **ניקוי ראש ההדפסה** מתפריט **כלים**.
3. פעל בהתאם להוראות שעל-גבי המסך.

כדי לשמור על חיי המחסניות, השתמש במאפיין הכיבוי האוטומטי של המדפסת כדי לנהל את צריכת החשמל של המדפסת.

8 כיבוי אוטומטי בעמוד לקבלת מידע נוסף, עיין בסעיף

כשל במדפסת

פתרון כשל במדפסת

▲ HP אם כבר כיבית והפעלת מחדש את המדפסת והבעיה לא נפתרה, פנה לתמיכה של

 לקבלת סיוע HP פנה לתמיכה של

כשל בראש הדפסה

אירע כשל בראש ההדפסה של מוצר זה

 לקבלת סיוע HP פנה לתמיכה של

בעיה במחסנית הדיו

החלף את המחסניות, נסה תחילה להסיר את המחסניות ולהכניס אותן מחדש. אם פעולה זו לא הועילה, נקה את מגעי המחסניות. אם בעייתך עדיין לא נפתרה 26 בעמוד

נקה את מגעי מחסנית הדיו

△ הליך הניקוי נמשך דקות ספורות. הקפד להתקין מחדש את מחסניות הדיו במוצר בהקדם האפשרי. לא מומלץ להשאיר את מחסניות הדיו מחוץ התראה הדין למחסניות הדיו למוצר למשך יותר מ-30 דקות. הדבר עלול לגרום לנזק הן לראש ההדפסה והן למחסניות הדיו

1. ודא שהמוצר מופעל.
2. פתח את דלת הגישה למחסניות



המתן עד שגירת ההדפסה תנוע לצידו הימני של המוצר

3. לחץ על הלשונית במחסנית שצוינה בהודעת השגיאה ולאחר מכן הסר אותה מהחריץ

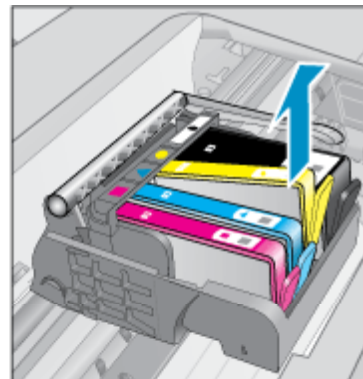
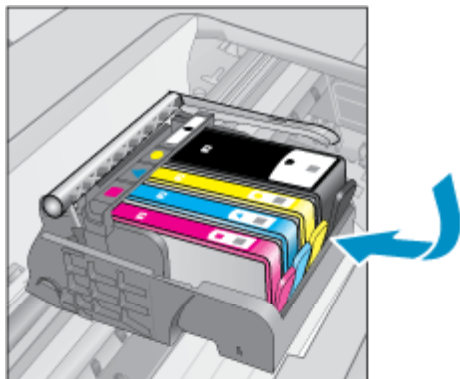

4. אחוז במחסנית הדיו מצדיה כשחלקה התחתון מצביע כלפי מעלה ואתר את המגעים החשמליים במחסנית הדיו. המגעים החשמליים הם ארבעה מלבנים קטנים מנחושת או ממתכת בצבע זהב בחלקה התחתון של מחסנית ההדפסה.

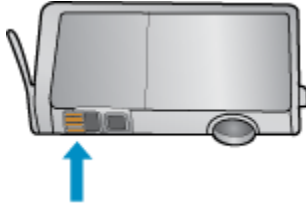

5. נגב את המגעים בלבד בעזרת מקלון יבש או מטלית נטולת מוך.

⚠ הקפד לגעת במגעים בלבד, והיזהר שלא להכתים בדיו או בחלקיקי פסולת חלקים אחרים של המחסנית **התראה**.

6. בחלקו הפנימי של המוצר, אתר את המגעים בראש ההדפסה. המגעים נראים כמו ארבעה פינים בצבע נחושת או זהב הממוקמים אל מול מגעי מחסנית הדיו.

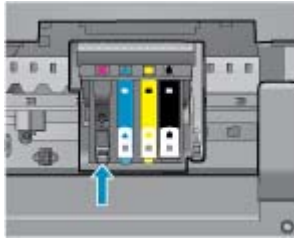

7. השתמש במקלון יבש או במטלית נטולת מוך כדי לנגב את המגעים.
8. התקן מחדש את מחסנית הדיו.
9. סגור את דלת הגישה ובדוק אם הודעת השגיאה נעלמה.
10. אם אתה ממשיך לקבל את הודעת השגיאה, כבה את המוצר ולאחר מכן הפעל אותו שנית.



[לחץ כאן כדי לקבל מידע נוסף באינטרנט](#).

התקנת המחסניות

, והן מכילות את SETUP כשתתקין את המדפסת בפעם הראשונה, עליך להתקין את המחסניות שצורפו לאריות המדפסת. מחסניות אלה מסומנות בתווית במהלך ההתקנה הראשונית של המוצר גורמת לשגיאה. אם התקנת סדרה של מחסניות SETUP המדפסת לפני עבודת ההדפסה הראשונה. אי-התקנת מחסניות כדי להשלים את התקנת המדפסת. לאחר השלמת פעולת ההתקנה של המדפסת, ניתן להשתמש במחסניות SETUP רגילות, הסר אותן והתקן את מחסניות רגילות.

- ⚠ עליך להחזיר את המכסים הכתומים למקומם על המחסניות הרגילות שהסרת, אחרת המחסניות יתייבשו במהירות. חלק מהדיו עדיין מתאדה, אך **אזהרה** במידת הצורך SETUP פחות מכפי שיקרה אם לא תחזיר את המכסים למחסניות. באפשרותך להשתמש במכסים הכתומים של מחסניות

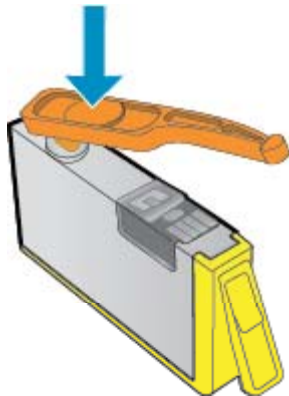

 [לקבלת סיוע HP פנה לתמיכה של](#)

שדרוג מילוי של מחסניות

נסה לגרום למדפסת לזהות את מחסנית השדרוג

1. הסר את מחסנית השדרוג
2. הכנס את המחסנית המקורית לגררה
3. סגור את דלת הגישה והמתן עד שהגררה תפסיק לנוע
4. הסר את המחסנית המקורית ולאחר מכן החלף אותה במחסנית השדרוג
5. סגור את דלת הגישה והמתן עד שהגררה תפסיק לנוע

HP. אם עדיין תקבל הודעת שגיאה על בעיה בשדרוג חומרים מתכלים פנה לתמיכה של

 [לקבלת סיוע HP פנה לתמיכה של](#)

מחסנית מדור קודם

יהיה עליך להשתמש בגרסה חדשה יותר של המחסנית. כדי לזהות גרסה חדשה יותר של המחסנית, אתר את תאריך סיום האחריות על-גבי חלקה החיצוני של אריזת המחסנית.



מספר רווחים מימין לתאריך, זוהי הגרסה החדשה והמעודכנת של המחסנית V1 אם מצוין

 [לקבלת סיוע HP פנה לתמיכה של](#)

עבודה ברשת

- למד כיצד לאתר את הגדרות האבטחה ברשת. [לחץ כאן כדי לקבל מידע נוסף באינטרנט](#)
- [קבל עצות נוספות לפתרון בעיות. לחץ כאן כדי לקבל מידע נוסף באינטרנט](#) Network Diagnostic Utility למד אודות תוכנית השירות
- לחיבור אלחוטי. [לחץ כאן כדי לקבל מידע נוסף באינטרנט](#) USB למד כיצד לעבור מחיבור
- למד כיצד לעבוד עם תוכניות חומת האש והאנטי-וירוס שלך בתהליך הגדרת המדפסת. [לחץ כאן כדי לקבל מידע נוסף באינטרנט](#)

HP התמיכה של

- [רישום המוצר](#)
- [תהליך התמיכה](#)
- [HP תמיכה טלפונית של](#)
- [אפשרויות נוספות במסגרת האחריות](#)

רישום המוצר

באמצעות רישום מהיר, באפשרותך ליהנות משירות טוב יותר, מתמיכה יעילה יותר ומהתראות תמיכה במוצר. אם לא רשמ את המדפסת שברשותך בעת התקנת באמצעות רישום מהיר, באפשרותך ליהנות משירות טוב יותר, מתמיכה יעילה יותר ומהתראות תמיכה במוצר. אם לא רשמ את המדפסת שברשותך בעת התקנת באמצעות רישום מהיר, באפשרותך ליהנות משירות טוב יותר, מתמיכה יעילה יותר ומהתראות תמיכה במוצר. <http://www.register.hp.com> התוכנה, באפשרותך לרישום אותה כעת בכתובת

תהליך התמיכה

אם נחלת בבעיה, פעל לפי השלבים הבאים:

1. עיין בתיעוד המצורף למוצר.
2. זהו המקור המהיר HP זמינה לכל לקוחות HP. התמיכה המקוונת של www.hp.com/support בכתובת HP בקר באתר התמיכה המקוונת של ועדכני ביותר לקבלת מידע אודות המוצר ולקבלת סיוע מקצועי שכולל את המאפיינים הבאים:
 - גישה מהירה למומחי תמיכה מקוונת
 - עדכוני תוכנה ומנהל התקן עבור המוצר
 - מידע חשוב אודות המוצר ופתרון בעיות נפוצות
 - הזמינים בעת רישום המוצר, HP עדכוני מוצר מקדימים, התראות תמיכה ועלוני ידיעות של
3. אפשרויות התמיכה והזמינות משתנות בהתאם למוצר, למדינה/אזור ולשפה. HP פנה לתמיכה של

HP תמיכה טלפונית של

אפשרויות התמיכה בטלפון והזמינות משתנות בהתאם למוצר, למדינה/אזור ולשפה.

סעיף זה כולל את הנושאים הבאים:

- [תקופת התמיכה הטלפונית](#)
- [פנייה טלפונית](#)
- [מספרי טלפון לתמיכה](#)
- [בתום תקופת התמיכה הטלפונית](#)

תקופת התמיכה הטלפונית

התמיכה הטלפונית ניתנת למשך שנה אחת בצפון אמריקה, באסיה פסיפית ובאמריקה הלטינית (לרבות מקסיקו). לבירור תקופת התמיכה הטלפונית באירופה, .. הלקוח יישא בעלויות השיחה הרגילות www.hp.com/support במזרח התיכון ובאפריקה, בקר בכתובת

פנייה טלפונית

בזמן שאתה נמצא ליד המחשב וליד המוצר. הכן מראש את הפרטים הבאים HP פנה לתמיכה של

- שם המוצר (HP Deskjet 3070 B611 All-in-One series)
- (מספר הדגם (נמצא בחלקה הפנימי של דלת המחסנית



- (מספר סידורי (ממוקם בגב או בתחתית המוצר
- הודעות המופיעות כאשר התקלה מתרחשת
- תשובות לשאלות הבאות:
 - האם התקלה אירעה בעבר
 - האם תוכל לשחזר אותה
 - האם הוספת פריטי חומרה או תוכנה חדשים למחשב, סמוך למועד שבו התחילה התקלה
 - (האם התרחש משהו נוסף לפני התקלה (כגון סופת רעמים, המוצר הוזז וכדומה

מספרי טלפון לתמיכה

www.hp.com/support ומידע לגבי עלויות השיחה, בקר בכתובת HP כדי לקבל את רשימת מספרי התמיכה הטלפונית העדכנית ביותר של

בתום תקופת התמיכה הטלפונית

HP: זמין תמורת תשלום נוסף. כמו כן, ניתן לקבל סיוע באתר האינטרנט של התמיכה המקוונת של HP בתום תקופת התמיכה הטלפונית, סיוע של או התקשר למספר הטלפון של התמיכה במדינה/אזור שלך כדי ללמוד עוד אודות אפשרויות HP. פנה למשווק המקומי של www.hp.com/support תמיכה.

אפשרויות נוספות במסגרת האחריות

בחר במדינה/אזור ובשפה שלך ולאחר www.hp.com/support בתוספת תשלום. עבור אל HP All-in-One-תוכניות שירות מורחבות זמינות עבור ה
מכן עיין באזור השירותים והאחריות לקבלת מידע אודות תוכניות השירות המורחבות.

10 מידע טכני

HP All-in-One-בסעיף זה מסופקים המפרטים הטכניים ומידע תקינה בין-לאומי עבור ה

HP All-in-One-לקבלת מפרטים נוספים, עיין בתיעוד המודפס המצורף ל

סעיף זה כולל את הנושאים הבאים:

- [הודעה](#)
- [מידע על שבב המחסנית](#)
- [מפרטים](#)
- [תוכנית ניהול סביבתי למוצר](#)
- [הודעות תקינה](#)

הודעה

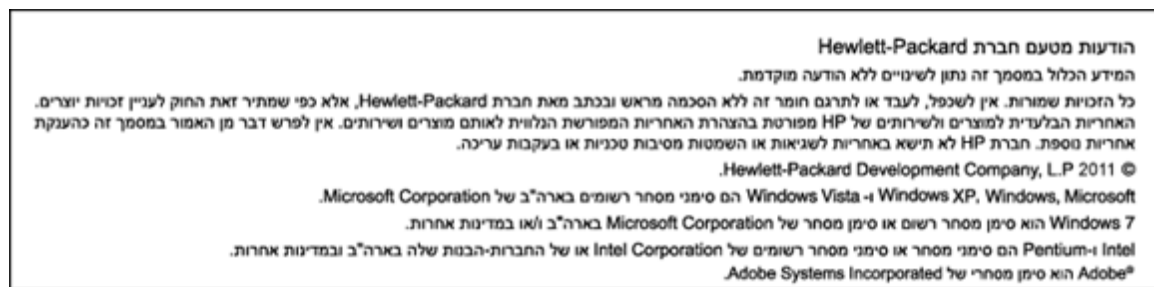

מידע על שבב המחסנית

שבמוצר זה מכילות שבב זיכרון שמסייע בהפעלת המוצר. בנוסף, שבב זיכרון זה אוסף מידע מוגבל על השימוש במוצר, שעשוי לכלול את הפרטים HP מחסנית הבאים: התאריך שבו הותקנה המחסנית לראשונה, התאריך שבו נעשה לאחרונה שימוש במחסנית, מספר העמודים שהודפסו באמצעות שימוש במחסנית, כיסוי לתכנון מוצרים עתידיים שיענו על HP-ממוצע לעמוד, מצבי ההדפסה שבהם נעשה שימוש, שגיאות שהתרחשו הקשורות להדפסה ודגם המוצר. מידע זה מסייע ל צורכי ההדפסה של לקוחותנו.

הנתונים הנאספים משבב הזיכרון של המחסנית אינם מכילים מידע שניתן לעשות בו שימוש כדי לזהות לקוח או משתמש במחסנית או את המוצר שברשותם.

HP (HP Planet Partners) אוספת דגימה של שבבי הזיכרון ממחסניות שהוחזרו לתוכנית החזרת מוצרים ולמיחזור ללא תשלום של HP (www.hp.com/hpinfo/globalcitizenship/environment/recycle/). שבבי הזיכרון הנאספים מדגימות אלה נקראים ונלמדים על מנת לשפר www.hp.com/hpinfo/globalcitizenship/environment/recycle/. המסייעים במיחזור המחסנית תהיה גישה לנתונים אלה HP ייתכן שגם לשתפים של HP מוצרים עתידיים של

לכל צד שלישי שברשותו המחסנית עשויה להיות גישה למידע האנונימי שעל גבי שבב הזיכרון. אם אתה מעדיף שלא לאפשר גישה למידע זה, באפשרותך להביא HP את השבב למצב לא פעיל. עם זאת, לאחר שהבאת את שבב הזיכרון למצב לא פעיל, לא ניתן יהיה להשתמש במחסנית במוצר של

אם אתה חושש לספק מידע אנונימי כזה, באפשרותך להפוך את המידע לבלתי נגיש על-ידי כיבוי היכולת של שבב הזיכרון לאסוף את המידע על השימוש במוצר

להשבת פונקציית המידע על השימוש

1. ממסך דף הבית בתצוגת המדפסת לחץ על לחצן הגדרות.

 מסך דף הבית מציג את האפשרויות העתקה, סריקה וטפסים מהירים. אם אינך רואה אפשרויות אלה, לחץ על לחצן הקודם עד שיופיעה הערה.

2. מתפריט הגדרה, בחר כלים.
3. מתפריט כלים, בחר מידע אודות שבב המחסנית. באפשרותך לבחור להשבית או להפעיל את פונקציית המידע אודות השימוש

 אם תכבה את היכולת של שבב הזיכרון לאסוף את המידע על השימוש במוצר HP באפשרותך להמשיך להשתמש במחסנית במוצר שלהערה.

מפרטים

לקבלת מפרטי המוצר המלאים, עיין בגיליון הנתונים של המוצר בכתובת HP All-in-One-מפרטים טכניים עבור ה www.hp.com/support.

דרישות מערכת

בכתובת www.hp.com/support HP לקבלת מידע אודות פרסומים עתידיים ותמיכה הקשורים למערכת ההפעלה, בקר באתר התמיכה המקוונת של

מפרטים סביבתיים

- (פרנהייט 90° פרנהייט עד 59°) צלזיוס 32° צלזיוס עד 15°: טווח טמפרטורות מומלץ להפעלה
- (פרנהייט 104° פרנהייט עד 41°) צלזיוס 40° צלזיוס עד 5°: טווח מותר של טמפרטורות הפעלה
- צלזיוס 28° לחות: 15% עד 80% לחות יחסית ללא עיבוי; נקודת עיבוי מרבית של
- (פרנהייט 140° פרנהייט עד -40°) צלזיוס 60° צלזיוס עד -40°: (טווח טמפרטורות במצב חוסר פעילות (אחסון
- HP All-in-One- בנוכחות שדות אלקטרומגנטיים חזקים, יתכן שיהיה עיוות מסוים בפלט מה
- שאינו עולה באורכו על 3 מטרים כדי למזער רעשים פוטנציאליים שנוצרים כתוצאה משדות אלקטרומגנטיים USB ממליצה להשתמש בכבל HP

קיבולת ההזנה של מגש הנייר

גיליונות נייר רגיל (80 ג' / מ"ר 20 ליבראות): עד 50

מעטפות: עד 5

כרטיסיות: עד 20

גיליונות נייר צילום: עד 20

קיבולת הפלט של מגש הנייר

גיליונות נייר רגיל (80 ג' / מ"ר 20 ליבראות): עד 20

מעטפות: עד 5

כרטיסיות: עד 10

גיליונות נייר צילום: עד 10

גודל הנייר

לקבלת רשימה מלאה של גודלי חומרי ההדפסה הנתמכים, עיין בתוכנת המדפסת.

משקל הנייר

(נייר רגיל: 64 עד 90 ג' / מ"ר 16) עד 24 ליבראות

(מעטפות: 75 עד 90 ג' / מ"ר 20) עד 24 ליבראות

כרטיסים: עד 200 ג' / מ"ר

(נייר צילום: עד 280 ג' / מ"ר 75) ליבראות

מפרטי הדפסה

- מהירויות ההדפסה משתנות בהתאם למורכבות המסמך
- שיטה: הזרקת דיו תרמית לפי דרישה
- PCL3 GUI: שפה

מפרטי העתקה

- עיבוד תמונה דיגיטלי
- מהירויות העתקה משתנות בהתאם למורכבות המסמך והדגם
- 600 dpi רזולוציה: עד

מפרטי סריקה

- 1,200 dpi רזולוציה אופטית: עד
- 1,200 x 2,400 dpi רזולוציית חומרה: עד
- 2,400 x 2,400 dpi רזולוציה משופרת: עד
- (גוני אפור (256 רמות אפור 8-bit, צבע 24-bit: עומק סיביות
- 21.6 x 29.7 ס"מ: גודל סריקה מרבי ממשטח הזכוכית
- BMP, JPEG, PNG, TIFF, PDF: סוגי קבצים נתמכים
- Twain1.9 גרסת

רזולוציית הרפסה

מצב טיוטה

- 300dpi x300 פלט צבע/הפקה בשחור: 300
- פלט (שחור/צבע): אוטומטי

מצב רגיל

- 300dpi x300 פלט צבע/הפקה בשחור: 600
- פלט (שחור/צבע): אוטומטי

נייר רגיל במצב מיטבי

- 600dpi x600 פלט צבע/הפקה בשחור: 600
- (בשחור), אוטומטי (בצבע) 1,200dpi x1,200 פלט: 600

נייר צילום במצב מיטבי

- 600dpi x600 פלט צבע/הפקה בשחור: 600
- פלט (שחור/צבע): אוטומטי

מרבית DPI מצב

- 1,200dpi x1,200 פלט צבע/הפקה בשחור: 1,200
- (בצבע) ממוטב 1,200 dpi x1,200 פלט: אוטומטי (בשחור), 4,800

מפרטי מתח

CQ191-60017

- AC (+/- 10%) מתח כניסה: 100-240 וולט
- (הרץ 3 +/-) תדר כניסה: 50/60 הרץ

CQ191-60018

- AC (+/- 10%) מתח כניסה: 200-240 וולט
- (הרץ 3 +/-) תדר כניסה: 50/60 הרץ

 HP. השתמש רק בכבל המתח המסופק על ידי הערה.

תפוקת המחסנית

www.hp.com/go/learnaboutsupplies לקבלת מידע נוסף לגבי תפוקת המחסנית המשוערות, בקר בכתובת

מידע אקוסטי

HP. אם יש לך גישה לאינטרנט, באפשרותך לקבל מידע על אקוסטיקה מאתר האינטרנט של www.hp.com/support. עבור אל

תוכנית ניהול סביבתי למוצר

מחויבת לספק מוצרים איכותיים שאינם פוגעים באיכות הסביבה. בתכנון מוצר זה הובאו בחשבון אפשרויות מיחזור שונות. מספר Hewlett-Packard חברת החומרים צומצם עד למינימום, מבלי לגרוע מהפונקציונליות של המדפסת ומאמינותה. התכנון מאפשר להפריד בקלות חומרים שונים זה מזה. אמצעי ההידוק וההחייבויים השונים ניתנים לאיתור בקלות ולהסרה בעזרת כלים פשוטים. תכנון החלקים הראשיים מאפשר לגשת אליהם בקלות, לצורך פירוק ותיקון מהירים.

לאיכות הסביבה בכתובת HP לקבלת מידע נוסף, בקר באתר המחויבות של

www.hp.com/hpinfo/globalcitizenship/environment/index.html

סעיף זה כולל את הנושאים הבאים:

- [עצות ידיוניות לסביבה](#)
- [שימוש בנייר](#)
- [חלקי פלסטיק](#)
- [גיליונות נתונים של בטיחות חומרים](#)
- [תוכנית מיחזור](#)
- [לחומרי דיו מתכלים HP תוכנית המיחזור של](#)
- [צריכת חשמל](#)
- [מצב שינה](#)
- [Disposal of waste equipment by users in private households in the European Union](#)
- [חומרים כימיים](#)

עצות ידיוותיות לסביבה

סיפקה את העצות הידיוותיות לסביבה שלהלן כדי לסייע לך למצוא דרכים HP. מחוייבת לסייע ללקוחות לצמצם את טביעת הרגל הסביבתית שלהם HP (פתרונות HP Eco Solutions) להעריך ולצמצם את ההשפעה של בחירות ההדפסה שלך. נוסף למאפיינים ספציפיים במוצר זה, בקר באתר האינטרנט של HP לקבלת מידע נוסף על היוזמות הסביבתיות של (HP ידיוותיים לסביבה של

www.hp.com/hpinfo/globalcitizenship/environment/

מאפיינים ידיוותיים לסביבה במוצר שברשותך

- עבור מוצר זה, ראה ENERGY STAR® **מידע על חיסכון באנרגיה**: כדי לקבוע את המצב של אישור
- בקר בכתובת HP **חומרים ממוחזרים**: לקבלת מידע נוסף אודות מיחזור מוצרי www.hp.com/hpinfo/globalcitizenship/environment/recycle/

שימוש בנייר

DIN 19309 ו-EN 12281:2002 מוצר זה מתאים לשימוש בנייר ממוחזר בהתאם לתקן

חלקי פלסטיק

חלקי פלסטיק שמשקלם עולה על 25 גרם מסומנים בהתאם לתקנים בין-לאומיים המגבירים את האפשרות לזיהוי סוגי פלסטיק למטרות מיחזור בסיום חיי המוצר.

גיליונות נתונים של בטיחות חומרים

בכתובת HP באתר האינטרנט של (MSDS) ניתן למצוא גיליונות נתונים של בטיחות חומרים

www.hp.com/go/msds

תוכנית מיחזור

מזיעה מספר הולך וגדל של תוכניות להחזרת מוצרים ולמיחזור במדינות/אזורים רבים וחברה לשותפות עם כמה ממרכזי המיחזור הגדולים ביותר של מוצרי HP פועלת לשימור משאבים על-ידי מכירה חוזרת של כמה ממוצריה הפופולריים ביותר. לקבלת מידע נוסף אודות מיחזור מוצרי HP. אלקטרוניקה ברחבי העולם HP, בקר בכתובת HP

www.hp.com/hpinfo/globalcitizenship/environment/recycle/

לחומרי דיו מתכלים HP תוכנית המיחזור של

לחומרי דיו מתכלים) זמינה HP תוכנית המיחזור של (HP Inkjet Supplies Recycling Program מחויבת להגנה על הסביבה. תוכנית HP: במדינות/אזורים רבים ומאפשרת מיחזור ללא תשלום של מחסניות הדפסה ומחסניות דיו משומשות. לקבלת מידע נוסף, בקר באתר האינטרנט הבא

www.hp.com/hpinfo/globalcitizenship/environment/recycle/

צריכת חשמל

של המשרד לאיכות ENERGY STAR מאושר לפי מפרטי ENERGY STAR® המסומן בסמל Hewlett-Packard ציוד הדפסה והדמיה של ENERGY STAR (בארה"ב עבור ציוד הדמיה. הסמל הבא יופיע על-גבי מוצרי הדמיה המאושרים על-ידי EPA) הסביבה



מופיע בכתובת ENERGY STAR מידע נוסף אודות דגמים של מוצרי הדמיה המאושרים על-ידי www.hp.com/go/energystar

מצב שינה

- 'צריכת החשמל פוחתת במצב שינה
- לאחר ההפעלה הראשונית של המדפסת, המדפסת תיכנס למצב 'שינה' לאחר 5 דקות של חוסר פעילות
- לא ניתן לשנות פרק זמן זה

Disposal of waste equipment by users in private households in the European Union



English	<p>Disposal of Waste Equipment by Users in Private Households in the European Union</p> <p>This symbol on the product or on its packaging indicates that this product must not be disposed of with your other household waste. Instead, it is your responsibility to dispose of your waste equipment by handing it over to a designated collection point for the recycling of waste electrical and electronic equipment. The separate collection and recycling of your waste equipment at the time of disposal will help to conserve natural resources and ensure that it is recycled in a manner that protects human health and the environment. For more information about where you can drop off your waste equipment for recycling, please contact your local city office, your household waste disposal service or the shop where you purchased the product.</p>
Français	<p>Évacuation des équipements usagés par les utilisateurs dans les foyers privés au sein de l'Union européenne</p> <p>La présence de ce symbole sur le produit ou sur son emballage indique que vous ne pouvez pas vous débarrasser de ce produit de la même façon que vos déchets courants.</p> <p>Au contraire, vous êtes responsable de l'évacuation de vos équipements usagés et, à cet effet, vous êtes tenu de les remettre à un point de collecte agréé pour le recyclage des équipements électriques et électroniques usagés. Le tri, l'évacuation et le recyclage séparés de vos équipements usagés permettent de préserver les ressources naturelles et de s'assurer que ces équipements sont recyclés dans le respect de la santé humaine et de l'environnement. Pour plus d'informations sur les lieux de collecte des équipements usagés, veuillez contacter votre mairie, votre service de traitement des déchets ménagers ou le magasin où vous avez acheté le produit.</p>
Deutsch	<p>Entsorgung von Elektrogeräten durch Benutzer in privaten Haushalten in der EU</p> <p>Dieses Symbol auf dem Produkt oder dessen Verpackung gibt an, dass das Produkt nicht zusammen mit dem Restmüll entsorgt werden darf. Es obliegt daher Ihrer Verantwortung, das Gerät an einer entsprechenden Stelle für die Entsorgung oder Wiederverwertung von Elektrogeräten aller Art abzugeben (z.B. ein Wertstoffhof). Die separate Sammlung und das Recyceln Ihrer alten Elektrogeräte zum Zeitpunkt Ihrer Entsorgung trägt zum Schutz der Umwelt bei und gewährleistet, dass sie auf eine Art und Weise recycelt werden, die keine Gefährdung für die Gesundheit des Menschen und der Umwelt darstellt. Weitere Informationen darüber, wo Sie alte Elektrogeräte zum Recyceln abgeben können, erhalten Sie bei den örtlichen Behörden, Wertstoffhöfen oder dort, wo Sie das Gerät erworben haben.</p>
Italiano	<p>Smaltimento di apparecchiature da rottamare da parte di privati nell'Unione Europea</p> <p>Questo simbolo che appare sul prodotto o sulla confezione indica che il prodotto non deve essere smaltito assieme agli altri rifiuti domestici. Gli utenti devono provvedere allo smaltimento delle apparecchiature da rottamare portando le al luogo di raccolta indicato per il riciclaggio delle apparecchiature elettriche ed elettroniche. La raccolta e il riciclaggio separati delle apparecchiature da rottamare in fase di smaltimento favoriscono la conservazione delle risorse naturali e garantiscono che tali apparecchiature vengano rottamate nel rispetto dell'ambiente e della tutela della salute. Per ulteriori informazioni sui punti di raccolta delle apparecchiature da rottamare, contattare il proprio comune di residenza, il servizio di smaltimento dei rifiuti locali o il negozio presso il quale è stato acquistato il prodotto.</p>
Español	<p>Eliminación de residuos de aparatos eléctricos y electrónicos por parte de usuarios domésticos en la Unión Europea</p> <p>Este símbolo en el producto o en el empaque indica que no se puede deschar el producto junto con los residuos domésticos. Por el contrario, si debe eliminar este tipo de residuo, es responsabilidad del usuario entregarlo en un punto de recogida designado de reciclado de aparatos electrónicos y eléctricos. El reciclaje y la recogida por separado de estos residuos en el momento de la eliminación ayudará a preservar recursos naturales y a garantizar que el reciclaje proteja la salud y el medio ambiente. Si desea información adicional sobre los lugares donde puede dejar estos residuos para su reciclado, póngase en contacto con las autoridades locales de su ciudad, con el servicio de gestión de residuos domésticos o con la tienda donde adquirió el producto.</p>
Česky	<p>Likvidace vysloužilého zařízení u uživatelů v domácnosti v zemích EU</p> <p>Tato značka na produktu nebo na jeho obalu označuje, že tento produkt nesmí být likvidován prostým vyhozením do běžného domovního odpadu. Odpovědné za to, že vysloužilé zařízení bude předáno k likvidaci do stanovených sběrných míst určitých k recyklaci vysloužilých elektrických a elektronických zařízení. Likvidace vysloužilého zařízení samostatným sběrem a recyklací napomáhá zachování přírodních zdrojů a zajišťuje, že recyklace proběhne způsobem chránícím lidské zdraví a životní prostředí. Další informace o tom, kam můžete vysloužilé zařízení předat k recyklaci, můžete získat od úřadů místní samosprávy, od společnosti provádějící svoz a likvidaci domovního odpadu nebo v obchodě, kde jste produkt zakoupili.</p>
Dansk	<p>Bortskaffelse af affaldsudstyr for brugere i private husholdninger i EU</p> <p>Dette symbol på produktet eller på dets emballage indikerer, at produktet ikke må bortskaffes sammen med andet husholdningsaffald. I stedet er det dit ansvar at bortskaffe affaldsudstyret ved at aflever det på det eller de nævnte indsamlingssteder med henblik på genbrug af elektrisk og elektronisk affaldsudstyr. Den separate indsamling og genbrug af dit affaldsudstyr på tidspunktet for bortskaffelse er med til at bevare naturlige ressourcer og sikre, at genbrug finder sted på en måde, der beskytter menneskers helbred samt miljøet. Hvis du vil vide mere om, hvor du kan aflevere dit affaldsudstyr til genbrug, kan du kontakte kommunen, det lokale renovationsvesen eller den forretning, hvor du købte produktet.</p>
Nederlands	<p>Afvoer van afgedankte apparatuur door gebruikers in particuliere huishoudens in de Europese Unie</p> <p>Dit symbool op het product of de verpakking geeft aan dat dit product niet mag worden afgevoerd met het huishoudelijk afval. Het is uw verantwoordelijkheid uw afgedankte apparatuur af te leveren op een aangewezen inzamelingspunt voor de verwerking van afgedankte elektrische en elektronische apparatuur. De gescheiden inzameling en verwerking van uw afgedankte apparatuur draagt bij tot het sparen van natuurlijke bronnen en tot het hergebruik van materiaal op een wijze die de volksgezondheid en het milieu beschermt. Voor meer informatie over waar u uw afgedankte apparatuur kunt inleveren voor recycling kunt u contact opnemen met het gemeentehuis in uw woonplaats, de reinigingsdienst of de winkel waar u het product hebt aangeschaft.</p>
Latvian	<p>Ēraņapjūdzimistu kasutētāji kārtveidatavate seadmēte kārtēlmēne Eiropa Savienībā</p> <p>Kat izstrādātājam vai izstrādātāja iepakojumā ir šis simbols, tas nozīmē, ka šis izstrādājums nedrīkst tikt izmestā kopā ar citiem mājas atkritumiem. Tā vietā ir jāsūta izstrādājums uz atbilstošām savākšanas vietām, lai nodrošinātu tā atkārtotu izmantošanu un nodrošinātu, ka tā ir pārstrādāta, nekaitējot dabai un cilvēku veselībai. Šis simbols norāda uz to, ka izstrādājums jānodrošina atsevišķi savākšanai un reciklēšanai. Atkārtota izmantošana un reciklējot šādā veidā, palīdz ietaupīt dabas resursus un nodrošina, ka izstrādājums tiek pārstrādāts, nekaitējot dabai un cilvēku veselībai. Ja vēlaties uzzināt, kur var nodot atkārtoti izmantošanai vai reciklēšanai paredzētus izstrādājumus, sazinieties ar vietējo pašvaldību, mājas atkritumu savākšanas dienestu vai veikalu, kurā iegādājāties šo izstrādājumu.</p>
Slovenščina	<p>Uporabljena odpadna elektrika in elektronska oprema v Uniji Evropskega</p> <p>Simbol na izdelku ali embalaži izdelka pomeni, da izdelka ne smete odlagati skupaj z drugimi gospodinjstskimi odpadki. Odpadno opremo ste dolžni oddati na določenem zbirnem mestu za recikliranje odpadne elektrike in elektronske opreme. Z ločenim zbiranjem in recikliranjem odpadne opreme ob odlaganju boste pomagali ohraniti naravne vire in zagotovili, da bo odpadna oprema reciklirana tako, da se varuje zdravje ljudi in okolje. Več informacij o mestih, kjer lahko oddate odpadno opremo za recikliranje, lahko dobite na občini, v komunalnem podjetju ali trgovini, kjer ste izdelek kupili.</p>
Slovenska	<p>Kasserad av förbrukningsmaterial, för hem- och privatvårdare i EU</p> <p>Produkt eller produktförpackningar med den här symbolen är inte kasserade med vanligt hushållsaffall. I stället har du ansvar för att produkten lämnas till en behörig återvinningsstation för hantering av el- och elektronikutrustning. Genom att lämna kasserade produkter till återvinnings hjälper du till att bevara våra gemensamma naturresurser. Dessutom skyddas både människor och miljön när produkter återvinns på rätt sätt. Kommunala myndigheter, sophanteringsföretag eller butiken där varan köptes kan ge mer information om var du lämnar kasserade produkter för återvinning.</p>

חומרים כימיים

REACH מחויבת לספק ללקוחותיה מידע אודות החומרים הכימיים במוצריה כדי להתאים לדרישות חוקיות, כגון HP מספר 1907/2006 של EC תקנה) REACH מחויבת לספק ללקוחותיה מידע אודות החומרים הכימיים במוצריה כדי להתאים לדרישות חוקיות, כגון HP מספר 1907/2006 של EC תקנה) www.hp.com/go/reach. הפדלמנט והמועצה האיירופיים). דרוח עם פרטי הכימיקלים עבור מוצר זה ניתן למצוא בכתובת

הודעות תקינה

עומד בדרישות המוצר של סוכנויות התקינה במדינה/אזור שלך HP All-in-One.

סעיף זה כולל את הנושאים הבאים:

- [מספר זיהוי דגם לתקינה](#)
- [FCC statement](#)
- [Notice to users in Korea](#)
- [VCCI \(Class B\) compliance statement for users in Japan](#)
- [Notice to users in Japan about the power cord](#)
- [הודעת תקינה של האיחוד האירופי](#)
- [הצהרות תקינה בנוגע לאלחוט](#)

מספר זיהוי דגם לתקינה

. אין לבלבל בין מספר VCVRA-1111 למוצר שלך מוקצה מספר דגם לתקינה לצורך זיהוי למטרות תקינה. מספר הדגם לתקינה של המוצר שברשותך הוא (, וכדומה CB730A), (, וכדומה) או המק"טים (HP Deskjet 3070 B611 All-in-One series) התקינה לבין השם השיווקי

FCC statement**FCC statement**

The United States Federal Communications Commission (in 47 CFR 15.105) has specified that the following notice be brought to the attention of users of this product.

This equipment has been tested and found to comply with the limits for a Class B digital device, pursuant to Part 15 of the FCC Rules. These limits are designed to provide reasonable protection against harmful interference in a residential installation. This equipment generates, uses and can radiate radio frequency energy and, if not installed and used in accordance with the instructions, may cause harmful interference to radio communications. However, there is no guarantee that interference will not occur in a particular installation. If this equipment does cause harmful interference to radio or television reception, which can be determined by turning the equipment off and on, the user is encouraged to try to correct the interference by one or more of the following measures:

- Reorient the receiving antenna.
- Increase the separation between the equipment and the receiver.
- Connect the equipment into an outlet on a circuit different from that to which the receiver is connected.
- Consult the dealer or an experienced radio/TV technician for help.

For further information, contact:

Manager of Corporate Product Regulations
Hewlett-Packard Company
3000 Hanover Street
Palo Alto, Ca 94304
(650) 857-1501

Modifications (part 15.21)

The FCC requires the user to be notified that any changes or modifications made to this device that are not expressly approved by HP may void the user's authority to operate the equipment.

This device complies with Part 15 of the FCC Rules. Operation is subject to the following two conditions: (1) this device may not cause harmful interference, and (2) this device must accept any interference received, including interference that may cause undesired operation.

Notice to users in Korea

<p>B 급 기기 (가정용 방송통신기기)</p>	<p>이 기기는 가정용(B급)으로 전자파적합등록을 한 기기로서 주로 가정에서 사용하는 것을 목적으로 하며, 모든 지역에서 사용할 수 있습니다.</p>
--------------------------------	---

VCCI (Class B) compliance statement for users in Japan

<p>この装置は、クラスB情報技術装置です。この装置は、家庭環境で使用することを目的としていますが、この装置がラジオやテレビジョン受信機に近接して使用されると、受信障害を引き起こすことがあります。取扱説明書に従って正しい取り扱いをして下さい。</p>	<p>VCCI-B</p>
---	---------------

Notice to users in Japan about the power cord

**製品には、同梱された電源コードをお使い下さい。
同梱された電源コードは、他の製品では使用出来ません。**

הודעת תקינה של האיחוד האירופי

תואמים להנחיות האיחוד האירופי הבאות CE מוצרים הנושאים את סימון:

- 2006/95 הנחיית מתח נמוך נמוך/EC
- 2004/108 הנחיית EMC של ה-EC
- אם ישימה, Ecodesign 2009/125/EC הנחיית

HP והמסופק על-ידי CE מתאים הנושא את סימון AC תקפה רק כאשר נעשה בו שימוש באמצעות מתאם CE-תאימות המוצר ל

אם למוצר זה יש פונקציונליות של טלקומוניקציה, הוא עומד גם בדרישות הבסיסיות של הנחיית האיחוד האירופי הבאה:

- R&TTE של ה-EC הנחיית 1999/5

עמידה בהנחיות אלה פירושה תאימות לסטנדרטים המתואמים האירופאים הרלוונטיים (תקנים אירופאים) המפורטים בהצהרת התאימות של האיחוד האירופי www.hp.com/go/certificates: עבור מוצר זה או משפחת מוצרים זו ואשר זמינה (באנגלית בלבד) בתייעוד המוצר או באתר האינטרנט שלהלן HP שפורסמה על-ידי (הקלד את מספר המוצר בשדה החיפוש).

תאימות זו מצוינת באמצעות אחד מסימוני התאימות הבאים המופיעים על-גבי המוצר

	<p>עבור מוצרים שאינם קשורים לטלקומוניקציה וכן עבור מוצרי Bluetooth® טלקומוניקציה מתואמים של האיחוד האירופי, כגון 10 mW-בתוך דירוג ההספק מתחת ל</p>
---	--



עבור מוצרי טלקומוניקציה לא-מתואמים של האיחוד האירופי (מספר !-ל CE מוצר בעל 4 ספרות, אם קיים, יופיע בין

עיינ בתווית התקינה המצורפת למוצר זה.

(הבאים: EFTA) פונקציונליות הטלקומוניקציה של מוצר זה ניתנת לשימוש במדינות/אזורי האיחוד האירופי ובמדינות/אזורי הארגון האירופי לסחר החופשי (אוסטריה, איטליה, איסלנד, אירלנד, אסטוניה, בולגריה, בלגיה, בריטניה, גרמניה, דנמרק, הולנד, הונגריה, יוון, לוקסמבורג, לטביה, ליטא, ליכטנשטיין, מלטה, נורווגיה, סלובניה, סלובקיה, ספרד, פולין, פורטוגל, פינלנד, צ'כיה, צרפת, קפריסין, רומניה, שוודיה ושווייץ).

מחבר הטלפון (לא זמין בכל המוצרים) מיועד לחיבור לרשתות טלפון אנלוגיות.

אלחוטיים LAN מוצרים עם התקני

- אלחוטיות כגון שימוש בתוך הבית בלבד LAN במדינות/אזורים מסוימים עשויות לחול התחייבויות מסוימות או דרישות מיוחדות כאשר לפעולת רשתות או הגבלות של הערוצים הזמינים. ודא שהגדרות המדינה/אזור של הרשת האלחוטית הן נכונות.

צרפת

- ניתן להשתמש במוצר זה בתוך מבנים בטווח תדרים מלא של GHz-אלחוטית בתדר 2.4 LAN הגבלות מסוימות חלות על השימוש במוצר זה ברשת : 2,400-MHz עד 2,454-MHz ערוצים 1 עד 13). לשימוש מחוץ למבנה, ניתן להשתמש בטווח תדרים של 2,483.5-MHz עד 2,400-MHz (ראה www.arcep.fr ערוצים 1 עד 7) בלבד. לקבלת הדרישות הערכניות ביותר, ראה

ליצירת קשר בנושאי תקינה, יש לפנות אל

Hewlett-Packard GmbH, Dept./MS: HQ-TRE, Herrenberger Strasse 140, 71034 Boeblingen, GERMANY

הצהרות תקינה בנוגע לאלחוט

סעיף זה כולל את מידע התקינה הבא בנוגע למוצרים אלחוטיים

- [Exposure to radio frequency radiation](#)
- [Notice to users in Brazil](#)
- [Notice to users in Canada](#)
- [Notice to users in Taiwan](#)

Exposure to radio frequency radiation

Exposure to radio frequency radiation



Caution The radiated output power of this device is far below the FCC radio frequency exposure limits. Nevertheless, the device shall be used in such a manner that the potential for human contact during normal operation is minimized. This product and any attached external antenna, if supported, shall be placed in such a manner to minimize the potential for human contact during normal operation. In order to avoid the possibility of exceeding the FCC radio frequency exposure limits, human proximity to the antenna shall not be less than 20 cm (8 inches) during normal operation.

Notice to users in Brazil

Aviso aos usuários no Brasil

Este equipamento opera em caráter secundário, isto é, não tem direito à proteção contra interferência prejudicial, mesmo de estações do mesmo tipo, e não pode causar interferência a sistemas operando em caráter primário. (Res. ANATEL 282/2001).

Notice to users in Canada

Notice to users in Canada/Note à l'attention des utilisateurs canadiens

For Indoor Use. This digital apparatus does not exceed the Class B limits for radio noise emissions from the digital apparatus set out in the Radio Interference Regulations of the Canadian Department of Communications. The internal wireless radio complies with RSS 210 and RSS GEN of Industry Canada.

Utiliser à l'intérieur. Le présent appareil numérique n'émet pas de bruit radioélectrique dépassant les limites applicables aux appareils numériques de la classe B prescrites dans le Règlement sur le brouillage radioélectrique édicté par le ministère des Communications du Canada. Le composant RF interne est conforme à la norme RSS-210 and RSS GEN d'Industrie Canada.

Notice to users in Taiwan

低功率電波輻射性電機管理辦法

第十二條

經型式認證合格之低功率射頻電機，非經許可，公司、商號或使用者均不得擅自變更頻率、加大功率或變更設計之特性及功能。

第十四條

低功率射頻電機之使用不得影響飛航安全及干擾合法通信；經發現有干擾現象時，應立即停用，並改善至無干擾時方得繼續使用。

前項合法通信，指依電信法規定作業之無線電通信。低功率射頻電機須忍受合法通信或工業、科學及醫藥用電波輻射性電機設備之干擾。

אינדקס

א	
אחריות	42
ב	
בתום תקופת התמיכה	41
ד	
דרישות מערכת	44
ה	
הדפסה	
מפרטים	44
הודעות תקינה	
הצהרות אלוט	50
מספר זיהוי דגם לתקינה	48
העתקה	
מפרטים	44
כ	
כרטיס ממשק	29
ל	
לוח הבקרה	
לחצנים	6
תכונות	6
לחצנים, לוח בקרה	6
מ	
מידע טכני	
דרישות מערכת	44
מפרטי הדפסה	44
מפרטי העתקה	44
מפרטים סביבתיים	44
מפרטי סריקה	44
מיחזור	
מחסניות דיו	46
נ	
נייר	
סוגים מומלצים	17
ס	
סביבה	
מפרטים סביבתיים	44
תוכנית ניהול סביבתי למוצר	45
סרוק	
מפרטי סריקה	44
ר	
רשת	
כרטיס ממשק	29
ת	
תהליך התמיכה	41
תמיכה טלפונית	41
תמיכת לקוחות	

אחריות	42
תקופת התמיכה הטלפונית	
תקופת התמיכה	41

