

acer

explore beyond limits™

Iconia | A1



© 2013. Todos os Direitos Reservados.

Acer Iconia Guia do utilizador

Modelo: A1-810/A1-811

Esta revisão: 4/2013

Acer Iconia

Número do modelo:

Número de série*:

Data de compra:

Local de compra:

*** Nota: Consulte "Onde encontrar o ID de número de série?" na página 45.**

Índice

Familiarizar-se com o seu tablet	4	Reproduzir música e vídeo	32
Funcionalidades e funções	4	Reprodução de multimédia	32
Registo do produto	4	Gerir pessoas e contactos	33
Configuração	5	Utilizar a câmara e a câmara de filmar	36
Retirar o tablet da embalagem	5	Ícones e indicadores da câmara	36
Familiarizar-se com o seu tablet	6	Tirar uma foto	37
Usar o seu tablet	10	Ícones e indicadores da câmara de filmar	38
Carregar o seu tablet	10	Gravar um vídeo	39
Ligar primeira vez	11	Definições avançadas	40
Utilizar o ecrã tátil	12	Sem fios e redes	40
O ecrã Principal	12	Dispositivo	41
O teclado no ecrã	18	Pessoal	43
Editar texto	19	Sistema	43
Encerrar o seu tablet	22	Atualizar o sistema operativo do seu tablet	44
Ligar dispositivos ao seu tablet	23	Reiniciar o seu tablet	44
Ligar a energia CA	23	Perguntas frequentes e resolução de problemas	45
Inserir um cartão microSD (opcional)	23	Outras fontes de ajuda	46
Transferir ficheiros entre o seu tablet e um PC	23	Life Image	47
Ligar um dispositivo Bluetooth	24	Página principal da Life Image	47
Acessórios	24	Especificações	49
Ficar online	25	Acordo de Licença de Utilizador	51
Gerir ligações Wi-Fi	25	Final	51
Navegar na Internet	25		
Configurar o Gmail	26		
Compor um email	27		
Configurar a aplicação Email	27		
Aplicações online	27		

Familiarizar-se com o seu tablet

Funcionalidades e funções

O seu novo tablet disponibiliza funcionalidades multimédia e de entretenimento topo de gama e de fácil acesso. Pode:

- Ligar à Internet.
- Aceda ao seu e-mail quando viaja.
- Mantenha-se em contacto com os seus amigos através das suas aplicações de Pessoas e de redes sociais.

Registo do produto

Ao usar seu produto pela primeira vez, recomenda-se que o registe de imediato. Isto dar-lhe-á acesso a benefícios úteis, tais como:

- Serviço mais rápido por parte dos nossos experientes representantes.
- Afiliação à comunidade Acer: receber promoções e participar em inquéritos ao cliente.
- As últimas notícias da Acer.

Registe-se já, uma vez que o aguardam outras vantagens!

Como se registar

Para registar o seu produto Acer, visite o nosso website em **registration.acer.com**.

Também se pode registar tocando em **Definições > PESSOAL > Registo**. Consulte o Manual do Utilizador para ficar a conhecer os benefícios do registo.

Quando recebermos o seu registo, ser-lhe-á enviada uma mensagem de confirmação com dados importantes que deverá guardar.

Configuração

Retirar o tablet da embalagem

O seu tablet novo vem embalado numa caixa de proteção. Abra cuidadosamente a caixa e remova o conteúdo da mesma. Caso qualquer um dos itens seguintes esteja em falta ou danificado, contacte imediatamente o vendedor:

- Acer Iconia A1
- Cartaz de configuração
- Cabo USB
- Transformador CA
- Cartão de garantia

Familiarizar-se com o seu tablet

Vista frontal

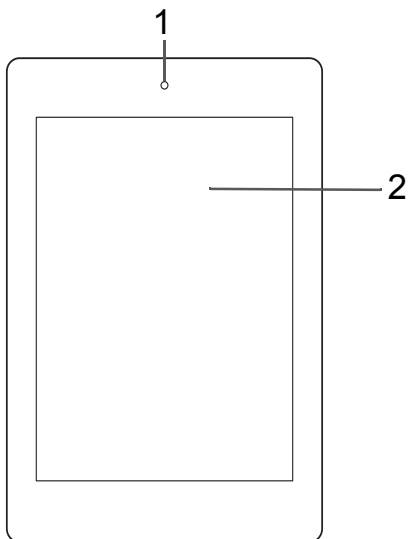

Nº.	Item	Descrição
1	Câmara frontal	Uma câmara de 0,3 megapixel para conversação vídeo e auto-retratos.
2	Ecrã tátil	Ecrã tátil capacitivo de 7,9 polegadas e 1024 x 768 pixel.

Vista do lado esquerdo e direito

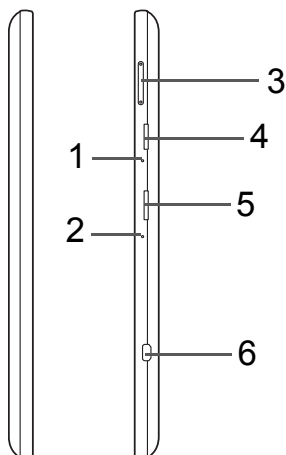

Nº.	Item	Descrição
1	Microfone	Recebe áudio para conversas vídeo e chamadas pela Internet.
2	Orifício para encerrar	Insira um objeto pequeno e fino (como um clipe de papéis) para encerrar o tablet.
3	Tecla de controlo de volume	Aumente e diminua o volume do tablet.
4	Ranhura para cartão microSD	Insira um cartão microSD na ranhura. Consulte "Inserir um cartão microSD (opcional)" na página 23.
5	Entrada SIM (opcional)	Aceita um cartão SIM 3G para conectividade 3G. <i>Insira um cartão SIM 3G para ativar as comunicações 3G.</i>
6	Porta micro HDMI	Suporta ligações de vídeo digital de alta definição.

Vista superior

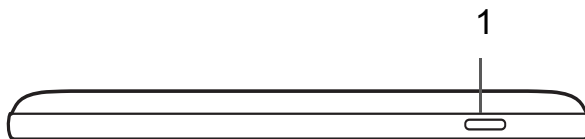

Nº.	Item	Descrição
1	Botão de energia	Prima longamente para ligar o tablet, prima brevemente para ligar/desligar o ecrã ou entrar no modo de suspensão; prima longamente para desligar o tablet.

Vista inferior

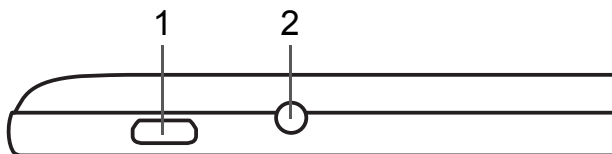

Nº.	Item	Descrição
1	Porta Micro USB	Liga a um computador através de um cabo USB. Suporta a função OTG e também serve como porta de carregamento do adaptador CA. Para obter mais informações, consulte " Carregar o seu tablet " na página 10.
2	Tomada de auscultador 3,5 mm	Liga a auscultadores.

Vista traseira

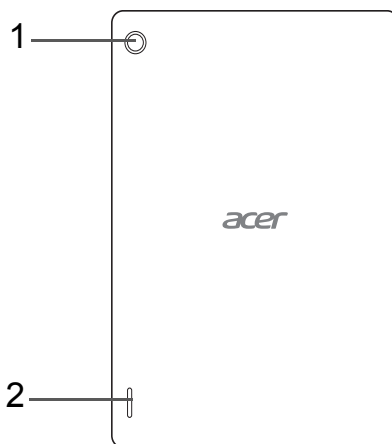

Nº.	Item	Descrição
1	Parte posterior da câmara	Câmara de 5 MP para captar imagens e vídeos de alta resolução.
2	Altifalante	Emite áudio.

Usar o seu tablet

Carregar o seu tablet

Para primeira utilização, deve carregar o seu tablet durante quatro horas. Depois poderá recarregar a bateria conforme necessite.

Nota: A imagem do carregador é apenas para referência. A configuração efetiva poderá variar.

Montar o adaptador de energia

Encaixe a ficha no corpo do adaptador de corrente até ouvir um clique.

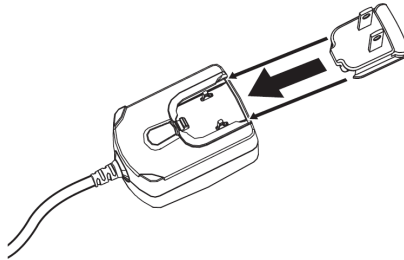

Ligar energia

Ligue o conector de energia ao seu tablet e ligue o adaptador CA a qualquer tomada de parede CA.

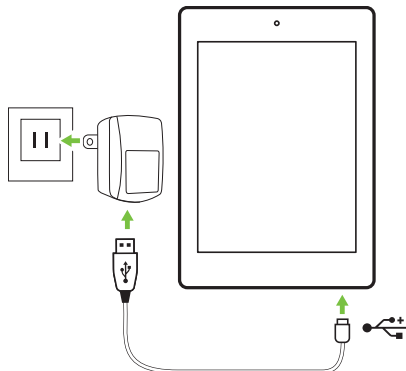

Nota: É normal que a superfície do tablet aqueça quando o carrega ou durante longos períodos de utilização.

Aviso: Utilize apenas o adaptador de alimentação incluído, para carregar o dispositivo.

Ligar primeira vez

Para ligar o seu tablet, prima longamente o botão de alimentação até ver o logótipo Acer. Aguarde um momento para que o tablet arranque. Ser-lhe-ão feitas algumas perguntas antes de poder usar o seu tablet.

Para começar, toque para seleccionar o seu idioma, e depois toque em **Iniciar**. Siga o resto das instruções à medida que aparecem.

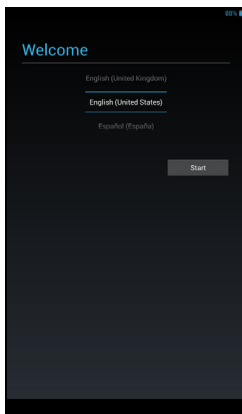

***Nota:** Se o ecrã do tablet se desligar, terá entrado no modo de suspensão. Prima de forma breve o botão de alimentação para despertar. Para mais informações, consulte "**Despertar o seu tablet**" na página 21*

Inicie a sessão ou crie uma conta Google

Se tiver acesso à Internet, o seu tablet permite-lhe sincronizar informações com uma conta Google.

Durante o processo de arranque, poderá criar ou iniciar a sessão numa conta, que será utilizada para sincronizar a sua lista de contactos, email, calendário e outras informações. Se ainda não tiver acesso à Internet, ou não pretender utilizar esta funcionalidade, toque em **Ignorar**.

Importante: Tem de iniciar a sessão numa Conta Google para usar o Gmail, Google Talk, Calendário Google e outras aplicações da Google; para transferir aplicações do Google Play, para fazer uma cópia de segurança das suas definições nos servidores Google e para usufruir de outros serviços Google no seu tablet.

Se desejar restaurar as definições existentes de outro dispositivo com Android 2.0 (ou superior) instalado, terá de iniciar a sessão na sua conta Google durante a configuração. Se aguardar até que a configuração esteja concluída, as suas definições não serão restauradas.

Nota: Se tiver múltiplas contas Google, como contas separadas para contactos pessoais e de negócios, pode aceder e sincronizá-las a partir da secção Definições de conta. **Consulte "Várias contas Google" na página 43.**

Utilizar o ecrã tátil

O seu tablet utiliza um ecrã tátil para seleccionar itens e introduzir informação. Utilize o seu dedo para tocar no ecrã.

Tocar: Toque no ecrã uma vez para abrir itens e seleccionar opções.

Arrastar: Mantenha o seu dedo no ecrã e arraste-o ao longo do mesmo, para seleccionar texto e imagens.

Tocar longamente: Toque longamente sobre um item para aceder a uma lista de ações disponíveis para esse item. No menu de contexto que aparece, prima a ação que pretende efetuar.

Deslocar: Para deslocar o ecrã para cima ou para baixo, basta arrastar o seu dedo para cima ou para baixo no ecrã, na direção que deseja deslocar.

O ecrã Principal

Quando inicia o seu tablet, ou o desperta da poupança de energia, irá mostrar o ecrã Principal. Este ecrã dá-lhe acesso rápido a informações e controlos simples com widgets ou atalhos. Estes mostram informações como a hora ou meteorologia, ou fornecem controlos adicionais e acesso direto a aplicações. Alguns estão pré-instalados no seu tablet, enquanto que outros podem ser transferidos do Google Play.

O ecrã Principal já inclui alguns controlos e informações úteis.

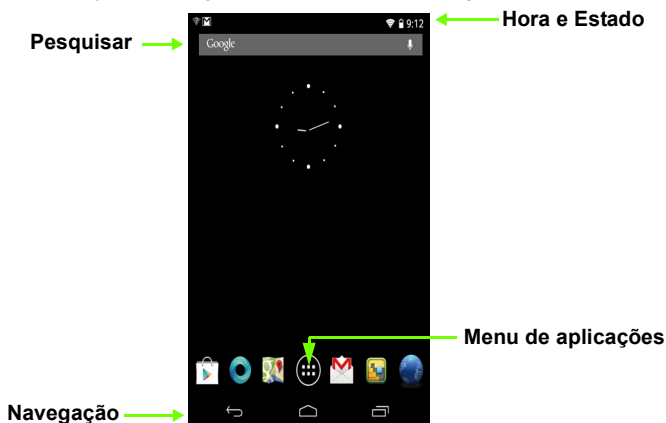

Pesquisar

Para pesquisar aplicações, ficheiros ou informação na Internet, toque no ícone **Google** no canto superior esquerdo.



Basta introduzir o texto que deseja encontrar. Toque na seta ou tecla Enter para pesquisar na Internet ou toque numa das sugestões, aplicações ou ficheiros mostrados na lista.

Pesquisa por voz

Se a pesquisa por voz estiver disponível, toque no microfone e diga o que pretende pesquisar. **Consulte "Pesquisa de voz" na página 26.**



Navegação

Para navegar pelos menus e opções, três (ou mais) ícones são mostrados no canto inferior esquerdo.



Recuar

Toque neste ícone para aceder à página anterior, ou subir um nível num menu. Este ícone poderá ser substituído pelo ícone *ocultar* em certos casos (se o teclado ou a lista de aplicações recentes estiverem visíveis).



Principal

Toque neste ícone para aceder diretamente ao ecrã Principal.

Recente

Toque neste ícone para ver as aplicações abertas recentemente. Toque numa aplicação para a abrir, ou toque em qualquer parte do ecrã para regressar ao ecrã Principal.

O ecrã Principal expandido

O ecrã Principal expande-se para ambos lados do ecrã Principal inicial, dando-lhe mais espaço para adicionar widgets ou organizar atalhos. Para ver o ecrã Principal expandido, passe com o dedo para a esquerda ou direita.

Está disponível um total de cinco páginas, duas para a esquerda e duas para a direita. Para alterar ou adicionar widgets em qualquer um dos ecrãs, consulte "Personalizar o ecrã Principal" na página 16.

O menu de aplicações

O menu de aplicações mostra as aplicações e widgets disponíveis no seu tablet.

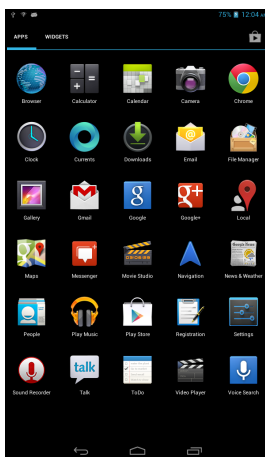

As aplicações são mostradas por ordem alfabética. Se estiverem disponíveis mais aplicações, será mostrada uma visão geral da segunda página na lateral do ecrã. Passe com o dedo nessa margem para dentro do ecrã para mudar de página.

Caso contrário, passe com o dedo para a esquerda para ver mais Aplicações. Quando estiver na última página de aplicações, passe com o dedo para a esquerda para ver os widgets disponíveis no seu tablet. **Consulte "Personalizar o ecrã Principal" na página 16.**

Toque no ícone **Loja** para abrir o Google Play.

Nota: As imagens servem apenas como referência. As aplicações instaladas no seu tablet podem ser diferentes das aplicações mostradas nas ilustrações.

Adicionar uma aplicação a um ecrã Principal

Toque longamente num ícone para adicionar um atalho para um dos seus ecrãs Principais. Quando seleciona um ícone, será levado de volta ao ecrã Principal inicial. Pode arrastar o ícone selecionado até qualquer ecrã principal expandido.



Área de estado e de notificação

São mostrados ícones de estado e de notificação no canto superior direito do ecrã.

Esta área contém uma variedade de ícones para o informar sobre o estado do tablet, como conectividade, estado da bateria e outros ícones de notificação de eventos.

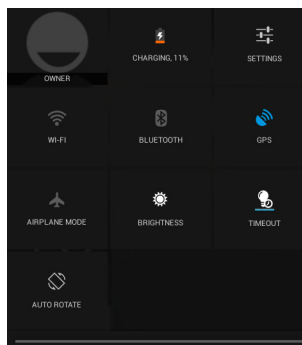
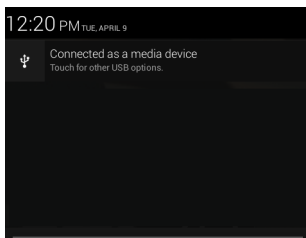



Na área de notificação, deslize o dedo para baixo para apresentar as notificações à esquerda e à direita. As notificações mostram as atuais transferências e controlos multimédia, tais como "reproduzir/pausa" e "faixa seguinte" durante a reprodução de música.



Ícone	Descrição	Ícone	Descrição
	Bloqueia/desbloqueia a rotação do ecrã.		Abre o menu Definições

Ícones de estado e de notificação

Ícones de ligação

Ícone	Descrição	Ícone	Descrição
	Ligado a uma rede sem fios (as ondas indicam a potência da ligação)		Bluetooth ligado
	Modo de avião (desligada conectividade sem fios)		Ligado a um dispositivo Bluetooth

Ícones de estado da bateria

Ícone	Descrição	Ícone	Descrição
	A bateria está muito fraca		Bateria cheia
	A bateria está fraca		A bateria está a carregar
	A bateria está parcialmente gasta		

Nota: Se a bateria do seu dispositivo estiver a ficar muito quente, receberá um aviso e recomendação para o desligar. Se não o desligar, irá o mesmo encerrar automaticamente.

Ícones de notificação

Ícone	Descrição	Ícone	Descrição
	Alarme definido		Altifalante silenciado
	Nova mensagem Gmail		Microfone do tablet desligado
	Nova mensagem Google Talk		GPS ligado
	Evento futuro		A receber dados de localização do GPS
	Música em reprodução		A sincronizar dados
	Cartão SD ou armazenamento USB cheio		Sincronização ligada
	Tablet ligado ao PC através de USB		Problema com início de sessão ou sincronização
	Disponível atualização de aplicação		A enviar dados
	Atualização de sistema disponível		A transferir dados
	Estado de rede privada virtual (VPN)		

Personalizar o ecrã Principal

Pode personalizar o seu ecrã Principal adicionando ou removendo atalhos de aplicações ou widgets, e alterando o fundo.

Adicionar ou remover atalhos ou widgets

Para adicionar atalhos ou widgets toque no ícone **APLICAÇÕES** no centro inferior do ecrã Principal.

O menu **APLICAÇÕES** contém uma lista de atalhos para aplicações que pode arrastar até a um ecrã Principal.

Toque em **WIDGETS** para ver pequenas aplicações e ligações (como atalhos personalizados, contactos ou marcadores) que pode adicionar a um ecrã Principal. Widgets são pequenas aplicações que apresentam informação permanentemente atualizada ou atalhos rápidos para aplicações ou funções especiais.

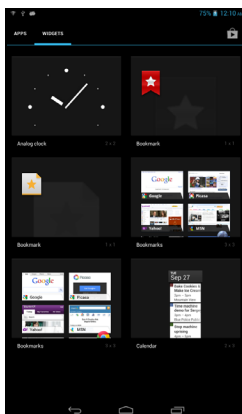

Para mover uma Aplicação ou Widget para o ecrã Principal, toque longamente num item até que esteja selecionado. O ecrã Principal irá abrir-se. Arraste o item até qualquer área livre no ecrã. Para ver informação sobre a Aplicação ou Widget, arraste-a para o ícone no topo do ecrã.

Para mover o item até um ecrã Principal diferente, arraste-o até à lateral do ecrã, e o ecrã Principal irá mudar para o ecrã nessa direção. Solte o item quando estiver corretamente posicionado.

Redimensionar um Widget

A maior parte dos widgets pode ser aumentada, para que tenha mais espaço para informações que importam. Depois de colocar um Widget no ecrã Principal, toque longamente para o selecionar. Aparecem quatro diamantes em cada lado, toque e arraste o diamante até que o Widget esteja do tamanho correto. Toque em **Anterior** para terminar.

Nota: *Nem todos os Widgets podem ser redimensionados.*

Remover um item do ecrã Principal



Para remover um item do ecrã Principal, toque longamente no item até aparecer a opção **Remover** no topo do ecrã. Basta arrastar o item até à opção **Remover**.

Alterar a imagem do ecrã Principal

Toque longamente em qualquer espaço no ecrã Principal. Pode escolher de entre um conjunto de fundos pré-formatados, imagens armazenadas na Galeria, uma seleção de imagens de fundo ou fundos animados e interativos selecionados.

O teclado no ecrã

Quando toca numa caixa de texto para introduzir texto, o teclado do ecrã será mostrado. Basta tocar nas teclas para introduzir texto.

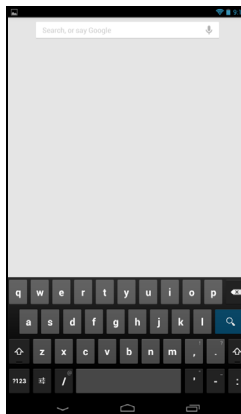

Toque no botão **?123** para ver números e caracteres especiais, e depois toque na tecla **~ \ {** para ver ainda mais opções. Toque longamente numa tecla para seleccionar caracteres alternativos (se disponíveis para essa tecla), como letras com acentos ou símbolos relacionados.

O esquema do teclado varia ligeiramente, dependendo da aplicação e informação necessária.

Alterar as definições de teclado Android

Para usar um idioma de teclado diferente ou alterar as definições, toque na tecla **Opções de entrada**, e depois seleccione ou **Idiomas de entrada** ou **Definições de teclado Android**. Estas definições incluem correção automática e sons do teclado.



Previsão de texto ou correção automática

O teclado Android pode fornecer previsão de entrada de texto. Ao tocar nas letras de uma palavra, é mostrada uma seleção de palavras que continua a sequência das letras tocadas, ou que sejam resultados próximos, corrigindo os erros. A lista de palavras altera-se após cada tecla premida. Se a palavra que necessita estiver no ecrã, pode nela tocar para a inserir no seu texto.

Para ligar ou desligar a previsão de texto com o teclado Android, toque na tecla **Opções de entrada** e, em seguida, em **Definições de teclado Android**. Toque em **Correção automática** ou **Mostrar sugestões de correção** e seleccione uma das opções.

Editar texto

Pode seleccionar e editar texto em certas aplicações, como o texto introduzido num campo de texto. O texto seleccionado pode ser cortado ou copiado e mais tarde colado dentro da mesma ou aplicação diferente.

***Nota:** Algumas aplicações podem não suportar seleção de texto, ou apenas suportar em certas áreas. Outras aplicações podem oferecer comandos especializados para seleccionar texto.*

Selecionar texto

Para selecionar texto que deseja cortar, copiar, eliminar ou substituir:

1. Toque no texto que deseja selecionar. Se puder selecionar este texto, ficará inserido um cursor sob o mesmo.

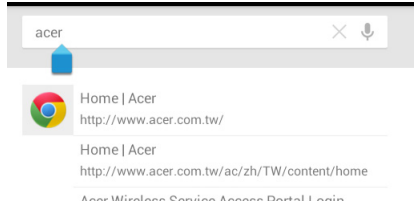

Nota: O cursor indica onde o texto que digita ou cola será inserido.

2. Toque longamente no texto ou palavra que deseja selecionar. O texto selecionado será destacado, com um separador a cada ponta da seleção.

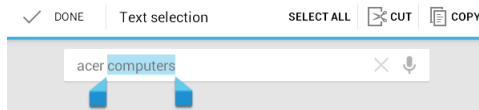

3. Arrasta qualquer dos separadores para expandir ou reduzir a quantidade de texto selecionado, ou toque em **Selecionar tudo**.
4. Para cortar ou copiar o texto, toque no botão **CORTAR** ou **COPIAR**.

Inserir texto

Para digitar um novo texto ou adicionar o texto que copiou:

1. Toque no texto que deseja selecionar. Se puder selecionar este texto, ficará inserido um cursor sob o mesmo.

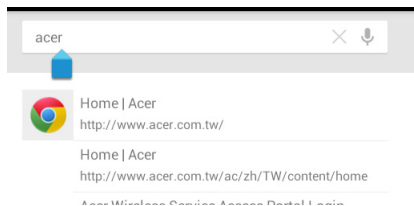

Nota: O cursor indica onde o texto que digita ou cola será inserido.

- Se o cursor não estiver na posição desejada, basta arrastá-lo até à posição correta.

Nota: Se tiver copiado texto anteriormente (veja abaixo), toque onde deseja inserir o texto. Aparecerá de forma breve um botão **COLAR** abaixo do cursor. Toque no botão para colar o texto.

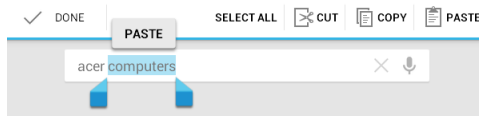

Nota: Para substituir uma palavra, toque duas vezes na mesma. Aparece um botão **COLAR** acima da palavra. Toque no botão para colar para substituir o texto.

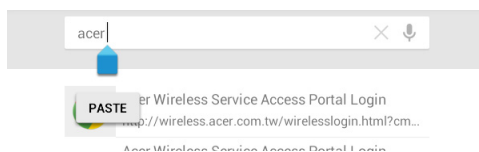

- Modificar o texto: Digite, cole ou elimine texto.
- Toque  no teclado.

Despertar o seu tablet

Se o ecrã estiver desligado e o tablet não responder a toques no ecrã, terá sido bloqueado e está no modo de suspensão.

Para despertar o seu tablet, prima o botão energia. O seu tablet irá mostrar o ecrã de Bloqueio. Para desbloquear o ecrã, prima o botão de bloqueio e siga o cadeado para o lado direito do círculo.

Pode também utilizar a Touch WakeApp para despertar o tablet. Esta aplicação permite-lhe despertar o seu tablet utilizando uma mão e colocando os cinco dedos ou ambas as mãos colocando os polegares no ecrã.

Ajustar as definições da Touch WakeApp

- Selecione a barra de **notificações à direita**.
- Toque no ícone da **Touch WakeApp** para apresentar as opções de Configuração de gestos.
- Toque em **LIGAR** para ativar o item pretendido.

4. Toque no item ativado (gesto com 2 polegares ou 5 dedos) para apresentar a lista de aplicações.

Nota: *Apenas o modo na vertical é suportado ao utilizar o gesto com 2 polegares. Coloque sem largar ambos os polegares perto da margem do ecrã do tablet para o despertar.*



5. Selecione a aplicação e toque em **OK**.

Aplicações do ecrã de bloqueio

Para ativar aplicações usadas frequentemente, prima o botão de bloqueio e arraste uma das quatro aplicações do ecrã de Bloqueio no lado esquerdo do círculo. Isto desbloqueia o tablet e abre de imediato essa aplicação.

Nota: *Abra **APLICAÇÕES > Definições > Aplicações de ecrã de bloqueio** para alterar estas aplicações.*

Opções de segurança

Para segurança adicional, poderá definir um código ou número que terá de ser introduzido para aceder ao tablet, como um padrão de desbloqueio (um conjunto de pontos que devem ser tocados na ordem correta). Abra o ecrã Principal e toque em **APLICAÇÕES > Definições > Segurança > Bloqueio de ecrã**.

Nota: *Se se esqueceu de um padrão de desbloqueio, consulte "Padrão de desbloqueio" na página 46.*

Encerrar o seu tablet

Se não utilizar o seu tablet durante um longo período de tempo, desligue-o para poupar energia. Para desligar o seu tablet, (mesmo que bloqueado), prima longamente o botão de alimentação durante um segundo. Toque em **Desligar** e confirme o encerramento. Para forçar um encerramento, prima longamente o botão de alimentação durante quatro segundos.

Ligar dispositivos ao seu tablet

Ligar a energia CA

Consulte "Carregar o seu tablet" na página 10.

Inserir um cartão microSD (opcional)

Pode instalar um cartão microSD para aumentar o espaço de armazenamento do seu dispositivo. Certifique-se de que o cartão microSD está inserido até ao fundo da respetiva ranhura.

Nota: O seu tablet suporta apenas cartões microSD com o sistema de ficheiros FAT ou FAT32.

Verifique a capacidade do cartão na secção **Cartão SD externo** de **APLICAÇÕES > Definições > Armazenamento**.

Transferir ficheiros entre o seu tablet e um PC

O seu tablet e qualquer dispositivo de armazenamento ligado podem ser acedidos a partir de um PC com uma ligação USB.

Ligar a um PC como dispositivo de armazenamento USB

Transfira e instale o controlador USB mais recente no seu computador antes de ligar o tablet ao computador. Visite www.acer.com para obter os controladores mais atuais: Selecione **Suporte**, **TRANSFERIR CONTROLADORES**. Selecione o modelo do seu tablet, o separador **Controlador**. Selecione **USB** e aceite a transferência.

Isto permite-lhe transferir os seus dados pessoais para o/do seu PC usando o Explorador de ficheiros.

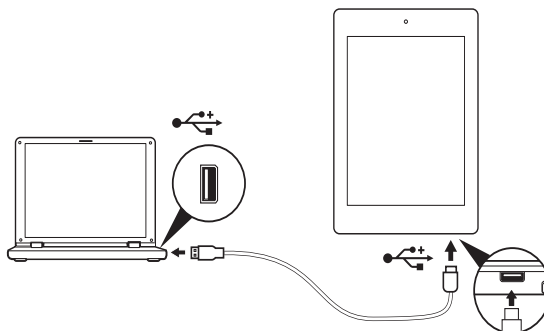

Com o cabo micro USB para USB, ligue a ponta micro ao tablet e a outra ao computador.

Depois de breves instantes, a memória interna do seu tablet ficará visível como **Dispositivo Portátil** no explorador de ficheiros do seu PC. Selecione o ícone **Acer Iconia Tab** para ver a memória interna do seu tablet e qualquer memória adicional (cartão microSD) disponível para o seu tablet.

Ligar um dispositivo Bluetooth

Apenas são suportados auscultadores estéreo A2DP (apenas reprodução, sem microfone). Verifique a existência de atualizações ao software do tablet que possam adicionar suporte para dispositivos Bluetooth adicionais.

Para definições Bluetooth, toque em **APLICAÇÕES > Definições**, depois em **SEM FIOS E REDES toque em Bluetooth**.

Ligue Bluetooth e toque em **Pesquisar dispositivos** para pesquisar dispositivos por perto.

***Nota:** Verifique a existência de atualizações ao software do tablet que possam adicionar suporte para dispositivos Bluetooth adicionais.*

Consulte "Atualizar o sistema operativo do seu tablet" na página 44.

Acessórios

Para uma lista completa de acessórios, visite **store.acer.com**.

Ficar online

Gerir ligações Wi-Fi

Se não ligou a uma rede Wi-Fi quando iniciou o tablet pela primeira vez ou pretende ligar a uma nova rede, toque em **APLICAÇÕES > Definições > Wi-Fi** para gerir as definições da sua ligação. Em alternativa, toque no ícone de estado Wi-Fi no canto inferior direito do ecrã.

Se Wi-Fi não estiver ligado, toque em Wi-Fi **LIGADO**, e aguarde até que o seu tablet detete redes próximas. Toque no nome da sua rede e introduza a palavra-passe de segurança, se necessário.

Navegar na Internet

De modo a navegar na Internet com o seu tablet, tem de estar ligado a uma rede com ligação à Internet.

Utilizar o navegador

Para começar a navegar, toque em **Chrome** no ecrã Principal, ou abra o menu Aplicações e selecione **Chrome**. Para introduzir um endereço web, toque na caixa de endereços no topo da página. Introduza o endereço com o teclado, e toque em **Ir**.

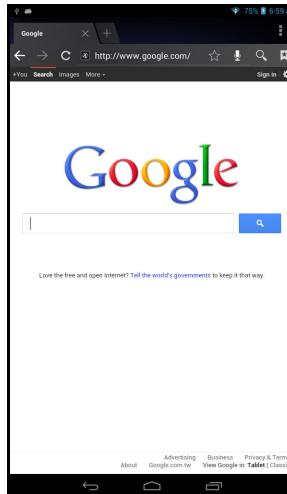

Para ver o histórico de navegação, marcadores ou sites frequentemente visitados, abra o navegador e toque no ícone do menu no canto superior direito.



Poderá abrir múltiplos separadores. Quando uma página estiver aberta, toque no pequeno botão **Novo separador**. Basta tocar num dos separadores abertos no topo do ecrã para mudar de página.



Belisque para ampliar ou afastar das páginas. Toque longamente num item numa página para abrir o menu de contexto.

Pesquisa de voz

Com ações de voz pode enviar correio eletrónico, encontrar direções para locais, pesquisar a Internet e até enviar uma nota a si mesmo com a sua voz. Toque no microfone no ecrã Principal para pesquisas por voz. Quando aparecer **Fale agora**, diga o comando ou pesquisa que pretende executar.

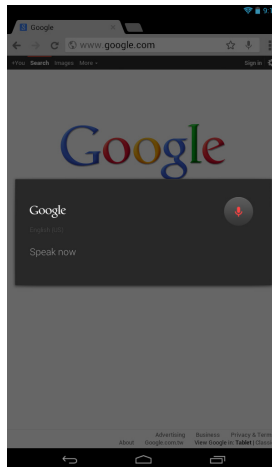

Nota: A Pesquisa de Voz apenas se encontra disponível em certas regiões.

Configurar o Gmail

1. Certifique-se que o seu tablet está ligado à Internet.
2. No menu Aplicações, toque em **Gmail**.

Se não introduziu um endereço e palavra-passe de conta Gmail quando primeiro iniciou o seu tablet, siga as instruções.

Nota: Tem de ativar uma conta Google antes poder usar o Gmail.

Compor um email

1. Certifique-se que o seu tablet está ligado à Internet.
2. No menu aplicações, toque em **Gmail**.
3. Toque no ícone **Compor** (mostrado à direita).
4. Introduza o endereço de email do destinatário, assunto e mensagem.
5. Quando terminar de escrever a sua mensagem, toque em **Enviar**.



Configurar a aplicação Email

A aplicação Email permite-lhe aceder a correio eletrónico dos fornecedores mais comuns. A maioria das contas pode ser configurada em dois passos. Abra o menu de aplicações e, em seguida, toque em **Email** para começar a configurar o acesso ao seu e-mail.



Se necessário, introduza o seu endereço de correio eletrónico e depois toque em **Configuração manual** para introduzir os parâmetros manualmente. Toque em **Seguinte** para concluir o processo de configuração.

A funcionalidade de caixa de entrada combinada permite-lhe com o seu tablet ver emails de múltiplas contas numa única caixa de entrada.

Aplicações online

O seu tablet fornece uma variedade de aplicações pré-instaladas. A maioria delas requer alguma forma de acesso à Internet.

Estas aplicações poderão incluir:*

Item	Descrição	
Google+	Mantenha-se em contacto com amigos e família, personalize o seu próprio perfil e muito mais com o serviço de rede social da Google.	
Google Now	Obtenha as informações que lhe interessam com "cartões" apresentados justamente quando precisa (p.ex., obter o estado atual do trânsito ao sair do trabalho).	
Latitude	Veja onde os seus amigos estão, no Google Maps.	

Item	Descrição	
Life Image	Uma aplicação que organiza as suas imagens e vídeos num livro de histórias.	
Local	Veja locais de interesse e empresas locais no Google Maps.	
Mapas	Obtenha direções fáceis utilizando o Google Maps.	
Messenger	Envie mensagens a uma pessoa ou grupo de pessoas da sua conta Google+ com este serviço de mensagens.	
Navegação	Navegação passo a passo com trânsito em direto, múltiplas camadas visíveis e texto-para-voz levam-no onde deseja ir.	
Pessoas	Organize as pessoas da sua vida com este gestor de contactos, que sincroniza com a sua conta de correio Google.	
Talk	Converse com amigos, através de texto, som e vídeo.	
YouTube	Ver os vídeos do utilizador e partilhá-los e classificá-los no YouTube.	

***Nota:** As aplicações instaladas podem variar consoante a sua região.

Google Play

Nota: O Google Play pode não estar disponível em todos os países e regiões.

Nota: Tem de ativar uma conta Google antes de usar o Google Play. Da primeira vez que acede ao Google Play terá de ler e aceitar os Termos de Serviço.

Toque em **Play Store** no ecrã principal ou menu de aplicação para abrir o *Google Play*. Aqui pode obter uma variedade de programas extra e aplicações para melhorar a funcionalidade do seu tablet.

Nota: *O conteúdo e design do Google Play variam de região para região. Por exemplo, em certas regiões, pode também navegar e comprar filmes, livros, revistas ou música. As atualizações podem adicionar novas categorias ou alterar como navega o Google Play a qualquer altura.*

Nota: *Para a melhor experiência possível para o utilizador, recomendamos que não transfira aplicações que utilizem gráficos em 3D.*

Pode percorrer o Google Play por categoria ou tocar no ícone de pesquisa para encontrar uma aplicação específica.

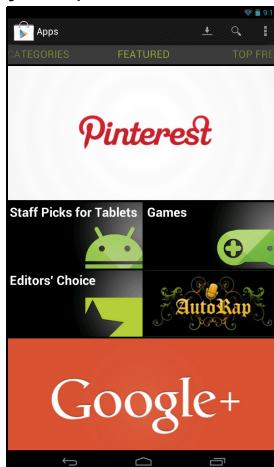

Uma vez selecionada uma aplicação, toque no botão **Instalar** para transferir e instalar a aplicação. Ser-lhe-ão indicados os serviços (informações de contacto, acesso sem fios, GPS, etc.) a que a aplicação tem de aceder para funcionar corretamente. Se nenhum destes serviços parecerem estranhos, toque em **Aceitar e transferir** para continuar a instalação.

Pode manter um registo do progresso de transferência a partir da página da aplicação e da área de estado do tablet.

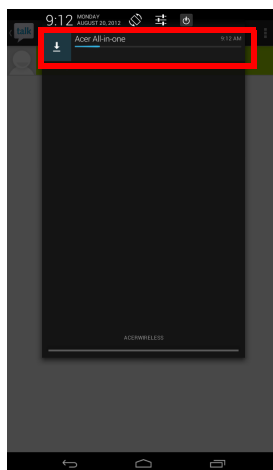
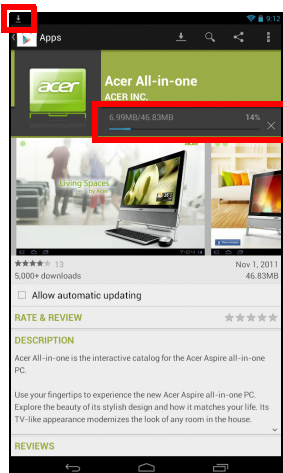

Importante: Algumas aplicações podem necessitar de pagamento antes de as transferir. Terá de ter uma conta Google Checkout de modo a pagar por essas aplicações.

Utilizar aplicações transferidas

Uma vez transferida e instalada uma aplicação, poderá encontrá-la nas secções **APLICAÇÕES** ou **WIDGETS** no menu de Aplicação.

Algumas aplicações fornecem uma Aplicação e widgets, ou apenas um widget (sem ícone de aplicação). Consulte "**Personalizar o ecrã Principal**" na página 16.

Desinstalar aplicações transferidas

Uma vez transferida e instalada uma aplicação, poderá desinstalar a aplicação premindo de **APLICAÇÕES**, premindo longamente o ícone da aplicação e arrastando-o para o lixo **Desinstalar**, localizado no canto superior esquerdo do ecrã Principal.

Nota: Eliminar uma aplicação do ecrã Principal apenas elimina o atalho.

Consulte "Adicionar ou remover atalhos ou widgets" na página 17.

Como alternativa, pode aceder a **Definições** no menu de aplicações e seleccionar **APLICAÇÕES**. Toque na aplicação que deseja desinstalar, toque em **Desinstalar** e confirme.

Google Talk

Nota: O Google Talk pode não estar disponível em todos os países e regiões.

Nota: Tem de ativar uma conta Google antes poder usar o Google Talk.

Toque em **Talk** no menu de aplicações para abrir o Google Talk. Aqui pode ver uma lista dos seus contactos ligados aos serviços Google Talk. Toque num contacto para abrir uma sessão de conversação. Depois de ligado, pode abrir uma sessão de conversação vídeo.

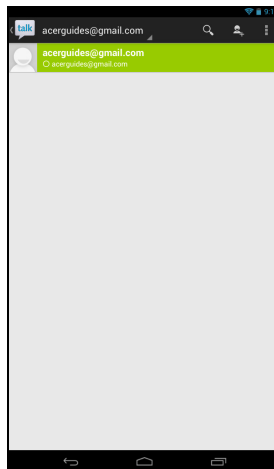

Reproduzir música e vídeo

Reprodução de multimédia

O seu tablet vem equipado com uma variedade de programas que pode utilizar para desfrutar de conteúdos multimédia.

Reproduzir Música

Utilize **Reproduzir Música** para ouvir música e outros ficheiros áudio que transfere ou copia do seu computador, unidade usb, dispositivo de armazenamento em massa, etc..



Toque em **APLICAÇÕES > Reproduzir Música** para abrir a aplicação.

Nota: Os controlos em *Reproduzir Música* variam ligeiramente em função da orientação do ecrã (ou seja, modo vertical ou horizontal).

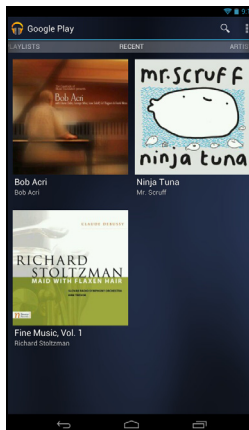

Toque no botão **Menu** e depois na capa **Reproduzir Todas Aleatoriamente** para reproduzir uma seleção aleatória ou toque num álbum para ver uma lista de faixas. Toque no símbolo reproduzir ou numa faixa para iniciar a reprodução. Toque no ícone Música no canto superior esquerdo, para regressar à vista anterior.

Para alterar como a música é apresentada, arraste para a esquerda ou direita.

Dependendo da sua seleção, a sua biblioteca de música é mostrada como uma grelha de capas de álbuns ou uma lista de faixas.

Nota: Pode regressar à página Principal quando reproduz música. A atual faixa, juntamente com as funções básicas de controlo de música, aparecem na faixa de estado. **Consulte "Área de estado e de notificação" na página 15.**

Gerir pessoas e contactos

O seu tablet disponibiliza um livro de endereços que lhe permite guardar contactos para a memória interna ou para a sua conta Google.

Toque em **Pessoas** no ecrã Principal ou menu de aplicação para ver os seus contactos.

Se não tiver quaisquer contactos armazenados no seu tablet, pode sincronizar com os contactos da sua conta Google, importar contactos de um ficheiro de dados de contacto (vCard ou csv) ou adicionar um novo contacto.

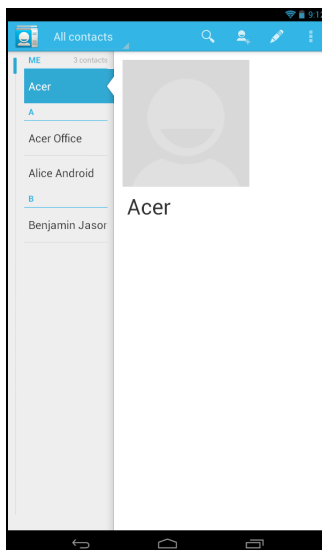

Se tiver ativado uma conta Google que inclua contactos, estes serão automaticamente sincronizados. **Consulte "Sincronização" na página 43.**

Importar contactos

Toque no botão **Menu** e selecione **Importar/Exportar**. Toque na opção que descreve onde estão armazenados os contactos. Quando forem encontrados contactos, confirme a importação de contactos para um novo grupo.



Adicionar novo contacto

Toque em **Novo** para adicionar um novo contacto. Ser-lhe-á perguntado que conta usar para armazenar o contacto. O contacto será sincronizado com essa conta.



Pode agora editar o novo contacto.

Editar um contacto

Se tiver aberto um contacto novo ou existente, pode introduzir informações acerca do contacto:

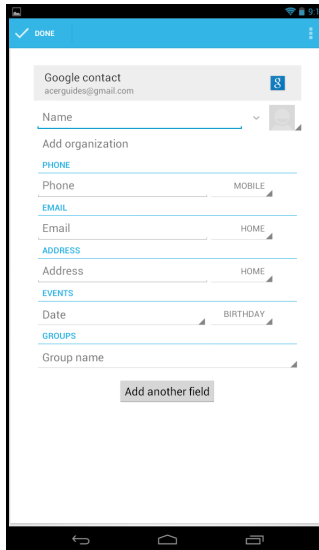

Basta tocar numa caixa e digitar as informações adequadas. Clique na seta junto do nome para ver as opções, como adicionar um prefixo ou nome fonético.

Para introduzir múltiplas entradas, como entradas separadas para número móvel e de casa, toque no sinal mais para criar uma segunda entrada. Toque no sinal menos para remover uma entrada.

Toque em **Adicionar outro campo** para mais categorias.

Para atribuir uma imagem ao seu contacto, toque na silhueta e selecione uma imagem da galeria de imagens do seu tablet (selecione **Galeria**, caso solicitado). Pode também tirar e recortar uma nova foto.

Toque em **Concluído** (canto superior esquerdo) para concluir e guardar o contacto.

Sugestão: Defina cada número de telefone para corresponder ao tipo de rede, já que assim poderá determinar algumas funções, como aplicações que apenas reconhecem números "Móveis" pois requerem uma função apenas disponível numa rede móvel.

Abrir um contacto

Para ver as informações armazenadas num contacto, toque no nome do contacto na lista à esquerda.

Toque numa entrada (como um endereço de correio eletrónico) para abrir a aplicação ligada a esse tipo de entrada. Por exemplo, toque num endereço de correio eletrónico para abrir a aplicação **Gmail**.

Para adicionar ou alterar informação, toque no ícone lápis.

Toque em **Concluído** para guardar as alterações, ou **Cancelar** para as rejeitar.



Contactos com estrela

Poderá aceder rapidamente aos seus contactos favoritos adicionando-lhes uma *estrela*. Primeiro, abra o contacto e depois toque na estrela junto do nome do contacto. Toque em **Todos os contactos** e selecione **Com estrela** para apenas ver os seus contactos favoritos.

Editar um contacto no seu computador

Se sincronizou a sua conta e contactos Google, pode utilizar o seu computador para aceder e editar a sua lista de contactos. Abra o navegador Internet no seu computador, e aceda a **contactos.google.com**. Inicie sessão na sua conta e, em seguida, selecione e edite os contactos da lista. Na próxima vez que o seu tablet sincronizar com o seu computador, estas alterações também serão efetuadas na lista de contactos do seu tablet.

Aviso: Salvaguarde os seus contactos antes de realizar quaisquer alterações. Toque no botão *Menu* e selecione **Importar/Exportar. Poderá **Exportar** a sua lista de contactos para a memória interna do seu tablet ou outras opções, dependendo das aplicações instaladas.**



Utilizar a câmara e a câmara de filmar

O seu tablet possui uma câmara digital frontal e uma traseira integradas. Esta secção irá acompanhar todos os passos para tirar fotos e vídeos com o seu tablet.

Nota: *Pode guardar fotos e vídeos apenas na memória interna e não num dispositivo de armazenamento USB externo.*





Para ativar a câmara, abra o menu de aplicações e depois toque em **Câmara**.

Ícones e indicadores da câmara











Toque em "O" no lado direito para apresentar as opções da câmara.

Depois de captar uma foto ou vídeo, deslize a janela da margem direita para a esquerda para visualizar a foto ou vídeo.

Ícone	Descrição
	Tirar uma foto Depois de tirar uma foto, toque na miniatura no canto superior direito para ver e partilhar a foto.
	Opções Toque para ver as opções da câmara.
	Modo câmara de filmar Muda para a câmara de filmar (gravador vídeo).
	Modo de câmara Muda para a câmara.

Ícone	Descrição
	<p>Panorama</p> <p>Entra no modo panorama, permitindo-lhe tirar uma foto a uma vasta área.</p>

Opções da câmara

Ícone	Descrição
	<p>HDR</p> <p>Ativar ou desativar o HDR.</p>
	<p>Partilhar</p> <p>Selecione a sua rede social preferida para publicar as suas fotos e vídeos.</p>
	<p>Interruptor de câmara frontal/traseira</p> <p>Alterna entre a câmara frontal e a traseira.</p>
	<p>Contraste de brancos</p> <p>Altere o equilíbrio de cores para corresponder à iluminação: Auto, Incandescente, Luz do dia ou Fluorescente ou Nublado.</p>
	<p>Opções</p> <p>Toque para ver as opções da câmara.</p>
	<p>Exposição</p> <p>Aumenta ou diminui a exposição da imagem: +1, 0, -1.</p>
	<p>Definições da câmara</p> <p>Ativar ou alterar definições especiais: Localização do armazenamento, Tamanho da imagem, Modo de focagem, fonte do armazenamento e restaurar predefinições.</p> <ul style="list-style-type: none"> • Defina caso a localização (de GPS) esteja armazenada nas informações de imagem. • Defina a resolução da imagem (VGA ou QVGA).
	<p>Fechar opções</p> <p>Toque para fechar as opções da câmara.</p>

Tirar uma foto





1. Certifique-se que as opções acima descritas estão definidas para as suas preferências.
2. Enquadre o objeto e estabilize o seu tablet.
3. Toque no ícone da câmara para tirar uma foto.

Depois de tirar uma foto, deslize a janela da margem direita do tablet para a esquerda para visualizar a foto.

Ícones e indicadores da câmara de filmar







Toque no ícone da câmara de filmar para mudar para o modo de câmara de filmar.

Ícone	Descrição
	Iniciar / parar gravação
	Modo câmara de filmar Muda para a câmara de filmar (gravador vídeo).
	Modo de câmara Muda para a câmara.
	Panorama Entra no modo panorama, permitindo-lhe tirar uma foto a uma vasta área.

Opções da câmara de filmar

Ajuste as opções da câmara de filmar para obter a melhor imagem possível:

Ícone	Descrição
	Opções Toque para ver as opções da câmara de filmar.
	Interruptor de câmara de filmar frontal/traseira Alterna entre a câmara de filmar frontal e a traseira.

Ícone	Descrição
	Contraste de brancos Altere o equilíbrio de cores para corresponder à iluminação: Auto, Incandescente, Luz do dia ou Fluorescente ou Nub.
	Definições câmara de filmar Ativar ou alterar definições especiais: Localização do armazenamento, Fonte do armazenamento e restaurar predefinições. <ul style="list-style-type: none"> • Defina caso a localização (de GPS) esteja armazenada nas informações do vídeo.
	Fechar opções Toque para fechar as opções da câmara de filmar.

Gravar um vídeo

1. Certifique-se que as opções acima descritas estão definidas para as suas preferências.
2. Toque no botão Gravar para começar a gravar.
3. Toque no ícone gravar novamente para parar de gravar.

Formatos suportados

Tipo	Formatos
Imagem	JPEG
Vídeo	H.264 BP, MPEG-4 SP, H.263
Áudio	AAC-LC, AMR-WB, AMR-NB

Ver fotos e vídeos

Depois de tirar a sua foto ou filmado o seu vídeo, o mesmo será automaticamente guardado; normalmente, para a memória interna. Pode visualizar o conteúdo ao deslizar o dedo da margem direita da janela para a margem esquerda. Como alternativa, abra o menu de aplicações e toque em **Galeria** e, em seguida, em **Câmara**. Selecione a foto ou vídeo a visualizar (vídeos estão marcados com um símbolo de reprodução pequeno). A partir da Galeria pode partilhar o ficheiro usando vários serviços. Toque em **Menu** e, em seguida, em **Partilhar**.

Nota: As opções de partilha dependem do tipo de ficheiro.

Nota: Este dispositivo suporta reprodução de vídeo até 720p.

Definições avançadas

Aceda às Definições no menu Aplicação. Toque em **APLICAÇÕES** e, em seguida, em **Definições**.

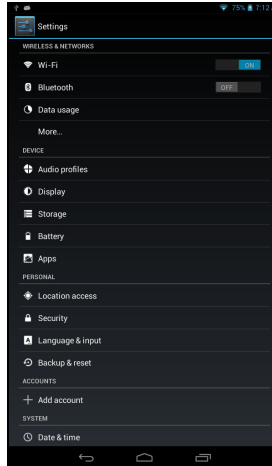

Sem fios e redes

Ativar ou desativar ligações

Toque em **APLICAÇÕES** > **Definições**. Em **SEM FIOS E REDES** cada ligação tem um interruptor LIGAR/DESLIGAR que controla a ligação. Toque numa entrada para gerir as definições da sua ligação.

Em alternativa, use o lado direito da barra de estado para gerir as definições de ligação.

Ajustar as definições Bluetooth

Pode utilizar o Bluetooth para trocar informações entre o seu tablet e outros dispositivos móveis.

Ligações Bluetooth

Para todas as definições Bluetooth, toque em **APLICAÇÕES** > **Definições**. Em **SEM FIOS E REDES**, toque em Bluetooth. Aqui, pode ligar ou desligar o Bluetooth, definir o nome do tablet e a visibilidade. Toque em **PESQUISAR DISPOSITIVOS** para pesquisar os dispositivos nas proximidades.

Para ligar a um dispositivo, toque no dispositivo na lista dos dispositivos disponíveis. Poderá ter de introduzir um PIN em ambos dispositivos, para estabelecer a ligação.

***Nota:** Apenas são suportados auscultadores estéreo A2DP (apenas reprodução, sem microfone). Verifique a existência de atualizações ao software do tablet que possam adicionar suporte para dispositivos Bluetooth adicionais.*

Utilização de dados

A secção Utilização de Dados mostra quantos dados foram transmitidos para o seu tablet, quer no total ou para cada Aplicação. Esta informação é útil caso utilize um serviço limitado.

Colocar o seu tablet no modo de Avião

Pode entrar no modo de Avião (também conhecido por modo de voo) para desligar as funções de rede e Bluetooth e utilizar o seu tablet durante um voo. Consulte a companhia aérea para se certificar de que isto é permitido a bordo. Desligue o seu tablet durante a descolagem e aterragem, pois poderá interferir com os sistemas eletrónicos da aeronave.

***Nota:** Quando o modo de Avião está ativo, o ícone ✈ será apresentado na área de estado.*

Para ligar ou desligar o modo de Avião, toque em **Definições** e, em seguida, em **SEM FIOS E REDES** toque em **Mais... > Modo de avião**.

Rede privada virtual (VPN)

Esta opção permite-lhe ligar a uma rede privada virtual, como um ambiente de trabalho ou de escritório seguro.

Adicione uma VPN tocando em **Definições** e, em seguida, em **SEM FIOS E REDES** toque em **Mais... > VPN > Adicionar rede VPN**.

Dispositivo

Som

Ajuste o volume do seu tablet através dos botões de volume na parte lateral do tablet. Em alternativa, pode ajustar as definições do seu tablet tocando em **APLICAÇÕES > Definições > Som**.

Item	Descrição
Volumes	Define o volume de Multimédia, Alarme e Notificações.

Item	Descrição
Notificação predefinida	Define um toque para Notificações.
Sons táteis	Reproduz um som sempre que é feita uma seleção no ecrã.
Som de bloqueio do ecrã	Reproduz um som ao bloquear e desbloquear o ecrã.

Ecrã

Pode ajustar as definições do ecrã do tablet tocando em **APLICAÇÕES > Definições > Ecrã**.

Item	Descrição
Luminosidade	Ajusta a luminosidade do ecrã.
Fundo	Define a imagem de fundo do ecrã Principal.
Suspensão	Define o período de tempo até o ecrã se desligar.
Tamanho de letra	Define o tamanho de letra para que mais texto esteja visível ou que o texto seja mais fácil de ler.

***Sugestão:** Pode ativar ou desativar a função de rotação do ecrã a partir da área de notificação no topo do ecrã.*

Aplicações

Fechar uma aplicação

Para fechar uma aplicação ativa, vá até **Definições > Aplicações**. Toque no separador **EM EXECUÇÃO** e, em seguida, toque no programa que pretende encerrar. Selecione **Parar** para encerrar o programa.

Desinstalar uma aplicação

Pode remover programas instalados no seu tablet para libertar mais espaço de armazenamento. Toque longamente no ícone de um programa no menu de aplicações e arraste-o para a área **Desinstalar** no canto superior esquerdo.

***Nota:** Não pode desinstalar aplicações pré-carregadas no seu tablet.*

Como alternativa, pode aceder a **APLICAÇÕES > Definições** e selecionar **Aplicações**. Toque na aplicação que pretende desinstalar, toque em **Desinstalar** e confirme a desinstalação.

Aviso! Deve apenas remover programas se estiver familiarizado com o sistema operativo Android.

Pessoal

Sincronização

Pode configurar as opções de sincronização para muitas aplicações no seu tablet. Pode também configurar que tipo de dados sincronizar para cada conta.

Algumas aplicações como Pessoas, Gmail e Calendário podem sincronizar dados de múltiplas contas. Outras sincronizam dados apenas da primeira Conta Google em que inicia a sessão no tablet, ou de uma conta associada especificamente com essa aplicação.

Para algumas aplicações como Pessoas ou Calendário, todas as alterações que fizer no tablet serão sincronizadas com a cópia na Internet. Outras aplicações apenas copiam informação da conta na Internet; a informação no tablet não pode ser alterada diretamente. Tem de alterar a informação armazenada na conta da Internet.

Toque em **APLICAÇÕES > Definições > [Conta]** para gerir a sincronização de contas individuais.

Algumas aplicações como o Gmail e o Calendário têm definições de sincronização adicionais. Abra a aplicação e toque no botão *Menu* (três pontos) e depois toque em **Definições**.



Várias contas Google

Se tiver várias contas Google, como contas separadas para contactos pessoais e de negócios, pode aceder e sincronizá-las a partir da secção Definições de conta. Toque em **APLICAÇÕES > Definições > Adicionar conta**.

Alterar as opções de idioma e de texto

Defina as suas preferências de localização e idioma de introdução tocando em **APLICAÇÕES > Definições > Idioma e introdução**.

Sistema

Definir a data e hora

Para definir a data e hora, toque em **APLICAÇÕES > Definições > Data e hora**.

Sugestão: *Se viaja frequentemente ou vive numa área que utiliza a hora de verão, e tem acesso à rede móvel, ative **Data e hora automática** neste menu. O seu tablet irá definir a data e a hora com base na informação que recebe da rede.*

Definir alarmes

Existem dois alarmes predefinidos no seu tablet. Para adicionar ou editar as definições de alarme, toque em **Relógio** no menu de aplicações e toque em **Definir alarme**.

Toque em **Adicionar alarme** para criar um novo alarme, ou toque na caixa de verificação junto de um alarme predefinido para o ligar e desligar.

Toque num alarme predefinido para o editar. Pode:

- Ligar ou desligar o alarme.
- Definir a hora do alarme.
- Definir em que dias repetir o alarme.
- Definir um toque.
- Ativar ou desativar a vibração.
- Atribuir uma etiqueta (i.e., um nome).

Atualizar o sistema operativo do seu tablet

O seu tablet pode transferir e instalar atualizações de sistema, adicionando suporte para novos dispositivos ou alargando as opções do software.

Para verificar a existência de atualizações, toque em **APLICAÇÕES > Definições > Acerca do tablet > Atualização de sistema > Verificar agora**.

***Nota:** Transferir novo firmware poderá demorar até 40 minutos, dependendo da velocidade da sua rede. Não prima o botão de alimentação nem o de reinício, nem aceda ao seu tablet de alguma forma durante uma atualização de sistema, para evitar erros na instalação do firmware.*

Reiniciar o seu tablet

Poderá ter de reiniciar se o seu tablet não responder quando prime botões ou quando toca no ecrã. Para reiniciar o tablet, utilize um objeto fino e pequeno (como um clipe de papéis) para premir o botão interior de reinício, acima do botão de alimentação.

***Nota:** Quando utiliza o orifício de reinício, será necessário premir o botão ligar/desligar para voltar a ligar o tablet.*

Arranque limpo

Um arranque limpo irá repor o seu tablet para as definições de fábrica.

Aviso! Isto irá apagar todas as suas informações pessoais, quaisquer contactos armazenados no seu tablet e programas que instalou.

Abra **Definições** no menu de aplicações e, em seguida, toque em **Cópia de segurança e reposição > Reposição de dados de fábrica**; clique em **Repor tablet** e, em seguida, em **Apagar tudo** para formatar o seu tablet.

Perguntas frequentes e resolução de problemas

Esta secção lista as perguntas frequentes que podem surgir durante a utilização do seu tablet, e dá respostas e soluções fáceis para as mesmas.

Aspeto	Questão	Resposta
Áudio	Porque é que o dispositivo não emite som?	Se os auscultadores estiverem ligados ao dispositivo, o altifalante é automaticamente desligado. Desligue os auscultadores. Verifique se a definição de volume do dispositivo não está silenciada. Verifique se o botão de controlo do volume não está no mínimo.
Memória	Porque tenho menos de 1 GB de armazenamento?	Uma pequena porção da memória está reservada para proteção do sistema.
Ficheiros multimédia	Porque motivo não consigo ver os meus ficheiros de imagem?	Pode estar a tentar ver uma imagem que não é suportada. Para obter mais informações, consulte " Formatos suportados " na página 39.
	Porque não consigo ver os meus ficheiros de vídeo?	Pode estar a tentar ver um vídeo que não é suportado. Para obter mais informações, consulte " Multimédia " na página 49.
	Porque não consigo reproduzir os meus ficheiros de música?	Pode estar a tentar reproduzir um ficheiro que não é suportado. Para obter mais informações, consulte " Multimédia " na página 49.
Informação do sistema e desempenho	Como posso verificar a versão do sistema operativo do meu dispositivo?	Toque em APLICAÇÕES > Definições > Acerca do tablet para verificar a versão do sistema operativo (número de construção/núcleo) e outras informações de hardware e software.
	Onde encontrar o ID de número de série?	Toque em APLICAÇÕES > Definições > Acerca do tablet > Informações do Dispositivo .
Alimentação	Não consigo ligar o dispositivo.	A bateria pode estar descarregada. Recarregue o dispositivo. Para obter mais informações, consulte " Carregar o seu tablet " na página 10.

Aspeto	Questão	Resposta
Armazenamento	Como verifico o estado da memória?	Para verificar o estado do armazenamento, aceda a Definições > Armazenamento .
	O que preciso de fazer quando o armazenamento interno do meu dispositivo está cheio ou quase cheio?	Poderá ter de eliminar aplicações instaladas ou mover ficheiros multimédia para o cartão microSD.
Padrão de desbloqueio	Esqueci-me do meu padrão de desbloqueio.	Depois de cinco tentativas erradas, pode repor o seu padrão de desbloqueio. Toque em Esqueceu-se do padrão? e introduza o nome de utilizador e palavra-passe da sua conta Google. Nota: Tem de ter uma conta Google ativa no tablet e uma ligação à Internet. Se esta opção não estiver disponível, contacte o seu centro de reparações Acer local.
Calor	O tablet aquece quando carrega ou funciona durante muito tempo.	É normal que o dispositivo aqueça quando está a ser carregada. Quando o tablet estiver carregado, este voltará à sua temperatura normal. Também é normal que o tablet aqueça durante longos períodos de utilização, como a visualizar um vídeo ou jogar. Todos os tablets Acer são testados na fábrica antes do seu lançamento.

Outras fontes de ajuda

Para informação sobre:	Consulte a secção:
Informação atualizada sobre o seu tablet	www.acer.com
Pedidos de assistência	support.acer.com





Life Image



A Life Image é uma aplicação que dá vida às suas fotos e vídeos, compilando as suas memórias para criar uma colagem que oferece uma experiência de visualização melhorada.

Para ativar a Life Image, abra o menu de aplicações e toque em **Life Image**.

Página principal da Life Image



Ícone	Descrição
	Câmara Tira uma nova foto.
	Câmara de filmar Grava um novo vídeo.
	Galeria Adiciona uma nova foto da Galeria.
	Nota Adiciona uma nova nota.
	Espaço em branco Adiciona um espaço em branco.

Ícone	Descrição
	Evento Adiciona um novo evento.
	Editar/procurar Permite ao utilizador editar ou procurar fotos e vídeos.
	Definições As definições adicionais incluem: Modelos, Pesquisa, Ir para, Criar cópia de segurança no cartão SD, Restaurar do cartão SD, Definições.

Especificações

Desempenho

- Processador de quatro núcleos MediaTek de 1,2 GHz
- Memória do sistema:
 - 1 GB de RAM
 - 8 ou 16 GB de memória flash

Sistema operativo Google Android™

Ecrã

- Ecrã LCD XGA TFT multi-toque capacitivo de 7,9"
- Resolução de ecrã de 1024 x 768 com tecnologia IPS

Nota: Todas as marcas e nomes de produtos mencionados neste documento incluem marcas registadas das respetivas empresas e são utilizadas exclusivamente para descrever ou identificar os produtos.

Multimédia

- Altifalante mono
- Microfone Integrado

Formatos suportados:

Tipo	Formatos
Gravação áudio	AAC-LC, AMR-WB
Reprodução de áudio	AAC-LC, AAC, AAC+ (sem ser AAC 'raw'), AMR-NB, AMR-WB, MP3, OGG Vorbis, WAV
Gravação de vídeo	H.264 BP, MPEG-4 SP, H.263 BP
Reprodução de vídeo	H.264 BP, H.264 MP, H.264 HP, MPEG-4 SP, H.263 BP

Conector USB

- Porta Micro USB

Alimentação

- Entrada CC (5,35 V, 2 A)

Conectividade

- Bluetooth 4.0
- WiFi IEEE 802.11b/g/n
- GPS

Câmara

- Parte frontal da câmara
 - 0,3 megapixéis
 - Focagem fixa
- Parte posterior da câmara
 - 5 megapixéis

Expansão

- Ranhura para cartão microSD (até 32 GB)

Bateria

- Bateria recarregável de íões de lítio: 18,6 W

Nota: A duração do funcionamento da bateria irá depender do consumo com base na utilização de recursos de sistema. Por exemplo, um uso constante da retroiluminação ou de aplicações muito exigentes em termos de alimentação, pode encurtar a duração da carga da bateria entre carregamentos.

Dimensões

Altura	208,7 mm
Largura	145,7 mm
Espessura	11,1 mm
Peso	Wi-Fi: 410 g, 3G: 430 g

Ambiente

Temperatura

Funcionamento: 0 a 35°C

Não em funcionamento: -20 a 60°C

Humidade (não condensação)

Funcionamento: 20 a 80%

Não em funcionamento: 20 a 80%

Acordo de Licença de Utilizador Final

IMPORTANTE - LEIA COM ATENÇÃO: ESTE ACORDO DE LICENÇA DE UTILIZADOR FINAL ("ACORDO") É UM ACORDO LEGAL ENTRE SI (SEJA UMA PESSOA OU ENTIDADE), E A ACER INC., INCLUINDO AS SUAS SUBSIDIÁRIAS ("ACER") PARA O SOFTWARE (FORNECIDO PELA ACER OU LICENCIANTES OU FORNECEDORES DA ACER) QUE ACOMPANHA ESTE ACORDO, INCLUINDO TODO O SUPORTE MULTIMÉDIA, MATERIAIS IMPRESSOS E DOCUMENTAÇÃO ELETRÓNICA DO UTILIZADOR QUE POSSA SER DA MARCA "ACER", "GATEWAY", "PACKARD BELL", OU "EMACHINES" ("SOFTWARE"). ACORDOS RELATIVOS A QUALQUER OUTRO PRODUTO OU TÓPICO NÃO SÃO INTENCIONAIS NEM DEVEM SER CONSIDERADOS IMPLÍCITOS. AO INSTALAR O SOFTWARE QUE ACOMPANHA O PRODUTO, OU QUALQUER PARTE DAQUELE, ACEITA FICAR VINCULADO AOS TERMOS E CONDIÇÕES DESTE ACORDO. CASO NÃO ACEITE TODOS OS TERMOS E CONDIÇÕES DESTE ACORDO, NÃO CONTINUE COM O PROCESSO DE INSTALAÇÃO E ELIMINE DE IMEDIATO TODOS OS FICHEIROS DE SOFTWARE, SE EXISTIREM, DO SOFTWARE QUE ACOMPANHA O SEU DISPOSITIVO.

CASO NÃO TENHA UMA CÓPIA COM LICENÇA VÁLIDA DO SOFTWARE APLICÁVEL, NÃO ESTÁ AUTORIZADO A INSTALAR, COPIAR NEM UTILIZAR O SOFTWARE, E NÃO TERÁ QUAISQUER DIREITOS AO ABRIGO DESTE ACORDO.

O Software está protegido por leis e convenções de direitos de autor dos E.U.A e internacionais bem como por outras leis e tratados de propriedade intelectual. O Software é licenciado, não vendido.

CONCESSÃO DE LICENÇA

A Acer concede-lhe os seguintes direitos, não exclusivos e não transmissíveis, relativamente ao Software. Ao abrigo deste Acordo, poderá:

1. Instalar e usar o Software apenas num só dispositivo. Será necessária uma licença em separado para cada dispositivo no qual será usado o Software;
2. Fazer uma cópia do Software apenas para fins de cópia de segurança ou de arquivo;
3. Fazer uma cópia física de quaisquer documentos eletrónicos incluídos no Software, desde que tenha recebido os documentos eletronicamente.

RESTRIÇÕES

NÃO poderá:

1. Usar nem copiar o Software para além do previsto neste Acordo;
2. Alugar nem ceder o Software a terceiros;
3. Modificar, adaptar nem traduzir o Software, no todo ou em parte;
4. Proceder a engenharia inversa, descompilar nem desmontar o Software ou criar obras derivadas com base no Software;
5. Unificar o Software com qualquer outro programa nem modificar o Software, exceto para fins pessoais; e
6. Sublicenciar ou de outra forma tornar o Software disponível a terceiros, com a exceção de, após notificação prévia e por escrito à Acer, transferir o Software como um todo para terceiros, desde que não retenha qualquer cópia do Software e que tais terceiros aceitem os termos deste Acordo.
7. Transferir os seus direitos ao abrigo deste Acordo para quaisquer terceiros.
8. Exportar o Software em transgressão das leis e regulamentos de exportação aplicáveis, nem (i) vender, exportar, reexportar, transferir, desviar, divulgar dados técnicos ou eliminar qualquer Software a qualquer pessoa, entidade ou destino proibidos, incluindo sem limites, Cuba, Irão, Coreia do Norte, Sudão e Síria; nem (ii) usar qualquer Software para qualquer uso proibido pelas leis ou regulamentos dos Estados Unidos.

SERVIÇOS DE SUPORTE

A Acer não está obrigada a fornecer apoio técnico ou de outra qualquer natureza para o Software.

ACER LIVE UPDATE

Certo software contém elementos que permitem o uso do serviço Acer Live Update, que permite atualizações para que tal software seja automaticamente transferido e instalado no seu dispositivo. Ao instalar o software, aceita e permite deste modo que a Acer (ou suas licenciadas) possa automaticamente verificar a versão do software que estiver a utilizar no seu dispositivo e que possa fornecer atualizações para o mesmo software que possa ser automaticamente transferido para o seu dispositivo.

PROPRIEDADE E DIREITOS DE AUTOR

O título, direitos de propriedade e de propriedade intelectual no Software, e relativos a este, e todas as cópias deste permanecerão na posse da Acer ou licenciantes ou fornecedores da Acer (conforme aplicável). O utilizador não tem nem obterá qualquer interesse proprietário no Software (incluindo quaisquer modificações ou cópias por si ou para si realizadas) nem quaisquer direitos de propriedade intelectual. O título e direitos relativos no conteúdo acedido através do Software é propriedade do dono do conteúdo aplicável, e poderá estar protegido por lei aplicável. Esta licença não lhe concede quaisquer direitos sobre esses conteúdos. Aceita desta forma:

1. Não remover quaisquer avisos de direitos de autor ou de propriedade do Software;
2. Reproduzir todos esses avisos em quaisquer cópias autorizadas que realize; e
3. Tentar ao máximo evitar qualquer cópia não autorizada do Software.

MARCAS REGISTRADAS

Este Acordo não lhe concede quaisquer direitos em relação a quaisquer marcas registadas ou marcas de serviço da Acer ou dos licenciantes Acer ou seus fornecedores.

LIMITAÇÃO DE GARANTIAS

NO LIMITE PERMITIDO POR LEI APLICÁVEL, A ACER, SEUS FORNECEDORES E SEUS LICENCIADOS, FORNECE O SOFTWARE "COMO ESTÁ" E COM TODAS AS FALHAS, E REJEITA QUALQUER OUTRAS GARANTIAS E CONDIÇÕES, EXPRESSAS, IMPLÍCITAS, OU ESTATUTÁRIAS, INCLUINDO, MAS NÃO LIMITADAS A QUALQUER GARANTIAS IMPLÍCITAS, DEVERES OU CONDIÇÕES DE COMERCIALIZAÇÃO, DE ADEQUAÇÃO A UM PROPÓSITO CONCRETO, DE PRECISÃO OU INTEGRIDADE DE RESPOSTAS, DE RESULTADOS, DE ESFORÇOS EXCEPCIONAIS, DE AUSÊNCIA DE VÍRUS, E DE AUSÊNCIA DE NEGLIGÊNCIA, TUDO EM RELAÇÃO AO SOFTWARE E PRESTAÇÃO DE OU FALTA DE PRESTAÇÃO DE SERVIÇOS DE SUPORTE. DO MESMO MODO, NÃO HÁ QUALQUER GARANTIA OU CONDIÇÃO DE TÍTULO, USO PACÍFICO, POSSE PACÍFICA, CORRESPONDÊNCIA À DESCRIÇÃO OU NÃO-VIOLAÇÃO NO QUE DIZ RESPEITO AO SOFTWARE.

EXCLUSÃO DE DANOS INCIDENTAIS, CONSEQUENTES E OUTROS DANOS

ATÉ AO LIMITE PERMITIDO POR LEI, EM HIPÓTESE ALGUMA A ACER, FORNECEDORES ACER, OU LICENCIADORES ACER, INCIDENTAIS, PUNITIVOS, OU CONSEQUENCIAIS (INCLUINDO, SEM LIMITAÇÃO, DANOS POR PERDA DE LUCROS OU INFORMAÇÕES CONFIDENCIAIS OU OUTRAS, INTERRUPTÃO DE NEGÓCIOS, POR DANOS PESSOAIS POR PERDA DE PRIVACIDADE, FALHA NO CUMPRIMENTO DE QUALQUER OBRIGAÇÃO, INCLUINDO DE BOA FÉ OU DE CUIDADOS RAZOÁVEIS, POR NEGLIGÊNCIA, E POR QUALQUER PERDA PECUNIÁRIA OU OUTRA PERDA DE QUALQUER NATUREZA) DECORRENTES DE OU EM QUALQUER FORMA RELACIONADOS COM O USO OU INCAPACIDADE DE USO DO SOFTWARE, COM O FORNECIMENTO OU FALTA DE PRESTAÇÃO DE SERVIÇOS DE SUPORTE, OU DE OUTRA FORMA EM RELAÇÃO ÀS CLÁUSULAS DO PRESENTE ACORDO, MESMO NO CASO DE FALHA, DANO (INCLUINDO NEGLIGÊNCIA), RESPONSABILIDADE OBJETIVA, QUEBRA DE CONTRATO OU QUEBRA DE GARANTIA DA ACER OU SEUS FORNECEDORES OU LICENCIADOS, E MESMO QUE A ACER E SEUS FORNECEDORES E LICENCIANTES TENHAM SIDO AVISADOS DA POSSIBILIDADE DE TAIS DANOS.

LIMITAÇÃO DE RESPONSABILIDADE E RECURSOS

APESAR DOS DANOS QUE VENHA A TER POR QUALQUER MOTIVO (INCLUINDO, SEM LIMITAÇÃO, TODOS OS DANOS SUPRACITADOS E TODOS OS DANOS DIRETOS OU GERAIS), TODA A RESPONSABILIDADE DA ACER, SEUS FORNECEDORES, E SEUS LICENCIADOS, SOB QUALQUER DISPOSIÇÃO DESTE ACORDO, E O SEU RECURSO EXCLUSIVO PARA TODOS OS PRECEDENTES, SERÁ LIMITADA AO VALOR AGREGADO PAGO PELO SOFTWARE. AS LIMITAÇÕES E EXCLUSÕES DE RESPONSABILIDADE REFERIDAS (INCLUINDO EXCLUSÃO DE GARANTIAS E EXCLUSÃO DE DANOS INCIDENTAIS, CONSEQUENTES E OUTROS DANOS ACIMA REFERIDOS) SERÃO APLICADAS NO LIMITE PERMITIDO POR LEI, MESMO QUE QUALQUER RECURSO NÃO ATINJA A SUA FINALIDADE ESSENCIAL; CONTUDO, POR FORÇA DE ALGUMAS JURISDIÇÕES NÃO PERMITIREM A EXCLUSÃO OU LIMITAÇÃO OU RESPONSABILIDADE POR DANOS INCIDENTAIS OU CONSEQUENTES, A LIMITAÇÃO ACIMA PODE NÃO SE APLICAR A SI.

TERMO

Sem prejuízo de quaisquer outros direitos, a Acer poderá por termo imediato a este Acordo sem aviso prévio caso o utilizador não cumpra quaisquer termos ou condições deste Acordo.

Nesse caso, deverá:

1. Cessar o uso do Software;
2. Destruir ou devolver à Acer o original e todas as cópias do Software; e
3. Eliminar o Software de todos os dispositivos no qual estava presente.

Todas as limitações de garantias e de responsabilidade estabelecidas neste Acordo mantêm-se mesmo após o termo deste Acordo.

GERAL

Este Acordo representa o acordo completo entre si e a Acer relativamente a esta licença para o Software e prevalece sobre todos os acordos anteriores, comunicações, propostas e representações entre as partes e ainda sobre quaisquer termos contraditórios ou adicionais de qualquer citação, ordem, confirmação, ou comunicação similar. Este Acordo apenas poderá ser modificado por um documento escrito assinado por ambas partes. Se qualquer disposição deste Acordo for considerada por um tribunal de jurisdição competente como sendo contrária à lei, tal disposição será cumprida até o limite máximo permitido e as restantes disposições do presente acordo permanecerão em pleno vigor e efeito.

DISPOSIÇÕES ADICIONAIS APLICÁVEIS A SOFTWARE E SERVIÇOS TERCEIROS

O Software fornecido ao abrigo deste documento por licenciados da Acer ou fornecedores ("Software de Terceiros") é disponibilizado para seu uso pessoal, não comercial. Não pode usar o Software de Terceiros de forma a que possa prejudicar, inutilizar, sobrecarregar ou danificar os serviços prestados pelos licenciados Acer ou fornecedores abaixo ("Serviços de Terceiros"). Além disso, não pode usar o Software de Terceiros de maneira a interferir no uso e fruição de alguma outra parte, dos Serviços de Terceiros, ou dos serviços e produtos dos licenciadores Acer ou fornecedores terceiros licenciados. O uso que faz do Software de Terceiros e Serviços de Terceiros é também objeto de termos e condições adicionais e políticas que podem ser acedidas através do nosso website global.

Política de privacidade

Durante o registo ser-lhe-á solicitado que forneça alguma informação à Acer. Consulte a política de privacidade da Acer em www.acer.com/worldwide/support/swa.htm ou no seu Website Acer local.

Gracenote

A tecnologia de reconhecimento de música e dados relacionados são disponibilizados pela Gracenote®. Gracenote®, o logótipo Gracenote e o logótipo "Powered by Gracenote" são marcas registadas de Gracenote, Inc. nos Estados Unidos e/ou noutros países.