

عربي
فارسي
ENGLISH



chocolate KE800

قد تختلف بعض المحتويات الموجودة في هذا الدليل عن هاتفك وذلك استناداً إلى برنامج الهاتف أو موفر الخدمة.

CE 0168

دليل المستخدم KE800

P/N : MMBB0226118(1.0)



chocolate KE800

Some of contents in this manual may differ from your phone depending on the software of the phone or your service provider.

CE 0168

عربي
فارسي
ENGLISH

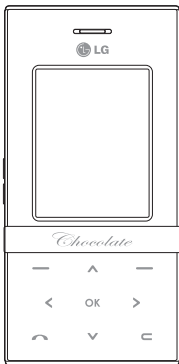

دليل المستخدم KE800 | - عربي

قد تختلف بعض المحتويات الموجودة في هذا الدليل عن هاتفك وذلك استناداً إلى برنامج الهاتف أو موفر الخدمة.

قائمة المحتويات

42	ادوات المفضلة ساعة المنبه التقويم
43	الحاسبة مذكرة
44	ساعة التوقيف محول الوحدات التوقيت العالمي خدمات SIM
45	الوسائط المتعددة الكاميرا
46	كاميرا الفيديو
47	مشغل MP3
50	الراديو
51	مسجل الصوت

29	تحديد الوظائف والخيارات
30	قائمة خلال المكالمة أثناء المكالمة
31	المكالمات الجماعية
34	سرد لسلسلة القوائم
36	المتصفح
37	الصفحة الرئيسية اشارات مرجعية الذهاب الى عنوان الموقع الإعدادات
40	سجل المكالمات كل المكالمات مكالمات لم يرد عليها مكالمات صادرة
41	مكالمات واردة مدة المكالمة عرض تكلفة المكالمة معلومات البيانات

4	مقدمة
5	سلامتك توجيهات من أجل الاستخدام الآمن والفعال
6	ميزات KE 800 أجزاء الهاتف نظرة على الهاتف من الجانب الخلفي
14	معلومات العرض الرموز التي تظهر على الشاشة
15	كيفية استخدام المفاتيح التي تعمل باللمس
17	التركيب إدخال بطاقة SIM والبطارية شحن البطارية فصل الشاحن
20	الوظائف العامة إجراء مكالمة الرد على مكالمة إدخال نص
21	
22	
23	
24	
25	

86	الملحقات	53	الرسائل
87	بيانات فنية		رسالة جديدة
		70	الاضلاع
			تنشيط
			ضبط خاص
		71	جهات الاتصال
			بحث
			اضافة جديد
72	مجموعات المتصلين	59	مرسلة
	اتصال السريع		بريد صوتي
73	رقم هاتفي		رسالة معلومات
	بطاقة أعمال	60	نماذج
	الإعدادات	61	الإعدادات
75	الإعدادات	65	أشياء
	التاريخ والوقت		مقاطع الفيديو
	توفير الطاقة	66	الصور
	الشاشة		أصوات
76	اللغة	67	أخرى
	التوصيل	68	العاب وتطبيقات
81	وضع الطائرة		ذاكرة خارجية
	اعدادات المكالمة		
83	الحماية		
85	حالة الذاكرة		
	إعادة ضبط المصنع		

نهنك على شراء الهاتف الجوال KE800 الذي يتميز بالأداء المتقدم وصغر الحجم والمصمم للعمل مع أحدث ما توصلت إليه تكنولوجيا الاتصالات.

يحتوي دليل المستخدم هذا على معلومات هامة حول استخدام وتشغيل هذا الهاتف. الرجاء قراءة جميع المعلومات الواردة بكل دقة من أجل الحصول على أفضل مستويات الأداء وتجنب إلحاق التلف بالهاتف أو سوء استعماله. إجراء أي نوع من التغييرات أو التعديلات غير المسموح بها صراحة في دليل المستخدم هذا قد يؤدي إلى إلغاء الضمان الخاص بهذا الهاتف.



تنبيه

- ◀ أوقف تشغيل الهاتف في أية مناطق تشترط فيها قوانين خاصة ذلك، على سبيل المثال، لا تستخدم الهاتف في المستشفيات وإلا فقد يؤثر ذلك على المعدات الطبية التي تتسم بالحساسية.
- ◀ قد لا تتيح كافة الشبكات الخلوية إجراء مكالمات الطوارئ. وبالتالي ينبغي ألا تعتمد مطلقاً على الهاتف فقط لإجراء مثل هذه المكالمات.
- ◀ استخدم فقط الملحقات الأصلية لتجنب تلف الهاتف.
- ◀ قد تسبب كافة أجهزة البث اللاسلكي حدوث تشويش على الأجهزة الإلكترونية القريبة منها. فقد يؤثر التشويش الطفيف على أجهزة التلفزيون والراديو وأجهزة الكمبيوتر وما إلى ذلك.
- ◀ يجب التخلص من البطاريات وفقاً للتشريع ذي الصلة.
- ◀ لا تفك أجزاء الهاتف أو البطارية.

الرجاء قراءة تلك التوجيهات البسيطة. يعد انتهاك القوانين من الأمور الخطيرة أو غير الشرعية. يمدك هذا الدليل بالمزيد من المعلومات المفصلة.

تحذير

- ◀ يتعين إيقاف تشغيل الهاتف في كل الأحوال على متن الطائرات.
- ◀ لا تحمل الهاتف بيدك أثناء قيادة السيارة.
- ◀ لا تستخدم الهاتف بالقرب من محطات التزود بالوقود أو المصانع الكيماوية أو في المناطق التي تجري فيها عمليات التفجير.
- ◀ لسلامتك، استخدم فقط البطاريات والشواحن الأصلية المحددة.
- ◀ لا تمسك الهاتف بيدين مبدئين أثناء شحنه. فقد يتسبب ذلك في التعرض لصدمة كهربائية أو إحداث تلف كبير بالهاتف.
- ◀ احتفظ بالهاتف في مكان آمن بعيداً عن الأطفال. حيث يحتوي الجهاز على أجزاء دقيقة قد يؤدي فصلها إلى التعرض لخطر الاختناق.

توجيهات من أجل الاستخدام الآمن والفعال

التعرض لطاقة موجات التردد اللاسلكي

معلومات حول التعرض لموجات الراديو (اللاسلكية) ومعزل الامتصاص النوعي(SAR)

لقد تم تصميم موديل الهاتف الجوال KE800 بحيث يتوافق مع شروط سلامة السارية والخاصة بالتعرض للموجات اللاسلكية. وتعتمد هذه الشروط على التوجيهات العلمية التي تتضمن احتياطات السلامة التي تهدف إلى تأمين سلامة جميع الأشخاص بغض النظر عن أعمارهم أو مستوى صحتهم.

◀ وتستخدم توجيهات التعرض للموجات اللاسلكية وحدة قياس تعرف باسم (معزل الامتصاص النوعي) أو SAR. يتم إجراء الاختبارات على SAR (معزل الامتصاص النوعي) باستخدام أسلوب معياري مع إرسال الهاتف عند أعلى مستويات الطاقة المعتمدة في جميع حزم التردد المستخدمة

◀ على الرغم من إمكانية وجود اختلافات بين مستويات SAR (معزل الامتصاص النوعي) لمدىلات هاتف LG المختلفة. إلا أن جميعها مصممة لتفي بالتوجيهات المتعلقة بالتعرض للموجات اللاسلكية.

◀ الحد الموصى به لمعدل الامتصاص النوعي SAR من قبل اللجنة الدولية للحماية من الإشعاع غير الأيونى (ICNIPR) يبلغ معدله 2 وات/كيلو جرام فوق عشرة (10) جرامات من النسيج البشري.

◀ تم اختبار أعلى قيمة لمعدل الامتصاص النوعي SAR لموديل الهاتف هذا بتقنية DASY4 للاستخدام في الأذن وقد بلغت 0.701 وات/كيلوجرام (10 جرام).

◀ معلومات بيانات SAR للمقيمين في بلدان/مناطق تتبنى تحدييات SAR الموصى بها من قبل معهد المهندسين الكهربائيين والإلكترونيين Electrical and Electronics Engineers (IEEE) هو 1.6 واط/كغ كمتوسط لكل واحد (1) غرام من النسيج الخلوي (مثلا الولايات المتحدة الأمريكية وكندا وأستراليا وتايوان).

العناية بالهاتف وصيانته

تحذير ! لا تستخدم سوى البطاريات والشاحن والملحقات المعتمدة للاستخدام مع موديل هذا الهاتف فقط. قد يؤدي استخدام أي أنواع أخرى غير المعتمدة إلى إبطال أي تصديق أو ضمان ينطبق على الهاتف. وقد يشكل ذلك خطراً.

- ◀ لا تقم بفك أجزاء هذه الوحدة. عندما يصبح من الضروري القيام بأعمال الإصلاح، عليك الذهاب إلى أحد فنيي الخدمة المؤهلين لذلك.
- ◀ ابتعد عن الأجهزة الكهربائية مثل أجهزة التلفزيون أو الراديو أو الكمبيوتر.
- ◀ يجب الحفاظ على الوحدة بعيداً عن مصادر الحرارة مثل أجهزة التدفئة أو أفران الطبخ.
- ◀ ابدأ لا تضع هاتفك في فرن المايكرويف لأن ذلك سيؤدي إلى انفجار البطارية
- ◀ تجنب سقوط الوحدة.

◀ لا تعرض هذه الوحدة للاهتزازات الميكانيكية أو الصدمات.

◀ قد تتعرض الطبقة الخارجية للهاتف للتلف إذا تم كسوتها بغطاء ما أو بغطاء مصنوع من الفلين.

◀ استخدم قطعة قماش جافة لتطهير سطح الوحدة الخارجي. (لا تستخدم المواد المذيبة مثل البنزين أو التتر(مخفف الطلاء) أو الكحول).

◀ لا تعرض هذه الوحدة للادخنة أو الأتربة بشكل مفرط.

◀ لا تضع الهاتف بالقرب من بطاقات الائتمان أو تذاكر المواصلات. فمن الممكن أن يؤثر على المعلومات الموجودة على الأشرطة الممغنطة.

◀ لا تنقر على الشاشة بأداة حادة، وإلا فقد يتسبب ذلك في تلف الهاتف.

◀ لا تعرض الهاتف للسوائل أو الرطوبة.

◀ إستعمل ملحقات، مثل سماعات الرأس وسماعات الأذن بحذر. تأكد من ادخال الكابلات بسلامة ولا تقوم بلمس هوائي التلفزيون بدون ضرورة

◀ استخدم الملحقات مثل السماعة بكل حرص.

الأجهزة الإلكترونية

جميع الهواتف الجواله قد تتعرض للتداخل (التشوش) مما قد يؤثر في الأداء.

◀ لا تستخدم هاتفك الجوال بالقرب من الأجهزة الطبية دون الحصول على موافقة بذلك. تجنب

توجيهات من أجل الاستخدام الآمن والفعال

◀ إذا كانت سيارتك مزودة بوسائد هوائية، فلا تُعق مسارها بتجهيزات لاسلكية مثبتة أو محمولة. فمن الممكن أن يسبب هذا في التعرض لإصابات خطيرة نتيجة.

إذا كنت تستمع إلى الموسيقى وانت في خارج هنا وهناك، رجاء تأكد بأن حجم الصوت في مستوى معقول لكي تترك ما يدور حولك. خصوصاً عندما تحاول عبور الشارع.

وضع الهاتف فوق جهاز تنظيم ضربات القلب، كوضعه في الجيب العلوي مثلاً.

◀ قد تؤدي الهواتف الجواله إلى تعرض بعض الوسائل السمعية المساعدة للتشوش.

◀ قد يؤثر التداخل البسيط على أجهزة التلفاز والمذياع والكمبيوتر.

السلامة على طريق القيادة

اطلع على القوانين واللوائح الخاصة باستخدام الهواتف الجواله في الأماكن التي تقود فيها.

◀ لا تستخدم الهاتف المحمولة يدوياً أثناء قيادة السيارة.

◀ اعط القيادة انتباهك الكامل.

◀ استعمل طقم الاستخدام غير اليدوي (تحرير اليدين)، إذا كان ذلك متوافراً.

◀ توقف على جانب الطريق وقم بإيقاف السيارة قبل إجراء مكالمة أو الرد عليها وذلك إذا ما استدعت ظروف القيادة ذلك.

◀ قد تؤثر طاقة التردد اللاسلكي على بعض الأنظمة الإلكترونية في سيارتك، كمجسم الصوت (الاستريو) وتجهيزات الأمان مثلاً.

تجنب الضرر لاذنك

يمكن ان يحدث الضرر لاذنك إذا تعرضت إلى الصوت العالي لفترات طويلة من الوقت. لذا نوصي بأن لا تشغل او تطفئ الهاتف بالقرب من أذنك. أيضاً نوصي بأن يوضع حجم صوت الموسيقى والمكالمة في مستوى معقول

مناطق تجبير الأتغام

لا تستخدم الهاتف أثناء القيام بعمليات التفجير. انتبه للحدود المسموح بها. وقم باتباع أي لوائح أو قوانين.

الأماكن القابلة للاشتعال

- ◀ لا تستخدم الهاتف داخل محطات التزود بالوقود. ولا تستخدمه بالقرب من الوقود أو المواد الكيميائية.
- ◀ لا تقم بنقل أو تخزين الغازات أو السوائل القابلة للاشتعال أو المواد المتفجرة في مقصورة السيارة التي يوجد بها هاتفك الجوال والملحقات الخاصة به.

على متن الطائرة

- قد تتسبب الأجهزة اللاسلكية في حدوث تداخل (تشوش) في الطائرات.
- ◀ قم بإغلاق (إيقاف تشغيل) هاتفك الجوال قبل الصعود على متن الطائرة.
- ◀ لا تستخدمه وأنت على الطائرة بدون الحصول على موافقة طاقم الطائرة.

الأطفال

يحفظ الهاتف في مكان آمن بعيداً عن متناول الأطفال. لأنه يشتمل على أجزاء صغيرة قد تسبب خطر الإصابة بالاختناق في حال فكها.

مكالمات الطوارئ

قد لا نتاح مكالمات الطوارئ في شبكات الهواتف الخلوية. لذلك، لا يجب أبداً أن تعتمد فقط على الهاتف لإجراء مكالمات الطوارئ. عليك مراجعة ذلك مع مزود الخدمة المحلي لديك.

معلومات عن البطارية والعناية بها

- ◀ لا يلزمك إفراغ شحنة البطارية بالكامل قبل إعادة الشحن. فبخلاف بقية أنظمة البطاريات الأخرى، لا يوجد أي تأثير للذاكرة من شأنه أن يضعف من أداء البطارية.
- ◀ لا تستخدم سوى بطاريات وشاحن LG فقط. لقد تم تصميم شاحن LG ليزيد من عمر البطارية.
- ◀ لا تقم بفك حزمة البطارية أو قصر دائرتها.

توجيهات من أجل الاستخدام الآمن والفعال

- ◀ حافظ على نظافة الوصلات المعدنية الخاصة بالبطارية.
- ◀ قم باستبدال البطارية عند عدم توفيرها مستوى الأداء المطلوب. من الممكن إعادة شحن حزمة البطارية مئات المرات حتى يحين الوقت الذي يلزم استبدالها فيه.
- ◀ أعد شحن البطارية في حال عدم استخدامها لفترة زمنية طويلة لزيادة فترة القابلية للاستخدام.
- ◀ لا تعرض شاحن البطارية لضوء الشمس المباشر ولا تستخدمه في أماكن عالية الرطوبة، مثل دورات المياه.
- ◀ لا تترك البطارية في الأماكن الحارة أو الباردة، لأن ذلك قد يقلل من أدائها.

مميزات KE800

مميزات KE800



أجزاء الهاتف

1. سماعة الأذن

2. الرئيسية شاشة LCD

أعلى: قوة الإشارة ومستوى البطارية
وظائف عديدة

أسفل: إشارات مفتاحي الاختيار

3. مفاتيح أبجدية رقمية

في وضع الانتظار: إدخال الأرقام المطلوب

الاتصال بها والضغط باستمرار على

0 - المكالمات الدولية

1 - الاتصال بالبريد الصوتي

2 إلى 9 - الاتصال السريع

في وضع التحرير: إدخال الأرقام والأحرف

4. المفاتيح الجانبية

- ◀ في وضع الانتظار: حجم صوت المفاتيح
- ◀ في القائمة: التمرير لأعلى وأسفل
- ◀ أثناء مكالمة: مستوى صوت سماعة الأذن

5. مقبس سماعة الرأس والشاحن

6. مفتاح الإنهاء

- ◀ التشغيل/إيقاف التشغيل (الضغط باستمرار)
- ◀ إنهاء المكالمات أو رفضها.

7. المفتاح الجانبي للكاميرا

ضغط طويل – تنشيط كاميرا الصور

8. مفتاح MP3

- ◀ فتح مشغل MP3.
- ◀ ضغط طويل: تنشيط أو إزالة انتظار (أثناء التشغيل)

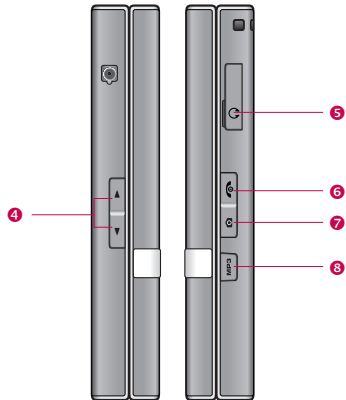

ملاحظة

لحماية حاسة السمع، عندما يكون غطاء السحب مفتوحاً، مستوى الصوت الأقصى سيكون 3.

2 مفتاح الاختيار

تؤدي هذه المفاتيح الوظيفة الموضحة بالجزء السفلي من الشاشة.

3 مفتاح الإرسال

الاتصال برقم هاتف والرد على المكالمات.
في وضع الانتظار: يعرض آخر المكالمات الصادرة والمستلمة والفائتة.

4 مفتاح المسح

5 عدسة الكاميرا

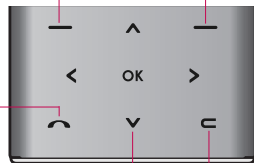
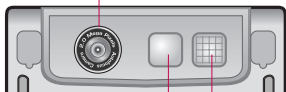

1 مفاتيح الانتقال

في وضع الانتظار:

⊖ لفترة وجيزة: لفترة وجيزة: قائمة الأوضاع

الضغط باستمرار: تنشيط/ تعطيل وضع الاهتزاز

⊕ لفترة وجيزة: قائمة المفضلة

⊖ لفترة وجيزة: رسالة SMS جديدة

⊕ لفترة وجيزة: قائمة الأسماء

⊖ في القائمة: التمرير لأعلى وأسفل

مرآة للحصول على صورة شخصية

7 فلاش

نظرة على الهاتف من الجانب الخلفي

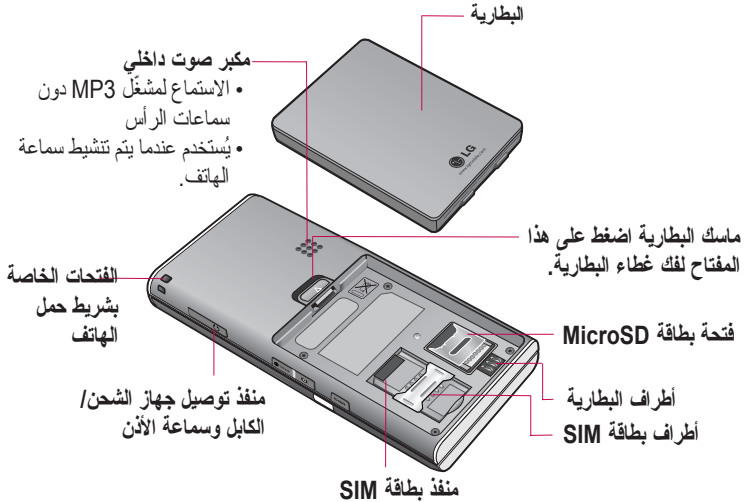

ملاحظة

◀ يمكن توصيل كبل USB فقط بعد تشغيل الهاتف ووجوده في وضع الخمول.

تعرض الشاشة العديد من الرموز. وهي موضحة أدناه.

الرموز التي تظهر على الشاشة

الوصف	الرمز
يشير إلى قوة إشارة الشبكة.	
يشير إلى وجود مكالمة جارية	
يشير إلى توفر خدمة GPRS .	

ملاحظة

◀ قد تتغير جودة المحادثة حسب تغطية الشبكة. عندما تكون قوة الإشارة أقل من شرتين، فقد ينقطع الصوت وتنتهي المكالمة ويكون الصوت رديئاً. يُرجى اعتبار أشرطة الشبكة مؤشراً على جودة المكالمات. عند عدم وجود أشرطة، يعني ذلك عدم وجود تغطية للشبكة: وفي هذه الحالة، لن يتسنى لك الوصول إلى الشبكة للحصول على أية خدمة (الاتصال والرسائل وغيرها).

معلومات العرض

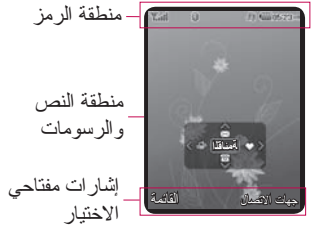

الوصف	الرمز
يعرض مختلف الرموز.	السطر الأول
يعرض الرسائل والإرشادات وأية معلومات تقوم بإدخالها، مثل الرقم المطلوب الاتصال به.	السطر الوسطي
يعرض الوظائف المخصصة في الوقت الحالي لمفتاحي الاختيار.	السطر الأخير

الوصف	الرمز
يوضح لك أنك تستخدم خدمة التجوال.	
يشير إلى ضبط وتشغيل المنبه.	
يشير إلى حالة شحن البطارية.	
يشير إلى استلام رسالة نصية.	
يشير إلى تعيين التنبيه بالاهتزاز.	
يشير إلى تنشيط الوضع العام.	
يشير إلى تنشيط الوضع الصامت.	
يشير إلى تنشيط وضع سماعة الأذن.	
القائمة الخارجية في النمط	
يشير إلى إمكانية تحويل المكالمات.	
يشير إلى وصول الهاتف إلى WAP .	
يشير إلى استخدام GPRS .	
تم تنشيط بلوتوث	
يشير إلى أن الموسيقى الخلفية قيد التشغيل	
يشير إلى أن وضع الرحلات الجوية قيد التشغيل	

كيفية استخدام المفاتيح التي تعمل باللمس

◀ تعمل مفاتيح هذا المنتج الموجودة على الغطاء باللمس.

◀ تأكد من قراءة «التنبيهات الخاصة بالمفاتيح التي تعمل باللمس» قبل استخدام هذه المفاتيح.

التنبيهات الخاصة بالمفاتيح التي تعمل باللمس

1. تأكد من نظافة الأيدي وجفافها

- أزل كل عناصر الرطوبة الموجودة على يديك أو على المفاتيح التي تعمل باللمس في البيئة الرطبة.

2. لا تحتاج إلى الضغط بشدة على المفاتيح التي تعمل باللمس لكي تعمل بشكل طبيعي. أبق المنتج بعيداً عن المؤثرات الشديدة، حيث قد تتعرض أجهزة الاستشعار الموجودة في المفاتيح في المفاتيح التي تعمل باللمس إلى التلف.

3. استخدم أطراف أصابعك للضغط على المفتاح الذي تريده بشكل محدد، ولكن احترس أن تلمس المفاتيح الخاصة بالوظائف الأخرى.

4. عند انطفاء ضوء كل من الشاشة الرئيسية والمفاتيح التي تعمل باللمس، فلن يؤدي الضغط على أي مفتاح من المفاتيح التي تعمل باللمس إلى إضاءة الشاشة الرئيسية.

اضغط على مفتاح الإنهاء وستضيء الشاشة الرئيسية مرة أخرى (لا تعمل المفاتيح التي تعمل باللمس عندما تكون إضاءة المفاتيح متوقفة عن العمل).

5. في حالة إغلاق الغطاء وكانت وظيفة حماية اللمس قيد التشغيل، أثناء المكالمات سيتم تنشغيل وظيفة قفل المفاتيح التي تعمل باللمس بشكل تلقائي. (لمزيد من التفاصيل، انظر «حالة

اختصارات المفاتيح التي تعمل باللمس



المفاتيح التي تعمل باللمس

كيفية استخدام المفاتيح التي تعمل باللمس

1. عند غلق الغطاء

- عند غلق الغطاء، يتم تشغيل وظيفة حماية اللمس. (يؤدي فتح الغطاء إلى إيقاف هذه الوظيفة تلقائياً).
- لإيقاف وظيفة حماية اللمس عند غلق الغطاء، اضغط على مفتاح MP3 مرتين.
- بعد إيقاف وظيفة حماية اللمس، ولم يتم الضغط على المفاتيح لعدة ثواني، يتم تشغيل وظيفة حماية اللمس مرة أخرى.

2. أثناء المكالمات

- أثناء المكالمات، يتم تشغيل وظيفة حماية اللمس تلقائياً بغض النظر عن حالة الغطاء.
- لإيقاف وظيفة حماية اللمس، اضغط على مفتاح MP3 أو مفاتيح الأرقام، أو المفتاح #* أو المفتاح *#. .
- بعد إيقاف وظيفة قفل المفاتيح التي تعمل باللمس، في حالة عدم الضغط على المفاتيح لعدة ثواني، يتم تشغيل وظيفة حماية المفاتيح التي تعمل باللمس مرة أخرى.

المفاتيح التي تعمل باللمس عند استخدام الهاتف (المحمول)

6. قد لا تعمل المفاتيح التي تعمل باللمس بشكل طبيعي في حالة وجود غطاء الهاتف أو الغطاء البلاستيكي على المفاتيح. كما قد لا تعمل المفاتيح التي تعمل باللمس بشكل طبيعي في حالة استخدامها أثناء ارتداء قفاز اليد.
7. أبق المعادن والمواد الموصلة الأخرى بعيداً عن سطح المفاتيح التي تعمل باللمس، حيث قد يؤدي التلامس مع هذه الأشياء إلى حدوث أخطاء.

حالة المفاتيح التي تعمل باللمس أثناء استخدام الهاتف المحمول

- لمنع حدوث أي إجراء غير مرغوب فيه أثناء استخدام الهاتف في إجراء المكالمات عند غلق الغطاء، يتم تشغيل وظيفة حماية اللمس بشكل تلقائي.
- (في هذه الحالة، لن تعمل المفاتيح التي تعمل باللمس حتى عند الضغط عليها)

ملاحظة

◀ لراحة المستخدم، يتم عرض صورة للمفاتيح التي تعمل باللمس مع وظائف كل مفتاح على الشاشة الرئيسية. يمكن إزالة هذا الخيار من قائمة إعدادات العرض.

2. إدخال بطاقة SIM .

أدخل بطاقة SIM داخل الحامل المخصص لبطاقة SIM.

تأكد من إدخال بطاقة SIM بطريقة صحيحة وأن اتجاه منطقة التلامس الذهبية الموجودة على البطاقة لأسفل. لإخراج بطاقة SIM ، اضغط لأسفل برفق واسحب البطاقة في الاتجاه العكسي

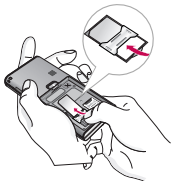

لإدخال بطاقة SIM



لإخراج بطاقة SIM

تنبيه

◀ قد تتلف المنطقة الذهبية لبطاقة SIM بسهولة عن طريق الخدش. انتبه جيداً لبطاقة SIM أثناء التعامل معها. اتبع الخطوات المرفقة مع بطاقة SIM .

إدخال بطاقة SIM والبطارية

تأكد من إيقاف تشغيل الهاتف قبل إخراج البطارية.

1. إخراج البطارية

ادفع الماسك للأعلى وارفع الجانب العلوي من البطارية نحو الخارج



ملاحظة

◀ قد تؤدي إزالة البطارية من الهاتف وهو مشغل إلى سوء عمله.

1. تأكد من شحن البطارية بالكامل قبل استخدام الهاتف.
2. وضع السهم باتجاهك (كما هو مبين في الرسم التخطيطي) ادفع القابس في المأخذ على جانب الهاتف إلى أن يستقر في مكانه بإحكام.
3. صل الطرف الآخر من الشاحن بمقبس التيار الرئيسي. لا تستخدم سوى جهاز الشحن المرفق بعبوة الهاتف.
4. ستتوقف أشرطة شحن البطارية المتحركة عن الحركة بعد اكتمال عملية الشحن.

تنبيه

- ◀ إذا كانت البطارية مفرغة بالكامل، فسيظهر عرض الشحن على شاشة LCD حوالي دقيقة إلى دقيقة ونصف بعد توصيل الشاحن.
- ◀ قم بإدخال شاحن البطارية عموديًا في مأخذ التيار بالحائط.

3. إدخال البطارية

أدخل البطارية من طرف اسفل البطارية إلى فتحة في مكان البطارية، ثم اضغط للأسفل على الجزء الأعلى للبطارية حتى يثبت ممسك البطارية في المكان الصحي



شحن البطارية

قبل توصيل الشاحن بالهاتف، لا بد أولاً من تركيب البطارية.

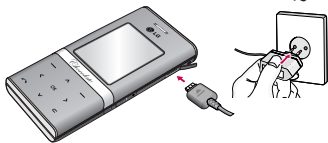

فصل الشاحن

افصل الشاحن عن الهاتف بسحب الموصل، وليس السلك.

- ◀ إذا كنت تستخدم شاحن البطارية خارج بلدك، فاستخدم محول توصيل ملحق من أجل تهيئة صحيحة.
- ◀ لا تقم بفك البطارية أو بطاقة SIM أثناء شحن الهاتف.



تحذير

- ◀ انزع كابل الطاقة والشاحن من مصدر التيار الكهربائي أثناء العواصف الرعدية لتفادي حدوث صدمة كهربية أو حريق.
- ◀ تأكد من عدم ملامسة الأشياء الحادة كأسنان الحيوانات والمسامير للبطارية، فهناك خطر أن يتسبب هذا في حريق.
- ◀ هناك خطر انفجار، إذا تم استبدال البطارية ببطارية أخرى من نوع غير صحيح. يجب التخلص من البطاريات وفق الإرشادات.

الوظائف العامة

2. حدد الرقم المطلوب باستخدام مفاتيح التنقل.
3. اضغط على  مرة أخرى للاتصال

إجراء مكالمة دولية

1. استمر في الضغط على المفتاح  لتحديد بادئة الاتصالات الدولية. تقوم علامة “+” تلقائياً بتحديد كود الدخول الدولي.
2. قم بإدخال كود البلد ثم كود المنطقة ثم رقم الهاتف.
3. اضغط على  للاتصال





إنهاء المكالمة

ادفع الجزء المنزلق من الهاتف نحو الإغلاق لإنهاء مكالمة

إجراء مكالمة من دليل الهاتف

يمكنك تخزين الأسماء وأرقام الهاتف التي تتصل بها بشكل متكرر في قائمة جهات الاتصال التي يتم تخزينها إما على بطاقة SIM أو في ذاكرة الهاتف.

إجراء مكالمة

1. يجب التأكد من أن الهاتف قيد التشغيل.
2. قم بإدخال رقم الهاتف بما في ذلك كود المنطقة. لتحرير رقم على شاشة العرض، عليك ببساطة الضغط على المفتاح  لمسح خانة واحدة في كل مرة.
- ▶ اضغط باستمرار على المفتاح  لمسح الرقم بالكامل والعودة إلى شاشة الخمول.
3. اضغط على  مرة أخرى للاتصال
4. عندما تريد إنهاء مكالمة، ادفع الجزء المنزلق من الهاتف نحو الإغلاق .

إجراء مكالمة باستخدام مفتاح الإرسال

1. اضغط على المفتاح ، وسيتم إظهار آخر أرقام هاتف سواء كانت واردة أو صادرة أو لم يرد عليها.

1. الجزء المنزلق من الهاتف في الأعلى - هذا هو الخيار الافتراضي. ببساطة اسحب الجزء المنزلق من الهاتف نحو الفتح للرد على مكالمات.
2. أي مفتاح
3. مفتاح الإرسال فقط
4. مزيد من التفاصيل، انظر الصفحة 84.
4. إنهاء المكالمات بإغلاق الهاتف.

ملاحظة

◀ بإمكانك الرد على مكالمات أثناء استخدام دليل العناوين أو أية ميزة أخرى من القائمة. إذا كان الهاتف متصلاً بكمبيوتر بواسطة كبل USB، فسيتم رفض المكالمات الواردة، ولكن بعد فصل الهاتف عن الكمبيوتر. سترى إطار المكالمات التي لم يرد عليها.

وضع الاهتزاز (السرعة)

يمكن تنشيط وضع الاهتزاز بالضغط باستمرار على مفتاح التنقل الأيسر.

يمكنك طلب رقم بمجرد البحث عن اسم في قائمة جهات الاتصال. لمزيد من التفاصيل حول ميزة جهات الاتصال، يُرجى مراجعة الصفحة 73.

ضبط مستوى الصوت

استخدم المفاتيح الجانبية لضبط مستوى صوت سماعة الأذن أثناء المكالمات. في وضع الخمول، يمكنك ضبط مستوى صوت المفاتيح باستخدام المفاتيح الجانبية.

الرد على مكالمات

عند استلام (تلقي) مكالمات، يصدر الهاتف رنين ويتم عرض رمز الهاتف الواض على شاشة الهاتف، إذا تم التعرف على هوية المتصل، فسيتم عرض رقم الهاتف المتصل (أو اسمه إذا كان مخزناً في دليل الهاتف) على شاشة العرض.

هناك 3 خيارات في القائمة من أجل الرد على المكالمات:

قوة الإشارة

إذا كنت داخل مبنى، فوجودك بالقرب من أي نافذة قد يعطيك إمكانية استقبال أفضل. يمكنك مشاهدة قوة الإشارة بواسطة مؤشر قوة الإشارة (٢.١١١) على شاشة العرض في الهاتف.

إدخال نص

يمكنك إدخال الحروف الأبجدية الرقمية بواسطة استخدام لوحة مفاتيح الهاتف. على سبيل المثال، تخزين الأسماء في دليل الهاتف وكتابة الرسائل وإنشاء رسالة ترحيب شخصية أو إدراج الأحداث في سجل، كل ما يلزم هو إدخال نص. وتتوافر الطرق التالية الخاصة بإدخال النص في هاتفك.

ملاحظة

◀ قد تسمح بعض الحقول بوضع إدخال نص واحد فقط (مثل رقم الهاتف في حقول دليل العناوين).

وسيلة T9

يتيح لك هذا الوضع إدخال الكلمات بواسطة الضغط على المفتاح ضغطة واحدة فقط لكل حرف تريد إدخاله. كل مفتاح من مفاتيح لوحة مفاتيح الهاتف مزود بأكثر من حرف واحد. ويقوم الوضع T9 تلقائياً بمقارنة ضغطك على المفاتيح بواسطة قاموس داخلي بالهاتف وذلك لتحديد الكلمة الصحيحة، مما يتطلب القليل جداً من قيامك بالضغط على المفاتيح أكثر من وضع الحروف الأبجدية (أ ب ج).

وضع أ ب ت (الحروف)

يتيح لك هذا الوضع إمكانية القيام بإدخال الحروف عن طريق الضغط على المفتاح المطبوع الذي يحمل الحرف المراد كتابته وذلك لمرة واحدة فقط أو مرتان أو ثلاث أو أربع مرات حتى يتم عرض الحرف المراد على شاشة عرض الهاتف.

وضع 123 (وضع الأرقام)

اكتب الأرقام بواسطة ضغطة واحدة فقط لكل رقم يراد كتابته، للانتقال إلى وضع الأرقام في حقل مدخلات النص، اضغط على مفتاح #* حتى يتم

استخدام وضع T9

يمكنك وضع إدخال النص T9 والمعروف بالوضع التنبئي من إدخال الكلمات بكل سهولة مع أقل عدد ممكن من الضغطات على المفاتيح. فعند الضغط على أي مفتاح من المفاتيح، يبدأ الهاتف في عرض الأحرف التي يعتقد أنك تريد كتابتها وذلك بناءً على قاموس مدمج بالهاتف. وبمجرد إضافة الكلمات الجديدة، فإن الكلمة تتغير لعرض الكلمات الأكثر ترشيحاً من القاموس.

ملاحظة

◀ يمكنك اختبار لغة T9 مختلفة عن طريق قائمة الخيارات أو الضغط باستمرار على مفتاح **9**. الأعداد الافتراضي بالهاتف هو عدم تشغيل T9

1. عندما يكون وضع إدخال النص التنبئي T9 قيد التشغيل، ابدأ في إدخال الكلمة عن طريق الضغط على المفاتيح من **2** إلى **9**. اضغط على مفتاح واحد لكل حرف مراد إدخاله.

عرض وضع الأرقام على شاشة العرض.

سيؤدي الضغط الطويل على **#** إلى التغيير المباشر من وضع الحرف إلى وضع الرقم. وسيؤدي الضغط الطويل مرة أخرى إلى العودة إلى وضع الحرف السابق.

وضع استخدام الرموز

يسمح لك هذا الوضع بإدخال أحرف خاصة.

تغيير وضع إدخال النص

1. عندما تكون في حقل يتيح لك القيام بإدخال الحروف، فسوف تلاحظ مؤشر وضع إدخال النص موجوداً في الزاوية اليمنى المنخفضة من شاشة العرض LCD.

2. إذا كنت تريد تغيير الأوضاع، اضغط على **#**. لقد تغيرت الأوضاع المتوفرة. سيؤدي الضغط الطويل إلى التغيير المباشر من وضع الحرف إلى وضع الرقم. وسيؤدي الضغط الطويل مرة أخرى إلى العودة إلى وضع الحرف السابق.

ملاحظة

◀ للخروج من وضع إدخال النص بدون القيام بتخزين المدخلات، اضغط على مفتاح . يعود الهاتف إلى وضع الاستعداد مرة أخرى.

استخدم وضع أ ب ت (الحروف)

يمكن استخدام من  إلى  من المفاتيح للقيام بإدخال النص الخاص بك.

1. اضغط على المفتاح المطبوع والذي يحمل الحرف المراد كتابته:

◀ ضغطة واحدة للحرف الأول.

◀ ضغطتان للحرف الثاني، وعلى هذا النحو.

2. لإدخال مسافة فاصلة، اضغط على المفتاح

 مرة واحدة فقط. لحذف أي حرف من

الحروف، اضغط على المفتاح . استمر

في الضغط على مفتاح  للمحو محتويات

شاشة الهاتف بأكملها.

◀ تتغير الكلمة مع كل حرف يتم كتابته. تجاهل ما هو مكتوب على الشاشة حتى يتم كتابة الكلمة بالكامل.

◀ إذا ظلت الكلمة التي قمت بكتابتها غير صحيحة بعد إتمام عملية الكتابة، فقم بالضغط على مفتاح التنقل مرة واحدة أو مرتان للبحث خلال خيارات الكلمة الأخرى.

مثال: اضغط على     لكتابة كلمة وثق.

◀ إذا فقدت الكلمة المراد كتابتها من قائمة خيارات الكلمات، فقم بالإضافة مستخدماً وضع الحروف الأبجدية أ ب ت.

2. قم بإدخال الكلمة بأكملها قبل تحرير أو حذف أي حرف مدخل بواسطة الضغط على المفاتيح.

3. أكمل كل كلمة بمسافة بالضغط على المفتاح

 او المفتاح .

لحذف أي حرف من الحروف، اضغط على

مفتاح ، استمر في الضغط على مفتاح 

لمحو الكلمات كلياً.

استخدام وضع 123 (وضع الأرقام)

يمكنك وضع الأرقام من القيام بإدخال الأرقام في نص الرسالة (رقم هاتف، على سبيل المثال).
اضغط على المفاتيح التي تمثل الأرقام المراد إدخالها على الشاشة وذلك قبل الانتقال يدوياً إلى وضع إدخال النص المناسب مرة أخرى.

ملاحظة

يمكنك أيضاً إضافة أرقام مع البقاء في أوضاع الأحرف بالضغط باستمرار على المفتاح المطلوب.

استخدام وضع الرموز

استخدام وضع الرموز يتيح وضع الرموز إدخال عدة رموز أو حروف خاصة. لإدخال أحد الرموز، اضغط على المفتاح [* 9]. استخدم مفاتيح التنقل للانتقال عبر الرموز واضغط على المفتاح المناظر ثم اضغط على المفتاح [موافق] [موافق].
يمكنك إضافة أكثر من رمز واحد كل مرة قبل الضغط على [موافق].

ملاحظة

◀ بالرجوع إلى الجدول التالي لمعرفة المزيد من الحروف المتوافرة باستخدام مفاتيح الأبجدية الرقمية.

المفتاح	الأحرف المتوافرة وفقاً لترتيب شاشة العرض
1	!، :، ؟، @
2	ب ت ة ث
3	أ إ آ إى ؤ ئ ء
4	س ش ص ض
5	ذ زر ز
6	ج ح خ
7	ن ه و ي
8	ف ق ك ل م
9	ط ظ ع غ
0	مفتاح المسافة الفاصلة،

تحديد الوظائف والخيارات

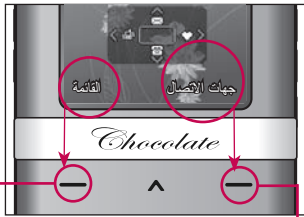

اضغط على مفتاح
الاختيار الأيسر
للوصول إلى القائمة
المتاحة.

اضغط على مفتاح
الاختيار الأيمن
للوصول إلى إدخالات
جهات الاتصال
المتاحة.

يوفر الهاتف مجموعة من الوظائف التي تسمح لك بتخصيص الهاتف وفقاً لـرغباتك. هذه الوظائف مرتبة في شكل قوائم رئيسية وقوائم فرعية، يمكن الوصول إليها من خلال مفاتيح الاختيار المميزة — و — . تسمح لك كل قائمة رئيسية وقائمة فرعية بعرض وتغيير إعدادات الوظائف المعنية. تختلف أدوار مفاتيح الاختيار حسب السياق الحالي، حيث تشير العلامة الموجودة في السطر السفلي من الشاشة مباشرةً فوق كل مفتاح إلى الدور الحالي.

قائمة خلال المكالمات

هاتفك مزود بالعديد من وظائف التحكم التي يمكن استخدامها أثناء المكالمات.

للوصول إلى هذه الوظائف أثناء مكالمات اضغظ على مفتاح الاختيار الأيسر **←** [خيارات].

التبديل بين مكالمتين

للتبديل بين مكالمتين، اضغظ على المفتاح **↔** أو مفتاح الاختيار الأيسر، ثم حدد "تبادل المكالمات".

الرد على مكالمات واردة

الرد على مكالمات واردة عند رنين الهاتف، ببساطة افتح الجزء المنزلق من الهاتف. إذا كان الهاتف مفتوحاً مسبقاً، فاضغظ على المفتاح **↔**.

من الممكن أيضاً أن ينبهك الهاتف بمكالمات واردة أثناء إجرائك مكالمات في الوقت الحالي بالفعل. ستصدر نغمة في سماعة الأذن، وتوضح الشاشة وجود مكالمات ثانية قيد الانتظار. تعرف هذه الميزة باسم انتظار المكالمات، وتتوافر فقط إذا كانت الشبكة الخاصة بك تدعمها. للحصول على تفاصيل حول كيفية تنشيط هذه الميزة أو إلغاء تنشيطها، انظر انتظار المكالمات (قائمة 4-7-9، انظر الصفحة 84).

إذا كان انتظار المكالمات قيد التشغيل، فيمكنك وضع المكالمات الأولى في الانتظار والرد على المكالمات الثانية، بالاضغظ على مفتاح الاختيار الأيسر.

أثناء المكالمات

تختلف القائمة المعروضة على شاشة الهاتف أثناء المكالمات عن القائمة الرئيسية الافتراضية عندما يكون الهاتف في وضع الاستعداد، والخيارات مشروحة أدناه.

سماعة الهاتف

يمكنك أثناء المكالمات تنشيط سماعة الهاتف بالاضغظ على المفتاح [موافق]. لإلغاء تنشيط سماعة الهاتف اضغظ على المفتاح [موافق] مرة أخرى.

إجراء مكالمات ثانية (استناداً إلى الشبكة)

يمكنك الحصول على رقم اتصال تريد طلبه من دليل الهاتف لإجراء مكالمات ثانية.



ملاحظة

◀ سيتم إيقاف تشغيل الأضواء الخلفية للوحة المفاتيح والشاشة بعد وضع ثوان أثناء المكالمات في حال عدم الضغط على أي مفتاح. لتشغيل الإضاءة الخلفية، اضغط على أي مفتاح. لا يتم إرسال DTMF عندما تكون الإضاءة الخلفية متوقفة عن التشغيل.

المكالمات الجماعية

تتيح لك خدمة المكالمات متعددة الأطراف أو المؤتمرات القدرة على محادثة متزامنة مع أكثر من متصل، إذا كانت شركة توفير الشبكة لديك تدعم هذه الميزة. من الممكن بدء مكالمة متعددة الأطراف فقط عندما تكون لديك مكالمتين، إحداهما نشطة والأخرى قيد الانتظار، ويكون قد تم الرد على كلتا المكالمتين. بمجرد بدء مكالمة متعددة الأطراف، يمكن للشخص الذي بدأ المكالمة متعددة الأطراف إضافة مكالمات أخرى أو قطعها أو فصلها (وهذا معناه إزالتها من المكالمة متعددة الأطراف مع استمرار وجود الاتصال). تتوفر هذه الخيارات

رفض مكالمة واردة

يمكنك رفض مكالمة واردة دون الرد عليها وذلك بالضغط ببساطة على المفتاح . أثناء المكالمة، تستطيع رفض مكالمة واردة بالضغط على المفتاح .



كتم صوت الميكروفون

يمكنك كتم صوت الميكروفون أثناء المكالمة بالضغط على المفتاح [كتم]. ويمكن إلغاء كتم السماع بالضغط على المفتاح [إزالة الكتم]. عند كتم صوت الهاتف، لن يستطيع المتصل سماعك، إلا أنك تظل قادراً على سماعه.

نغمات DTMF أثناء الاتصال

للتبديل إلى نغمات DTMF أثناء الاتصال (مثلاً، لاستخدام الهاتف مع لوحة خيارات تلقائية) اضغط على المفتاح [خيارات] متبوعاً بتشغيل إرسال DTMF. حدد إيقاف تشغيل DTMF لتعطيل نغمات DTMF. تكون نغمات DTMF قيد التشغيل عادة.

تنشيط مكالمة مؤتمر قيد الانتظار



لتنشيط مكالمة جماعية في الانتظار، اضغط على المفتاح . بشكل بديل اضغط على مفتاح الاختيار الأيسر [خيارات] وحدد الانضمام إلى الكل/وضع كافة المكالمات قيد الانتظار. سيظل المستخدمون الآخرون الموجودون في الانتظار متصلين. للعودة إلى وضع المكالمة الجماعية، اضغط على مفتاح الاختيار الأيسر  [خيارات] متبوعاً بمكالمة جماعية.

إضافة مكالمات جديدة إلى مكالمة المؤتمر

لإضافة مكالمات جديدة إلى مكالمات مؤتمر قائمة بالفعل، اضغط على مفتاح الاختيار الأيسر ثم حدد خيار مؤتمر/إشراك الكل.

جميعاً من قائمة خلال المكالمة. أقصى عدد ممكن من المتصلين في المكالمة متعددة الأطراف هو خمسة متصلين. بمجرد أن تبدأ المكالمة متعددة الأطراف، تصبح أنت المتحكم فيها ويمكنك أنت فقط إضافة مكالمات جديدة للمكالمة متعددة الأطراف.

إجراء مكالمة ثانية

يمكنك إجراء مكالمة ثانية أثناء إجرائك لمكالمة بالفعل الآن. قم بإدخال الرقم الثاني واضغط على المفتاح . عند إجراء المكالمة الثانية، توضع المكالمة الأولى قيد الانتظار تلقائياً. يمكنك التبديل بين المكالمات، بالضغط على المفتاح .

إعداد مكالمة المؤتمر

لإعداد مكالمة جماعية، ضع مكالمة واحدة في الانتظار وأثناء تشغيل المكالمة النشطة، اضغط على مفتاح الاختيار الأيسر ثم حدد قائمة الانضمام للمكالمة الجماعية

إجراء مكالمة خاصة أثناء مكالمة المؤتمر

لإجراء مكالمة خاصة مع أحد المتصلين المشاركين في مكالمة المؤتمر، قم بعرض الرقم الخاص بالمتصل الذي ترغب في محادثته على الشاشة، ثم اضغط على مفتاح الاختيار الأيسر. وقم بتحديد خيار مؤتمر/خاص وبالتالي يتم وضع جميع المتصلين الآخرين قيد الانتظار.

إنهاء مكالمة المؤتمر

يمكن إخراج المتصل الحالي من إحدى مكالمات المؤتمر بالضغط على المفتاح .

سرد سلسلة القوائم

4. الوسائط المتعددة
1.4 الكاميرا
2.4 كاميرا الفيديو
3.4 مشغل MP3
4.4 الراديو
5.4 مسجل الصوت
5. الرسائل
1.5 رسالة جديدة
2.5 صندوق الوارد
3.5 صندوق البريد
4.5 مسودات
5.5 صندوق الصادر
6.5 مرسلة
7.5 بريد صوتي
8.5 رسالة معلومات
9.5 نماذج
0.5 الإعدادات

3. ادوات
1.3 المفضلة
2.3 ساعة المنبه
3.3 التوقيت
4.3 الحاسبة
5.3 مذكرة
6.3 ساعة التوقيف
7.3 محول الوحدات
8.3 التوقيت العالمي
9.3 خدمات SIM

1. المتصفح
1.1 الصفحة الرئيسية
2.1 اشارات مرجعية
3.1 الذهاب الى عنوان الموقع
4.1 الإعدادات
2. سجل المكالمات
1.2 كل المكالمات
2.2 مكالمات لم يرد عليها
3.2 مكالمات صادرة
4.2 مكالمات واردة
5.2 مدة المكالمة
6.2 عرض تكلفة المكالمة
7.2 معلومات البيانات

9. الاعدادات

1.9 التاريخ والوقت
2.9 توفير الطاقة
3.9 الشاشة
4.9 اللغة
5.9 التوصيل
6.9 وضع الطائرة
7.9 اعدادات المكالمة
8.9 الحماية
9.9 حالة الذاكرة
0.9 إعادة ضبط المصنع

7. الازواع

1.7 عام
2.7 صامت
3.7 اهتزاز فقط
4.7 خارجي
5.7 سماعة الراس
8. جهات الاتصال
1.8 بحث
2.8 اضافة جديد
3.8 مجموعات المتصلين
4.8 الاتصال السريع
5.8 رقم هاتفي
6.8 بطاقة أعمال
7.8 الإعدادات

6. اشيائي



1.6 مقاطع الفيديو
2.6 الصور
3.6 أصوات
4.6 اخرى
5.6 الالعاب والمزيد
6.6 ذاكرة خارجية

التصفح باستخدام متصفح WAP

يمكنك تصفح الإنترنت باستخدام أي من مفاتيح الهاتف أو قائمة متصفح WAP .

باستخدام مفاتيح الهاتف

عند تصفح الإنترنت، تعمل مفاتيح الهاتف بطريقة مختلفة عن تلك في وضع الهاتف العادي.

الوصف	الرمز
التنقل بين سطور منطقة المحتويات.	
العودة للصفحة السابقة	
العودة للصفحة السابقة	

باستخدام قائمة متصفح WAP .

تتاح العديد من خيارات القوائم عند تصفح الويب من خلال الجوال.

ملاحظة

◀ وقد تختلف قائمة متصفح WAP باختلاف نسخة المتصفح الخاص بك.

يمكنك الوصول إلى خدمات WAP المختلفة (بروتوكول التطبيق اللاسلكي) مثل المعاملات المصرفية والأخبار وتقارير الطقس ومعلومات الرحلات الجوية. تم تصميم هذه الخدمة خصيصاً للهواتف المحمولة ويتم صيانتها بواسطة مزودي خدمة WAP .

تأكد من توافر خدمات WAP والأسعار والتعريفات مع مشغل الشبكة الخاص بك و/أو مزود الخدمة الذي ترغب في استخدام خدمته. سوف يعطيك أيضاً مزودي الخدمة إرشادات عن كيفية استخدام الخدمات الخاصة بهم.

يرجى الاتصال بمشغل خدمة الشبكة الخاص بك لفتح حساب الإنترنت الخاص بك. لاستخدام مستعرض ويب، يجب أن تشير إلى رقم الهاتف الخاص بك عبر خيارات قائمة الرقم الشخصي.

بمجرد إتمام عملية الاتصال، يتم عرض الصفحة الرئيسية، يعتمد المحتوى على مزود الخدمة. يمكنك الوصول إلى أي صفحة موقع ويب عن طريق إدخال عنوان URL الخاص بها. للخروج من المستعرض في أي وقت، اضغط على مفتاح  ، سوف يعود الهاتف إلى وضع الانتظار .

بعد تحديد الإشارة المرجعية المطلوبة، تتوفر الخيارات التالية.

- ◀ **اتصال:** للاتصال بالعلامة المحددة.
- ◀ **إضافة علامة جديدة:** حدد هذا الخيار لإنشاء إشارة مرجعية جديدة.
- ◀ **تحرير:** يمكنك تحرير عنوان URL و/أو عنوان الإشارة المرجعية المحددة.
- ◀ **حذف:** حذف الإشارة المرجعية المحددة.
- ◀ **حذف الكل:** حذف كافة الإشارات المرجعية.

الذهاب إلى عنوان الموقع **لقائمة 3.1**

يمكنك الاتصال مباشرة بالموقع الذي تريده. بعد إدخال عنوان URL محدد، اضغط على مفتاح "موافق"

الإعدادات **لقائمة 4.1**

يمكنك ضبط الوضع والذاكرة المؤقتة وملف تعريف الارتباط والحماية المرتبطة بخدمة الإنترنت.

الصفحة الرئيسية

لقائمة 1.1

للاتصال بالصفحة الرئيسية. قد تكون الصفحة الرئيسية هي الموقع الذي تم تحديده في الوضع النشط. سيتم تحديدها عن طريق مزود الخدمة إذا لم يتم بتنشيط أحد الأوضاع.

إشارات مرجعية

لقائمة 2.1

تسمح لك تلك القائمة بتخزين عناوين URL لصفحاتك المفضلة وذلك لتسهيل الدخول عليها في وقت لاحق

إنشاء إشارة مرجعية

1. اضغط على مفتاح الاختيار الأيسر  [خيارات].
2. حدد "إضافة جديد" واضغط على مفتاح "موافق".

3. بعد إدخال عنوان URL المراد وعنوانه، اضغط على مفتاح "موافق".
- قم بإضافة عنوان واضغط على المفتاح "موافق" مرة أخرى.

الأوضاع (القائمة 1.4.1)

- ملف معلومات الشبكة: يمكنك تحديد ملف معلومات الشبكة ذات الصلة.

- ◀ **إعادة تسمية:** يمكنك تغيير اسم ملف المعلومات.
- ◀ **حذف:** حذف ملف المعلومات المحدد من القائمة.
- ◀ **إضافة اسم جديد:** يمكنك إضافة ملف معلومات جديد.
- ◀ **حذف الكل:** حذف كافة ملفات المعلومات من القائمة.

الذاكرة المؤقتة (القائمة 2.4.1)

كافة المعلومات أو الخدمات التي اطلعت عليها يتم حفظها في الذاكرة المؤقتة للهاتف.

مسح الذاكرة المؤقتة (القائمة 3.4.1)

إزالة كافة النصوص المحفوظة بالذاكرة المؤقتة.

ملاحظة

- ◀ الذاكرة المؤقتة هي ذاكرة تخزين مؤقت تستخدم في حفظ البيانات بشكل مؤقت.

ملف المعلومات هو ذلك الملف الذي يحتوي على المعلومات الخاصة بالشبكة والمستخدم للاتصال بالإنترنت.

ويحتوي كل ملف المعلومات على القوائم الفرعية التالية:

- ◀ **تنشيط:** تنشيط ملف المعلومات المحدد.
- ◀ **إعدادات:** استخدم هذا الخيار لتحرير إعدادات WAP وتغييرها لملف المعلومات المحدد.

- **صفحة رئيسية:** يتيح لك هذا الإعداد تحديد عنوان (URL) للموقع الذي تريد استخدامه كصفحة رئيسية. وليس حتما عليك إدخال بادئة http:// عند مقدمة كل عنوان URL حيث سيقوم مستعرض الويب بإضافتها تلقائياً.

- **إعدادات البوابة:** عنوان IP - رقم المنفذ: أنت بحاجة إلى إدخال عنوان IP أو رقم المنفذ الذي تريده.

- **نوع الاتصال:** يسمح لك هذا الإعداد بتحديد نوع من بين HTTP و HTTP مع وكيل و WAP.

شهادات الحماية

(القائمة 1. 4.4)

تظهر قائمة بمراجع التصديق.

- ◀ **شهادات الحماية:** يمكنك مراجعة قائمة شهادات الحماية المحفوظة على الهاتف.
- ◀ **الشهادات الشخصية:** يمكنك مراجعة قائمة شهادات الحماية الشخصية المحفوظة.

معلومات WAP (القائمة 1. 5.4)

لقائمة 3.2

مكالمات صادرة

يتيح لك هذا الخيار عرض آخر 50 مكالمات صادرة (سواء تم الاتصال بها أو كانت مجرد محاولة). كما يمكنك القيام بالآتي:

- ◀ عرض الرقم في حالة وجوده والاتصال به أو حفظه في دفتر العناوين
- ◀ إدخال اسم جديد للرقم وحفظه في دفتر العناوين
- ◀ إرسال رسالة لهذا الرقم
- ◀ حذف المكالمات من القائمة

لقائمة 4.2

مكالمات واردة

يتيح لك هذا الخيار عرض آخر 50 مكالمات واردة. كما يمكنك القيام بالآتي:

- ◀ عرض الرقم في حالة وجوده والاتصال به أو حفظه في دفتر العناوين
- ◀ إدخال اسم جديد للرقم وحفظه في دفتر العناوين
- ◀ إرسال رسالة لهذا الرقم
- ◀ حذف المكالمات من القائمة

يمكنك فحص سجل المكالمات التي لم يتم الرد عليها والمكالمات الواردة والصادرة فقط في حالة دعم الشبكة خاصية تحديد هوية الخط المتصل (CLI) داخل نطاق الخدمة.

سيتم عرض الرقم والاسم (إن وجد) مع تاريخ ووقت إجراء المكالمات. يمكنك كذلك عرض أوقات الاتصال.

لقائمة 1.2

كل المكالمات

يتيح هذا الخيار عرض كل سجلات المكالمات.

لقائمة 2.2

مكالمات لم يرد عليها

يتيح لك هذا الخيار عرض آخر 50 مكالمات لم يرد عليها. كما يمكنك القيام بالآتي:

- ◀ عرض الرقم في حالة وجوده والاتصال به أو حفظه في دفتر العناوين
- ◀ إدخال اسم جديد للرقم وحفظه في دفتر العناوين
- ◀ إرسال رسالة لهذا الرقم
- ◀ حذف المكالمات من القائمة

7.2 لقائمة

معلومات البيانات

يمكنك معرفة مقدار البيانات التي تم نقلها عبر الشبكة من خلال GPRS .

وقت البيانات (القائمة 1.7.2)

يمكنك معرفة مدة المكالمات الأخيرة وكل المكالمات. يمكنك أيضاً إعادة تعيين موقتات المكالمات إلى الصفر.

حجم البيانات (القائمة 2.7.2)

يمكنك فحص مقادير البيانات المرسلة والمستلمة والكل وإعادة ضبط الكل.

5.2 لقائمة

مدة المكالمات

يتيح لك هذا الخيار عرض مدة المكالمات الواردة والصادرة. ويمكنك كذلك إعادة ضبط موقتات المكالمات. والموقتات المتاحة هي كالتالي:

- ◀ **آخر مكالمات:** يعرض مدة آخر مكالمات.
- ◀ **المكالمات الصادرة:** يعرض مدة المكالمات الصادرة.
- ◀ **المكالمات المستلمة:** يعرض مدة المكالمات الواردة.
- ◀ **جميع المكالمات:** يعرض مدة جميع المكالمات التي تم استلامها وإجراؤها منذ آخر عملية إعادة ضبط.

6.2 لقائمة

عرض تكلفة المكالمات

يتيح لك هذا الخيار فحص تكلفة آخر مكالمات وجميع المكالمات والرصيد المتبقي وإعادة ضبط موقت التكلفة. لإعادة ضبط موقت التكلفة سيطلب منك إدخال رمز PIN2 .

المفضلة

القائمة 1.3

نتيح هذه القائمة إضافة العناصر المفضلة إلى القائمة الموجودة بالفعل. وبمجرد إنشاء القائمة الخاصة بك، يمكنك الوصول إلى الوظيفة المفضلة بشكل سريع من وضع السكون عن طريق الضغط على مفتاح التنقل لأعلى.

ملاحظة

◀ الراديو موجود مسبقاً في قائمة المفضلات

ساعة المنبه

القائمة 2.3

يمكنك تعيين ساعة المنبه بحيث يدق في وقت محدد.

1. حدد تشغيل وأدخل وقت إطلاق التنبيه الذي تريده
2. حدد فترة التكرار: مرة، الإثنين إلى الجمعة، الإثنين إلى السبت، السبت، الأربعاء، كل يوم.
3. حدد نغمة التنبيه الذي تريدها واضغط على [ضبط].

القائمة 3.3



التقويم

عند الدخول إلى هذه القائمة، سيتم إظهار تقويم. في أعلى الشاشة هناك مقاطع للتاريخ. كلما غيّرت التاريخ، سيتم تحديث التقويم وفق التاريخ. وسيتم استخدام مؤشر مربع الشكل لتحديد موقع اليوم المعين. إذا شاهدت خط سفلي على التقويم، فذلك يعني أن هناك جدول أو مذكرة في ذلك اليوم. تساعدك هذه الوظيفة على تذكر الجدول والمذكرات الخاصة بك. سيصدر الهاتف صوت نغمة تنبيه إذا قمت بتعيين ذلك للملاحظة. لتغيير اليوم والشهر والسنة.



الوصف	الرمز	الوصف	الرمز
أسبوعياً	⏪ ⏩	سنوياً	📅 📅
يوماً	⏪ ⏩	شهرياً	📅 📅

التقويم (القائمة 1.3.3)

انتقل إلى شاشة التقويم.

5. لإدخال رقم العلامة العشرية، اضغط على المفتاح  عند الضغط على المفتاح  يمكنك إدخال () .
6. لإنهاء عمل الحاسبة، اضغط على مفتاح الاختيار الأيمن  [رجوع].

مذكرة **لقائمة 5.3**

1. حدد المذكرة بالضغط على مفتاح الاختيار الأيسر  [موافق].
2. إذا ما كانت فارغة قم بإضافة مذكرة جديدة بالضغط على مفتاح الاختيار الأيسر  [جديد].
3. أدخل المذكرة ثم اضغط على  [موافق].

ملاحظة

- ◀ إذا أردت تغيير طريقة إدخال النص، فاضغط على  على الترتيب.

ضبط التقويم (القائمة 2.3.3)

يمكنك تحديد نوع التقويم الذي ستتم استخدامه سواء كان التقويم الميلادي أو الهجري أو الفارسي.

الحاسبة **لقائمة 4.3**

تحتوي على الوظائف القياسية مثل +, -, ×, %، الجمع والطرح والضرب والقسمة

وعلاوة على ذلك، يمكنك استخدام وظائف متعددة للحاسبة، مثل وظائف مفاتيح +/- و sin و cos و tan و log و in و exp و sqrt و deg و rad.

1. أدخل الأرقام باستخدام مفاتيح الأرقام.
2. استخدم مفتاح التنقل لتحديد علامة الحساب المطلوبة.
3. ثم أدخل الأرقام.
4. اضغط على المفتاح  لعرض الناتج.





ساعة التوقيت

لقائمة 6.3

1. اضغط [بدء] لقياس الوقت وتسجيل وقت التداخل بضغط [تداخل].
2. اضغط [توقف] للتأكد من تسجيل وقت التداخل.
3. اضغط [إعادة تعيين] لضبط الحالة الافتراضية.





التوقيت العالمي

لقائمة 8.3

- يمكنك عرض ساعات المدن الرئيسية في العالم.
1. حدد المدينة التي تخص المنطقة الزمنية بالضغط على المفتاح ، أو ، أو ، أو .
 2. يمكنك تعيين الوقت الحالي إلى وقت المدينة الذي تحدده بالضغط على مفتاح الاختيار الأيسر  [تعيين].

محول الوحدات

لقائمة 7.3

- لتحويل أي قياس إلى الوحدة التي ترغب بها. هناك 4 أنواع يمكن تحويلها إلى وحدات: المساحة والطول والوزن والحجم.
1. يمكنك تحديد نوع من 9 أنواع بالضغط على مفتاح  [موافق]
 2. حدد الوحدة التي تريد تحويلها بالضغط على  و .
 3. حدد القيمة القياسية باستخدام  و .

خدمات SIM

لقائمة 9.3

تعتمد هذه القائمة على خدمات SIM والشبكة.

الوسائط المتعددة

ولحذف الصورة دون حفظها، اضغط على مفتاح الاختيار الأيمن (حذف).

ملاحظة

يمكنك ضبط التحويم والسطوع بالضبط على مفاتيح التنقل.

◀ حدد مفتاح الاختيار الأيسر () للحصول على مزيد من الخيارات.

◀ **الوضع:** يسمح لك بالاختيار بين لقطة واحدة أو صور متعددة للقطات بالتتابع.

• لقطات متعددة/لقطة واحدة

◀ **القياس بالأمتار:** تحديد الإضاءة استناداً إلى جزء محدد من الجسم. يمكنك تحديد "توسيط" و"مدمج" لتأسيس أفضل إضاءة.

◀ **تركيز تلقائي:** ضبط بؤرة الكاميرا تلقائياً للحصول على صورة واضحة ودقيقة بضغطة زر واحدة. يمكنك تحديد "تقريب" من أجل اللقطات القريبة.

◀ **توازن الضوء الأبيض:** يسمح لك بتغيير الإعدادات بحسب البيئة.

يمكنك الاستمتاع بوظائف الوسائط المتعددة مثل الكاميرا ومسجل الصوت وMP3 المعدة لتسليتك.

ملاحظة

◀ عندما تشير حالة البطارية إلى أنها منخفضة، فقد لا يكون بإمكانك استخدام وظائف الكاميرا أو الوسائط المتعددة.

◀ أثناء استخدام وظيفة الوسائط المتعددة، تكون حالة البطارية قابلة للتغيير.

الكاميرا

1.4 قائمة

لالتقاط صورة مع فتح الجزء المنزلق من الهاتف حدد "كاميرا".

1. إذا كنت تريد الوصول إلى هذه القائمة مباشرة، فاضغط على () باستمرار لبرهة قصيرة.
2. اضغط بؤرة الكاميرا على الهدف المراد تصويره لالتقاط صورة، ثم اضغط على المفتاح (OK).
3. إذا كنت تريد حفظها، فاضغط على المفتاح (OK). ولإرسال الصورة عبر رسالة الوسائط المتعددة حدد مفتاح الاختيار الأيسر () (إرسال).

◀ **الوضع الليلي:** تشغيل/إيقاف تشغيل يتم تعيينه على تشغيل للحصول على صور أفضل في ظروف الإضاءة المنخفضة.

ملاحظة

◀ عندما تكون في وضع الكاميرا، ولم يكن هناك أي إجراء لفترة من الوقت، فسينقل الهاتف إلى وضع الخمول تلقائياً.

القائمة 2.4

كاميرا الفيديو

1. حدد قائمة كاميرا الفيديو.
2. اضغط على الزر **OK** لبدء التسجيل. سيتم إظهار مؤقت أثناء التسجيل.
3. لإيقاف التسجيل، اضغط على مفتاح الاختيار الأيسر **←** (توقف).
4. عند انتهاء التسجيل، لديك 3 خيارات: "إرسال بواسطة رسالة الوسائط المتعددة" بالضغط على مفتاح الاختيار الأيسر **←** (إرسال)، أو "حفظ" بالضغط على المفتاح **OK**، أو "حذف" بالضغط على مفتاح الاختيار الأيمن **→** (حذف).

◀ **الجودة:** الجودة: تسمح لك بضبط جودة الصورة من دقيقة جداً/دقيقة/عادية.

◀ **مؤقت التأخير:** يسمح لك بتحديد فترة تأخير (10 ثوان، و5 ثوان، و3 ثوان، وإيقاف تشغيل). ثم يلتقط الهاتف صورة بعد الوقت المحدد.

◀ **الحجم:** يسمح لك بتعيين حجم الصورة إلى أحد الأحجام التالية (1200×1600)، و(960×1280)، و(480×640)، و(240×320).

◀ **نغمة المعلق:** يمكنك تحديد نغمة من بين عدة أصوات مختلفة، أو يمكنك إيقاف تشغيل الصوت.

◀ **حفظ في:** يمكنك تحديد موقع التخزين: خارجي أو الهاتف.

◀ **الفلاش:** يُضيف المزيد من الإضاءة عند التقاط صورة في جو مظلم. ويمكنك أيضاً تشغيل/إيقاف تشغيل الفلاش بالضغط على المفتاح **#*** في وضع الكاميرا.

◀ **تأثير الصورة:** 4 إعدادات متوفرة: سالب، وأحادي، وبني داكن، وملون.

ملاحظة

◀ وبسبب صغر حجم مكبر الصوت، في بعض الحالات يكون الصوت مشوشاً، خاصة عند الحد الأقصى لمستوى الصوت وعند وجود أصوات جهير. ولهذا، ننصح باستخدام سماعة الرأس السنيريو للاستمتاع بالجودة العالية للموسيقى.

يعتمد مشغل الموسيقى:

MPEG-1 Layer III ، و MPEG-2 Layer III
، و MPEG-2.5 Layer III بتردد عينات من 8 كيلو هرتز إلى 48 كيلو هرتز كحد أقصى. ومعدل بت يصل إلى 320 كيلو بت في الثانية، ستيريو.

◀ **AAC** : تنسيقات ADIF و ADTS (تردد

عينات من 8 كيلو هرتز إلى 48 كيلو هرتز)

◀ **V1+ AAC** : (معدل بت 16 ~ 128 كيلو بت في الثانية)

◀ **V2** : (معدل بت 16 ~ 48 كيلو بت في الثانية) (تردد عينات من 8 كيلو هرتز إلى 48 كيلو هرتز)

5. يمكنك أيضاً تحسين السطوع والحجم والجودة وإعدادات أخرى بالضغط على مفتاح الاختيار الأيسر (—) (خيارات) قبل البدء بالتسجيل. إن قائمة إعدادات كاميرا الفيديو مشابهة لإعدادات كاميرا الصور الفوتوغرافية، باستثناء العناصر التالية:

◀ **وقت التسجيل**: يمكنك تحديد وقت التسجيل من القائمة: غير محدد، و90 دقيقة، و30 دقيقة، و5 دقائق، ودقيقة واحدة.

◀ **الحجم**: يمكنك تحديد الدقة التالية: 128×96، أو 144×176.

6. يمكنك عرض لقطات الفيديو بالضغط على مفتاح الاختيار الأيمن (—) (الأيمن).

القائمة 3.4

مشغل MP3

يتميز الطراز KE800 بـمشغل MP3 مضمّن. يمكنك الاستماع لملفات MP3 الموسيقية الموجودة في الهاتف باستخدام سماعة رأس متوافقة أو بواسطة مكبر الصوت الداخلي.

ملاحظة

- ◀ عليك نسخ ملفات MP3 إلى مجلد الموسيقى. وإذا نسخت مجلداً آخر، فلن تتمكن من رؤية ملفات MP3 .
- ◀ يجب أن يستخدم الكمبيوتر نظام التشغيل Windows 98 SE، أو Windows ME، أو Windows 2000، أو Windows XP .

يتم عرض الشاشة التالية عند تشغيل ملفات MP3.



◀ **MP4 ، M4A** : تردد عينات من 8 كيلو هرتز

إلى 48 كيلو هرتز كحد أقصى، ومعدل بت يصل إلى 320 كيلو بت في الثانية، ستيريو.

ملاحظة

- ◀ الطراز KE800 لا يعتمد المعدل المتغير لملف MP3 و AAC . ولهذا، لا يمكنك تغيير الملف من التنسيق VBR إلى MP3 AAC .

يمكنك نقل ملفات MP3 من كمبيوتر متوافق إلى ذاكرة الهاتف باستخدام الهاتف كذاكرة تخزين

عند توصيل الهاتف بجهاز كمبيوتر باستخدام كابل USB (المرفق مع نفس حزمة البيع)، سيتم عرض الهاتف في نافذة متصفح Windows على أنه بعد نسخ الأغاني إلى قرص قابل للإزالة، عليك تنفيذ إزالة الجهاز بأمان على الكمبيوتر.

◀ **التعيين كنغمة رنين:** يمكنك تعيين ملف MP3 الحالي كنغمة رنين.

◀ **إعدادات:** تعيين الأسلوب الذي يتم وفقه عرض الموسيقى والاستماع إليها. يُرجى مراجعة جزء الإعدادات أثناء للحصول على معلومات مفصلة.



قائمة التشغيل

تتيح هذه القائمة عرض قائمة التشغيل كاملة. يمكنك الانتقال بين الاغاني من خلال الضغط على مفتاح التنقل. بالإضافة إلى ذلك، يمكنك تحديد قائمة الخيارات وحذف الملف أو عرض المعلومات المتعلقة به.

إعدادات

◀ اكوليزر

يمكنك تعيين الصوت إلى بينات مختلفة استناداً إلى نوع الموسيقى التي تسمع إليها. يعتمد هذا الهاتف عشرة إعدادات موازن معينة مسبقاً. عندما تدخل إلى هذه القائمة، يمكنك تحديد الإعداد المناسب من القائمة.

تكرار	
تشغيل الكل	
تكرار الكل	
تكرار واحد	

ملاحظة

◀ في الحالة التي يكون فيها ملف غير صالح من ضمن الملفات الموجودة في قائمة التشغيل، تظهر رسالة خطأ ثم تعود الشاشة السابقة إلى الظهور.

1. اضغط على قائمة MP3، ثم حدد مشغل MP3.

2. اضغط على مفتاح الاختيار الأيسر  [خيارات] للوصول إلى القوائم التالية:

◀ **التوقف المؤقت:** يمكنك إيقاف الموسيقى بشكل مؤقت.

◀ **عرض قائمة التشغيل:** يمكنك تحديد الموسيقى التي تريد الاستماع إليها من قائمة التشغيل.

4.4 القائمة

الراديو

يتميز الطراز KE800 براديو FM مضمّن. يجب أن تكون سماعة الرأس الستيريو موصولة لتتمكن من الاستماع إلى الراديو لأن سماعة الرأس تعمل كهوائي FM.



1. ابحث عن محطة الراديو المطلوبة باستخدام مفاتيح التنقل الأيمن/الأيسر.

عمليات المفاتيح

مفاتيح التنقل
الأيمن/الأيسر

إجراء مسح نحو الأسفل/نحو الأعلى إلى محطة الراديو التالية القابلة للاستقبال.

مفاتيح التنقل
للأعلى/للأسفل

رفع/تخفيض مستوى الصوت

وضع التشغيل

تسمح لك هذه القائمة بتعيين وضع التشغيل: تشغيل الكل، تكرار الكل، تكرار واحد.

عشوائي

إذا قمت بتحديد "تشغيل"، فسيتم تشغيل المسارات بترتيب عشوائي.

تأثير بصري

غير التأثير البصري على الشاشة عند تشغيل الموسيقى.

ملاحظة

الموسيقى لها حقوق محفوظة عالميا ولها قوانين وطنية. من الضروري الحصول على رخصة لاعادة نسخ هذه الموسيقى. في بعض الدول ، القوانين الوطنية تمنع النسخ الخاص. الرجاء التأكد من التسريع الوطني المطبق بما يتعلق باستخدام هذه المواد.

المعينة مسبقاً.

- ◀ **الاستماع عبر مكبر الصوت:** يمكنك الاستماع إلى الراديو عبر مكبر الصوت الداخلي المضمن. وما تزال بحاجة إلى توصيل سماعة الرأس لتعمل كهوائي.

لقائمة 5.4

مسجل الصوت

بإمكانك تسجيل مذكرة صوتية. تتوفر قوائم [الخيارات] التالية.

تخزين

بإمكانك اختيار "هاتف" أو "ذاكرة خارجية".

وضع التسجيل

بإمكانك تحديد الوضع "العام" الذي يسمح لك بالتسجيل غير المحدد أو وضع "رسالة الوسائط المتعددة" الذي يسمح لك بالتسجيل حتى ثلاثين ثانية.

ملاحظة

◀ لتحسين استقبال الراديو، قم بتمديد سلك سماعة الرأس الذي يعمل كهوائي FM.

2. يمكنك تعيين القنوات بشكل مسبق باستخدام ميزة "المسح التلقائي" أو "التحرير" في القائمة "خيارات".
3. بعد تعيين قنوات الراديو بشكل مسبق، يمكنك الاستماع لقناة أخرى بالضغط على مفتاح الرقم الموافق (ضغطة قصيرة).
4. بإمكانك الوصول إلى قوائم الخيارات التالية بضغط مفتاح الاختيار الأيسر [خيارات].
- ◀ **تحرير:** تحرير القنوات المعينة مسبقاً بشكل فرادي. أدخل التردد، أو امسح باستخدام مفاتيح التنقل. واحفظ بالضغط على "موافق".
- ◀ **المسح التلقائي:** حدد هذا الخيار لإجراء مسح تلقائي للمحطات المتوفرة. وعند العثور على محطة يمكنك أن تقرر ما إذا كنت تريد حفظها كواحدة من المحطات الـ 12 المعينة مسبقاً.
- ◀ **إعادة تعيين كافة القنوات:** [إلغاء كافة القنوات

تسجيل

1. اضغط على "موافق" لبدء التسجيل. حالما يبدأ التسجيل، تظهر رسالة "جاري التسجيل" والعداد.
2. إذا رغبت بإيقاف التسجيل مؤقتاً أو استئنافه، اضغط مفتاح الاختيار الأيسر أو مفتاح "موافق".
3. إذا رغبت بإنهاء التسجيل، اضغط مفتاح الاختيار الأيمن [توقف].

ألبوم

يمكنك عرض مجلد الأصوات الذي يسرد كافة الملفات الصوتية المحفوظة في الذاكرة.

3. اضغط على مفتاح **⊖** الاختيار الأيسر بعد إدخال الأرقام. يتم حفظ جميع الرسائل الّيا في مجلد صندوق الصادر حتى بعد فشل الإرسال.

إدراج

- رمز: يمكنك إضافة حروف خاصة.
- صور: يمكنك إدراج الرسومات الافتراضية أو الرسومات في "صور" المتاحة للرسائل القصيرة.
- صوت: يمكنك إدراج الأصوات المتاحة للرسائل القصيرة.
- الصورة الافتراضية: يمكنك إدراج صور متحركة أساسية.
- الصوت الافتراضي: يمكنك إدراج تأثيرات صوتية.
- نماذج نصية: يمكنك استخدام النماذج النصية الموجودة بالفعل في الهاتف.
- جهات الاتصال: يمكنك إضافة أرقام الهاتف أو عناوين البريد الإلكتروني الموجودة في دفتر العناوين.
- التوقيع: يمكنك إضافة التوقيع الى الرسالة

رسالة جديدة

قائمة 1.5

تتضمن هذه القائمة الوظائف المتعلقة برسائل SMS (خدمة الرسائل القصيرة) ورسالة الوسائط المتعددة (خدمة رسائل الوسائط المتعددة) و البريد الصوتي بالإضافة إلى رسائل الخدمة.

النص (القائمة 1.1.5)

- يمكنك كتابة رسالة نصية وتعديلها والتأكد كذلك من عدد صفحات الرسالة.
1. أدخل قائمة الرسائل الجديدة بالضغط على مفتاح الاختيار الأيسر **⊖** [موافق].
- تتوفر قوائم [الخيارات] التالية.

الخيارات

- ◀ إرسال: لإرسال رسائل نصية.
- 1. أدخل رقم المستلم. كما يمكنك تحديد "خيارات" واختيار "جهات الاتصال"، أو "الرسائل الحديثة" لإرسال رسالة نصية.
- 2. اضغط على مفتاح **⊖** لإضافة مزيد من المستلمين.

الوسائط المتعددة (القائمة 2.1.5)

- يمكنك كتابة وتحرير رسائل الوسائط المتعددة. يمكنك التحقق من حجم ملف الرسالة في الزاوية العليا اليمنى من الشاشة عند إنشاء رسالة جديدة.
1. أدخل قائمة الرسالة الجديدة بالضغط على مفتاح الاختيار الأيسر **[=]** [موافق].
 2. إذا أردت كتابة رسالة جديدة، حدّد الوسائط المتعددة.
 3. يمكنك إنشاء رسالة جديدة أو اختيار واحدة من نماذج رسائل الوسائط المتعددة الموجودة بالفعل. الحد الأقصى المسموح به لحجم الملف الذي يمكن إدراجه في رسالة رسالة الوسائط المتعددة هو 300 كيلوبايت.

الخيارات

- ◀ **إرسال:** يمكنك إرسال رسائل وسائط متعددة إلى عدة مستلمين وتعيين أوايات لرسائلك.
- ◀ **إدراج:** يمكنك إضافة رموز، وصور، ولقطات فيديو، وأصوات، وشرائح جديدة، وقرالب نصوص، وجهات اتصال، وبطاقات مهنية، وغيرها.

◀ **حفظ في المسودات:** لحفظ الرسائل في المسودات.

◀ **لغات T9:** يتم تعيين T9 إلى الحالة إيقاف تشغيل افتراضياً. هنا يمكنك تشغيلها، وتحديد اللغة أيضاً.

◀ **كلمة T9 جديدة:** أدخل كلمة T9 جديدة.

◀ **مسح النص:** يمكنك مسح النص.

◀ **خروج:** عند الضغط على " خروج " أثناء كتابة الرسالة، يمكنك إنهاء كتابة الرسالة والعودة إلى قائمة الرسائل. لا يتم حفظ الرسالة التي قمت بكتابتها.

ملاحظة

- ◀ يعتمد الطراز KE800 الإصدار 5 من EMS وهو قادر على إرسال صور ملونة، وأصوات، وأنماط نصوص، إلخ. قد لا يتلقى الطرف الآخر صوراً أو أصواتاً أو أنماط نصوص تكون قد أرسلتها بشكل صحيح، في حال لا يعتمد هاتقهم خيارات كهذه.

ملاحظة

◀ إذا قمت بتحديد صورة حجم ملفها كبير (مثلاً 200 كيلوبايت) عند كتابة رسالة وسائط متعددة، فستستغرق فترة التحميل حوالي 10 ثوان. علاوة على ذلك، لا يمكنك تنشيط أية مفاتيح خلال وقت التحميل. بعد حوالي 10 ثوان، يجب أن يكون بإمكانك كتابة الرسالة.

بريد إلكتروني (الفقمة 3.1.5)

- لإرسال/استقبال رسالة بريد إلكتروني، لا بد من إعداد تفاصيل حساب البريد الإلكتروني. يرجى الرجوع إلى البريد الإلكتروني في الصفحة 50 أولاً.
1. يمكن إدخال حتى 20 عنواناً للبريد الإلكتروني في الحقل الخاص بـ "إلى" و "نسخة مخفية".
تلميح: لإدخال "@"، اضغط على  وحدد "@".
 2. أدخل موضوع رسالة البريد الإلكتروني واضغط على موافق.

ملاحظة

◀ يتم حفظ الرسائل آلياً في مجلد صندوق الصادر حتى بعد فشل الإرسال.

- ◀ **معاينة:** يمكنك معاينة رسائل الوسائط المتعددة التي قمت بكتابتها.
- ◀ **حفظ:** يمكنك حفظ رسائل الوسائط المتعددة في المسودات أو حفظها كنماذج.
- ◀ **تحرير الموضوع:** يقوم بتعديل رسائل الوسائط المتعددة التي اخترتها.
- ◀ **إزالة الوسائط**
- ◀ **مدة الشريحة:** يمكنك تعيين مدة الشرائح بالثانية.
- ◀ **لغات T9:** حدد لغة وضع إدخال T9. كما يمكنك تنشيط أو إلغاء تنشيط وضع الإدخال T9.
- ◀ **كلمة T9 جديدة:** أدخل كلمة T9 جديدة.
- ◀ **خروج:** يمكنك العودة إلى قائمة الرسالة.

◀ **تحرير بريد إلكتروني:** يمكنك تحرير جزء النص في البريد الإلكتروني.

ملاحظة

◀ لكل حساب بريد إلكتروني، يمكنك حفظ حتى 40 رسالة (أي ما يعادل 200 رسالة لخمسة حسابات). في مجلد صندوق الوارد يمكنك حفظ 20 رسالة كحد أقصى. وفي مجلد المسودات ومجلد صندوق الصادر 5 رسائل، وفي مجلد المرسله حتى 10 رسائل كحد أقصى. في حالة امتلاء مجلد المسودات أو صندوق الصادر أو المرسله، وإذا حاولت حفظ رسالة جديدة في أحد هذه المجلدات، يتم حذف أول رسالة محفوظة تلقائياً.

◀ الحد الأقصى لحجم الرسالة المرسله الواحدة هو 300 كيلوبايت بما فيها المرفقات، والحد الأقصى لحجم الرسالة المستلمه هو 300 كيلوبايت. في حالة استلام رسالة لها أكثر من 5 مرفقات، يتم استلام 5 مرفقات فقط منها. قد يتم عرض بعض المرفقات على نحو غير صحيح.

3. بعد كتابة رسالة البريد الإلكتروني، اضغط على مفتاح الاختيار الأيسر **⏪** [خيارات]. يمكن الوصول إلى قائمة الخيارات التالية.

◀ **إرسال:** إرسال رسالة البريد الإلكتروني.

◀ **إرسال إلى:** يمكنك تحرير المستلمين

إدراج

◀ **مرفق:** يمكنك إرفاق ملف باستخدام هذه القائمة.

◀ **معاينة:** يمكنك معاينة البريد الإلكتروني.

◀ **حفظ في المسودات:** حدد هذا الخيار لحفظ الرسالة في المسودات.

◀ **تحرير الموضوع:** يمكنك تحرير الموضوع.

◀ **لغات T9:** حدد لغة وضع إدخال T9. كما يمكنك تنشيط أو إلغاء تنشيط وضع الإدخال T9.

◀ **كلمة T9 جديدة:** أدخل كلمة T9 جديدة.

◀ **مسح نص:** يمكنك مسح نص أثناء كتابة الرسالة.

◀ **خروج:** إذا حددت هذا الخيار أثناء كتابة الرسالة، يمكنك الخروج من كتابة الرسالة والعودة إلى الشاشة السابقة. لا يتم تخزين الرسالة التي كتبتها.

◀ **جهات الاتصال:** يمكنك الانتقال إلى دليل الهاتف.

* رسالة SIM

تعني رسالة SIM الرسالة المحفوظة في بطاقة SIM بشكل استثنائي.

بالنسبة لرسائل الوسائط المتعددة للإعلام، عليك انتظار تحميل الرسالة ومعالجتها.

لقراءة رسالة، حددها بالضغط على مفتاح الاختيار الأيسر [-].

- ◀ **عرض:** يمكنك عرض الرسائل المستلمة.
- ◀ **تمرير:** يمكنك توجيه الرسالة المحددة إلى شخص آخر.
- ◀ **حذف:** يمكنك حذف الرسالة الحالية.
- ◀ **رد:** يمكنك الرد على المرسل.
- ◀ **الرد بمكالمة:** يمكنك معاودة الاتصال بالمرسل.
- ◀ **معلومات:** يمكنك عرض المعلومات المرتبطة بالرسائل المستلمة وعنوان المستلم والموضوع (لرسائل الوسائط المتعددة فقط) وتاريخ الرسالة ووقتها ونوع الرسالة وحجم الرسالة.
- ◀ **حذف متعدد:** يمكنك تحديد عدة رسائل لحذفها وذلك بوضع علامة على مربع الاختيار لكل منها.

القائمة 2.5

صندوق الوارد

يتم تبييخك عند استلام الرسائل. وسيتم حفظها في صندوق الوارد. وفي صندوق الوارد، يمكنك تحديد كل رسالة من خلال إرشادات الرموز. لمزيد من التفاصيل، انظر " إرشادات الرموز ".

الرمز	معنى الرمز
	رسالة وسائط متعددة
	رسالة قصيرة
	رسالة SIM
	رسالة وسائط متعددة مقروءة
	رسالة نصية مقروءة
	رسالة دفع
	رسالة وسائط متعددة تم الإخطار بها

إذا عرض الهاتف " لا توجد مساحة كافية لرسائل SIM "، يجب ، حذف بعض رسائل SIM فقط من صندوق الوارد.

إذا عرض الهاتف "لا يوجد مساحة للرسالة"، فيمكنك توفير مساحة في كل موقع تخزين بحذف الرسائل، والوسائط والتطبيقات.

◀ **حذف الكل:** يمكنك حذف كل الرسائل.

◀ **عرض:** يمكنك عرض رسائل الوسائط المتعددة.

◀ **تحرير:** إجراء تعديلات على الرسالة التي تختارها.

◀ **حذف:** حذف الرسالة المختارة.

◀ **معلومات:** عرض معلومات حول المسودة المحددة.

◀ **حذف متعدد:** حذف المسودات المحددة مرة واحدة.

◀ **حذف الكل:** لحذف كل الرسائل الموجودة في المجلد.

لقائمة 3.5

صندوق البريد

عند الوصول إلى هذه القائمة، يمكنك إما الاتصال بصندوق البريد عن بُعد لجلب رسائل البريد الإلكتروني الجديدة أو يمكنك عرض الرسائل التي تم جلبها مسبقاً بدون تسجيل الدخول إلى ملقم البريد الإلكتروني. يمكن فحص رسائل البريد الإلكتروني المحفوظة والرسائل الموجودة في المسودات وصندوق الصادر والمرسلة.

يتم تخزين حتى 20 رسالة في صندوق الوارد. (في صندوق الصادر والمسودات يمكن تخزين حتى 5 رسائل، أما المرسلة فيمكن تخزين حتى 10 رسائل فيه).

لقائمة 5.5

صندوق الصادر



تسمح لك هذه القائمة بعرض الرسالة التي سيتم إرسالها أو التي فشل إرسالها. بعد إرسال الرسالة بنجاح، سيتم نقل الرسالة إلى مجلد المرسلة.

لقائمة 4.5

مسودات

يمكنك عرض قائمة الرسائل المحفوظة في هذه القائمة في شكل مسودة. تنقل خلال القائمة باستخدام مفاتيح التنقل لأعلى ولأسفل.

وكل رسالة مسودة تحتوي على الخيارات التالية.

الرمز	معنى الرمز
	رسالة رسالة الوسائط المتعددة لم يتم
	انتظار أن يتم الإرسال
	إرسال رسالة الوسائط المتعددة

لقائمة 7.5

بريد صوتي

بمجرد تحديد هذه القائمة، اضغط على مفتاح الاختيار الأيسر **[موافق]** للاستماع إلى البريد الصوتي. كما يمكنك أيضاً الاستمرار في الضغط على المفتاح رقم **[55]** في وضع الإنتظار للانتظار للاستماع إلى البريد الصوتي.

ملاحظة

◀ عند استلامك لبريد صوتي، يعرض الهاتف الرمز و تسمع صوت تنبيه. يرجى الرجوع إلى مزود الخدمة للحصول على التفاصيل الخاصة بالخدمة لتهيئة الهاتف بشكل صحيح.

لقائمة 8.5

رسالة معلومات

(يعتمد هذا على الشبكة والاشتراك)

رسائل خدمة المعلومات هي عبارة عن رسائل نصية ترسلها الشبكة إلى الهواتف المحمولة. وتقدم هذه الرسائل معلومات عامة، مثل تقارير الطقس وأخبار المرور والمواصلات والصيدليات وأسعار

◀ عرض: يمكنك عرض الرسالة.

◀ حذف: يمكنك حذف الرسالة.

◀ إعادة إرسال: يمكنك إعادة إرسال الرسالة.

◀ حذف: يمكنك تحرير الرسالة.

◀ عرض المعلومات: يمكنك فحص معلومات كل رسالة.

◀ حذف متعدد: حذف المسودات المحددة مرة واحدة.

◀ حذف الكل: يمكنك حذف كل الرسائل الموجودة في مسودات.

لقائمة 6.5

مرسلة

تسمح لك هذه القائمة بعرض الرسائل التي تم إرسالها. يمكنك التحقق من وقت الرسالة ومحتوياتها.

[خيارات] يمكنك تحرير وحذف فئة رسالة خدمة المعلومات التي أضفتها.

◀ **القائمة النشطة:** يمكنك تحديد أرقام خدمة المعلومات في القائمة النشطة. إذا قمت بتنشيط أحد أرقام خدمة المعلومات، فيمكنك استلام رسائل مرسله من الرقم.

لتلمة 9.5

نماذج

النص (القائمة 1.9.5)

فيما يلي ستة نماذج:

- يرجى الاتصال مرة أخرى.
- لقد تأخرت. سأكون هناك في...
- أين أنت؟
- أنا في الطريق.
- ضروري جداً. يرجى الاتصال.
- أنا أحبك.

الأسهم والسندات كل نوع من المعلومات يتضمن رقماً معيناً مقترناً به. اتصل بموفر الخدمة للحصول على مزيد من المعلومات حول هذه الخدمة. عندما تتسلم رسالة معلومات، يمكنك رؤية الرسالة المنبثقة لبيان استلامك لرسالة أو أن رسالة خدمة المعلومات قد تم عرضها مباشرة.

لعرض الرسالة مرة أخرى أو إذا لم تكن في وضع الانتظار، اتبع الترتيب الموضح أدناه:

قراءة القائمة (القائمة 1.8.5)

1. عند استلامك رسالة خدمة معلومات وتحديد "قراءة" لعرض الرسالة، يتم عرض الرسالة على الشاشة. يمكنك قراءة رسالة أخرى من خلال التنقل < و > أو مفتاح — [التالي].

2. تظل الرسالة معروضة لحين استلام رسالة أخرى.

الموضوعات (القائمة 2.8.5)

(يعتمد هذا على الشبكة والاشتراك)

◀ **عرض القائمة:** يمكنك عرض أرقام رسائل خدمة المعلومات التي أضفتها. عند الضغط على —

الوسائط المتعددة (القائمة 2.9.5)

بعد حفظ نموذج جديد، يمكنك استخدام الخيارات التالية:

- ◀ **حفظ:** يسمح لك هذا الخيار بحفظ رسالة الوسائط المتعددة.
- ◀ **إدراج:** يمكنك إضافة الصور والرسومات والأصوات وجهات الاتصال والرموز وقوالب النصوص والبطاقة المهنية.
- ◀ **معاينة:** معاينة رسالة الوسائط المتعددة
- ◀ **تحرير الموضوع:** يقوم بتعديل رسائل الوسائط المتعددة التي اخترتها.
- ◀ **مدة الشريحة:** يمكنك تعيين مدة الشرائح بالثانية.
- ◀ **لغات T9:** حدد لغة وضع إدخال T9 . يسمح لك هذا الخيار بتحديد اللغة المطلوبة لوضع إدخال T9. كما يمكنك تنشيط أو إلغاء تنشيط وضع الإدخال T9.
- ◀ **كلمة T9 جديدة:** أدخل كلمة T9 جديدة.
- ◀ **خروج:** يأخذك هذا الخيار من جديد إلى قائمة الرسالة.
- ◀ **حذف الكل:** يسمح لك هذا الخيار بحذف كافة رسائل الوسائط المتعددة.

الإعدادات

القائمة 0.5

رسالة نصية (القائمة 1.0.5)
(استناداً إلى الشبكة)

◀ **أنواع الرسائل**

نص وصوت وفاكس واستدعاء محلي و 400 و بريد الإلكتروني و ERMES

عادة ما يكون نوع الرسالة مضبوطاً على الرسائل النصية. يمكنك تحويل الرسالة النصية إلى تنسيقات أخرى. اتصل بمزود الخدمة لديك للتحقق من مدى توفر هذه الوظيفة.

◀ **فترة الصلاحية:** تسمح لك خدمة الشبكة هذه بضبط مدة حفظ الرسائل النصية في مركز الرسائل.

◀ **تقرير التسليم:** إذا ضبطت على نعم، فسيتمكنك معرفة إذا ما كان قد تم إرسال رسالتك بنجاح من عنده.

◀ **الرد عبر نفس مركز الخدمة:** عندما يتم إرسال رسالة، يتوفر للمستلم الرد عليها مع إضافة تكلفة الرد على فاتورة هاتفك.

◀ **تحميل تلقائي:** إذا حددت تشغيل، فستتسلم رسائل وسائط متعددة تلقائيًا، إذا حددت إيقاف، فستتسلم رسائل إعلامية فقط في البريد الوارد ومن ثم يمكنك التحقق من هذه الرسالة الإعلامية. إذا قمت باختيار شبكة اتصال منزلية فقط، فسوف تتسلم رسائل وسائط متعددة تعتمد على شبكة اتصال منزلية.

◀ **وضع الشبكة:** إذا حددت خادم الرسائل متعددة الوسائط، فسيمكنك ضبط URL لخادم هذه الرسائل.

◀ **أنواع مسموح بها**

شخصي: رسالة شخصية.

إعلان: رسالة إعلانية.

معلومات: معلومات ضرورية.

بريد إلكتروني (الفئة 3.0.5)

تتيح هذه القائمة تحرير حسابات بريد إلكتروني أو حذفها أو إضافتها.

◀ **عرض:** يمكنك عرض تفاصيل الحساب.

◀ **رقم مركز الرسائل:** إذا أردت إرسال الرسالة النصية، فسيمكنك استلام عنوان أو مركز SMS من خلال هذه القائمة.

◀ **إعداد الحامل:** يمكنك تحديد GSM مفضل / GPRS مفضل / GSM فقط / GPRS فقط

رسالة وسائط متعددة (الفئة 2.0.5)

◀ **الموضوع:** يمكنك إدخال موضوع رسائل الوسائط المتعددة في حالة تشغيل هذه القائمة.

◀ **مدة الشريحة:** يمكنك تعيين مدة الشرائح بالثانية.

◀ **الأولوية:** يمكنك ضبط الأولوية للرسالة التي قمت باختيارها.

◀ **فترة الصلاحية:** تسمح لك خدمة الشبكة هذه بضغط مدة حفظ الرسائل النصية في مركز الرسائل.

◀ **تقرير التسليم:** إذا تم الضغط على نعم في هذه القائمة، فسيمكنك معرفة إذا ما كان قد تم إرسال رسالتك بنجاح من عدمه.

◀ **تقرير القراءة:** يمكنك التحقق من أن المستلم قد قرأ رسالتك. تستند هذه الميزة على الشبكة.

- ◀ **حساب جديد:** يمكنك إعداد حتى 5 حسابات للبريد الإلكتروني عن طريق تحديد القائمة "حساب جديد". من خلال استخدام القائمة تحرير، يمكن ضبط القيم التالية.
- ◀ **ضبط كافتراضي**
- ◀ **تحرير**
- اسم الحساب: اسم الحساب
- عنوان البريد الإلكتروني: أدخل عنوان البريد الإلكتروني الذي أعطاه لك موفر الخدمة.
- اسمي: يمكنك إنشاء لقب خاص بك.
- ملقم البريد الوارد: أدخل عنوان POP3 ورقم المنفذ اللذين يستلمان رسائل بريدك الإلكتروني.
- اسم المستخدم: أدخل معرف البريد الإلكتروني الخاص بك.
- كلمة المرور: أدخل كلمة المرور لبريدك الإلكتروني.
- ملقم البريد الصادر: أدخل عنوان SMTP ورقم المنفذ اللذين يُرسلان رسائل بريدك الإلكتروني.
- الحد الأقصى لحجم الاستلام: عرض الحجم الأقصى لحجم رسائل البريد الإلكتروني التي يمكنك استلامها.
- حفظ في الملقم: حدد "نعم" لتترك الرسائل على الملقم.
- إدراج توقيع: حدد نعم لإرفاق توقيعك في رسائل البريد الإلكتروني.
- ◀ **إعدادات متقدمة**
- عنوان بريد الرد: عنوان البريد الإلكتروني الذي تريد استلام الرد عليه.
- رقم منفذ الوارد: يسمح لك بتحرير رقم منفذ POP3.
- رقم منفذ الصادر: يسمح لك بتحرير رقم منفذ SMTP.
- مصادقة البريد الصادر: عند إرسال البريد، تستطيع تعيين المصادقة.
- معرف/كلمة مرور ملقم الصادر: أدخل المعرف وكلمة المرور لإرسال بريدك الإلكتروني.
- ◀ **حذف:** لحذف الحساب المحدد من القائمة.

رسائل الدفع (القائمة 5.0.5)

لضبط الخيارات على تسلم الرسالة أو عدم تسلمها.

خدمة المعلومات (القائمة 6.0.5)

استقبال

نعم: إذا حددت هذه القائمة، فسيستلم هاتفك رسالة خدمة معلومات الرسائل.

لا: إذا حددت هذه القائمة، فلن يتلقى هاتفك رسائل خدمة معلومات بعد ذلك.

تنبيه

نعم: سيصدر الهاتف إشارة تنبيه صوتية عند استلامك أرقام رسائل خدمة معلومات.

لا: لن يصدر الهاتف إشارة تنبيه صوتية عند استلامك أرقام رسائل خدمة معلومات.

اللغات

يمكنك تحديد اللغة التي تريدها بالضغط على [تشغيل/إيقاف التشغيل]. بعد ذلك، يتم عرض رسالة خدمة المعلومات باللغة التي حددتها.

حذف الكل: يمكنك حذف كافة الحسابات من القائمة.

- نقطة الوصول: يتيح لك تحديد نقطة الوصول من القائمة.

ملف تعريف الشبكة: يمكنك تحرير ملفات تعريف الشبكات.

توقيع: يمكنك إنشاء توقيعك.

رقم البريد الصوتي (القائمة 4.0.5)

يمكنك استلام البريد الصوتي إذا كان مزود خدمة الشبكة يدعم هذه الميزة. عند ورود بريد صوتي جديد يظهر الرمز على الشاشة. الرجاء مراجعة مزود خدمة الشبكة للحصول على تفاصيل الخدمة لتهيئة هاتفك وفقاً لها.

الصفحة الرئيسية: يمكنك الاستماع إلى البريد الصوتي عن طريق تحديد شبكتي.

التجوال: حتى عندما تكون خارج البلاد، فسيمكنك الاستماع إلى رسائل البريد الصوتي إذا كانت خدمة التجوال مدعومة.

اشيائي

اشيائي

◀ نسخ إلى الذاكرة الخارجية: انسخ الملف المحدد إلى المجلد نفسه في ذاكرة الوسائط المتعددة/الذاكرة الخارجية.

تحذير

◀ إذا قمت بإزالة الذاكرة الخارجية أثناء نقل البيانات، فقد يؤدي ذلك إلى حدوث تلف خطير في الهاتف.

- ◀ نقل إلى الذاكرة الخارجية: انقل الملف المحدد إلى المجلد نفسه في ذاكرة الوسائط المتعددة/الذاكرة الخارجية.
- ◀ إعادة تسمية: تغيير اسم الملف المحدد. الحد الأقصى لعدد الأحرف هو 200 حرف. ولا يمكن تغيير امتداد الملف.

ملاحظة

◀ يتعذر استخدام الرموز التالية، * / \ : |
< > ? % "

- ◀ حذف: لحذف الملف
- ◀ حذف الكل: لحذف جميع الملفات بالقائمة
- ◀ معلومات: لعرض معلومات عن الملف

قائمة 1.6

مقاطع الفيديو

إظهار قائمة بملفات 3GP الموجودة في الوسائط/مقاطع فيديو في ذاكرة الوسائط المتعددة. أنواع الملفات المعتمدة هي ملفات 3gp التي تم ترميزها بواسطة MPEG4، وبرامج ترميز تصويري h.263 وبرنامج ترميز صوتي AMR.

◀ تشغيل: يمكنك تشغيل ملف الفيديو عند الضغط على المفتاح "موافق" أو تحديد قائمة "تشغيل" ضمن قوائم خيارات.

◀ إرسال عبر: يسمح لك هذا الخيار بإرسال الملف المحدد إلى جهاز آخر عن طريق الوسائط المتعددة أو البريد الإلكتروني أو بلوتوث.

ملاحظة

◀ تستطيع إرسال الملفات عبر بلوتوث فقط في حال كانت مخزنة في ذاكرة الهاتف، وليس في بطاقة الذاكرة. لإرسال ملف من الذاكرة الخارجية، انسخه إلى ذاكرة الهاتف الداخلية أولاً.

الصور

لقائمة 2.6

- ◀ **نقل إلى الذاكرة الخارجية:** انقل الملف المحدد إلى المجلد نفسه في ذاكرة الوسائط المتعددة/الذاكرة الخارجية.
- ◀ **إعادة تسمية:** تغيير اسم الملف المحدد. الحد الأقصى لعدد الأحرف هو 200 حرف. ولا يمكن تغيير امتداد الملف.
- ◀ **حذف:** لحذف الملف
- ◀ **حذف الكل:** لحذف جميع الملفات بالقائمة
- ◀ **معلومات:** لعرض معلومات عن الملف
- ◀ **عرض بحسب القائمة:** يسمح لك هذا الخيار بالتبديل إلى طريقة العرض بحسب القائمة.

إظهار قائمة بملفات JPG الموجودة في الوسائط/الصور في ذاكرة الوسائط المتعددة.

- ◀ **عرض:** يمكنك مشاهدة ملف JPG عند الضغط على المفتاح [موافق] أو تحديد قائمة "عرض" في القائمة "خيارات".
- ◀ **ضبط كخلفية:** تعيين الملف المحدد كخلفية.

◀ **إرسال عبر الوسائط المتعددة/البريد الإلكتروني/بلوتوث:** يمكنك إرسال الملف المحدد إلى جهاز آخر عبر البريد الإلكتروني إذا كان حجم الملف أقل من 300 كيلوبايت. ويمكنك إرسال الملف المحدد إلى جهاز آخر عبر بلوتوث.

◀ **طباعة عبر بلوتوث:** يمكنك طباعة الملف المحدد بواسطة طابعة متوافقة مع بلوتوث.

◀ **عرض الشرائح:** يمكنك عرض الصور الموجودة في ذلك المجلد بأسلوب عرض الشرائح.

◀ **نسخ إلى الذاكرة الخارجية:** انسخ الملف المحدد إلى المجلد نفسه في ذاكرة الوسائط المتعددة/الذاكرة الخارجية.

لقائمة 3.6

أصوات

- ◀ إظهار قائمة ملفات MP3، وMP4، وAAC في الوسائط/الموسيقى في ذاكرة الوسائط المتعددة.
- ◀ **التشغيل:** يمكنك تشغيل ملف MP3 عند الضغط على مفتاح [موافق] أو تحديد القائمة "تشغيل" في القائمة "خيارات".
- ◀ **ضبط كمنغمة رنين:** يمكنك تعيين الأغنية المحددة كمنغمة رنين.

◀ **معلومات:** لعرض معلومات عن الملف

القائمة 4.6

أخرى

إظهار قائمة بالملفات الموجودة في الوسائط/أخرى في ذاكرة الوسائط المتعددة.

◀ **إرسال عبر بلوتوث:** إرسال الملف المحدد إلى جهاز آخر عبر استخدام تقنية بلوتوث.

تحذير

◀ **تستطيع إرسال الملفات عبر بلوتوث فقط** في حال كانت مخزنة في ذاكرة الهاتف، وليس في بطاقة الذاكرة. لإرسال ملفات من الذاكرة الخارجية عليك أولاً نسخها إلى ذاكرة الهاتف الداخلية. عند توصيل الهاتف بكمبيوتر عبر بلوتوث، يمكنك إرسال واستلام إلى مجلد الموسيقى والفيديو. يمكنك نسخ أي نوع ملفات إلى "أخرى". يمكنك استلام الملفات فقط من مجلدات صور فوتوغرافية، وأصوات، وصور.

◀ **إرسال عبر:** يمكنك إرسال الملف المحدد إلى جهاز آخر عن طريق رسالة الوسائط المتعددة أو البريد الإلكتروني أو بلوتوث.

تحذير

◀ **تستطيع إرسال الملفات عبر بلوتوث فقط** في حال كانت مخزنة في ذاكرة الهاتف، وليس في بطاقة الذاكرة. لإرسال ملفات من الذاكرة الخارجية عليك أولاً نسخها إلى ذاكرة الهاتف الداخلية.

◀ **نسخ إلى الذاكرة الخارجية:** انسخ الملف المحدد إلى المجلد نفسه في ذاكرة الوسائط المتعددة/الذاكرة الخارجية.

◀ **نقل إلى الذاكرة الخارجية:** نقل الملف المحدد إلى المجلد نفسه في ذاكرة الوسائط المتعددة/الذاكرة الخارجية.

◀ **إعادة تسمية:** تغيير اسم الملف المحدد. الحد الأقصى لعدد الأحرف هو 200 حرف. ولا يمكن تغيير امتداد الملف.

◀ **حذف:** لحذف الملف

◀ **حذف الكل:** لحذف جميع الملفات بالقائمة

في حال لم تكن الذاكرة الخارجية متوفرة، يتم عرض رسالة منبثقة "يرجى إدخال ذاكرة خارجية".

ملاحظة

◀ يجب أن تكون بطاقة SIM مركبة ليتم التعرف على الهاتف على أنه قرص قابل للإزالة.

ملاحظة

◀ أقصى حجم لملف JPG الذي يمكن عرضه هو 460 كيلوبايت.

يمكنك فقط عرض أو تشغيل الملفات الموجودة في المجلد "أخرى" إذا كانت أنواع الملفات معتمدة عند التوصيل بكمبيوتر بواسطة كبل USB فيمكنك فقط مشاهدة المجلدات التالية في الذاكرة الداخلية: الصور، والأصوات، ومقاطع الفيديو، وأخرى. يمكنك مشاهدة كافة المجلدات الموجودة في الذاكرة الخارجية.

لقائمة 5.6

الالعاب والمزويد

من هذه القائمة يمكنك التعامل مع تطبيقات جافا بالهاتف الجوال. حيث يمكنك تشغيل التطبيقات أو حذفها أو تنزيلها كذلك أو ضبط خيار الاتصال.

لقائمة 6.6

ذاكرة خارجية

تسمح لك هذه القائمة بعرض لقطات الفيديو والصور الفوتوغرافية والموسيقى والنصوص والصور والأصوات وأخرى الموجودة في بطاقة الذاكرة.

- ◀ عند نسخ ملف إلى قرص قابل للإزالة، يمكنك مشاهدة رسالة "النقل" على الشاشة. إنها تعني أن وسيلة تخزين ذات سعة كبيرة تعمل وأنه يتم نقل البيانات. أثناء "النقل"، لا يتم بفصل الكبل. إذا قمت بفصل الكبل أثناء "النقل"، فسيتم فقدان البيانات أو تلفها ومن المحتمل أن قد تلحق ضرراً بالهاتف.
- ◀ إذا استلمت مكالمة عند الاستخدام كوسيلة تخزين ذات سعة كبيرة فسيتم رفض المكالمة، ولكن بعد إزالة الكبل ستتمكن من رؤية مكالمة لم يُرد عليها.

هاتف LG الجديد الرابع

- ◀ يعمل الطراز KE800 كجهاز تخزين ذي سعة كبيرة. إذا قمت بتوصيل كابل USB، يمكنك استخدام القرص القابل للإزالة في هذا الهاتف. يمكن تنزيل ملفات MP3 والصور الفوتوغرافية وملفات الفيديو والملفات النصية وما إلى ذلك عبر هذا الاتصال الذي يتسم بالسرعة الكبيرة من الكمبيوتر إلى الهاتف. جرب فقط توصيل كابل USB وستجد أن الأمر في منتهى السهولة

ملاحظة

- ◀ ستعمل وظيفة "وسيلة تخزين ذات سعة كبيرة" فقط عندما يكون الهاتف في وضع الخمول.
- ◀ لا تنزع الكبل أثناء تحميل ملفات. بعد تحميل الملفات، عليك النقر فوق "إزالة الأجهزة بأمان" على الكمبيوتر ثم فصل الكبل.

◀ **نوع التنبيه الوارد:** ضبط نوع التنبيه للمكالمات الواردة.

◀ **نغمة الرنين:** تحديد نغمة الرنين المطلوبة من القائمة.

◀ **درجة صوت الرنين:** ضبط درجة صوت نغمة الرنين.

◀ **تنبيه الرسالة:** ضبط نوع التنبيه للرسائل.

◀ **نغمة الرسالة:** تحديد نغمة التنبيه للرسائل.

◀ **نغمة المفاتيح:** تحديد نغمة الضغط على المفاتيح المطلوبة.

◀ **نغمة فتح الغطاء:** تتيح لك ضبط نغمة الغطاء لتناسب بيئة الاستخدام.

◀ **نغمة الغطاء:** تتيح تعيين النغمة الخاصة بغطاء الهاتف.

◀ **درجة صوت التأثير الصوتي:** ضبط درجة صوت التأثير الصوتي.

◀ **درجة الصوت عند التشغيل/الإيقاف:** تعيين مستوى صوت النغمة عند تشغيل/الإيقاف تشغيل الهاتف.

في قائمة الأوضاع يمكنك ضبط نغمات الجوال وتخصيصها لتلائم مختلف الأحداث والبيئات ولتلائم كذلك مجموعات المتصلين. خمسة أوضاع معدة مسبقاً وهي: "اهتزاز فقط"، و "صامت"، و "عام"، و "صوت عال" و "سماعة الرأس". يمكن تخصيص كل وضع. اضغط على مفتاح الاختيار الأيسر [القائمة] وحدد "الأوضاع" باستخدام مفتاح التنقل لأعلى/أسفل.

تنشيط (القائمة 1.X.7)

1. يتم عرض قائمة الأوضاع.

2. في قائمة "الأوضاع"، انتقل إلى الوضع الذي ترغب في تنشيطه واضغط على مفتاح الاختيار الأيسر — [تحديد] أو مفتاح "موافق".

3. ثم حدد "تنشيط".

ضبط خاص (القائمة 2.X.7)

انتقل إلى الوضع المطلوب في قائمة "الأوضاع". بعد الضغط على مفتاح الاختيار الأيسر — أو مفتاح "موافق"، حدد "تخصيص". يتم فتح خيار ضبط الوضع. اضغط الخيار على النحو المطلوب.

جهات الاتصال

- ◀ إرسال عبر بلوتوث: يمكنك إرسال البيانات الخاصة بدليل الهاتف إلى أجهزة متوافقة مع تقنية بلوتوث عن طريق اتصال بلوتوث
- ◀ رسالة جديدة: بعد العثور على الرقم المطلوب، يمكنك إرسال رسالة نصية لوسائط متعددة إلى الرقم المحدد.
- ◀ حذف: يمكنك حذف أحد الإدخالات.

القائمة 2.8

إضافة جديد

إضافة إدخال دليل هاتف عن طريق استخدام هذه الوظيفة. سعة ذاكرة الهاتف تصل إلى 1000 إدخال. في حين تعتمد سعة ذاكرة بطاقة SIM على مزود الخدمة. عدد الحروف ميزة تعتمد على بطاقة SIM.

ملاحظة

- ◀ يعتمد الحد الأقصى لطول الأسماء والأرقام التي يتم تخزينها على نوع بطاقة SIM.

بحث

القائمة 1.8

1. حدد "بحث" بالضغط على مفتاح الأيمن [موافق].
2. أدخل الاسم الذي تريد البحث عنه.

ملاحظة

◀ وتتوافر وظيفة البحث الفوري عن طريق إدخال الحرف الأول للاسم أو الرقم الأولي الذي تود البحث عنه.

3. إذا كنت تريد تحرير أو حذف أو نسخ أي إدخال، أو إضافة الصوت إلى أي إدخال، فعليك تحديد مفتاح الاختيار الأيسر [خيارات]. ستظهر القائمة التالية. سيتم عرض القائمة التالية.

- ◀ تفاصيل: يمكنك عرض تفاصيل جهات الاتصال.
- ◀ تحرير: يمكنك تحرير كل من الاسم والرقم وحروف المجموعة والصورة باستخدام مفتاح التنقل.

1. افتح دليل الهاتف بالضغط على **[الأسماء]** في وضع الانتظار.

2. قم بإدخال المعلومات التالية.

أ اضغط على **[موافق]** لإدخال الاسم.

ب اضغط على **[حفظ]**، بعدها يمكنك إدخال أرقام الهاتف المحمول والمنزل والمكتب والفاكس.

د يمكن تعيين مجموعة للإدخال بالضغط على **<** ، **>**

ه يمكنك تعيين حرف وصورة للإدخال بالضغط على **<** ، و **>**.

قم بإدخال معلومات إضافية حسب الحاجة بما في ذلك المذكرات واضغط على حفظ.

◀ **نغمة رنين المجموعة:** تسمح لك بتحديد نغمة رنين لمكالمات أعضاء المجموعة.

◀ **أيقونة المجموعة:** تسمح لك بتحديد الرمز الخاص بالمجموعة.

◀ **إضافة عضو:** لإضافة أعضاء للمجموعة، يجب ألا يزيد عدد أعضاء كل مجموعة عن 20 عضواً.

◀ **حذف عضو:** لإزالة عضو من قائمة أعضاء المجموعة، إلا أن الاسم والرقم يظلان في دليل الهاتف.

◀ **إعادة تسمية:** لتغيير اسم المجموعة.

◀ **إزالة الكل:** نتيج لك حذف كافة الأعضاء الموجودين في المجموعة.

لقائمة 4.8

الاتصال السريع

تستطيع تعيين أي من المفاتيح **[2]** إلى **[9]** مع إدخال قائمة الأسماء.

يمكنك الاتصال مباشرة بالضغط الطويل على المفتاح الموافق.

لقائمة 3.8

مجموعات المتصلين

لتدوين حتى 20 عضواً في المجموعة الواحدة، توجد 7 مجموعات يمكن التدوين فيها.

◀ **قائمة الاعضاء:** تعرض أعضاء المجموعة التي قمت بتحديدتها.

لقمة 6.8

بطاقة أعمال

يتيح لك هذا الخيار إنشاء بطاقة الأعمال الخاصة بك والتي تضم الاسم ورقم الهاتف المحمول. لإنشاء بطاقة أعمال جديدة، اضغط على مفتاح الاختيار الأيسر [خيارات] وأدخل المعلومات في الحقول.

لقمة 7.8

الإعدادات

1. اضغط على [الأسماء] في وضع الانتظار.

2. انتقل إلى ضبط، ثم حدد [موافق].

ضبط الذاكرة

انتقل لتمييز الذاكرة الافتراضية، ثم اضغط على مفتاح الاختيار الأيسر [موافق].

- إذا حددت مُتغير، فسيطلب الهاتف تحديد مكان الحفظ عند إضافة إدخال.

1. افتح دليل الهاتف أولاً بالضغط على [الأسماء] في وضع الانتظار.

2. انتقل إلى اتصال سريع، ثم حدد [تحديد].

3. إذا رغبت في إضافة اتصال سريع، فحدد <فارغ>، بعد ذلك، يمكن البحث عن الاسم في دليل الهاتف.

4. حدد اسماً مخصصاً باتصال سريع، واختر "تغيير" أو "حذف" لتحرير الاسم. بالإضافة إلى ذلك، يمكنك إجراء مكالمة أو كتابة رسالة باستخدام هذا الرقم.

لقمة 5.8

رقم هاتفي

(بناء على بطاقة SIM)

يمكنك معرفة رقمك الشخصي ومراجعه في بطاقة SIM.

- إذا قمت باختيار بطاقة SIM أو الهاتف، فسيقوم الهاتف بتخزين المدخل في بطاقة SIM أو الهاتف.

خيارات العرض

انتقل لتمييز ضبط الذاكرة، ثم حدد [خيار].

- الاسم فقط: قائمة دليل الهاتف مع عرض الاسم فقط.

- مع صورة: تعيين قائمة دليل الهاتف مع معلومات حول الشخصية أو الصورة.

نسخ/نقل الكل

لنسخ / نقل الإدخالات من ذاكرة بطاقة SIM إلى ذاكرة الهاتف والعكس صحيح.

1. افتح دليل الهاتف أولاً بالضغط على [الأسماء] في وضع الانتظار.

2. انتقل إلى نسخ الكل، ثم اضغط على [تحديد] لدخول هذه القائمة.

• من SIM إلى الهاتف : لنسخ الإدخال من بطاقة SIM إلى ذاكرة الهاتف.

• من الهاتف إلى SIM : لنسخ الإدخال من ذاكرة الهاتف إلى بطاقة SIM .

مسح جهات الاتصال

يمكنك حذف كافة الإدخالات الموجودة في بطاقة SIM ذاكرة الهاتف . تتطلب هذه الوظيفة إدخال رمز الحماية.

1. اضغط على مفتاح الاختيار الأيمن []

جهات الاتصال] في وضع الانتظار وحدد "حذف الكل"، واضغط على [موافق].

2. ثم حدد الذاكرة التي تريد مسحها.

3. أدخل رمز الحماية واضغط على مفتاح الاختيار

الأيسر [] [موافق] أو مفتاح الاختيار الأيمن [] [رجوع].

رقم الاتصال بالخدمة

استخدم هذه الوظيفة للوصول إلى قائمة خدمات معينة يوفرها مشغل الشبكة (إذا كانت بطاقة SIM تدعم ذلك).



الإعدادات

لقائمة 3.9

الشاشة

خلفية الشاشة (القائمة 1.3.9)

يمكنك تحديد صور الخلفية في وضع الانتظار.

◀ **افتراضي:** لتحديد إحدى الصور أو الرسوم المتحركة لخلفية الشاشة بالضغط على  و  و .

◀ **الحافظة الشخصية:** لتحديد إحدى الصور أو الرسوم المتحركة لتكون خلفية للشاشة.

نمط القائمة (القائمة 2.3.9)

تتوفر بالهاتف سمتين للقائمة نمط الشبكة ونمط القوس، يمكنك الاختيار بالتمرير و الضغط على مفتاح  [موافق] الاختيار الأيسر

نمط الاتصال (القائمة 3.3.9)

يمكنك أن تختار نمط الاتصال الخاص بك كالنمط الخريزي أو النمط الرقمي.

رسالة الترحيب (القائمة 4.3.9)

إذا حدث تشغيل، فيمكن تحرير النص الذي يظهر على الشاشة في وضع الانتظار.

لقائمة 1.9

التاريخ والوقت

يمكنك ضبط الوظائف المتعلقة بالتاريخ والوقت.

ضبط التاريخ (القائمة 1.1.9)

يمكنك إدخال التاريخ الحالي.

صيغة التاريخ (القائمة 2.1.9)

يمكنك تعيين تنسيق التاريخ مثلاً YYYY/MM/ DD، و DD/MM/YYYY، و MM/DD/YYYY (حيث D: اليوم / M: الشهر / Y: السنة)

ضبط الوقت (القائمة 3.1.9)

يمكنك إدخال الوقت الحالي.

صيغة الوقت (القائمة 4.1.9)

يمكنك ضبط تنسيق الوقت إما بنظام 24 ساعة أو 12 ساعة.

توفير الطاقة

لقائمة 2.9

إذا قمت بتعيين "تشغيل"، فيمكنك توفير الطاقة عند عدم استخدام الهاتف.

لقائمة 5.9

التوصيل

بلوتوث (القائمة 1.5.9)

تتيح تقنية بلوتوث إمكانية اتصال أجهزة الجوال المتوافقة ووحدها الطرفية وأجهزة الكمبيوتر الموجودة بالقرب من بعضها البعض لاسلكيًا بطريقة مباشرة. يدعم هذا الهاتف إمكانية الاتصال عبر بلوتوث لاسلكيًا، الأمر الذي يتيح توصيلها بسماعتي الرأس المتوافقة مع تقنية بلوتوث أو ربطها من خلال تطبيقات كمبيوتر وما إليها.

ملاحظة

- ◀ عندما تستقبل بيانات من أجهزة بلوتوث أخرى، يقوم الهاتف بطلب التأكيد. بعد إرسال التأكيد، سيتم نسخ الملف إلى هاتفك.
- ◀ بالإعتماد على نوع الملف، سيتم تخزينه في الحافظات التالية:
- (.mp3, mp4, aac): موسيقى.
- فيديو (3GP, MP4): مقاطع فيديو.
- اسماء جهات الاتصال (VCF): جهات الاتصال.
- ملفات أخرى (. * . *):حافظة غير ذلك.
- التقويم (VCS): التقويم

وقت الإضاءة الخلفية (القائمة 5.3.9)

يمكنك ضبط مدة إضاءة الشاشة الداخلية.

السطوع (القائمة 6.3.9)

يمكنك تعيين سطوع شاشة LCD: القيم 100% و 80% و 60% و 40%

اسم الشبكة (القائمة 7.3.9)

يمكن معاينة الوضع الحالي للقائمة المختارة قبل فتح القائمة. الوضع الحالي يظهر على الشاشة

اختصارات الشاشة الرئيسية (القائمة 8.3.9)

يمكنك تعيين اختصار للشاشة الرئيسية الخاصة بك. تشغيل/ إيقاف تشغيل

اللغة

لقائمة 4.9

يمكنك تغيير لغة النصوص المعروضة على شاشة الهاتف، سيؤثر هذا التغيير أيضا على وضع إدخال اللغة.

لمقرنة في قائمة هاتفك. عند تحديد إضافة جديد، سيبدأ الهاتف في البحث عن أجهزة بلوتوث الموجودة داخل النطاق. وبمجرد ظهور الجهاز الذي ترغب في إقرانه في القائمة، اضغط على مفتاح الاختيار الأيمن [إيقاف] انتقل إلى الجهاز المطلوب واضغط على مفتاح الاختيار الأيسر [إقران] ستم مطابقتك بعد ذلك بإدخال كلمة مرور. يمكن أن تكون كلمة المرور أي رمز ترغب في استخدامه (لا بد من استخدام نفس كلمة المرور لكلا الجهازين) أو يمكن استخدام الرمز الذي تم تحديده مسبقاً بواسطة الجهة المصنعة للجهاز الذي تحاول الاقتران به. يرجى مراجعة دليل المستخدم للجهاز الذي تحاول بدء الاقتران به لمعرفة ما إذا كانت هناك كلمة مرور محددة مسبقاً أم لا. يرجى مراجعة دليل المستخدم للجهاز الذي تحاول بدء الاقتران به لمعرفة ما إذا كانت هناك كلمة مرور محددة مسبقاً أم لا.

- **تعيين اسم:** يسمح لك بتغيير اسم جهاز البلوتوث المقترن وكيف سيتم عرضه على هاتفك.

- **ضبط جهاز معتمد/ غير معتمد:** يتيح لك

◀ برنامج بلوتوث المعتمد (مكندسات بلوتوث) لـ DUN: برامج التشغيل الموصى بها WidComm بلوتوث لـ Windows 1.4 و 3.0

◀ طباعة عبر بلوتوث: متوفرة في الطابعات التي تعتمد نمط الطباعة الأساسي. يمكنك الطباعة بواسطة القائمة "إرسال عبر بلوتوث" بالنسبة للطابعات التي تعتمد نمط دفع الكائنات.

إذا كان حجم الملف أكبر من 500 كيلوبايت (ملف GIF صور متحركة) أو 200 كيلوبايت (غير ذلك)، فستظهر رسالة منبّهة "غير معتمد".

◀ ضبط بلوتوث

يمكنك تنشيط وظيفة بلوتوث أو إلغاؤها.

◀ الأجهزة المقترنة/أجهزة حر البدين

يمكن عرض كل الأجهزة المقترنة بـ KE800 بالفعل. إذا دخلت قائمة الأجهزة المقترنة أو الأجهزة اللايوية، فيمكنك الوصول إلى الخيارات.

- **إضافة جديد:** يسمح لك بالبحث عن أجهزة بلوتوث جديدة وإضافتهم إلى الأجهزة

- طقم حر اليدى
- طباعة الصور
- شبكة الطلب الهاتفي
- نقل بطاقة الأعمال
- تصفح الأجهزة الأخرى
- وضع المنفذ التسلسلي

تحديد الشبكة (القائمة 2.5.9)

لتحديد إحدى الشبكات التي سيتم تسجيلها إما تلقائياً أو يدوياً، عادة ما يتم ضبط تحديد الشبكة على تلقائي.

◀ آلي

إذا حددت الوضع التلقائي، فسوف يبحث الهاتف تلقائياً عن الشبكة ويحددها. لدى تحديد "تلقائي"، سيتم تعيين الهاتف كـ "تلقائي" بغض النظر عن كونه مشغلاً أو متوقفاً عن التشغيل.

◀ يدوي

سوف يبحث الهاتف عن قائمة بالشبكات المتاحة ويعرضها. بعد ذلك يمكن تحديد الشبكة التي ترغب في استخدامها إذا كانت هذه الشبكة لديها اتفاق تجوال مع مشغل الشبكة المحلي لديك.

هذان الخياران ضبط اتصال مصرح به بين كل جهاز بلوتوث. على سبيل المثال، إذا كنت تستخدم هاتف يدعم بلوتوث مع هاتفك على نحو منظم، فإن ضبط الاتصال ليكون مصرح به سيعني أنه سيتم توصيل الهاتف الذي يدعم بلوتوث بشكل تلقائي بهاتفك في كل مرة يتم فيها تشغيل الهاتف.

- **كل الخدمات:** يتيح لك هذا الخيار عرض كل الخدمات التي يتم دعمها بواسطة جهاز يدعم بلوتوث.

- **حذف:** يتيح لك هذا الخيار حذف جهاز بلوتوث مقترن.

◀ الإعدادات

- **حذف الكل:** يتيح لك هذا الخيار حذف كل أجهزة بلوتوث المقترنة.

- **اسم هاتفي:** يمكنك ضبط اسم جهاز بلوتوث. الاسم الافتراضي هو KE800.

◀ الخدمات المدعومة

لعرض قائمة بخدمات بلوتوث التي يدعمها الهاتف.

- الهاتف

- اللايدوية

إنهائه عند إنهاء اتصال WAP .

وضع الشبكة (القائمة 4.5.9)

بيانات الاتصال

- **الحامل:** يمكنك تعيين خدمة بيانات الحامل.

Data 2 / GPRS 1

- **إعدادات البيانات:** تظهر فقط في حال قمت بتحديد إعدادات البيانات كحامل/خدمة.

رقم الاتصال: أدخل رقم الاتصال للوصول إلى بوابة WAP.

معرف المستخدم: معرف مستخدمى ملقم الاتصال الهاتفي الخاص بك (وليس بوابة WAP).

كلمة المرور: كلمة المرور التي يطلبها ملقم الاتصال الهاتفي (وليس بوابة WAP) من أجل التعرف عليك.

نوع المكالمة: حدد نوع مكالمة البيانات: تمثيلي أو رقمي (ISDN).

وقت التباطؤ: تحتاج إلى إدخال مدة المهلة بعد إدخاله، تصبح خدمة التنقل الخاصة بـ WAP غير متوفرة في حال لم يتم إدخال أو نقل أية بيانات.

يسمح لك الهاتف بتحديد شبكة أخرى إذا فشل في الوصول إلى الشبكة المحددة.

مفضل

يمكنك ضبط قائمة بالشبكات المفضلة وسيحاول الهاتف التسجيل مع أول هذه الشبكات قبل التسجيل مع أي شبكة أخرى. يتم ضبط هذه القائمة من قائمة الهاتف للشبكات المعرفة مسبقاً.

ضبط GPRS (القائمة 3.5.9)

يمكنك ضبط خدمة GPRS بناء على ظروف مختلفة.

تشغيل

عند تحديد هذه القائمة، يتم ألياً تسجيل الهاتف في شبكة GPRS عند تشغيل الهاتف. يمكن بدء تشغيل تطبيق طلب الاتصال الهاتفي للكمبيوتر أو WAP الذي أنشأ الاتصال بين الهاتف والشبكة ويمكن كذلك نقل البيانات. عند إنهاء عمل التطبيق، يتم إنهاء اتصال GPRS ولكن يظل التسجيل في شبكة GPRS قائماً.

عند الحاجة

عند تحديد هذه القائمة، يتم إنشاء اتصال GPRS عند الاتصال بخدمه WAP ويتم

وضع اتصال USB (القائمة 5.5.9)

يسمح لك بتعيين وضع لاتصال USB. حدد خدمة البيانات إذا كنت تريد استخدامه مع مجموعة بيانات الكمبيوتر. من أجل وظيفة وسيلة التخزين ذات السعة الكبيرة، راجع الصفحة 62.

وضع الطائرة القائمة 6.9

يمكنك استخدام العديد من ميزات الهاتف عندما تكون على متن الطائرة أو في أي منطقة أخرى يمنع فيها إجراء أو استلام مكالمات أو بيانات.

اعدادات المكالمات القائمة 7.9

بإمكانك تعيين قائمة متعلقة بالمكالمة بالضغط على [موافق] في قائمة الإعداد.

تحويل المكالمات (القائمة 1.7.9)

تتيح خدمة تحويل المكالمات إمكانية تحويل الإعدادات المكالمات الصوتية ومكالمات الفاكس ومكالمات البيانات الواردة إلى رقم آخر. للحصول

سرعة الاتصال: سرعة اتصال البيانات؛ 9600 أو 14400 (حسب المشغل)

- إعدادات GPRS: تكون إعدادات الخدمة متوفرة فقط عند اختيار GPRS كخدمة الحامل.

نقطة الوصول : إدخال نقطة الوصول الخاص بـ GPRS

معرف المستخدم: معرف مستخدم مدمج
نقطة الوصول .

كلمة المرور: كلمة المرور المطلوبة من قبل ملقم نقطة الوصول .

- إعدادات الوكيل

الوكيل: تنشيط أو إلغاء الوكيل.

عنوان IP: إدخال عنوان IP للملقم الوكيل الذي تريد الوصول إليه.

المنفذ: إدخال منفذ الوكيل.

- إعدادات DNS

الملقم الأساسي: إدخال عنوان IP للملقم DNS الأساسي الذي تريد الوصول إليه.

الملقم الثانوي: إدخال عنوان IP للملقم DNS الثانوي الذي تريد الوصول إليه.

الرسائل. لا يتم عرض هذه الوظيفة في قائمتي كل مكالمات البيانات وكل مكالمات الفاكس.

- لرقم آخر: إدخال رقم للتحويل.

- أرقام مفضلة: يمكن الرجوع إلى آخر خمسة أرقام محولة.

إلغاء: إلغاء تنشيط الخدمة المعنية.

فحص الوضع: عرض حالة الخدمة المعنية.

وضع الرد (الفتحة 9.2.7)

فتح الغطاء: ببساطة افتح الجزء المنزلق من الهاتف للرد على مكالمات (تعيين كافتراضي).

أي مفتاح: اضغط على أي مفتاح للرد على مكالمات ما عدا مفتاح الإنهاء ومفتاح الاختيار الأيمن.

مفتاح الإرسال فقط: يجب استخدام مفتاح الإرسال للرد على مكالمات.

على التفاصيل، اتصل بمزود الخدمة.

كل المكالمات: يتم تحويل المكالمات الصوتية بلا شروط.

عند الإشغال: يتم تحويل المكالمات الصوتية عندما يكون الهاتف مشغولاً.

عند عدم الرد: يتم تحويل المكالمات الصوتية التي لم يرد عليها.

عند تعذر الوصول: تحويل المكالمات الصوتية عندما يكون الهاتف مغلقاً أو خارج نطاق الخدمة.

كل مكالمات البيانات: للتحويل إلى أحد الأرقام الذي يتوفر لديه إمكانية التوصيل بالكمبيوتر بلا شروط.

كل مكالمات الفاكس: التحويل إلى أحد الأرقام المتوفر لديه خدمة التوصيل بالفاكس بلا شروط.

إلغاء الكل: إلغاء كل خدمات تحويل المكالمات.

القوائم الفرعية

تحتوي قوائم تحويل المكالمات على القوائم الفرعية الموضحة أدناه.

تنشيط: تنشيط الخدمة المعنية.

- صندوق بريد صوتي: إرسال إلى مركز

إرسال رقمي (القائمة 3.7.9)

(استناداً إلى الشبكة والاشتراك)

- ◀ **ضبط من الشبكة:** إذا حددت هذا الخيار، يمكنك إرسال رقم هاتفك استناداً إلى خدمة الخطين مثل الخط 1 والخط 2.
- ◀ **تشغيل:** يمكن إرسال رقم الهاتف إلى طرف آخر. سيتم عرض رقم الهاتف على هاتف المتلقي.
- ◀ **إيقاف التشغيل:** لن يتم عرض رقم الهاتف.

انتظار المكالمات (القائمة 4.7.9) (خدمة الشبكة)

- ◀ **تنشيط:** يمكن تحديد تنشيط، قبول (تلقي) إعدادات المكالمات انتظار.
- ◀ **إلغاء:** لا يمكن عند تحديد إلغاء، قبول (تلقي) إعدادات المكالمات انتظار.
- ◀ **فحص الوضع:** تعرض حالة إعدادات المكالمات الانتظار.

مذكر الدقائق (القائمة 5.7.9)

إذا حددت تشغيل، فسيتم معرفة مدة المكالمات عن طريق صدور إشارة صوتية طويلة كل دقيقة أثناء المكالمات.

إعادة الاتصال تلقائياً (القائمة 6.7.9)

- ◀ **تشغيل:** يحاول الهاتف عند تنشيط هذه الوظيفة معاودة الاتصال تلقائياً في حالة فشل الاتصال.
- ◀ **إيقاف:** لن يقوم هاتفك بإجراء أي محاولات لمعاودة الاتصال عند فشل الاتصال.

إرسال DTMF (القائمة 7.7.9)

يمكنك إرسال نغمات اللمس أثناء مكالمات نشطة للتحكم بصندوق البريد الصوتي أو خدمات الهاتف الأخرى.

الحماية

القائمة 8.9

طلب رمز PIN (القائمة 1.8.9)

من هذه القائمة يمكن ضبط الهاتف على طلب رمز PIN الخاص ببطاقة SIM عند تشغيل الهاتف.

إذا تم تنشيط هذه الوظيفة، فسيطلب منك إدخال رمز PIN.

1. حدد طلب رمز PIN في قائمة ضبط الحماية، ثم اضغط على  [تحديد].
2. تمكين/تعطيل الضبط
3. إذا أردت تغيير إعدادات الضبط، فستحتاج إلى رمز PIN عند تشغيل الهاتف.
4. إذا أدخلت رمز PIN خطأ لأكثر من 3 مرات، فسيتم قفل الهاتف، إذا كان رمز PIN محظوراً، يتم إدخال رمز PUK.
5. يمكنك إدخال رمز PUK عشر مرات كحد أقصى. إذا تم إدخال رمز PUK خاطئ أكثر من 10 مرات، فلن تتمكن من إلغاء قفل الهاتف. مما سيتطلب منك الاتصال بمزود الخدمة.

قفل الهاتف (القائمة 2.8.9)

ملاحظة

الرمز الافتراضي للحماية في هذا الهاتف هو 0000

يمكنك استخدام رمز الحماية لتفادي الاستخدام غير المسموح به للهاتف. عند تشغيل الهاتف، فإنه سيطلب رمز الحماية، وذلك في حالة ضبط قفل الهاتف على "عند التشغيل" في حالة ضبط قفل الهاتف على الإعداد "عند تغيير SIM"، وسوف يطلب الهاتف رمز الحماية فقط عند تغيير بطاقة SIM.

قفل لوحة المفاتيح (القائمة 3.8.9)

يمكنك إقفال لوحة اللمس في الهاتف لمنعك من الاستخدام غير الضروري لحساسية لوحة اللمس.

حظر المكالمات (القائمة 4.8.9)

تمنع خدمة حظر المكالمات الهاتف من إجراء أو تلقي فئمة معينة من المكالمات. تتطلب هذه الوظيفة كلمة مرور شبكة الاتصالات. يمكن عرض القوائم الفرعية التالية.

رقم اتصال ثابت (القائمة 5.8.9) (استناداً إلى SIM)

لحصر المكالمات الصادرة على أرقام هواتف محددة، تتم حماية الأرقام عن طريق رمز PIN2. إن الأرقام التي تريد السماح بالوصول إليها عند تمكين الخدمة، يجب إضافتها إلى جهات الاتصال بعد تمكين رقم الاتصال المحدد.

◀ **تنشيط:** لحصر المكالمات الصادرة على أرقام هواتف محددة.

◀ **إلغاء:** لإلغاء تنشيط وظيفة الاتصال المحدد.

◀ **قائمة الأرقام:** لعرض قائمة الأرقام التي تم حفظها كرقم الاتصال المحدد.

تغيير الرموز (القائمة 6.8.9)

هي اختصار عبارة رقم التعريف الشخصي المستخدم فقط لمنع الاستخدام غير المرخص به. يمكن تغيير رموز الوصول: رمز PIN2 ورمز الحماية.

◀ **كل المكالمات الصادرة:** خدمة الحظر لكل المكالمات الصادرة.

◀ **الدولية:** خدمة الحظر لكل المكالمات الدولية الصادرة.

◀ **الصادرة الدولية أثناء التجوال:** خدمة الحظر لكل المكالمات الدولية الصادرة فيما عدا الشبكة الموجودة داخل البلد.

◀ **كل مكالمة واردة:** خدمة الحظر لكل المكالمات الواردة.

◀ **الواردة أثناء التجوال:** خدمة الحظر لكل المكالمات الواردة عند التجوال.

◀ **إلغاء الكل:** لإلغاء كل خدمات الحظر.

◀ **تغيير كلمة المرور:** لتغيير كلمة المرور لخدمة حظر المكالمات.

القوائم الفرعية

- **تنشيط:** تسمح بطلب الشبكة لتشغيل تقييد المكالمات.

- **إلغاء:** ضبط إيقاف تقييد المكالمات المحددة.

- **عرض الحالة:** عرض الحالة سواء كانت المكالمات محظورة أم لا.

1. إذا رغبت في تغيير رمز الحماية / رمز PIN2 ، أدخل الرمز الأصلي، ثم اضغط على  [موافق].
2. أدخل رمز الحماية / رمز PIN2 الجدد ثم أكدها.

حالة الذاكرة

لقمة 9.0

يمكن التحقق من المساحة الخالية واستخدامات الذاكرة لكل موقع تخزين في الذاكرة والذاكرة الداخلية وذاكرة الوسائط المتعددة والذاكرة الخارجية. يمكن الانتقال إلى كل موقع تخزين في الذاكرة.

إعادة ضبط المصنع

لقمة 0.9

يمكنك تهيئة كافة الإعدادات الافتراضية للمصنع. أنت بحاجة إلى رمز الحماية لتنشيط هذه الوظيفة.

هناك مجموعة متنوعة من الملحقات المتوفرة لهاتفك المحمول. يمكنك الاختيار منها بحسب متطلبات الاتصالات الشخصية لديك.

مجموعة التحكم اللايدوية لميكروفون الأذن ومشغل الموسيقى



◀ سماعة رأس استريو

◀ جهاز التحكم: زر

Answer (رد)

زر End (إنهاء)

(، والتحكم بمشغل الموسيقى، والتحكم بمستوى الصوت، وزر Hold (انتظار) ، وميكروفون.

ملاحظة

◀ المعلومات المذكورة في القائمة أعلاه

معرضة للتغيير دون إعلان مسبق.

◀ قد تختلف هذه الملحقات في مناطق

مختلفة: الرجاء مراجعة شركة الخدمات

المحلية أو الوكيل لمزيد من المعلومات.

بطارية قياسية



شاحن سفر

يسمح لك هذا الشاحن بشحن البطارية أثناء كونك بعيدا عن المنزل أو المكتب.



جهاز بيانات/قرص مدمج

يمكنك من توصيل جوالك إلى جهاز الكمبيوتر لتبادل المعلومات



بيانات فنية

عامة

اسم المنتج : KE800

النظام : GSM 900 / DCS 1800 / PCS 1900

درجة الحرارة المحيطة

أقصى : +55°C عادي

أدنى : -10°C شحن البطارية

Declaration of Conformity



LG Electronics

Suppliers Details

Name

LG Electronics Inc

Address

: LG Twin Tower 20, Yeoukdo-dong, Yeongdeungpo-gu Seoul, Korea 150-721

Product Details

Product Name

E-GSM 900 / DCS 1800 / PCS 1900 TH Band Terminal Equipment

Model Name

KE800

Trade Name

LG

CE 0168

Applicable Standards Details

R&TTE Directive 1999/5/EC

EN 301 489-01 v1.6.1 / EN 301 489-07 v1.2.1 / EN 301 489-17 v.1.2.1
EN 300 328 V 1.6.1
EN 60950-1 : 2001
EN 50360/EN 50361 : 2001
EN 301 511 V9.0.2

Supplementary Information

The conformity to above standards is verified by BAST.

Declaration

I hereby declare under our sole responsibility that the product mentioned above to which this declaration relates complies with the above mentioned standards and Directives

Name

Issued Date

Jin Seog, Kim / Director

16. Oct. 2006

LG Electronics Logistics and Services B.V.
Veluwezoom 15, 1327 AE Almere, The Netherlands
Tel : +31 - 36- 547 - 8940, e-mail : seockim @ lge.com

Signature of representative

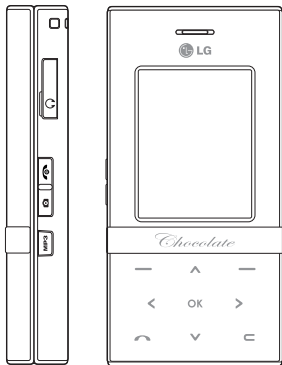

دفتريچہ راھنمای KE800

- فارسی

برخی از محتویات این دفتريچہ راھنما ممکن است بستہ به نرم افزار تلفن شما یا ارائه دھنده خدمات شما، با تلفن شما تفاوت داشته باشد

فهرست مطالب

40 سرگرمی و ابزار

	برگزیده
	زنگ ساعت
	تقویم
41	ماشین حساب
	یادداشت
42	کرونومتر
	تبدیل واحد
	ساعت جهانی
	خدمات سیم کارت

43 مولتی مدیا

	دوربین
44	دوربین فیلمبرداری
45	MP3 پخش کننده
48	رایبو
49	ضبط صوت

انتخاب عملکردها و

27 گزینه ها

28 فهرست در حین مکالمه

	در طول یک تماس
29	تماس های کنفرانس

32 فهرست در حین مکالمه

34 مرور گر

35	صفحه اصلی
	نشانه ها

URL رفتن به

تنظیمات

38 ثبت تماس

	تمام تماسها
	تماس های ناموفق
	تماسهای گرفته شده
	تماسهای دریافتی

39 مدت مکالمه

هزینه تماس

اطلاعات داده ها

4 مقدمه

دستور العمل هایی جهت

5 ایمنی و استفاده بهینه

10 ویژگیهای KE 800

اجزاء تلفن

13 نمای پشت

14 نمایش اطلاعات

نمادهای تصویری روی صفحه

نحوه استفاده از دکمه

16 لمسی

18 شروع به کار

نصب سیم کارت و باتری گوشی

19 شارژ کردن باتری

20 جدا کردن شارژر

21 عملکردهای عمومی

برقراری تماس

22 پاسخ دادن به یک تماس

23 وارد کردن متن

84	لوازم جانبی
85	اطلاعات فنی

68	مشخصه
	فعال کنید
	تنظیم خصوصی

69	دفتر چه تلفن
	جستجو
	افزودن جدید
70	گروه تماس گیرنده
	شماره گیری سریع
71	شماره تلفن دستگاه
	کارت ویزیت من
	تنظیمات

73	تنظیمات
	تاریخ و ساعت
	ذخیره انرژی
	نمایش

74	زبان
	اتصال
79	حالت پرواز
	زیبان
81	امنیت
83	وضعیت حافظه
	تنظیم مجدد کارخانه

51	پیغام ها
	پیام جدید

55	اطلاعات ورودی
56	صندوق پست الکترونیک
	پیش نویسیها
	اطلاعات خروجی

57	ارسال شده
	پست صوتی
	خدمات اطلاعاتی

58	الگو
59	تنظیمات

63	ابزار های شخصی
	فیلم ها
	تصاویر

64	صداها
65	سایر موارد
66	بازیها و برنامه ها
	حافظه خارجی

از این که تلفن همراه پیشرفته و کوچک KE800 را انتخاب کرده اید از شما متشکریم، این تلفن همراه به گونه ای طراحی شده است که بر اساس جدیدترین فن آوری ارتباطات تلفن همراه به فعالیت بپردازد.

این دفترچه راهنما حاوی اطلاعات مهمی در مورد نحوه استفاده و عملکرد این تلفن آورده شده است.

لطفاً جهت دسترسی به عملکرد بهینه دستگاه و جلوگیری از آسیب وارد آمدن به آن و یا استفاده نادرست از دستگاه، تمامی این اطلاعات را به دقت مطالعه کنید. ایجاد هرگونه تغییر یا اصلاح که صراحتاً در این دفترچه راهنما مورد تأیید قرار نگرفته باشد ممکن است موجب نقض ضمانت نامه این دستگاه شود.



دستور العمل هایی جهت ایمنی و استفاده بهینه

احتیاط

- ◀ در مکان هایی که طبق قوانین خاص استفاده از تلفن همراه ممنوع است، تلفن را خاموش کنید. به عنوان مثال، استفاده از تلفن در بیمارستان ها ممکن است بر تجهیزات پزشکی حساس تأثیر بگذارد.
- ◀ تماس اضطراری ممکن است در کلیه شبکه های سلولی مقدور نباشد. بنابراین، هرگز نباید در خصوص تماس های اضطراری فقط به تلفن خود اتکا کنید.
- ◀ جهت پیشگیری از صدمه به تلفن فقط از لوازم جانبی اصلی استفاده کنید.
- ◀ در مجاورت با دستگاه های الکترونیکی در کلیه لوازم انتقال دهنده امواج رادیویی ممکن است تداخل ایجاد گردد.
- ◀ کمترین تداخل ممکن است بر تلویزیون ها، رادیوها، رایانه ها و غیره تأثیر بگذارد.
- ◀ باتری ها را باید مطابق با قوانین مربوطه معذوم کرد.
- ◀ باتری یا تلفن را باز نکنید.

این دفترچه را مطالعه نمایید. عدم رعایت قوانین ممکن است خطرناک و غیرقانونی باشد. اطلاعات بیشتر در این دفترچه ذکر شده است.

اخطار

- ◀ در هواپیما همیشه باید تلفن موبایل را خاموش کرد.
- ◀ هنگام رانندگی هرگز تلفن را در دست نگیرید.
- ◀ در نزدیکی ایستگاه های بنزین، انبار سوخت، تأسیسات شیمیایی یا مکان هایی که احتمال انفجار می رود، از تلفن خود استفاده نکنید.
- ◀ به منظور ایمنی خود، فقط از باتری ها و شارژرهای اصل استفاده کنید.
- ◀ وقتی تلفن در حال شارژ شدن است آن را با دست مرطوب نگیرید. زیرا ممکن است باعث ایجاد شوک الکتریکی شده و به تلفن آسیب جدی برسد.
- ◀ تلفن را در مکانی امن و دور از دسترس کودکان نگه دارید. در این تلفن از قطعات کوچکی استفاده شده است که اگر جدا شوند ممکن است توسط کودکان بلعیده شده و موجب خفگی شود.

دستور العمل های جهت ایمنی و استفاده بهینه

کلیه این گوشی ها اصول قرار گرفتن در معرض امواج رادیویی رعایت شده است.

◀ در برابر تشعشعات غیر یونیزه (ICNIRP) توصیه شده به طور متوسط 2 وات بر کیلوگرم برای ده (10) گرم بافت بدن است.

◀ بالاترین میزان SAR برای این مدل تلفن برای استفاده در کنار گوش 0.701 وات بر کیلوگرم (10 گرم) است که توسط DASy4 آزمایش شده است.

مراقبت و نگهداری

هشدار! تنها از باتری، شارژر و لوازم جانبی تأیید شده برای کار با این مدل تلفن همراه استفاده کنید. استفاده از هر نوع دیگر لوازم جانبی ممکن است باعث لغو هرگونه ضمانت یا تأیید مربوط به این دستگاه گردیده و همچنین ممکن است خطرناک باشد.

◀ استفاده از متعلقات متفرقه باعث صدمه به گوشی و از بین رفتن گارانتی شما می‌گردد.

◀ قطعات دستگاه را باز نکنید. در صورت نیاز به تعمیر به یک تکنسین مجاز سرویس مراجعه نمایید.

◀ گوشی را از وسایل الکترونیکی از قبیل تلویزیون،

این دفترچه را مطالعه نمایید. عدم رعایت قوانین ممکن است خطرناک و غیرقانونی باشد. اطلاعات بیشتر در این دفترچه ذکر شده است.

قرارگرفتن در معرض انرژی فرکانس رادیو

اطلاعاتی در مورد قرار گرفتن در معرض امواج رادیویی و میزان جذب ویژه (SAR)

گوشی موبایل مدل KE800 به گونه ای طراحی شده است که با شرایط کاربردی ایمنی جهت قرار گرفتن در معرض امواج رادیویی مطابقت دارد. این شرایط بر پایه قوانین علمی استوار است که شامل قوانین ایمنی طراحی شده جهت ایمنی افراد بدون در نظر گرفتن سن و میزان سلامتی آنها طراحی شده است.

◀ رهنمودهای قرارگرفتن در معرض امواج رادیویی یک واحد اندازه گیری به نام واحد جذب ویژه یا SAR را به کار می‌گیرد. آزمایشات مربوط به میزان SAR با استفاده از روشهای استاندارد و درحالی که تلفن در بالاترین سطح قدرت مجاز در تمام باندهای فرکانس درحال مخابره پیام است.

◀ در حالی که ممکن است بین سطوح SAR گوشی‌های متنوع ال جی تفاوتی باشد، در طراحی

- ◀ رادیو، کامپیوتر دور نگه دارید.
- ◀ گوشی را از منابع حرارتی مانند شوفاژ یا لوازم آشپزی دور نگه دارید.
- ◀ هرگز تلفن خود را نزدیک مایکروویو یا اجاق گاز قرار ندهید زیرا باعث انفجار باتری گوشی خواهد شد.
- ◀ گوشی را زمین نیندازید.
- ◀ گوشی را در معرض لرزش یا شوک مکانیکی قرار ندهید.
- ◀ پوشش تلفن ممکن است در اثر پوشانده شدن با لفاف یا روکش وینیلی آسیب ببیند.
- ◀ برای تمیز کردن قسمت خارجی گوشی فقط از پارچه خشک استفاده کنید. (هرگز از الکل برای تمیز کردن استفاده نکنید.)
- ◀ گوشی را در معرض دود یا گرد و خاک قرار ندهید.
- ◀ گوشی را در نزدیکی کارت های اعتباری یا بلیط های حمل و نقل قرار ندهید. ممکن است تلفن بر اطلاعات موجود در نوارهای مغناطیسی تأثیر بگذارد.
- ◀ با اشیاء تیز به صفحه نمایش ضربه نزنید. این کار ممکن است موجب صدمه دیدن تلفن شود.
- ◀ گوشی را در معرض مایعات یا رطوبت قرار ندهید.
- ◀ با احتیاط از لوازم جانبی، مانند هندزفری و هدست استفاده کنید و اطمینان حاصل کنید که کابلهایشان به شکل صحیح و کامل متصل شده باشند و تا حد امکان از لمس آنتن دستگاه بپرهیزید.
- ◀ لوازم جانبی نظیر گوشی هدفون را با احتیاط مورد استفاده قرار دهید.

قطعات الکترونیکی

تمامی گوشیهای موبایل دچار اختلالاتی می شوند که می تواند در عملکرد آنها تأثیر بگذارد.

- ◀ هرگز از گوشی خود بدون هماهنگی نزدیک تجهیزات پزشکی استفاده نکنید. هرگز گوشی را نزدیک دستگاه ضربان قلب (pace maker) در جیب پیراهن خود قرار ندهید.
- ◀ ممکن است تلفن های همراه با برخی از سمعک ها تداخل پیدا کنند.
- ◀ گوشی ممکن است باعث اختلالات جزئی در رادیو، تلویزیون و کامپیوتر شود.

دستور العمل هایی جهت ایمنی و استفاده بهینه

ایمنی در جاده

قوانین و مقررات استفاده از گوشی موبایل را در منطقه‌ای که در آن رانندگی می‌کنید رعایت نمایید.

◀ هرگز از تلفن دستی در حین رانندگی استفاده نکنید.

◀ تمام دقت خود را در طول رانندگی به کار بگیرید.

◀ در صورت امکان از هندزفری استفاده کنید.

◀ در صورتی که شرایط رانندگی ایجاب کند قبل از تلفن کردن یا جواب دادن به تلفن اتومبیل خود را در کنار جاده پارک کنید.

◀ انرژی RF ممکن است روی برخی از سیستم‌های الکترونیکی اتومبیل مثل استریوی اتومبیل یا تجهیزات ایمنی تأثیر گذارد.

◀ اگر اتومبیل شما مجهز به کیسه هوا است اشیایی از قبیل لوازم بی سیم ثابت یا قابل حمل را در نزدیکی آن قرار ندهید. در غیر اینصورت ممکن است موجب جراحات جدی یا حتی منجر به مرگ شود.

به منظور اینکه به محیط اطراف خود آگاه باشید، هنگامی که به موسیقی گوش می‌دهید، لطفاً مطمئن پیدا کنید که درجه صدا در سطح مناسب باشد مخصوصاً هنگامی که می‌خواهید از خیابان عبور کنید.

از صدمه به شنوایی خود بپرهیزید

گوش دادن به صدای بلند، به مدت طولانی می‌تواند به شنوایی شما صدمه بزند، بنابراین پیشنهاد می‌کنیم که موبایل را در نزدیکی گوش خود روشن یا خاموش نکنید و همچنین موسیقی یا صدای زنگ تماس را در یک سطح مناسب تنظیم کنید.

مناطق انفجاری

در مناطقی که عملیات انفجاری در آن‌ها صورت می‌گیرد از تلفن همراه استفاده نکنید.

محدودیت‌ها را رعایت کرده و از قوانین و مقررات پیروی کنید.

مناطق که احتمال وقوع انفجار در آنها وجود دارد

◀ در جایگاه‌های سوختگیری از تلفن همراه استفاده نکنید. از بکارگیری تلفن در نزدیکی سوخت‌ها و مواد شیمیایی خودداری کنید.

◀ اگر در اتاقک خودرو تلفن همراه و لوازم جانبی آن قرار دارد، گازهای مشتعل شونده، مایعات یا مواد منفجره حمل یا انبار نکنید.

داخل هواپیما

- وسایل بی‌سیم در هواپیما موجب اختلال می‌گردند.
- تلفن خود را قبل از سوار شدن به هواپیما خاموش کنید.
- هنگامی که هواپیما روی زمین است بدون کسب اجازه از کادر پرواز از تلفن خود استفاده نکنید.

کودکان

گوشی را دور از بستر س کودکان نگه دارید. قطعات کوچک جدا شونده گوشی ممکن است موجب خفگی شود.

تماس‌های ضروری

ممکن است برقراری تماس‌های ضروری تحت تمامی شبکه‌های سلولی میسر نباشد. بنابراین، هرگز نمی‌توانید برای برقراری تماس‌های ضروری فقط به گوشی موبایل خود اتکا نمایید. با ارائه دهنده خدمات تلفنی محل خود مشورت کنید.

اطلاعات باتری و مراقبت

- لازم نیست قبل از شارژ، باتری به طور کامل تخلیه شود. بر خلاف دیگر سیستم‌های باتری هیچ اثر حافظه‌ای وجود ندارد که بر عملکرد باتری تأثیر گذارد.
- فقط از باتری و شارژرهای ال‌جی استفاده کنید. شارژرهای ال‌جی برای افزایش عمر باتری طراحی شده‌اند.
- اتصال‌های فلزی باتری را تمیز نگه دارید.
- باتری را باز نکنید. قطب‌های باتری را به هم متصل نکنید.
- زمانیکه عملکرد، باتری برگزیده نیست آن را عوض کنید.
- باتری قبل از تعویض می‌تواند صدها بار شارژ شود.
- اگر باتری به مدت طولانی استفاده نشود آن را قبل از استفاده شارژ نمایید.
- شارژر باتری را در معرض مستقیم نور خورشید و یا محیط‌هایی با رطوبت بالا مثل حمام قرار ندهید.
- باتری را در محل‌های سرد و یا گرم قرار ندهید که ممکن است روی عملکرد باتری تأثیری منفی بگذارد.

ویژگیهای KE800

اجزاء تلفن

1. گوشی

2. صفحه کریستال مایع (LCD) اصلی

◀ بالا: قدرت سیگنال، میزان باتری و سایر نمادهای دیگر

◀ پایین: پایین نشانه های کلید موقت

3. کلیدهای حروف و اعداد

◀ در حالت آماده بکار: شماره ها را برای شماره گیری وارد کنید. عملکرد فشار طولانی کلید ها.

05 – تماس های بین المللی

06 – تماس پست صوتی

200 – شماره گیری سریع

◀ در حالت ویرایش: اعداد و کاراکترها



4. کلیدهای جانبی

- ◀ در حالت آماده به کار: میزان صدای صفحه کلید
 - ◀ در منو: حرکت به بالا و پایین
 - ◀ در طی تماس: میزان صدای گوشی
5. فیش شارژر و هدمست

6. کلید پایان

- ◀ روشن یا خاموش کردن تلفن (پایین نگه دارید)
- ◀ رد کردن یک تماس

7. کلید جانبی دوربین

- ◀ فشار طولانی - فعال سازی دوربین عکاسی

8. کلید MP3

- ◀ پخش کننده MP3 را باز می کند.
- ◀ فشار طولانی: فعال سازی یا خروج از حالت انتظار (هنگام پخش)

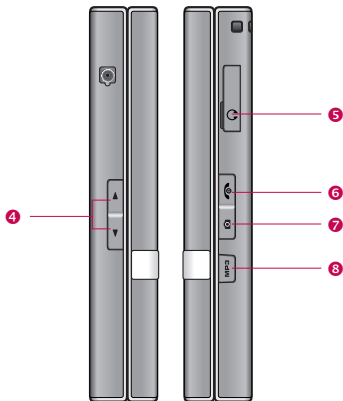

توجه

- ◀ به منظور وضوح صدا به هنگام باز بودن صفحه کشویی، حداکثر میزان صدا روی 3 تنظیم می شود.

ویژگیهای KE 800

2 کلید های موقت

◀ این کلیدها عملکردی را که در پایین صفحه نمایش نشان داده شده است انجام می دهد.

3 کلید ارسال

◀ شماره گیری و پاسخ گویی به تماس
◀ در حالت آماده به کار: تاریخچه مربوط به تماسهای برقرار شده، تماسهای دریافتی و تماسهای ناموفق را نمایش می دهد.

1 کلید پیمایش

◀ در حالت آماده به کار:

- ⊗ به طور خلاصه: فهرست نمایه ها
- پایین نگه دارید: فعال/غیرفعال سازی حالت وایر
- ⊗ به طور خلاصه: فهرست آیتیم های مورد علاقه
- ⊗ به طور خلاصه: فهرست پیام های SMS
- ⊗ به طور خلاصه: فهرست تماس ها

◀ در منو: حرکت به بالا و پایین

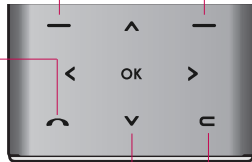

4 کلید پاک کردن

5 نلزه های دوربین

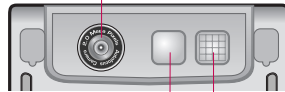

6 آینه برای گرفتن عکس از خود

7 فلاش دوربین

نمای پشت

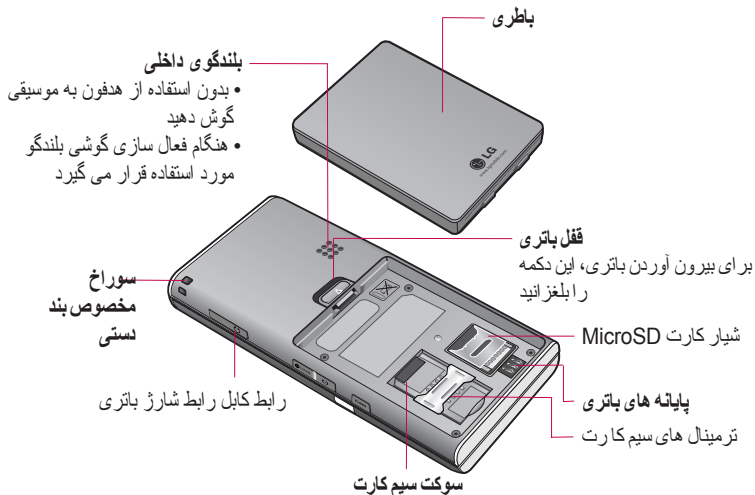



توجه

◀ کابل USB را فقط می توان زمانی که تلفن روشن و در حالت غیر فعال قرار دارد به تلفن وصل کرد

نمایش اطلاعات

نماهای مختلفی در صفحه نمایش داده می شود.
توضیح نمادها در پایین آمده است.

نماهای تصویری روی صفحه



توضیحات	نماد تصویری
شدت سیگنال شبکه را نشان می دهد. *	
نشان می دهد که تماسی در جریان است.	
نشان می دهد که می توانید از خدمات GPRS استفاده نمایید.	



توجه

* کیفیت مکالمه ممکن بر اساس پوشش شبکه تغییر کند. اگر قدرت سیگنال کمتر از 2 بار باشد ممکن است صامت شدن، قطع تماس و کیفیت بد صدا را در پی داشته باشد. برای تماس های خود، لطفاً بار شبکه را مطابق با مشخصه ها ننگه دارید. عدم وجود بار، نشانگر عدم وجود پوشش شبکه ای است: در این حالت، دسترسی به شبکه برای هیچ یک از خدمات (تماس، پیام ها و مواردی از این قبیل) امکان پذیر نیست.

منطقه	توضیحات
اولین خط	نماهای مختلف نمایش داده می شود
خطوط میانی	پیامها، دستور العمل ها و هرگونه اطلاعاتی که شما وارد می کنید، از قبیل شماره هایی که جهت شماره گیری در نظر دارید، نمایش داده می شود.
آخرین خط	عملکردهایی که در حال حاضر به دو کلید موقت اختصاص داده شده، نشان داده می شود.

نماد تصویری	توضیحات
	نشان می دهد که تلفن در حال دستیابی به WAP است.
	نشان می دهد که شما در حال استفاده از GPRS هستید.
	منوی Bluetooth فعال شده است.
	نشان می دهد که BGM روشن است
	نشان می دهد که حالت پرواز روشن است..

نماد تصویری	توضیحات
	نشان می دهد که شما در حال فرامگانی در شبکه دیگری هستید.
	نشان می دهد که هشدار تنظیم شده و روشن می باشد.
	وضعیت شارژ باتری را نشان می دهد.
	دریافت پیام متنی را نشان می دهد.
	نشان می دهد که مشخصه فقط لرزش تنظیم شده است.
	نشان می دهد که مشخصه کلی فعال است.
	نشان می دهد که مشخصه ساکت فعال است.
	نشان می دهد که مشخصه هدست فعال است.
	منوی حالت خارج در نمایه
	می توانید تماس را انتقال دهید

نحوه استفاده از دکمه لمسی

- ◀ دکمه های موجود بر روی صفحه کشویی این دستگاه از نوع لمسی هستند.
- ◀ پیش از استفاده از دکمه های لمسی، بخش «نحوه استفاده از دکمه های لمسی» را مورد مطالعه قرار دهید.

نحوه استفاده از دکمه های لمسی

2. برای عملکرد صحیح دکمه های لمسی نیازی به فشردن زیاد آنها وجود ندارد. از وارد آمدن فشار زیاد به دستگاه جلوگیری کنید چراکه ممکن است به حسگر دکمه های لمسی آسیب وارد آید.
3. از نوک انگشتان برای فشار دادن بر روی دکمه لمسی مورد نظر خود استفاده کنید، توجه داشته باشید که برای سایر عملکردها به این دکمه ها فشاری وارد نیاید.
4. در صورت خاموش بودن چراغهای صفحه اصلی و دکمه لمسی، با فشار دادن دکمه لمسی، چراغ صفحه اصلی روشن نمی شود. با فشار دادن دکمه پایان، چراغ صفحه اصلی روشن می شود (در صورت خاموش بودن چراغ دکمه های لمسی، این دکمه ها فعال نیستند).

5. در صورت بسته بودن صفحه کشویی و فعال بودن عملکرد محافظت دکمه های لمسی در طول تماسها، عملکرد قفل دکمه لمسی به طور خودکار فعال می شود. (برای جزئیات بیشتر به قسمت «وضعیت دکمه های لمسی در هنگام استفاده از تلفن همراه» مراجعه کنید).

1. دقت کنید که دستهایتان تمیز و خشک باشد.
- در محیط های مرطوب، رطوبت موجود در سطح دست خود و دکمه های لمسی را پاک کنید.





لمسی به هنگام بسته بودن صفحه کشویی، دکمه میزان صدا را دوبار فشار دهید.

- پس از غیرفعال کردن عملکرد محافظت کلیدهای لمسی، در صورتی که در مدت زمان مشخصی (5 ثانیه) هیچ دکمه ای فشرده نشود، عملکرد محافظت دکمه های لمسی مجدداً فعال می شود.

2. در طول تماس

- در طول تماس بدون در نظر گرفتن وضعیت صفحه کشویی، عملکرد محافظت دکمه های لمسی به طور خودکار فعال می شود.

- جهت غیرفعال کردن عملکرد محافظت دکمه های لمسی، دکمه MP3 یا دکمه های عددی، دکمه  یا دکمه  را فشار دهید.

- پس از غیرفعال کردن عملکرد محافظت دکمه های لمسی، در صورتی که در مدت زمان مشخصی (5 ثانیه) هیچ دکمه ای فشرده نشود، عملکرد محافظت دکمه های لمسی مجدداً فعال می شود.

توجه

◀ به منظور سهولت در کارکرد افراد، تصویر مربوط به دکمه های لمسی به همراه عملکردهای آنها در هنگام خرید محصول در صفحه اصلی در اختیار شما قرار می گیرد.

6. در صورت قرار گرفتن روکش تلفن یا پلاستیک بر روی دکمه های لمسی، ممکن است دکمه های لمسی به درستی کار نکنند. همچنین ممکن است در صورت پوشیدن دستکش، دکمه های لمسی به درستی عمل نکنند.

7. از قرار دادن اجسام فلزی و سایر فلزهای رسانا در نزدیکی سطح دکمه های لمسی خودداری کنید، زیرا که ممکن است در اثر ایجاد تماس باعث ایجاد خطا شوند.

وضعیت دکمه های لمسی به هنگام استفاده از تلفن همراه

در صورت بسته بودن صفحه کشویی، به منظور جلوگیری از عملکرد ناگهانی دکمه های لمسی در طول استفاده از تلفن یا به هنگام تماس، عملکرد محافظت دکمه های لمسی به طور خودکار فعال می شود.

(در این صورت، حتی در صورت فشرده شدن دکمه های لمسی، این دکمه ها فعال نخواهند شد)

1. در صورت بسته بودن صفحه کشویی

- در صورت بسته بودن صفحه کشویی، عملکرد محافظت دکمه های لمسی به طور خودکار فعال می شود. (با باز شدن صفحه کشویی، این عملکرد به طور خودکار غیرفعال می شود.)

- جهت غیرفعال کردن عملکرد محافظت دکمه های

شروع به کار

نصب سیم کارت و باتری گوشی

قبل از برداشتن باتری اطمینان حاصل کنید که تلفن خاموش است.

1. باتری را بیرون بیاورید.

چفت را به بالا بلغزانید و قسمت فوقانی باتری را به طرف بالا بکشید.



2. سیم کارت را نصب کنید.

SIM کارت را در درون نگهدارنده SIM کارت قرار داده و جا بزنید. اطمینان حاصل کنید که سیم کارت درست نصب شده، و قسمت اتصال طلایی رنگ روی کارت به طرف پایین باشد. جهت برداشتن سیم کارت، آن را به آرامی به پایین فشار داده و در جهت مخالف بکشید.

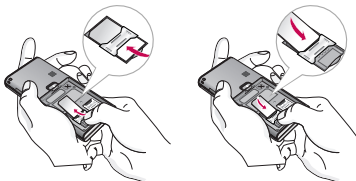

جهت برداشتن سیم کارت

جهت نصب سیم کارت

نصب

◀ سطح تماس فلزی سیم کارت ممکن است به آسانی با خراشیدگی آسیب ببیند. هنگام حمل و نقل بسیار مراقب سیم کارت باشید. از دستورالعمل های مربوط به سیم کارت پیروی کنید.

نصب

◀ خارج کردن باتری از تلفن در حالی که تلفن روشن است ممکن است باعث نقص در کارکرد تلفن شود

1. پیش از نخستین بار استفاده از تلفن بررسی کنید که باتری به طور کامل شارژ شده باشد.
2. در حالی که فلش به طرف شما است (همان طور که در نمودار نشان داده شده است) فیش را وارد سوکتی که در کناره گوشی تعبیه شده است وارد کنید و فشار دهید تا کاملاً جا بیافتد.
3. انتهای دیگر آداپتور سفری را به پریز اصلی متصل کنید. تنها از شارژر موجود در جعبه استفاده کنید.
4. میله های متحرک نماد باتری پس از اتمام شارژ متوقف می شود.

احتیاط

- ◀ اگر باتری کاملاً خالی شده باشد، نشانگر شارژ تقریباً 1 الی 1.5 دقیقه بعد از اتصال شارژر روی صفحه LCD ظاهر خواهد شد.
- ◀ رابط را با فشار متصل نکنید زیرا ممکن است باعث خرابی تلفن و/یا آداپتور برق شود.
- ◀ اگر از شارژر باتری در خارج از کشور خود استفاده می کنید، از اتصال تبدیل دوشاخه برای ترکیب بندی مناسب استفاده کنید.
- ◀ هنگام شارژ کردن، باتری یا سیم کارت را بیرون نیاورید.

3. باتری را نصب کنید.

برگه های قسمت تحتانی باتری را در شکاف های محفظه باتری قرار دهید، سپس قسمت فوقانی باتری را فشار دهید تا باتری با صدای کلیک جا بیفتد.



شارژ کردن باتری

قبل از وصل نمودن شارژر به گوشی، ابتدا باید باتری را نصب کنید.

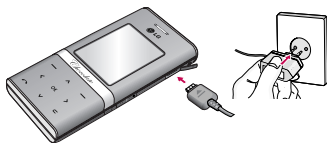

جدا کردن شارژر

شارژر را با کشیدن رابط از گوشی قطع کنید، نه با بیرون آوردن سیم از پریز.

اخطار

- ▶ هنگام رعد و برق سیم برق و شارژر را جدا کنید تا از خطر برق گرفتگی و آتش سوزی جلوگیری شود.
- ▶ مواظب باشید که اشیاء نوک تیز مانند دندان حیوانات، ناخن با باتری تماس پیدا نکند. زیرا ممکن است موجب آتش سوزی شود.
- ▶ چنانچه باتری نامناسبی جایگزین باتری شود، خطر انفجار وجود دارد. باتری های مستعمل را طبق دستورالعمل های ارائه شده دفع کنید.

عملکردهای عمومی

برقراری تماس

1. اطمینان حاصل کنید که گوشی روشن است.
2. با وارد کردن کد منطقه ای، شماره تلفن مورد نظر را وارد کنید. برای ویرایش یک شماره روی صفحه نمایش، کافی است **[C]** را فشار دهید. با هر بار فشار دادن این کلید یک رقم پاک می شود.
3. برای پاک کردن کل شماره و بازگشت به صفحه غیر فعال، **[C]** را فشار دهید و آن را نگه دارید.
3. برای تماس گرفتن کلید، **[C]** را فشار دهید.
4. برای پایان دادن به تماس، گوشی را بلغزانید تا تلفن بسته شود و یا دکمه **[C]** را فشار دهید.

برقراری تماس بین المللی

1. دکمه **[0+]** را فشرده و نگه دارید تا علامت پسوند بین المللی ظاهر گردد. علامت + به طور خودکار کدهای دسترسی بین المللی را انتخاب میکند.
2. کد کشور و کد منطقه و شماره مورد نظر خود را وارد کنید.
3. برای تماس گرفتن کلید، **[C]** را فشار دهید.

پایان دادن به يك تماس

بعد از پایان تماس، گوشی را بلغزانید تا بسته شود و یا کلید **[C]** را فشار دهید.

برقراری تماس با استفاده از فهرست تماس

شما می توانید نام ها و شماره تلفن هایی که مکرراً می گیرید را در سیم کارت و نیز حافظه تلفن که فهرست تماس نامیده می شود، ذخیره کنید. به این ترتیب می توانید یک شماره را به سادگی و با یافتن نام فرد مورد نظر در فهرست بگیرید. برای کسب اطلاعات بیشتر راجع به قابلیت تماس ها،

برقراری تماس با استفاده از کلید ارسال

1. کلید **[C]** را فشار دهید، به این ترتیب جدیدترین شماره تلفن های مربوط به تماس های ورودی، خروجی و از دست رفته نمایش داده خواهد شد.
2. شماره مورد نظر را با استفاده از کلیدهای پیمایش انتخاب کنید.
3. برای تماس گرفتن، **[C]** را دوباره فشار دهید.

لطفاً به صفحه 30 مراجعه کنید.

75 مراجعه کنید

4. با بستن تلفن به تماس پایان دهید.

تنظیم میزان صدا

از کلیدهای جانبی برای تنظیم صدای گوشی در حین مکالمه استفاده کنید.

در حالت غیر فعال، می توانید صدای کلیدها را با استفاده از کلیدهای جانبی تنظیم کنید.

پاسخ دادن به یک تماس

هنگامی که تماسی را دریافت می کنید، تلفن زنگ می زند و نماد انیمیشنی تلفن روی صفحه ظاهر می شود.

اگر تماس گیرنده شناسایی شود، شماره تلفن او (نام/تصویر وی در صورتی که ذخیره شده باشد) نمایش داده می شود.

در منو سه گزینه برای پاسخ دادن به تماس ها وجود دارد.

1. لغزاندن به بالا - این گزینه پیش فرض است. کافی است گوشی را بلغزانید تا باز شود و به تماس پاسخ دهید.

2. هرکلید

3. فقط کلید ارسال، برای جزئیات بیشتر به صفحه

احتیاط

❖ می توانید با استفاده از دفترچه تلفن یا سایر قابلیت های منو به تماس پاسخ دهید. اگر تلفن از طریق یک کابل USB به رایانه وصل شود، تماس های ورودی رد خواهد شد، اما بعد از قطع کردن تلفن از رایانه، شما پنجره تماس های از دست رفته را مشاهده خواهید نمود.

حالت لرزشی سریع

با فشار دادن و نگه داشتن کلید پیمایش چپ و نگه داشتن طولانی کلید می توان حالت لرزشی سریع را فعال نمود.

قدرت سیگنال

چنانچه داخل ساختمان هستید، کنار پنجره ممکن است دریافت سیگنال بهتری داشته باشید.

شما می توانید قدرت سیگنال های دریافتی خود را با استفاده از نشانگر سیگنال (📶) روی صفحه تلفن مشاهده کنید.

وارد کردن متن

می‌توانید توسط صفحه کلید گوشی الفبا و اعداد را وارد نمایید. برای مثال ذخیره کردن اسامی در دفتر تلفن. برای مثال، ذخیره نامها در دفترچه تلفن، نوشتن پیام، ایجاد پیغام شخصی. روشهای ورود متن زیر در تلفن قابل دسترسی است.

حالت ABC

در این حالت میبایست دکمه هایی که با حروف مورد نظر شما حك شده اند را بر اساس تعداد حروف کلمه یکبار، دو بار، سه یا چهار بار تا زمانی که کلمه کامل شود فشار دهید.

حالت ۱۲۳ (حالت عددی)

برای تایپ کردن اعداد توسط کلیدهای عددی روی صفحه کلید، برای تغییر حالت دادن به در حالت وارد کردن متن، دکمه **[#*]** را فشار دهید تا زمانیکه حالت ۱۲۳ نمایش داده شود.

فشار طولانی **[#*]** موجب می شود حالت حرفی مستقیماً به حال عددی تغییر کند.

یک فشار طولانی دیگر آن را به حالت حرفی قبل باز خواهد گرداند.

حالت نمادین

با استفاده از این حالت می توانید نویسه های ویژه را وارد کنید.

احتیاط

بعضی از فیلدها ممکن است فقط یک حالت ورودی متن داشته باشند (به عنوان مثال، شماره تلفن در فیلد های دفترچه)

حالت T9

این حالت به شما کمک میکند بدون تایپ تمامی حروف يك کلمه، آن کلمه تایپ شود. T9 به طور خودکار حروف وارد شده را با يك لغتنامه داخل گوشی کنترل میکند و لغت صحیح را تایپ میکند بنابراین در مقایسه با روش قدیمی ABC تعداد حروف کمتری را میبایست تایپ کنید. این روش گاهی به نام متن پیش بینی شونده عنوان میشود.

1. زمانیکه در حالت T9 قرار دارید، به وسیله فشار دکمه های  تا  شروع به وارد کردن لغات نمائید. برای هر حرف يك دکمه را فشار دهید.

◀ با فشار حروف لغات تغییر میکنند. اجازه دهید کلمه به طور کامل تایپ شود و قبل از آن به آنچه روی صفحه اصلی نمایش داده میشود توجهی نکنید.





◀ اگر کلمه بعد از تایپ کامل، هنوز صحیح نیست، کلید پیمایش پایین را فشار دهید تا بطور متناوب سایر گزینه های کلمه ظاهر شود.

مثال: برای کلمه **Good** دکمه ها

    را فشار دهید.

◀ اگر لغت مورد نظر شما در لیست انتخابی وجود ندارد آن را به حالت ABC اضافه کنید.

2. قبل از اصلاح یا پاک کردن هر حرفی، ابتدا کلمه را به طور کامل وارد کنید.

3. هر کلمه را با فشار دان  یا  و درج یک فاصله کامل کنید برای حذف حرف ها،  را فشار دهید. برای حذف تمام حروف،  را فشار دهید و آن را پایین نگه دارید.

تغییر دادن حالت وارد کردن متن

1. زمانیکه در محیط وارد کردن حروف و علامتها قرار دارید به نمایشگر حالت متن که در گوشه پایین سمت راست LCD صفحه گوشی قرار دارد توجه کنید.

2. با فشار دکمه  حالت ورودی متن را تغییر دهید.

استفاده از حالت T9

حالت ورود متن گزاره ای T9 به شما این امکان را می دهد که کلمات را به سادگی و با فشار دادن حداقل تعداد کلیدها وارد کنید.

با فشار دادن هر کلید، گوشی بر اساس یک فرهنگ لغت سرخود شروع به نمایش نویسه هایی می کند که فکر می کند شما تایپ می کنید.

با افزودن حروف جدید، کلمه به محتمل ترین واژه موجود در فرهنگ لغت تغییر می کند.

احتیاط

◀ شما می توانید با استفاده از گزینه منو و یا فشار دادن نگه داشتن کلید، زبان دیگری را برای T9 انتخاب کنید. تنظیمات پیش فرض تلفن (حالت غیر فعال T9) است.

توجه

◀ برای خارج شدن از حالت ورود متن بدون ذخیره کردن،  را فشار دهید. تلفن به صفحه غیر فعال بر می گردد.

توجه

◀ برای اطلاعات بیشتر در مورد حروف و استفاده از دکمه های الفبا به جدول ذیل رجوع نمایید.

دکمه	علامتها بر حسب نمایش
	شيفت
	1 @ " : ؛ ! ، ؟ .
	2 ب ت ة ؤ 2
	3 ا ا ا ی و ئ ء 3
	4 س ش ص ض 4
	5 ذ ز 5
	6 ج ح خ 6
	7 ن و ي 7
	8 ف ق ك ل م 8
	9 ط ظ ع غ 9
	0 جدول 0

استفاده از حالت ABC



از دکمه های  تا  جهت وارد کردن متن خود استفاده نمایید.

1. دکمه هایی که حرفهای مورد نظرتان روی آنهاست فشار دهید.

◀ یکبار برای حرف اول

◀ دو بار برای حرف دوم

◀ و به همین ترتیب

2. برای قرار دادن فاصله، دکمه  را یکبار فشار دهید. برای حذف حروف دکمه  را فشار دهید. برای پاک کردن تمام حروف، کلید  را فشار دهید و آن را پایین نگه دارید.

استفاده از حالت (اعداد) ۱۲۳

حالت اعداد ۱۲۳ حالت اعداد ۱۲۳ شما را قادر میسازد در پیغام متنی خود عدد وارد نمایید (برای مثال يك شماره تلفن).

کلیدهای متناظر با اعداد مورد نظر را قبل از اینکه به طور دستی به حالت مناسب وارد کردن متن برگردید فشار دهید می توانید با فشار دادن و نگه داشتن کلید، این کار را انجام دهید

توجه

◀ شما همچنین می توانید در حین ماندن در حالت حرفی، اعداد را نیز با فشار دادن و نگه داشتن دکمه های مورد نظر وارد کنید.

استفاده از حالت نماد

حالت نماد شما را قادر می سازد که نمادهای مختلف یا نویسه های ویژه ای را درج کنید.

برای وارد کردن یک نماد، کلید ***#** را فشار دهید.

برای انتخاب نماد مورد نظر از کلیدهای پیمایش استفاده کنید و سپس کلید [تأیید] را فشار دهید.

شما می توانید قبل از فشار دادن کلید [تأیید] هر بار بیش از یک نماد را وارد کنید.

استفاده از حالت نمادی

حالت نمادی امکان وارد کردن نمادهای مختلف با کاراکتری خاص را برای شما فراهم می کند. برای وارد کردن يك نماد، کلید ***#** را فشار دهید. برای انتخاب نماد مورد نظر، از کلیدهای پیمایشی استفاده کنید و کلید [تأیید] را فشار دهید.



انتخاب عملکردها و گزینه ها

انتخاب عملکردها و گزینه ها



برای دستیابی به منو،
کلید موقت سمت چپ
را فشار دهید.

برای دستیابی به
تماس های خود، کلید
موقت سمت راست را
فشار دهید.

این تلفن مجموعه ای از عملکردها را در اختیار شما قرار می دهد تا بتوانید تلفن خود را سفارشی کنید. این عملکردها در منوها و منوهای فرعی تعبیه شده است و از طریق دو کلید موقت با علامت های  و  قابل دسترسی می باشند. منوها و منوهای فرعی به شما این امکان را می دهند که تنظیمات عملکردهای خاص را مشاهده کرده و تغییر دهید.

نقش کلیدهای موقت بر اساس مطالب فعلی متفاوت است، جمله ی خط پایانی صفحه نمایش دقیقاً بالای هر کلید نقش فعلی کلید را نشان می دهد.

فهرست در حین مکالمه

تلفن شما کنترل عملکردهای گوناگونی را در طول تماس مهیا میسازد. جهت دستیابی به این امکانات در طول تماس دکمه سمت چپ (–) (گزینه) را فشار دهید.

در طول يك تماس

فهرست نمایش داده شده روی صفحه نمایش گوشی در طول تماس با فهرست در زمان آماده بکار متفاوت است و انتخابهای آنان در ذیل تشریح شده است.

بلندگوی تلفن

در حین تماس می توانید بلندگوی تلفن را با فشار دادن کلید [تأیید] فعال کنید.
برای غیرفعال کردن بلندگو، مجدداً کلید [تأیید] را فشار دهید.

برقراری تماس ثانویه (وابسته به شبکه)

برای تماس مجدد شما می توانید شماره مورد نظر را از دفترچه تلفن بگیرید.

رفت و برگشت بین دو تماس

برای انتقال بین دو تماس، کلید (↔) یا کلید موقت سمت چپ را فشار دهید، و گزینه تعویض تماس را انتخاب کنید.

پاسخگویی به تماس دریافتی

برای پاسخ دادن به یک تماس هنگامی که گوشی زنگ می زند، کافی است گوشی را بلغزانید تا باز شود. چنانچه تلفن از قبل باز بوده است، کلید (↔) را فشار دهید.

گوشی همچنین قادر است درحالیکه شما در حال صحبت کردن هستید، شما را از دریافت تماس دیگری مطلع سازد. صدای بوق شنیده میشود و روی صفحه نمایش نشانگر منظر مانند شخص دوم نمایش داده میشود. این ویژگی که به عنوان انتظار مکالمه مطرح است، تنها در صورتی که شبکه مخابرات آن را پشتیبانی کند میسر است. برای جزئیات چگونگی فعال ساختن و غیر فعال ساختن این ویژگی به فهرست (صفحه 5.6.9) مراجعه نمایید

اگر قابلیت انتظار تماس فعال باشد، شما می توانید اولین تماس را در حالت انتظار قرار دهید و با فشار دادن کلید موقت سمت چپ به دومی پاسخ دهید.

انتخاب کنید. آهنگ های DTMF در حالت عادی روشن و فعال هستند.

توجه

◀ اگر در حین تماس هیچ کلیدی فشار داده نشود، نور پس زمینه صفحه نمایش و صفحه کلید پس از چند ثانیه خاموش می شود. برای روشن کردن نور پس زمینه، یکی از کلیدها را فشار دهید. هنگامی که نور پس زمینه خاموش است، DTMF ارسال نمی شود.

پاسخ ندادن به تماس دریافتی

می توانید بدون پاسخ دادن به تماس دریافتی آن را رد کنید. و برای اینکه به سادگی دکمه  را فشار دهید.

در حین یک تماس، می توانید با فشار دادن کلید  یک تماس ورودی را رد کنید.

قطع کردن میکروفون

شما می توانید با فشار دادن کلید [بیصدا]، میکروفون را در حین تماس بیصدا کنید.

با فشار دادن کلید [خروج از بیصدا]، می توان گوشی را از حالت بیصدا خارج کرد.

هنگامی که گوشی بیصدا می شود، تماس گیرنده صدای شما را نمی شنود ولی شما همچنان صدای او را می شنوید.

آهنگ های DTMF در حین تماس

برای روشن کردن آهنگ های DTMF در حین تماس (مثلاً برای استفاده از تلفن با یک سوئیچ برد خودکار) کلید [گزینہ ها] را فشار دهید و سپس حالت ارسال DTMF را روشن کنید. برای غیر فعال کردن آهنگ های DTMF، DTMF خاموش را

تماس های کنفرانس

خدمات کنفرانس مکالمه همزمان با بیش از یک تماس گیرنده را امکان پذیر می سازد، البته به شرط آنکه ارائه دهنده خدمات تلفن همراه شما از این قابلیت پشتیبانی کند. فقط زمانی می توان تماس کنفرانس برقرار کرد که یک تماس فعال و یک تماس در حال انتظار داشته باشید و به هر دو پاسخ داده باشید.

هنگامی که تماس کنفرانس برقرار می شود، شخصی که تماس کنفرانس را برقرار نموده است می تواند تماس های جدید به آن اضافه کند، و یا از آن حذف یا جدا کند (یعنی از تماس کنفرانس خارج شود ولی

اضافه کردن تماس جدید به تماس چند جانبه

برای فعال کردن یک تماس کنفرانس در حال انتظار، کلید را فشار دهید. همچنین، می‌توانید **(-)** کلید موقت سمت چپ را فشار دهید و گزینه «پیوستن به همه/انتظار همه تماس‌ها» را انتخاب کنید. سایر کاربران در حال انتظار همچنان وصل خواهند ماند. برای بازگشت به حالت تماس کنفرانس، کلید موقت سمت چپ **(-)** [گزینه‌ها] و به دنبال آن تماس کنفرانس را فشار دهید.

نمایش تماس گیرندگان در یک تماس کنفرانس

برای افزودن تماس جدید به تماس کنفرانس فعلی، کلید موقت سمت چپ را فشار دهید، و سپس گزینه «پیوستن» را از منوی تماس کنفرانس انتخاب کنید.

تماس خصوصی در حین یک تماس کنفرانس

برای برقراری تماس خصوصی با یکی از تماس گیرندگان شرکت کننده در کنفرانس، شماره تماس گیرنده مورد نظر را روی صفحه نمایش دهید، سپس کلید موقت سمت چپ را فشار دهید.

گزینه «خصوصی» را از منوی تماس کنفرانس انتخاب کنید تا سایر تماس گیرندگان در حالت انتظار قرار گیرند.

هنوز به برقرار کننده تماس کنفرانس وصل باشد) همه این گزینه‌ها در منوی «در حین تماس» موجود است. حداکثر تعداد تماس گیرنده‌ها در یک تماس کنفرانس پنج نفر است. به محض برقراری تماس کنفرانس، شما می‌توانید آن را هدایت کنید و فقط شما می‌توانید تماس‌های جدید را به تماس کنفرانس اضافه کنید.

برقراری تماس دوم

هنگام انجام یک مکالمه می‌توانید تماس دیگری را نیز برقرار کنید. دومین شماره را وارد و کلید **(-)** را فشار دهید. بعد از اتصال تماس ثانویه، تماس اول بطور خودکار در حالت انتظار قرار می‌گیرد. شما می‌توانید با فشار دادن دکمه **(-)** بین تماس‌ها جابجا شوید.

برپایی تماس کنفرانس

برای برقراری تماس کنفرانس، در حالی که تماس فعال همچنان برقرار است، یک تماس دیگر را در حالت انتظار قرار دهید، کلید موقت سمت چپ را فشار دهید و سپس گزینه «پیوستن» را از منوی تماس کنفرانس انتخاب کنید.

پایان دادن به کنفرانس تلفنی

تماس گیرنده کنفرانس تلفنی که اکنون نمایش داده می شود می تواند با فشار دادن کلید  قطع شود.

فهرست در حین مکالمه

4. مولتی مدیا	3. سرگرمی و ابزار	1. مرور گر
1.4 دوربین	1.3 برگزیده	1.1 صفحه اصلی
2.4 دوربین فیلمبرداری	2.3 زنگ ساعت	2.1 نشانه ها
3.4 MP3 پخش کننده	3.3 تقویم	3.1 رفتن به URL
4.4 رادیو	4.3 ماشین حساب	4.1 تنظیمات
5.4 ضبط صوت	5.3 یادداشت	2. ثبت تماس
5. پیغام ها	6.3 کرومومتر	1.2 تمام تماسها
1.5 پیام جدید	7.3 تبدیل واحد	2.2 تماس های ناموفق
2.5 اطلاعات ورودی	8.3 ساعت جهانی	3.2 تماسهای گرفته شده
3.5 صندوق پست الکترونیک	9.3 خدمات سیم کارت	4.2 تماسهای دریافتی
4.5 پیش نویسها		5.2 مدت مکالمه
5.5 اطلاعات خروجی		6.2 هزینه تما
6.5 ارسال شده		7.2 اطلاعات داده ها
7.5 پست صوتی		
8.5 خدمات اطلاعاتی		
9.5 الگو		
0.5 تنظیمات		

9. تنظیمات

1.9 تاریخ و ساعت
2.9 ذخیره انرژی
3.9 نمایش
4.9 زبان
5.9 اتصال
6.9 حالت پرواز
7.9 زبان
8.9 امنیت
9.9 وضعیت حافظه
0.9 تنظیم مجدد کارخانه

7. مشخصه



1.7 عمومی
2.7 فقط و بیره
3.7 ساکت
4.7 صدای بلند
5.7 هدست
8. دفترچه تلفن
1.8 جستجو
2.8 افزودن جدید
3.8 گروه تماس گیرنده
4.8 شماره گیری سریع
5.8 شماره تلفن دستگاه
6.8 کارت ویزیت من
7.8 تنظیمات

6. ابزارهای شخصی

1.6 فیلم ها
2.6 تصاویر
3.6 صداها
4.6 سایر موارد
5.6 بازیها و برنامه ها
6.6 حافظه خارجی

استفاده از کلیدهای تلفن

هنگام جستجوی اینترنت، عملکرد کلیدهای تلفن با حالت تلفن تفاوت دارد.

شرح	کلید
به هر خط محدوده مندرجات می رود.	
به صفحه قبل می رود.	
گزینه ها را انتخاب و عملیات را تایید می کند.	

استفاده از منوی کاوشگر WAP

گزینه های مختلف منو هنگام جستجوی شبکه موبایل در دسترس است.

نکته

منوهای کاوشگر WAP بسته به نسخه کاوشگر ممکن است متفاوت باشد.

شما می توانید به خدمات و سرویسهای WAP (پروتکل کاربردهای بیسیم) متنوعی مانند بانکداری، اخبار، گزارشات هواشناسی و اطلاعات پروازها دسترسی داشته باشید. این سرویس ها و خدمات بطور خاص برای تلفن های موبایل طراحی شده و توسط ارائه کنندگان خدمات WAP در دسترس قرار داده می شوند.

موجود بودن خدمات WAP ها و تعرفه ها را با اپراتور، شبکه و/یا ارائه کننده سرویسی که می خواهید از آن استفاده کنید، چک کنید. ضمناً ارائه دهندگان سرویس و خدمات به شما دستورالعمل هایی در خصوص چگونگی بکار بردن سرویس ها و خدماتشان خواهند داد.

هنگامی که متصل شدید، صفحه خانگی نمایش داده می شود. محتویات به ارائه دهنده سرویس و خدمات بستگی دارد. شما می توانید با وارد کردن آدرس URL هر وب سایتی به آن دسترسی داشته باشید.

برای خروج از مرورگر در هر زمان، کلید ، را فشار دهید. تلفن به حالت آماده باش خود باز خواهد گشت.

پیمایش با کاوشگر WAP

می توانید با کلیدهای تلفن یا منوی کاوشگر WAP در اینترنت جستجو کنید.

◀ **اتصال:** از طریق می‌توانید به آدرس نشانه گذاری شده وصل شوید.

◀ **افزودن جدید:** برای ایجاد نشانه جدید آن را انتخاب کنید.

◀ **ویرایش:** می‌توانید آدرسهای URL و یا عنوان نشانه جدید را ویرایش کنید.

◀ **حذف کنید:** نشانه منتخب را حذف می‌کند.

◀ **حذف همه:** همه نشانه‌ها را حذف می‌کند.

3.1 منو رفتن به URL

شما می‌توانید مستقیماً به سایت مورد نظر وصل شوید. پس از URL خاص، کلید تأیید را فشار دهید.

4.1 منو تنظیمات

شما می‌توانید مشخصه، حافظه پنهان، کوکی و امنیت مربوط به خدمات اینترنتی را تنظیم کنید.

صفحه اصلی

1.1 منو

از این منو برای اتصال به صفحه اصلی استفاده نمایید. شبکه صفحه اصلی سایتی است که در مشخصه فعال فعلی تعیین گردیده است. اگر آن را در مشخصه فعال تعیین نکرده باشید، ارائه دهنده سرویس آن را تعیین خواهد کرد.

نشانه‌ها

2.1 منو

این منو به شما مکان می‌دهد که آدرس URL صفحه وب دلخواه خود را برای دسترسی آسان در دفعات بعد ذخیره کنید. تلفن شما دارای چندین نشانه از پیش نصب شده است. این نشانه‌های از پیش نصب شده را نمی‌توان حذف کرد.

برای ایجاد نشانه

1. کلید موقت چپ  [گزینه‌ها] را فشار دهید.
2. افزودن مورد جدید را انتخاب کنید و کلید تأیید را فشار دهید.
3. پس از انتخاب URL دلخواه، کلید تأیید را فشار دهید. یک عنوان را اضافه و سپس مجدداً کلید تأیید را فشار دهید.

پس از انتخاب نشانه موردنظر، گزینه‌های زیر در دسترس است.

مشخصه (منو 1.4.1)

◀ **تغییر نام:** می توانید نام مشخصه را تغییر دهید.

◀ **افزودن جدید:** می توانید مشخص جدیدی اضافه نمایید.

◀ **حذف کنید:** مشخص مشخصه را از لیست حذف می کند.

مشخصه اطلاعات شبکه است که برای اتصال به اینترنت استفاده می شود.

هر مشخصه شامل منوی زیر می باشد:

◀ **فعال کنید:** مشخصه منتخب را فعال می کند.

◀ **تنظیمات:** برای ویرایش و تغییر تنظیمات مشخصه WAP از آن استفاده کنید.

حافظه پنهان (منو 2.4.1)

اطلاعات و خدمات به دست آمده شما در حافظه پنهان تلفن ذخیره می شود.

پاک کردن حافظه موقت (منو 3.4.1)

تمام بافت ذخیره شده در حافظه پنهان تلفن را پاک می کند.

- **صفحه اصلی:** به شما اجازه میدهد که آدرس

اینترنتی (URL) سایت مطلوب خود را وارد و از آن به عنوان صفحه اصلی استفاده فرمایید. شما، ضرورت به تایپ "http://" ندارید زیرا مرورگر WAP آنرا خودبخود انجام خواهد داد.

- **تنظیمات گذرگاه:** آدرس IP / شماره پورت: شما باید آدرس IP یا شماره پورت مورد نظر را وارد کنید.

توجه

◀ حافظه پنهان حافظه بافر دار است، که برای ذخیره موقت داده استفاده می شود.

- **نوع اتصال:** این تنظیم انتخاب بین HTTP، HTTP یا پروکسی و WAP را امکان پذیر می سازد.

- **نمایه شبکه:** شما می توانید نمایه شبکه مربوطه را انتخاب کنید.

مجوز های امنیتی (منو 4.4.1)

همه فایل‌های ذخیره شده در کوکی را پاک می‌کند.

امنیت (منو 6.4.7)

فهرستی از گواهی های موجود نشان داده میشود.

◀ اعتبار: شما می توانید لیست گواهی های مجاز را ببینید که در تلفن شما ذخیره شده است.

◀ شخصی: می توانید لیست گواهی های شخصی را ببینید که در تلفن خود ذخیره کرده اید.

اطلاعات WAP (منو 5.4.1)

ثبت تماس

3.2 منو تماسهای گرفته شده

این گزینه به شما امکان می دهد که 20 تماس خروجی اخیر (تماسهای برقرار شده یا نشده) را مشاهده کنید.
همچنین می توانید:

- ◀ در صورت وجود شماره را مشاهده کنید و به آن تماس بگیرید یا آن را در دفترچه آدرس ذخیره کنید.
- ◀ نام جدیدی را برای شماره وارد کنید و هر دو را در دفترچه آدرس ذخیره کنید.
- ◀ پیامی را برای این شماره ارسال کنید.
- ◀ تماس را از لیست حذف نمایید.

4.2 منو تماسهای دریافتی

- این گزینه به شما امکان می دهد که 10 شماره ورودی اخیر را مشاهده نمایید همچنین می توانید:
- ◀ در صورت وجود شماره را مشاهده کنید و به آن تماس بگیرید یا آن را در دفترچه آدرس ذخیره کنید.
 - ◀ نام جدیدی را برای شماره وارد کنید و هر دو را در دفترچه آدرس ذخیره کنید.

تنها در صورتیکه شبکه شناسه خط تماس گیرنده (CLI) را در محدوده سرویس پشتیبانی کند می توان سوابق تماسهای گرفته شده، ناموفق، دریافتی را بررسی کرد.

شماره و نام (در صورت وجود) به همراه تاریخ و زمان تماس نمایش داده می شود. می توانید همچنین زمان تماسها را مشاهده کنید.

1.2 منو تمام تماسها

با این گزینه می توانید لیست همه تماسها را مشاهده کنید.

2.2 منو تماس های ناموفق

- این گزینه به شما امکان می دهد که 50 تماس پاسخ داده نشده اخیر را مشاهده کنید. همچنین:
- ◀ می توانید شماره را مشاهده نمایید و به آن تماس بگیرید یا آن را در دفترچه آدرس ذخیره کنید.
 - ◀ می توانید نام جدیدی را برای شماره وارد کنید و هر دو را در دفترچه آدرس ذخیره کنید.
 - ◀ می توانید برای این شماره پیام بفرستید.
 - ◀ می توانید تماس را از لیست حذف کنید.

منو 7.2

اطلاعات داده ها

حجم اطلاعات انتقال داده شده از شبکه از طریق GPRS (جی پی آر اس) را نمایش می دهد و نیز مدت زمان اتصال به شبکه مشخص می گردد.

زمان داده ها (منو 1.7.2)

می توانید طول مدت آخرین جلسه و کلیه جلسه ها را بررسی کنید. همچنین می توانید تایمرهای تماس را بازنشانی کنید.

حجم اطلاعات (منو 2.7.2)

می توانید حجم اطلاعات ارسال شده، دریافت شده، همه اطلاعات را بررسی کرده، همه را مجدداً تنظیم نمایید.

◀ پیامی را برای این شماره ارسال کنید.

◀ تماس را از لیست حذف نمایید.

مدت مکالمه

منو 5.2

این گزینه به شما امکان میدهد مدت زمان مکالمات ورودی و خروجی خود را مشاهده نمایید. همچنین می توانید زمان تماس را مجدداً تنظیم نمایید. تایمرهای زیر در دسترس است:

◀ آخرین تماس: مدت آخرین تماس

◀ تماسهای دریافتی: مدت تماسهای ورودی.

◀ تماسهای گرفته شده: مدت تماس های خروجی.

◀ همه تماسها: کل مدت تماسهای گرفته شده و

ورودی از زمان آخرین تنظیم مجدد تایمر.

منو 6.2

هزینه تماس

به شما امکان می دهد هزینه آخرین تماس، کلیه تماس ها و تنظیمات خود را مشاهده کنید.

برای بازنشانی هزینه، باید کد PIN را وارد کنید.

سرگرمی و ابزار

برگزیده

منو 1.3

این گزینه به شما امکان می دهد تا برگزیده خود را به لیست موجود اضافه کنید. با یکبار ایجاد منوی خود می توانید با فشار دادن کلید جهت دار به سمت بالا، به سرعت و در صفحه غیرفعال به عملکرد دلخواه خود دسترسی داشته باشید.

نکته

◀ رادیو از قبل روی ایستگاه های مورد علاقه تنظیم شده است.

زنگ ساعت

منو 2.3

می توانید ساعت را طوری تنظیم کنید که رأس ساعتی خاص به صدا درآید.

1. گزینه روشن را انتخاب نموده و ساعت مورد نظر خود را برای زنگ زدن وارد نمایید.
2. شما می توانید برنامه مورد نظر خود را برای زنگ زدن تعریف کنید مثلاً: یکبار، دوشنبه - جمعه، دوشنبه - شنبه، هر روز.
3. نام زنگ مطلوب را انتخاب و [تنظیم] را فشار دهید.

منو 3.3

تقویم

هنگامی که وارد این منو می شوید، یک تقویم ظاهر می شود. در بالای صفحه بخش هایی برای تاریخ وجود دارد. هر بار که تاریخ را تغییر می دهید، تقویم بر اساس تاریخ به روز سازی می شود. مکان نمای مربع شکل برای یافتن روز خاص مورد استفاده قرار می گیرد. اگر شما زیر نوار موجود روی تقویم ببینید، به معنای آن است که یک برنامه زمانی و یا یادداشت برای آن روز وجود دارد. این قابلیت برنامه زمانی و یادداشت های شما را یادآوری می کند. اگر شما برای یادداشت یک آهنگ تنظیم کنید، تلفن در زمان مورد نظر آهنگ هشدار را پخش خواهد کرد. برای تغییر روز، ماه و سال

کلید	شرح
	سالیانه
	ماهانه
	هفتگی
	روزانه

حالت برنامه زمانی، کلید موقت سمت چپ [گزینه ها] را به شرح زیر فشار دهید

5. برای وارد کردن عدد اعشاری، کلید $\frac{\square}{\square}$ را فشار دهید. با فشار دادن کلید $\frac{\square}{\square}$ می توانید () را وارد کنید.
6. جهت پایان دادن به کار ماشین حساب، کلید موقت راست — [بازگشت] را فشار دهید.

منو 5.3

1. با فشار دادن کلید موقت چپ — [تأیید] یادداشت را انتخاب کنید.
2. در صورت خالی بودن، کلید موقت چپ — [نوشتن] فشار دهید.
3. یادداشت را وارد کنید و سپس کلید موقت چپ — [تأیید] را فشار دهید.

نکته

◀ اگر می خواهید حالت ورودی متن را تغییر دهید، $\frac{\square}{\square}$ را فشار دهید.

تقویم (منو 1.3.3)

به صفحه تقویم برگردید.

تنظیمات تقویم (منو 2.3.3)

در این منو می توانید نوع تقویم مورد استفاده را از بین تقویم های میلادی، قمری و شمسی انتخاب کنید.

ماشین حساب

منو 4.3

این ماشین حساب دارای 4 عمل اصلی میباشد: جمع، تفریق، ضرب، تقسیم.

علاوه بر این، می توانید از عملکردهای مختلف ماشین حساب از جمله، $\frac{-}{+}$ ، سینوس (sin)، کسینوس

(cos)، (tan)، لگاریتم $\ln(\log)$ ، \exp ، $\sqrt{\square}$ استفاده کنید.

1. اعداد را از طریق دکمه اعداد وارد کنید.
2. کلید پیمایش را برای انتخاب علامت محاسبه فشار دهید.
3. سپس اعداد را وارد کنید.
4. جهت مشاهده نتیجه، کلید OK را فشار دهید.

کرونومتر

منو 6.3

1. برای گرفتن زمان، [شروع] را فشار دهید و برای ثبت کردن زمان دور [دور] را فشار دهید.
2. برای اطمینان از ثبت زمان دور، [توقف] را فشار دهید.
3. برای بازگشت به شرایط پیش فرض، [بازنشانی] را فشار دهید.

ساعت جهانی

منو 8.3

- شما می توانید ساعت های شهرهای مهم جهان را مشاهده کنید.
1. شهر مربوط به منطقه زمانی را با فشار دادن کلید ، ، ، انتخاب کنید.
 2. می توانید با فشار دادن کلید موقت چپ [تنظیم] ساعت فعلی را روی ساعت شهر تنظیم کنید.

تبدیل واحد

منو 7.3

- در این منوها امکان تبدیل انواع واحدها را به واحد مورد نظر دارید این واحدها عبارتند: **ارز رایج**، **سطح**، **طول**، **وزن**، **دما**، **حجم** و **شتاب**، **کفش** و **پوشاک**.
1. با فشار دادن کلید [انتخاب] میتوانید یکی از این چهار واحد را انتخاب نمایید.
 2. ارزش قابل تبدیل را برای واحدی که می خواهید با فشار دادن با و انتخاب کنید.
 3. با استفاده از دکمه های و ارزش استاندارد فعلی واحد را انتخاب نمایید.

خدمات سیم کارت

منو 9.3

این منو به سیم کارت و خدمات شبکه بستگی دارد.

مولتی مدیا

را انتخاب کنید.

نکته

◀ می توانید با فشار دادن کلیدهای پیمایش، بزرگنمایی و روشنایی را تنظیم کنید.

کلید موقت سمت چپ را برای **⊖** گزینه های بیشتر فشار دهید.

◀ **حالت:** امکان انتخاب بین تک عکس و چند عکس را به ترتیب برای شما امکان پذیر می سازد.
• چند عکس/تک عکس

◀ **سنچش:** نور را بر اساس یک قسمت انتخاب شده از سوژه تعیین می کند. شما می توانید برای دستیابی به نور مناسب از بین نور متمرکز و ترکیب شده یکی را انتخاب کنید.

◀ **فوکوس خودکار:** با یک بار فشار دادن، به طور خودکار فوکوس را برای تصویری واضح تر و روشن تر تنظیم می کند. می توانید ماکرو را برای عکس های کلوزآپ انتخاب کنید.

◀ **تنظیم سفید:** تغییر تنظیمات بر حسب محیط را امکان پذیر می سازد.

می توانید از قابلیت های چندرسانه ای مانند دوربین، ضبط صوت، و پخش MP3 برای تفریح و سرگرمی بهره بگیرید.

نکته

◀ چنانچه شارژ باتری کم باشد، ممکن است قادر به استفاده از قابلیت هایی مثل دوربین یا چند رسانه ای نباشید..
◀ هنگام استفاده از قابلیت چند رسانه ای، وضعیت باتری متغیر است.

1.4 منو دوربین

برای گرفتن تصویر، در حالی که اسلاید باز است.

1. دوربین را انتخاب کنید. بری دستیابی مستقیم به منو، **OK** را موقتاً فشار دهید و آن را نگه دارید.
2. برای گرفتن عکس روی سوژه مورد نظر فوکوس کنید، و سپس کلید **OK** را فشار دهید.
3. اگر می خواهید آن را ذخیره کنید، کلید **OK** را فشار دهید. برای ارسال تصویر از طریق MMS، کلید موقت سمت چپ **⊖** (ارسال) را انتخاب کنید. برای حذف تصویر بدون ذخیره کردن آن، کلید موقت سمت راست **⊕** (حذف)

مولتی مدیا

◀ **حالت شب:** روشن/خاموش، برای گرفتن عکس هایی با کیفیت بهتر در محیط های کم نور

نکته

◀ هنگامی که در حالت دوربین هستید و برای مدتی هیچ عملی انجام نگیرد، تلفن به طور خودکار از حالت دوربین خارج و غیرفعال می گردد...

◀ **کیفیت:** تنظیم کیفیت تصویر با استفاده از سه گزینه خیلی عالی/عالی/عادی را امکان پذیر می سازد.

◀ **تایمر تأخیر:** امکان انتخاب زمان تأخیر (10 ثانیه، 5 ثانیه، 3 ثانیه، خاموش) را برای شما فراهم می سازد. سپس گوشی بعد از زمان تعیین شده عکس می گیرد.

◀ **اندازه:** تنظیم اندازه تصویر به یکی از سایزهای زیر را امکان پذیر می سازد: (1600x1200)، (1280x960)، (40x480)، (320x240)

◀ **آهنگ شاتر:** شما می توانید از بین صداهای مختلف یکی را انتخاب کنید و یا اصلاً صدا را خاموش نمایید.

◀ **ذخیره در:** می توانید محلی را برای ذخیره انتخاب کنید: خارجی یا تلفن

◀ **فلش:** هنگام عکسبرداری در محیط های تاریک، نور اضافی به محیط می افزاید. همچنین می توانید در حالت دوربین، با فشار دادن کلید ، فلاش را روشن یا خاموش کنید.

◀ **افکت تصویر:** 4 تنظیم موجود می باشد: نگاتیو، تک رنگ، قرمز مایل به قهوه ای، رنگی

دوربین فیلمبرداری

منو 2.4

1. منوی دوربین فیلمبرداری را انتخاب کنید
2. کلید را فشار دهید تا فیلمبرداری شروع شود. در حین فیلمبرداری، یک تایمر نمایش داده خواهد شد.
3. برای متوقف کردن ضبط، کلید موقت سمت چپ را فشار دهید (توقف).
4. بعد از پایان فیلمبرداری، شما سه گزینه پیش رو خواهید داشت: ارسال از طریق MMS با فشار دادن کلید موقت سمت چپ (ارسال)، ذخیره با فشار دادن کلید، یا حذف با فشار دادن کلید موقت سمت راست (حذف)

نکته

◀ به دلیل ابعاد کوچک بلندگو، شاید صدا در بعضی موارد دچار اختلال شود، بخصوص در میزان صدای حداکثر صداهای بم فراوانی به گوش می رسند. بنابراین، پیشنهاد می کنیم از گوشی های استریو برای لذت بردن از کیفیت بالای موسیقی خود استفاده کنید.

پخش کننده موسیقی از فرمت های زیر پشتیبانی می کند:

MPEG-1 Layer III ، و MPEG-2 Layer III
 III ، و MPEG-2.5 Layer III فرکانس نمونه برداری از 8 کیلوهرتز تا 48 کیلوهرتز. نرخ بیت تا 320 کیلوبیت در ثانیه، استریو

- ◀ **AAC** : فرمت های ADTS و ADIF (فرکانسهای نمونه برداری از 8 کیلوهرتز تا 48 کیلوهرتز)
- ◀ **AAC+** : V1 (نرخ بیت 16 ~ 128 کیلوبیت در ثانیه)
- V2 (نرخ بین 16 ~ 48 کیلوبیت در ثانیه)

5. همچنین می توانید قبل از شروع فیلمبرداری، روشنایی، اندازه، کیفیت و سایر تنظیمات را با فشار دادن کلید موقت سمت چپ (گزینه ها) تنظیم کنید. منوی تنظیمات دوربین فیلمبرداری شبیه منوی تنظیمات دوربین عکاسی است، به جز موارد زیر:

◀ زمان ضبط: شما می توانید زمان ضبط را از فهرست انتخاب کنید: نامحدود، 90 دقیقه، 30 دقیقه، 5 دقیقه، و 1 دقیقه.

◀ اندازه: شما می توانید این واکافت های تصویری 128x96، 176x144 را انتخاب کنید:

6. می توانید فیلم های گرفته شده را با فشار دادن کلید موقت سمت راست (البوم) مشاهده کنید.

MP3 پخش کننده

منو 3.4

KE800 مجهز به پخش کننده MP3 سرخود است. شما می توانید با استفاده از یک هدست سازگار و یا از طریق بلندگوی گوشی خود، به آهنگ های MP3 گوش دهید و لذت ببرید.

نکته

- ◀ باید MP3 را در پوشه رسانه های موسیقی من ذخیره کنید. اگر در پوشه دیگری کپی کنید، نمی توانید فایل های MP3 را مشاهده کنید.
- ◀ سیستم های عامل مورد پشتیبانی: ویندوز SE 98، ویندوز ME، ویندوز 2000، و ویندوز XP.

هنگام پخش فایل های MP3، صفحه زیر نمایش داده می شود:



فرکانس نمونه برداری از 8 کیلوهرتز تا 48 کیلوهرتز)

- ◀ **MP4**: فرکانس نمونه برداری از ۸ کیلوهرتز تا ۴۸ کیلوهرتز، نرخ بیت تا ۳۲۰ کیلوبیت در ثانیه، استریو .

نکته

- ◀ KE800 قادر به پشتیبانی از نرخ متغیر فایل های MP3 و ACC نیست. بنابراین، نمی توانید فایل های از فرمت VBR MP3 به ACC تغییر دهید.

می توانید فایل های Mp3 را با استفاده از ذخیره انبوه از یک رایانه شخصی سازگار به حافظه گوشی خود منتقل کنید.

هنگامی که گوشی را با استفاده از یک کابل USB (که در این بسته عرضه شده) به رایانه شخصی وصل می کنید، رایانه گوشی را از طریق کاوشگر ویندوز به عنوان یک دیسک جداشدنی می شناسد.

بعد از کپی کردن آهنگ ها روی دیسک جدا شدنی، باید عملیات جدا کردن ایمن سخت افزار از رایانه را اجرا کنید.

◀ **تنظیم به عنوان آهنگ زنگ:** می توانید فایل MP3 فعلی را به عنوان آهنگ زنگ تنظیم کنید.

◀ **تنظیمات:** روش مشاهده و گوش دادن به موسیقی را تنظیم کنید. برای کسب اطلاعات بیشتر در این زمینه، لطفاً به قسمت ذیل مراجعه کنید.

لیست بخش

این منو مشاهده کل فهرست بخش را امکان پذیر می سازد. می توانید با فشار دادن کلید پیمایش تراک را عوض کنید. علاوه بر این، اگر منوی گزینه ها را انتخاب کنید، می توانید فایل را حذف کرده و یا اطلاعات آن را مشاهده کنید





تنظیمات

◀ اکولایزر

می توانید بسته به نوع موسیقی که گوش می کنید، صدا را با توجه به محیط های مختلف تنظیم کنید.

این گوشی از ده مورد تنظیمات از پیش تنظیم شده اکولایزر پشتیبانی می کند.

وقتی به این منو وارد می شوید، می توانید مناسب ترین تنظیمات را از فهرست انتخاب کنید.

تکرار	
پخش همه	
تکرار همه	
تکرار یکی	

نکته

◀ چنانچه یک فایل بی اعتبار در فهرست بخش قرار گیرد، یک پیغام خطا روی صفحه ظاهر می شود و گوشی مجدداً به صفحه قبل باز می گردد.

1. منوی پخش کننده MP3 را فشار دهید و سپس پخش کننده MP3 را انتخاب کنید.
 2. کلید موقت سمت چپ [گزینه ها] را فشار دهید تا به منوهای زیر دسترسی پیدا کنید
- ◀ **مکث:** می توانید موسیقی را به طور موقت متوقف کنید.
- ◀ **مشاهده فهرست پخش:** می توانید موسیقی مورد نظر خود را از فهرست پخش انتخاب کنید.

◀ حالت پخش

این منو انتخاب حالت پخش را امکان پذیر می سازد: پخش همه، تکرار همه، تکرار یکی

◀ تنظیم پخش اتفافی

اگر این قابلیت را روشن کنید، تراک ها با جلوه تصویری اتفافی پخش خواهند شد.

◀ جلوه تصویری

جلوه تصویری صفحه نمایش در هنگام پخش موسیقی را تغییر دهید.

نکته

◀ آهنگها بر اساس معاهدات بین المللی

و قوانین ملی کپی رایت در برابر کپی برداری غیر مجاز محافظت می شوند. شاید برای کپی کردن و یا باز آفرینی یک قطعه موسیقی لازم باشد مجوز دریافت کنید. در قوانین محلی بعضی کشورها، کپی کردن شخصی از اقلام تحت پوشش کپی رایت ممنوع می باشد. لطفاً در خصوص نحوه استفاده از این اقلام به قوانین ملی کشور مطبوع خود مراجعه بفرمایید.

رادیو

منو 4.4

KE800 دارای یک رادیوی FM سرخود است. برای گوش دادن به رادیو لازم است هدست استریو به گوشی وصل شود، زیرا هدست به عنوان آنتن عمل می کند.

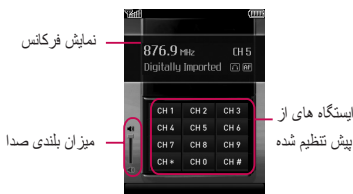

1. با استفاده از کلید های پیمایش چپ/راست، ایستگاه رادیویی مورد نظر را جستجو کنید.

عملیات کلیدی

برای یافتن ایستگاه رادیویی قابل دریافت بعدی به سمت بالا/پایین پویش کنید.	کلیدهای پیمایش چپ/راست
میزان بلندی صدا را کم/زیاد می کند.	کلیدهای پیمایش بالا/پایین

خیر.

- ◀ **بازنشانی همه کانال ها:** کلیه کانال های از پیش تنظیم شده را لغو می کنید.
- ◀ **گوش دادن از طریق بلندگو:** می توانید از طریق بلندگوی داخلی سرخود به رادیو گوش کنید. با این وجود با زهم باید هدست را به گوشی وصل کنید تا به عنوان آنتن عمل کند.

ضبط صوت 5.4 منو

می توانید یادداشت های صوتی ضبط کنید. منوهای [گزینه] زیر موجود می باشد.

- ◀ **ذخیره**
می توانید گوشی یا حافظه خارجی را انتخاب کنید.
- ◀ **حالت ضبط**

می توانید حالت کلی ضبط نامحدود یا حالت MMS که حداکثر 30 ثانیه است را انتخاب کنید.

ضبط کردن

1. برای ضبط کردن، کلید تأیید را فشار دهید. به محض شروع ضبط، پیام ضبط ظاهر و شمارشگر نمایش داده می شود.
2. برای مکث یا از سرگیری ضبط، کلید موقت چپ یا کلید تأیید را فشار دهید.

نکته

- ◀ برای بهبود بخشیدن دریافت امواج رادیو، سیم هدست که به عنوان آنتن FM عمل می کند را از هم باز کنید.

2. شما می توانید ایستگاه ها را با استفاده از قابلیت پویس خودکار یا ویرایش در منوی گزینه ها، از پیش تنظیم کنید.
3. بعد از پیش تنظیم کردن کانال ها، می توانید با فشار دادن کلیدهای شماره دار متناظر به کانال های دیگر گوش دهید.
4. با فشار دادن کلیدهای موقت سمت چپ [گزینه ها] می توانید به منوی گزینه های زیر دسترسی پیدا کنید.

◀ **ویرایش:** ویرایش کانال به صورت تکی پیش تنظیم می کند. با استفاده از کلیدهای پیمایش فرکانس را وارد کنید و یا پویس نمایید. با فشار دادن کلید تأیید، آن را ذخیره کنید.

- ◀ **پویس خودکار:** برای پویس خودکار بیم ایستگاه های موجود، این گزینه را انتخاب کنید. وقتی ایستگاهی را پیدا می کند، شما می توانید تصمیم بگیرید که آیا مایل به ذخیره آن به عنوان یکی از 10 کانال از پیش تنظیم شده هستید یا

3. برای پایان دادن به ضبط، کلید موقت سمت راست یا [توقف] را فشار دهید.

آلبوم

می توانید پوشه صداها را مشاهده کنید که کلیه فایل های صوتی ذخیره شده در حافظه را فهرست می کند.

پیغام ها

4. پس از وارد کردن شماره ها، کلید موقت چپ **➔** را برای ارسال پیام فشار دهید. تمامی پیامها حتی در صورت ارسال نشدن به طور خودکار در اسلاید صندوق ارسال ذخیره می شوند.

◀ درج

- **نماد:** می توانید نویسه های ویژه ای را اضافه کنید.
- **تصویر:** شما می توانید گرافیک های پیش فرض یا سایر گرافیک های موجود در پوشه من که برای پیام های کوتاه موجود می باشد را درج کنید.
- **صدا:** می توانید صداهایی که برای پیام های کوتاه موجود می باشد را اضافه کنید.
- **تصویر پیش فرض:** می توانید انیمیشن های اولیه را اضافه کنید.
- **صدای پیش فرض:** می توانید جلوه های صوتی اضافه کنید.
- **الگوی متن:** می توانید الگوهای متنی از پیش تنظیم شده را اضافه کنید.
- **تماس:** می توانید شماره تلفن ها یا آدرس های پست الکترونیک را از دفترچه تلفن انتخاب و درج کنید.

پیام جدید

منو 1.5

این منو شامل قابلیت های مرتبط با SMS (سرویس پیام رسانی کوتاه)، MMS (سرویس پیام رسانی چند رسانه ای)، ایمیل، پست صوتی، و نیز پیامهای خدماتی شبکه می باشد.

متن (منو 1.1.5)

در حال بررسی تعداد صفحات پیام می توانید پیام متنی بنویسد و ویرایش کنید.

1. با فشار دادن کلید موقت چپ **➔** [تأیید] به منوی پیامهای جدید وارد شوید.
منوهای [گزینه] زیر موجود می باشد.

گزینه ها

- ◀ **ارسال به:** پیام های متنی ارسال می شوند.
- 1. شماره گیرنده را وارد کنید. همچنین، می توانید گزینه ها را انتخاب کنید و از بین تماس ها یا پیام های اخیر مخاطب یا پ یامی را برای ارسال پیام متنی انتخاب کنید.
- 2. برای افزودن گیرنده های بیشتر کلید **⊕** را فشار دهید.

• **کارت ویزیت:** می توانید امضای خود را به پیام اضافه کنید.

◀ **ذخیره در پیش نویس ها:** پیامها را در اسلاید پیش نویس ذخیره می کند.

◀ **زبان های T9: T9:** به صورت پیش فرض خاموش است. در اینجا می توانید آن را روشن و نیز زبان دلخواه را انتخاب کنید.

◀ **کلمه T9 جدید:** کلمه T9 جدید را وارد کنید.

◀ **پاک کردن متن:** می توانید متن را پاک کنید.

◀ **خروج:** در صورت فشار دادن Exit (خروج) به هنگام نوشتن متن، به منوی پیام باز خواهید گشت. پیامی که نوشته اید ذخیره نشد.

توجه

◀ KE800 از EMS Release 5

پشتیبانی می کند و می تواند عکس های رنگی، صداها و سبک های متن و غیره را ارسال نماید. اگر تلفن طرف مقابل از عکس های رنگی، صداها و سبک های متن و غیره پشتیبانی نکند، ممکن است آنها را دریافت نکند.

چند رسانه ای (منو 2.1.5)

می توانید پیام های چندرسانه ای بنویسید و آنها را ویرایش کنید. هنگام ایجاد یک پیام جدید، می توانید اندازه قابل پیام را در گوشه بالای سمت راست صفحه نمایش بررسی کنید.

1. با فشار دادن کلید موقت چپ [تأیید] به منوی پیامهای جدید وارد شوید.

2. اگر می خواهید پیام جدیدی بنویسید، چند رسانه ای را انتخاب کنید.

3. می توانید پیام جدیدی ایجاد و یا یکی از الگوهای از پیش تنظیم شده را انتخاب کنید.

حداکثر اندازه موجود برای پرونده، که می توان در پیام MMS جرح کرد، 300 کیلوبایت است

گزینه ها

◀ **ارسال به:** می توانید پیام چند رسانه ای را برای مخاطبان مختلف ارسال و اولویت هایی برای آنها تعیین کنید.

◀ **درج:** می توانید نمادها، تصاویر، فیلم ها، صداها، اسلایدهای جدید، الگوهای متنی، تماشای کارت های ویزیت، و سایر موارد را اضافه کنید.

توجه

تمامی پیامها حتی در صورت ارسال نشدن، به طور خودکار در اسلاید صندوق ارسال ذخیره می شوند.

پیش نمایش: می توانید پیش نمایش پیامهای چندرسانه ای را مشاهده کنید.

ذخیره: می توانید پیام های مولتی مدیا را در پیش نویس ها یا به عنوان الگو ذخیره کنید

ویرایش موضوع: به شما این امکان را می دهد تا پیامهای چند رسانه ای انتخابی خود را اصلاح کنید.

حذف رسانه

مدت اسلاید: شما می توانید مدت اسلاید را بر حسب ثانیه تنظیم کنید.

زبان های T9: زبان را برای حالت ورود T9 انتخاب کنید. همچنین می توانید حالت ورود T9 را فعال یا غیر فعال کنید.

کلمه T9 جدید: کلمه T9 جدید را وارد کنید.

خروج: می توانید به پیام باز گردید.

توجه

اگر تصویری با اندازه قابل بزرگ را هنگام نوشتن پیام چند رسانه ای انتخاب کنید (مثلاً 200 کیلو بایت)، زمان بارگذاری تقریباً 10 ثانیه طول خواهد کشید. به علاوه، در حین بارگذاری نمی توانید هیچ کلید دیگری را فعال کنید. بعد از حدود 10 ثانیه، می توانید پیام را بنویسید.

پست الکترونیک (منو 3.1.5)

برای ارسال با دریافت یک پست الکترونیک، باید اشتراک پست الکترونیکی را فعال کنید. ابتدا به توضیحات مربوط به پست الکترونیک در صفحه 50 مراجعه کنید.

1. شما می توانید حداکثر 20 آدرس پست الکترونیک را در فیلدهای آدرس و CC درج کنید.

برای درج علامت @، * را فشار دهید و @ را انتخاب کنید.

2. موضوع نامه را وارد کرده و تأیید را فشار دهید.

3. بعد از نوشتن پیغام پست الکترونیک، کلید موقت سمت چپ [گزینه ها] را فشار دهید.

انتخاب کنید، می‌توانید از حالت نوشتن پیام خارج و به صفحه قبل باز گردید. پیامی که نوشته‌اید ذخیره نشد.

- ◀ **تماس‌ها:** می‌توانید به دفترچه تلفن بروید.
- ◀ **ویرایش پیام پست الکترونیک:** می‌توانید متن پیام را ویرایش کنید.

توجه

◀ برای هر اشتراک پست الکترونیک می‌توانید تا 40 پیغام را ذخیره کنید (مجموعاً 200 پیغام برای 5 اشتراک) در پوشه صندوق ورودی، نمی‌توانید بیش از 20 پیغام را ذخیره کنید. پوشه‌های پیش‌نویس و صندوق خروجی: هر یک پنج پیام و در صندوق پیام‌های ارسالی حداکثر 10 پیام.

- می‌توانید به منوهای گزینه زیر دسترسی پیدا کنید.
- ◀ **ارسال:** پیغام پست الکترونیک را ارسال می‌کند.
- ◀ **ارسال به:** می‌توانید دریافت کنندگان را ویرایش کنید.
- ◀ **وارد کنید**
- ◀ **پیوست:** می‌توانید با استفاده از این منو، فایل را پیوست کنید.
- ◀ **پیش‌نما:** می‌توانید نامه پست الکترونیک خود را قبل از ارسال مشاهده کنید.
- ◀ **ذخیره در پیش‌نویس‌ها:** برای ذخیره پیام در پیش‌نویس‌ها این گزینه را انتخاب کنید.
- ◀ **ویرایش موضوع:** می‌توانید موضوع را ویرایش کنید.
- ◀ **زبان‌های T9:** زبان را برای حالت ورود T9 انتخاب کنید. همچنین می‌توانید حالت ورود T9 را فعال یا غیرفعال کنید.
- ◀ **کلمه T9 جدید:** کلمه T9 جدید را وارد کنید.
- ◀ **پاک کردن متن:** می‌توانید در حین نوشتن پیام متن را پاک کنید.
- ◀ **خروج:** اگر در حین نوشتن پیام این گزینه را

اطلاعاتی با حذف پیام ها، برنامه ها و رسانه ها، فضای خالی ایجاد کنید.

❖ پیام سیم کارت

پیام سیم کارت به این معنی است که پیام استثنائاً در سیم کارت ذخیره شده است. برای اطلاع یافتن از پیام مولتی مدیا باید صبر کنید تا پیام بارگیری و پردازش شود.

برای پیام های چندرسانه ای اعلام شده، باید صبر کنید تا پیام دریافت و پردازش شود.

جهت خواندن پیام، یکی از پیامها را با فشار دادن کلید موقت **چپ** (گزینه ها) انتخاب کنید.

◀ **مشاهده:** می توانید پیام های دریافتی را مشاهده کنید.

◀ **ارسال مجدد:** می توانید پیام انتخاب شده را به شخص دیگری ارسال مجدد کنید.

◀ **حذف:** می توانید پیام فعلی را حذف کنید.

◀ **پاسخ:** می توانید به فرستنده پاسخ دهید.

◀ **پاسخ تماس:** می توانید به تماس فرستنده پاسخ دهید.

◀ **مشاهده اطلاعات:** می توانید اطلاعات مربوط به پیام های دریافتی؛ آدرس گیرنده، موضوع (فقط

اطلاعات ورودی

منو 2.5

هنگام دریافت پیام ها به شما هشدار داده می شود. این پیام ها در اطلاعات ورودی ذخیره می شوند.

هر پیام را می توانید با نمادهای تصویری در اطلاعات ورودی مشخص کنید. برای اطلاع از جزئیات، به توضیحات مربوط به نماد تصویری مراجعه کنید.

کلید	شرح
	پیام مولتی مدیا
	پیام کوتاه
	پیام سیم کارت
	پیام مولتی مدیا خوانده شده
	پیام متنی خوانده شده
	اعلان پیام مولتی مدیا
	پیغام مولتی مدیای اعلام شده

اگر گوشی پیغام «فضایی برای پیام سیم کارت وجود ندارد» را نمایش دهد، شما باید برخی از پیام های سیم کارت را از صندوق ورودی حذف کنید. اگر گوشی پیغام «فضایی برای پیام وجود ندارد» را نمایش دهد، می توانید در هریک از بانک های

برای پیام مولتی‌مدیا)، زمان و تاریخ پیام، نوع و اندازه پیام را مشاهده کنید.

◀ **حذف چندگانه:** می‌توانید با تیک زدن مربع‌ها چند پیام را به‌طور همزمان حذف کنید.

◀ **حذف همه:** می‌توانید همه پیام‌ها را حذف کنید.

نمایید. این منو لیست پیامهای چندرسانه‌ای از پیش تعیین شده را نمایش می‌دهد.

◀ **حذف همه:** می‌توانید همه پیام‌های ارسال نشده را حذف کنید.

◀ **ویرایش:** به شما این امکان را می‌دهد تا به اصلاح پیام انتخاب شده بپردازید.

◀ **حذف:** پیام انتخاب شده را حذف می‌کند.

◀ **اطلاعات:** جهت مشاهده اطلاعات پیام.

◀ **حذف چندگانه:** پیش‌نویس‌های انتخاب شده را به‌طور همزمان حذف می‌کند.

◀ **حذف همه:** تمامی پیامهای موجود در اسلاید را حذف می‌کند.

صندوق پست الکترونیک

3.5 منو

هنگام دستیابی به این منو، می‌توانید یا به صندوق پست نوردست خود وصل شوید و پیام‌های پست الکترونیک خود را بازیابی کنید، یا اینکه پیام‌های بازیافت شده قبلی را بدون وارد شدن به سرور پست الکترونیک مشاهده کنید. می‌توانید پیام‌های ذخیره شده، پیش‌نویس‌ها، صندوق خروجی و پیام‌های ارسالی را بررسی کنید. در صندوق ورودی حداکثر 20 پیام ذخیره می‌شود. (صندوق خروجی و پیش‌نویس‌ها هر یک حداکثر 5، صندوق پیام‌های ارسالی حداکثر 10)

اطلاعات خروجی

3.5 منو

این منو مشاهده پیامی که در آستانه ارسال است و یا ارسال نشده است را امکان‌پذیر می‌سازد.

بعد از ارسال موفقیت‌آمیز پیام، آن به پوشه پیام‌های ارسالی انتقال می‌یابد.

پیش‌نویسها

4.5 منو

با استفاده از این منو می‌توانید حداکثر پنج پیام چندرسانه‌ای را که غالباً بکار می‌برید از پیش تنظیم

منو 7.5

پست صوتی

پس از انتخاب این گزینه، برای گوش دادن به پیامهای صوتی کلید موقت چپ **[تأیید]** را فشار دهید. برای گوش دادن به پیام های صوتی، همچنین می توانید در حالت آماده به کار کلید **[صدا]** را فشار داده و نگهدارید.

توجه

◀ وقتی نامه صوتی دریافت می کنید، تلفن نماد تصویری را نشان می دهد و شما هشدار را می شنوید. لطفاً جهت بیکربندی صحیح گوشی، جزئیات این خدمات را با ارائه دهنده سرویس شبکه خود بررسی کنید.

منو 8.5

خدمات اطلاعاتی

(به شبکه و اشتراک شما بستگی دارد)

پیام های خدمات اطلاعات پیام های متنی هستند که توسط شبکه برای تلفن های همراه ارسال می گردد. این پیام ها حاوی اطلاعات عمومی از قبیل گزارش وضع آب و هوا، اخبار ترافیک، تاکسی ها، داروخانه ها، و قیمت های بورس می باشد. به هریک از انواع

شرح	کلید
پیام MMS ارسال نشده	
منتظر برای ارسال	
در حال ارسال MMS	

◀ **مشاهده:** می توانید پیام را مشاهده کنید.

- ◀ **ارسال:** می توانید پیام را ارسال کنید. پس از ارسال پیام، پیام به منوی ارسال انتقال می یابد.
- ◀ **ارسال مجدد:** می توانید پیام را مجدداً ارسال کنید.
- ◀ **ویرایش:** می توانید پیام را ویرایش کنید.
- ◀ **مشاهده اطلاعات:** می توانید اطلاعات هر پیام را بررسی کنید.
- ◀ **حذف چندگانه:** پیش نویس های انتخاب شده را به طور همزمان حذف می کند.
- ◀ **حذف همه:** می توانید همه پیام های موجود در صندوق ارسال را حذف کنید.

منو 6.5

ارسال شده

این منو مشاهده پیام هایی که ارسال شده است را امکان پذیر می سازد. می توانید زمان و محتوای پیام ارسال شده را مشاهده نمایید.

پیام های اطلاعاتی را که اضافه کرده اید، ویرایش یا حذف کنید.

- ◀ **لیست فعال:** می توانید شماره های پیام خدمات اطلاعاتی موجود در لیست فعال را انتخاب کنید. اگر يك شماره خدمات اطلاعاتی را فعال کنید، می توانید پیام های که از آن شماره ارسال می شود را دریافت کنید.

منو 9.5

الگو

متن (منو 1.9.5)

6 الگوی متنی به قرار زیر در اختیار خواهید داشت:

- لطفاً به من زنگ بزن
- دیر کردم، می رسم
- الآن کجا هستی؟
- من در راه هستم
- فوری. لطفا تماس بگیرید
- دوستت دارم

اطلاعات شماره ویژه ای اختصاص یافته است.

برای کسب اطلاعات بیشتر در این زمینه، با ارائه کننده خدمات تلفن همراه خود تماس بگیرید. هنگامی که یک پیام خدمات اطلاعات را دریافت می کنید، یک پیام باز شو روی صفحه ظاهر خواهد شد که به شما خواهد گفت که آیا شما یک پیام دریافت کرده اید و یا اینکه پیام اطلاعات خدمات مستقیماً نمایش داده خواهد شد. برای مشاهده مجدد پیام، مراحل زیر را دنبال کنید:

خواندن (منو 1.8.5)

1. وقتی پیام خدمات اطلاعاتی دریافت کرده و برای مشاهده پیام خواندن را انتخاب کرده اید، پیام در صفحه نمایش داده خواهد شد. پیام بعدی را می توانید با حرکت < > یا < > [متن] بخوانید.
2. تا زمانی که پیام دیگری انتخاب شود این پیام نمایش داده خواهد شد.

عناوین (منو 2.8.5)

(به شبکه و اینترنت شما بستگی دارد)

- ◀ **مشاهده لیست:** می توانید شماره های پیام خدمات اطلاعاتی را که اضافه کرده اید مشاهده کنید. با فشار دادن < > [گزینہ ها]، می توانید مقوله

چند رسانه ای (منو 2.9.5)

پس از ذخیره کردن يك قالب جديد می توانيد از گزینه های زیر استفاده کنید.

◀ **ذخیره:** ذخیره پیام چند رسانه ای را امکان پذیر می سازد.

◀ **درج:** می توانيد عکس، تصویر، صدا، تماس، نماد، الگوی متن، و کارت ویزیت من را اضافه کنید.

◀ **پیش نما:** می توانيد پیش نمای پیام چند رسانه ای را مشاهده کنید.

◀ **ویرایش موضوع:** اصلاح پیام چند رسانه ای مورد نظر را امکان پذیر می سازد.

◀ **مدت اسلاید:** شما می توانيد مدت اسلاید را بر حسب ثانیه تنظیم کنید.

◀ **زبان های T9:** زبان را برای حالت ورود T9 انتخاب کنید. همچنین می توانيد حالت ورود T9 را فعال یا غیر فعال کنید.

◀ **کلمه T9 جديد:** کلمه T9 جديد را وارد کنید.

◀ **خروج:** شما را به فهرست پیام بر می گرداند.

◀ **حذف همه:** می توانيد همه پیام های مولتی مدیا را حذف کنید.

تنظیمات

منو 0.5

پیغام متنی (منو 1.0.5)

انواع پیغام:

متن، صدا، فاکس، اطلاع رسانی ملی، 400، پست، الکترونیک، ERMES

معمولا، نوع پیام به متن تنظیم میگردد.

می توانيد متن را به انواع دیگر آن تبدیل کنید.

در خصوص نحوه دستیابی به این عملکرد، با ارائه دهنده سرویس خود تماس بگیرید.

◀ **مدت اعتبار:** این خدمت شبکه به شما امکان میدهد که پیامهای متنی شما تا چه مدت در مرکز پیام حفظ باشد.

◀ **گزارش تحویل:** در صورت انتخاب گزینه بله میتوانيد ببینيد پیامتان با موفقیت ارسال شده است.

◀ **قبول هزینه پاسخ:** در صورت ارسال پیام از سوی مقابل شما قادر به پرداخت هزینه آن هستید.

◀ **شماره مرکز پیام:** اگر میخواهید که پیام متن را بفرستید، نشانی مرکز SMS را از این منو میتوانيد دریافت کنید.

◀ **تنظیمات حامل:** GSM ارجح/GPRS ارجح/ فقط GSM/فقط GPRS را انتخاب کنید.

پیام تصویری (منو 2.0.5)

حسب مشخصات شبکه خانگی خویش دریافت کنید.

◀ **نماینه شبکه:** اگر سرور پیام چند رسانه ای را انتخاب کنید، می توانید URL را برای سرور پیام چند رسانه ای تنظیم کنید.

◀ **انواع مجاز**

شخصی: پیامهای شخصی .

تبلیغات: پیامهای بازرگانی.

اطلاعات: اطلاعات ضروری.

شماره صندوق پست صوتی (منو 3.0.5)

این منو ویرایش، حذف یا اضافه کردن اشتراک های ایمیل را امکان پذیر می سازد.

◀ **مشاهده:** می توانید همه جزئیات اشتراک را مشاهده کنید.

◀ **اشتراک جدید:** می توانید تا 5 اشتراک پست الکترونیک جدید را با انتخاب منوی اشتراک جدید ایجاد کنید. استفاده از منوی ویرایش، می توانید مقادیر زیر را تنظیم کنید.

◀ **تنظیم به عنوان پیش فرض**

◀ **ویرایش**

- نام اشتراک: نام اشتراک

◀ **موضوع:** وقتی این منو فعال است می توانید موضوع پیام های مولتی مدیا را وارد کنید.

◀ **مدت اسلاید:** شما می توانید مدت اسلاید را بر حسب ثانیه تنظیم کنید.

◀ **اولویت:** شما می توانید اولویت پیغام انتخابی خود را تعیین کنید.

◀ **مدت اعتبار:** این سرویس به شما اجازه میدهد تا مدت زمانی را که پیامها در مرکز پیام نگهداری خواهد شد، تعیین نمایید.

◀ **گزارش تحویل:** اگر بله در این منو انتخاب شود، می توانید ببینید که آیا پیام تان با موفقیت فرستاده شده یا نه.

◀ **گزارش خواندن پیام:** می توانید بررسی کنید که آیا دریافت کننده پیام شما را خوانده است. این قابلیت بستگی به شبکه دارد.

◀ **دریافت خودکار:** اگر روشن را انتخاب کنید،

پیامهای مولتی مدیا خود بخود دریافت می شوند. اگر خاموش را انتخاب کنید فقط پیام آگاهی دهنده را در اطلاعات ورودی میتوان دریافت کنید. سپس این اطلاعات را میتوان ببینید. اگر فقط شبکه خانگی را انتخاب کنید، می توانید پیغام های مولتی مدیا را بر

◀ تنظیمات پیشرفته

- آدرس ایمیلی پاسخ: آدرس ایمیلی که می خواهید پاسخ را دریافت کند.
- شماره پورت ورودی: ویرایش شماره پورت POP3 را امکان پذیر می سازد.
- شماره پورت خروجی: ویرایش شماره پورت SMTP را امکان پذیر می سازد.
- تأیید اعتبار پیام خروجی: وقتی پیامی را ارسال می کنید، می توانید تأیید اعتبار را تنظیم کنید.
- سرور خروجی ID/PW: شناسه . کلمه عبور را برای ارسال پیام پست الکترونیک وارد کنید.
- ◀ حذف: اشتراک انتخاب شده از فهرست را حذف می کند.
- ◀ حذف همه: همه اشتراک ها را از فهرست حذف می کند.
- نقطه دستیابی: انتخاب نقطه دستیابی از فهرست را امکان پذیر می سازد.
- ◀ نمایه شبکه: می توانید نمایه های شبکه را ویرایش کنید.
- ◀ امضاء: می توانید امضای خود را ایجاد کنید.

- آدرس پست الکترونیک: آدرس پست الکترونیک که ارائه دهنده خدمات شما به شما داده است را وارد کنید.

- نام من: می توانید نام مستعار برای خود انتخاب کنید.

- سرور پست ورودی: آدرس POP3 شماره پورتهی که ایمیل شما را دریافت می کند را وارد کنید.

- نام کاربر: شناسه پست الکترونیک خود را وارد کنید.

- کلمه عبور: کلمه عبور پست الکترونیک خود را وارد کنید.

- سرور پست خروجی: آدرس SMTP شماره پورتهی که ایمیل شما را دریافت می کند را وارد کنید.

- حداکثر اندازه دریافت: حداکثر اندازه ای که می توانید پیام های پست الکترونیک را دریافت کنید را مشاهده نمایید.

- ذخیره در سرور: «بله» را انتخاب کنید تا پیام ها در سرور ذخیره شود.

- درج امضا: برای درج امضای خود در پیغامهای پست الکترونیک، «بله» را انتخاب کنید.

شماره پست صوتی (منو 4.0.5)

می‌توانید پست صوتی دریافت کنید، مشروط به اینکه ارائه دهنده خدمات تلفن همراه شما از این قابلیت پشتیبانی کند. وقتی یک پست صوتی جدید دریافت می‌شود، نمادی روی صفحه نمایش ظاهر خواهد شد. برای اطلاع از جزئیات خدمات جهت پیگیری صحیح گوشی به ارائه دهنده خدمات شبکه مراجعه نمایید.

پیغام گذاشته شده (منو 5.0.5)

گزینه‌ها را می‌توانید طوری انتخاب کنید که پیغام را دریافت کنید و یا خیر.

خدمات اطلاعات (منو 6.0.5)
(وابسته به شبکه)**دریافت**

بله: اگر منو را انتخاب کنید، تلفن تان خدمات اطلاعاتی را دریافت خواهد کرد.

خیر: اگر این منو را انتخاب کنید تلفن تان پس از این سرویس خدمات اطلاعات دریافت نخواهد کرد.

زنگ هشدار

بله: وقتی که شماره‌های پیام سرویس خدمات اطلاعاتی دریافت می‌کنید، تلفن تان زنگ خواهد زد.

خیر: با انتخاب این گزینه حتی در صورت دریافت خدمات اطلاعاتی گوشی شما زنگ نخواهد زد.

زبانها

با فشردن زبان مطلوب خود را می‌توانید انتخاب کنید، سپس پیام خدمت اطلاعاتی به زبان منتخب تان نمایش داده خواهد شد.

ابزارهای شخصی

اخطار!

◀ اگر در حین انتقال اطلاعات، حافظه خارجی را از گوشی جدا کنید، ممکن است آسیب جدی به گوشی وارد شود.

◀ **انتقال به حافظه خارجی:** فایل انتخاب شده را به همان پوشه در حافظه چند رسانه ای/خارجی منتقل کنید.

◀ **تغییر نام:** می توانید نام فایل انتخاب شده را تغییر دهید. حداکثر تا 200 علامت می توانید وارد کنید. پسوند فایل را نمی توانید تغییر دهید.

توجه

◀ نمی توانید از این نویسه ها استفاده کنید: * , / , \ , : , | , > , < , ? , % , " .

◀ **حذف:** حذف یک فایل.

◀ **حذف همه:** حذف تمامی فایل‌های فهرست.

◀ **اطلاعات:** اطلاعات فایل را نمایش می دهد.

منو 2.6

تصاویر

فهرست فایل های JPG موجود در رسانه های من/عکس های من در حافظه چند رسانه ای را نشان

فیلیم ها

منو 1.6

فهرست فایل های GP3 موجود در رسانه های من/فیلیم های من در حافظه چند رسانه ای را نشان می دهد. نوع فایل هایی که پشتیبانی می شوند عبارتند از فایل های 3gp کدک های تصویری با MPEG4، h.263 و کدک های صوتی AMR کد گذاری شده اند.

◀ **پخش:** با فشار دادن کلید OK (تایید) یا انتخاب پخش از منوی گزینه می توانید پرونده های فیلیم را پخش کنید.

◀ **ارسال از طریق:** ارسال فایل از طریق چند رسانه ای، پست الکترونیک، یا بلوتوث به دستگاه دیگر.

توجه

◀ فقط در صورتی می توانید فایل ها را از طریق بلوتوث ارسال کنید که آنها در حافظه تلفن و نه در حافظه کارت ذخیره شده باشند. برای ارسال یک فایل از حافظه خارجی، ابتدا آن را در حافظه داخلی گوشی کپی کنید.

◀ **کپی در حافظه خارجی:** فایل انتخاب شده را در همان پوشه در حافظه چند رسانه ای/خارجی کپی کنید.

می دهد.

◀ **نمایش:** با فشار دادن کلید تأیید یا انتخاب منوی نمایش از منوهای گزینه، می توانید فایل JPG را مشاهده کنید.

◀ **ارسال پیام چند رسانه ای:** می توانید پیامهای چندرسانه ای را بنویسید و ارسال کنید.

◀ **تنظیم به عنوان تصویر زمینه:** فایل انتخاب شده را به عنوان تصویر زمینه تنظیم کنید.

◀ **ارسال از طریق چند رسانه ای/پست الکترونیک/بلوتوث:** فایل انتخاب شده را از طریق پست الکترونیکی، ایمیل یا bluetooth به دستگاه دیگر ارسال کنید

◀ **چاپ از طریق بلوتوث:** چاپ فایل انتخاب شده از طریق یک چاپگر سازگار با بلوتوث

◀ **نمایش اسلایدی:** مشاهده تصاویر موجود در پوشه به صورت نمایش اسلایدی

◀ **کپی در حافظه خارجی:** فایل انتخاب شده را در همان پوشه در حافظه چند رسانه ای/خارجی کپی کنید.

◀ **انتقال به حافظه خارجی:** فایل انتخاب شده را به همان پوشه در حافظه چند رسانه ای/خارجی منتقل کنید.

◀ **تغییر نام:** نام فایل منتخب را عوض کنید. حداکثر از 200 کاراکتر می توان استفاده کرد. ضمناً نمی توانید پسوند فایل را تغییر دهید.

◀ **حذف:** حذف یک فایل.

◀ **حذف همه:** حذف تمامی فایل‌های فهرست.

◀ **اطلاعات:** اطلاعات فایل را نمایش می دهد.

◀ **مشاهده بر اساس فهرست:** تغییر حالت مشاهده به مشاهده فهرست

صداها

منو 3.6

نمایش فهرست فایل های MP3، MP4، AAC در پوشه موسیقی من/رسانه های من در حافظه چند رسانه ای

◀ **پخش:** با فشار دادن کلید تأیید یا انتخاب منوی پخش از منوی گزینه، می توانید فیلم را پخش کنید.

◀ **تنظیم به عنوان آهنگ زنگ:** می توانید آهنگ انتخاب شده MP3 را به عنوان آهنگ زنگ تنظیم کنید.

◀ **ارسال از طریق:** ارسال فایل از طریق MMS، پست الکترونیک، یا بلوتوث به دستگاه دیگر.

من در حافظه چند رسانه ای را نشان می دهد.

◀ **ارسال از طریق Bluetooth:** از طریق Bluetooth می توانید فایل مورد نظر را به دستگاه دیگر ارسال کنید.

توجه

- ◀ فقط در صورتی می توانید فایل ها را از طریق بلوتوث ارسال کنید که آنها در حافظه تلفن و نه در حافظه کارت ذخیره شده باشند. برای ارسال فایل ها از حافظه خارجی، باید ابتدا آنها را در حافظه داخلی گوشی کپی کنید.
- ◀ هنگامی که از طریق بلوتوث گوشی را به رایانه وصل می کنید، می توانید فایل ها را به پوشه های موسیقی و فیلم ارسال و آنها را دریافت کنید. می توانید هر نوع فایل دیگری را در سایرین کپی کنید. فقط می توانید فایل هایی را از پوشه های عکس، صدا، و تصاویر دریافت کنید. فقط می توانید فایل های موجود در پوشه سایرین را مشاهده یا پخش کنید، به شرط آنکه نوع فایل پشتیبانی شود. هنگام اتصال گوشی به رایانه از طریق کابل USB، شما فقط پوشه های زیر را در حافظه داخلی مشاهده خواهید نمود: تصاویر، صداها، فیلم ها، و سایرین. شما می توانید همه پوشه های حافظه خارجی را مشاهده کنید.

توجه

- ◀ فقط در صورتی می توانید فایل ها را از طریق بلوتوث ارسال کنید که آنها در حافظه تلفن و نه در حافظه کارت ذخیره شده باشند. برای ارسال فایل ها از حافظه خارجی، باید ابتدا آنها را در حافظه داخلی گوشی کپی کنید.

- ◀ **کپی در حافظه خارجی:** فایل انتخاب شده را در همان پوشه در حافظه چند رسانه ای/خارجی کپی کنید.
- ◀ **انتقال به حافظه خارجی:** فایل انتخاب شده را به همان پوشه در حافظه چند رسانه ای/خارجی منتقل کنید.
- ◀ **تغییر نام:** نام فایل منتخب را عوض کنید. حداکثر از 200 کاراکتر می توان استفاده کرد. ضمناً نمی توانید پسوند فایل را تغییر دهید.
- ◀ **حذف:** حذف یک فایل.
- ◀ **حذف همه:** حذف تمامی فایل‌های فهرست.
- ◀ **اطلاعات:** اطلاعات فایل را نمایش می دهد.

سایر موارد 4.6 منو

فهرست فایل های موجود در رسانه های من/سایرین

بازیها و برنامه ها

منو 5.6

در این منو، می توانید برنامه های جاوای نصب شده روی گوشی را اجرا کنید. می توانید برنامه های دریافت شده را پخش یا حذف کنید و یا گزینه های اتصال را تنظیم کنید.

حافظه خارجی

منو 6.6

این منو مشاهده فیلم ها، عکس ها، موسیقی، متن، تصاویر، صداها و سایر موارد در کارت حافظه را امکان پذیر می سازد.

در صورتیکه حافظه خارجی در دسترس نباشد، یک پیام باز شو «لطفاً حافظه خارجی را در دستگاه قرار دهید» نمایش داده می شود.

توجه

برای آنکه گوشی به عنوان یک دیسک جداشدنی شناخته شود، لازم است سیم کارت روی دستگاه نصب شده باشد.

آل جی جدید و عالی

◀ KE800 به عنوان یک دستگاه ذخیره انبوه عمل می کند. اگر کابل USB را وصل کنید، می توانید از گوشی به عنوان یک دیسک جدا شدنی استفاده نمایید. می توانید فایل های MP3، عکس ها، فیلم ها، فایل های متنی و غیره را دانلود کنید. این قابلیت امکان دسترسی سریع از رایانه به گوشی را از طریق کابل USB فراهم می کند.

توجه

◀ قابلیت ذخیره انبوه فقط زمانی عمل می کند که گوشی در حالت غیر فعال قرار دارد.

◀ هنگام دانلود کردن فایل ها کابل را جدا نکنید. پس از دانلود کردن فایل ها، باید روی «جدا کردن ایمن سخت افزار» در رایانه کلیک و سپس کابل را جدا کنید.

- ◀ وقتی فایل‌ها را در دیسک جدا ش‌دنی کپی می‌کنید، می‌توانید پیغام «در حال انتقال» را روی صفحه مشاهده کنید. این به معنای آن است که ذخیره انبوه عمل می‌کند و اطلاعات در حال انتقال است. هنگام انتقال، کابل را قطع نکنید. اگر در حین «انتقال» کابل را قطع کنید، اطلاعات از دست خواهد رفت و یا مخدوش خواهد شد و ممکن است گوشی نیز آسیب ببیند.
- ◀ اگر در حین استفاده از قابلیت ذخیره انبوه تماسی دریافت کنید، تماس رد خواهد شد، اما بعد از آنکه شما کابل را جدا می‌کنید، قادر خواهید بود تماس از دست رفته را مشاهده کنید.

در مشخصه ها، می توانید آهنگ های تلفن را برای محیط ها، گروه های تماس و رویدادهای مختلف، تنظیم و شخصی سازی کنید. پنج مشخصه از قبل تنظیم شده در دسترس است: **عمومی، فقط وبیره ساکت، صدای بلند و هدست** يك از مشخصه ها را می توانید به سلیقه خود تنظیم نمایید. کلید موقت چپ [منو] را فشار داده، و با استفاده از کلیدهای پیمایش بالا/پایین، مشخصه ها را انتخاب کنید.

فعال کنید (منو 1.x.7)

1. لیست مشخصه ها نمایش داده می شود.

2. در لیست مشخصه ها، به مشخصه مورد نظر جهت فعال کردن رفته و کلید موقت چپ **☰** [انتخاب] یا کلید تأیید را فشار دهید.

3. سپس فعال کردن را انتخاب کنید.

تنظیم خصوصی (منو 2.x.7)

به مشخصه موردنظر در لیست مشخصه بروید. پس از فشار دادن کلید موقت چپ **☰** یا کلید تأیید، **تنظیم خصوصی** را انتخاب کنید. گزینه تنظیم مشخصه باز می شود. گزینه را به صورت دلخواه تنظیم کنید.

◀ **نوع زنگ ورودی:** نوع هشدار تماس ورودی را انتخاب کنید.

◀ **صدای زنگ:** زنگ دلخواه خود را از لیست انتخاب کنید.

◀ **تنظیم صدای زنگ:** میزان صدای زنگ را تنظیم کنید.

◀ **نوع زنگ پیغام:** نوع هشدار را برای پیامها تنظیم کنید.

◀ **صدای زنگ پیغام:** آهنگ هشدار پیام را انتخاب کنید.

◀ **صدای صفحه کلید:** آهنگ موردنظر را برای صفحه کلید انتخاب کنید.

◀ **زنگ باز کردن صفحه تاشو:** با توجه به محیط اطراف می توانید زنگ باز کردن را تنظیم نمایید.

◀ **آهنگ اسلاید:** به شما این امکان را می دهد تا آهنگ اسلاید را تنظیم کنید.

◀ **تنظیم صدای جلوه های صوتی:** میزان صدای جلوه های صوتی را انتخاب کنید.

◀ **تنظیم صدای روشن/خاموش:** میزان صدای آهنگ زنگ را زمان روشن یا خاموش کردن تلفن تنظیم کنید.

دفترچه تلفن

می توانید به شماره مورد نظر پیام متنی/مولتی مدیا ارسال کنید.

◀ **کپی در گوشی:** مدخل دفترچه تلفن را می توانید از سیم کارت به تلفن یا بالعکس کپی کنید.

◀ **حذف:** می توانید يك ورودی را حذف کنید.

افزودن جدید 2.8 منو

با استفاده از این قابلیت می توانید يك ورودی را به دفترچه تلفن اضافه کنید. ظرفیت حافظه تلفن 1000 ورودی است. ظرفیت حافظه سیم کارت به سرویس دهنده تلفن همراه بستگی دارد. تعداد کاراکترهای موجود به قابلیت سیم کارت بستگی دارد.

نکته

◀ حداکثر تعداد نامهای ذخیره شده و تعداد آنها به نوع سیم کارت بستگی دارد.

1. افزودن مورد جدید را با فشار دادن کلید موقت چپ

◀ [تأیید] یا [تأیید] انتخاب کنید.

2. اطلاعات زیر را وارد کنید

a. [تأیید] را فشار دهید تا نام را وارد شود.

جستجو

منو 1.8

1. دکمه Search (جستجو) را با فشار دادن کلید موقت راست [تأیید] یا [مخاطبین] انتخاب کنید.

2. نامی را که می خواهید جستجو کنید، وارد نمایید.

نکته

◀ با وارد کردن حروف اول نام یا شماره مورد نظر جستجوی سریع میسر است.

3. در صورت تمایل به ویرایش، حذف یا کپی یک ورودی، کلید موقت چپ [گزینیه ها] را انتخاب کنید. منوی زیر نمایش داده می شود.

◀ **جزئیات:** می توانید جزئیات تماس ها را مشاهده کنید.

◀ **ویرایش:** با استفاده از کلید پیمایش می توانید نام، شماره، گروه، علامت و تصویر را ویرایش کنید.

◀ **ارسال از طریق Bluetooth:** از طریق Bluetooth می توانید داده های دفترچه تلفن را به دستگاه هایی که با Bluetooth سازگار هستند ارسال کنید.

◀ **پیام جدید:** پس از یافتن نام مورد نظر

دفترچه تلفن

- b. [نخیره] را فشار دهید، شماره مورد نظر را وارد نمایید.
- c. با فشردن < > ، می‌توانید گروه مورد نظر خود را انتخاب نمایید.
- d. با فشار دادن < > ، می‌توانید يك تصویر را بعنوان ورودی تنظیم کنید.
- e. اطلاعات اضافی لازم از جمله یادداشت را وارد کنید و نخیره را فشار دهید.

گروه تماس گیرنده

4.8 منو

می‌توانید در هر گروه حداکثر 20 عضو را فهرست کنید. هفت گروه هستند که می‌توانید از آنها فهرست تهیه کنید.

← لیست اعضا: اعضای گروه‌هایی که انتخاب کرده‌اید، را نشان میدهد.

← زنگ گروه تماس گیرنده: شما می‌توانید تا برای تماس اعضای گروه، زنگ مخصوصی مشخص بسازید.

← نماد گروه تماس گیرنده: شما امکان انتخاب نشان مخصوص هر گروه را دارید.

← افزودن عضو: اعضای گروه را می‌توانید زیاد کنید. هر عضو گروه از 20 نشانه نباید تجاوز

کند.

← حذف عضو: می‌توانید عضو را از لیست اعضای گروه حذف کنید. ولی شماره تلفن وی همچنان در دفترچه تلفن باقی میماند.

← تغییر نام: نام یک گروه را می‌توانید تغییر دهید.

← حذف همه: امکان حذف کلیه اعضا گروه را به شما می‌دهد.

شماره گیری سریع

4.8 منو

شما می‌توانید هر يك از کلیدهای [2] تا [9] را به يك ورودی فهرست نام تخصیص دهید. می‌توانید با فشار طولانی کلید مربوطه، منسقیما تماس بگیرید.

1. در حالت آماده بکار، با فشردن دکمه [] [اسامی] دفتر تلفن را باز کنید.

2. به شماره گیری سریع بروید و سپس [] [افزودن] را فشار دهید.

3. چنانچه میخواهید موردی را اضافه نمایید گزینه (خالی) را انتخاب کرده سپس به جستجو در دفتر تلفن بپردازید.

4. یک اسم تخصیص یافته را با شماره گیری سریع انتخاب کنید، و گزینه‌های تغییر یا ویرایش نام را انتخاب کنید.

به علاوه، شما می توانید با این شماره تماس بگیرید یا پیام بنویسید.

شماره تلفن دستگاه (وابسته به شبکه)

منو 5.8

شما می توانید شماره خود را روی سیم کارت ذخیره نموده و چک کنید.

کارت ویزیت من

منو 6.8

این گزینه امکان ایجاد يك کارت ویزیت شخصی نمایانگر نام و شماره تلفن برای خود ایجاد نماید.

جهت ایجاد کارت ویزیت جدید، کلید موقت چپ [تأیید] را فشار داده، اطلاعات را در قسمت های مربوطه وارد کنید.

تنظیمات

منو 7.8

1. گزینه [اسامی] را فشار دهید.

2. به تنظیمات رفته، سپس کلید موقت چپ [تأیید] را فشار دهید.

حافظه پیش فرض

- برای برجسته کردن حافظه پیش فرض، به سمت آن حرکت کرده و سپس کلید موقت چپ [تأیید] را فشار دهید.

- اگر سیم یا تلفن را انتخاب کنید، تلفن مدخل را در سیم یا تلفن ذخیره می کند.

گزینه های نمایش

به فهرست گزینه های نمایش رفته، سپس کلید موقت چپ [تأیید] را فشار بدهید.

- تنها نام: فهرست دفتر تلفن را طوری تنظیم کنید که فقط نام را نشان بدهید.

- با عکس: فهرست دفترچه تلفن را اطلاعات نویسه یا عکس تنظیم کنید.

کپی/انتقال همه

شما می توانید شماره موجود در سیم کارت را در حافظه دستگاه کپی فرمایید. عکس این عمل نیز امکان پذیر است.

1. در حالت آماده بکار، با فشار دادن کلید موقت راست [اسامی] دفتر تلفن را باز کنید.

2. به کپی/انتقال همه بروید و برای ورود به این منو، کلید موقت چپ [تأیید] را فشار دهید.

- سیم کارت به گوشی: می توانید شماره ها را از

سیم کارت به حافظه گوشی منتقل کنید.

- **گوشی به سیم کارت:** میتوانید شماره ها را از حافظه گوشی به سیم کارت انتقال دهید.

▶ پاک کردن مخاطبین

می توانید همه ورودی سیم کارت و گوشی را می توانید حذف کنید. برای این عملکرد کد حفاظتی لازم است.

1. ابتدا با فشار دادن کلید موقت سمت راست — [تماس ها] در حالت آماده به کار دفترچه تلفن را باز کنید.

2. به کیی/جابجایی همه پیمایش کنید، و سپس کلید موقت سمت چپ — [تأیید] را فشار دهید تا به منو وارد شوید.

3. کد حفاظتی را وارد کرده، کلید موقت چپ — [تأیید] یا کلید موقت سمت راست — [بازگشت] را فشار دهید.

▶ شماره خدمات

از این عملکرد برای دستیابی به لیست خاصی از خدمات که توسط اپراتور شبکه شما ارائه شده (اگر توسط سیم کارت کارت پشتیبانی شود) استفاده نمایید.

تنظیمات

از گوشی استفاده نمی کنید، دربرق صرفه جویی کنید.





منو 3.9

نمایش

تصویر زمینه (منو 1.3.9)

می توانید تصویر پس زمینه برای حالت آماده به کار را انتخاب کنید.

پیش فرض

یک تصویر یا انیمیشن را به عنوان پس زمینه با فشار دادن , , ,  می توانید انتخاب کنید.

پوشه من

یک تصویر یا انیمیشن را به عنوان پس زمینه می توانید انتخاب کنید.

سبک فهرست (منو 2.3.9)

در این تلفن 4 مضمون رنگی برای منو در اختیار دارید. با فشار دادن کلید موقت چپ  [انتخاب]، رنگ منو را تنظیم کنید.

منو 1.9

تاریخ و ساعت

عملیات مرتبط به تاریخ و وقت را می توانید تنظیم کنید.

تنظیم تاریخ (منو 1.1.9)

تاریخ روز را می توانید وارد کنید.

فرمت نمایش تاریخ (منو 2.1.9)

فرمت تاریخ را مانند DD/MM/YYYY, MM/DD/YYYY, YYYY/MM/DD تنظیم کنید. (D: روز / M: ماه / Y: سال)

تنظیم ساعت (منو 3.1.9)

وقت (زمان) کنونی یا جاری را می توانید داخل کنید.

فرمت نمایش زمان (منو 4.1.9)

فرمت ساعت را بین 24 ساعت و 12 ساعت می توانید تنظیم کنید.

منو 2.9

نخیره انرژی

اگر این قابلیت را روشن کنید، می توانید زمانی که

سبک شماره گیری (منو 3.3.9)

می‌توانید سبک شماره گیری خود را روی سبک بیز یا دیجیتال تنظیم کنید.

کلید میانبر منوها (منو 8.3.9)

می‌توانید میانبر صفحه خانه خود را تنظیم کنید. روشن/خاموش

پیام خوش آمد (منو 4.3.9)

اگر گزینه روشن را انتخاب کنید متنی را که در حال آماده بکار نشان داده میشود میتوانید اصلاح کنید.

چراغ پشت صفحه (منو 5.3.9)

مدت روشنی صفحه نمایش را میتوانید تعیین کنید.

روشنایی (منو 6.3.9)

روشنایی صفحه را می‌توان بین 40%، 60%، 80%، 100% تنظیم کرد.

نام شبکه (منو 7.3.9)

وضع کنونی منوی منتخب را قبل از گشودن منو میتوانید مشاهده نمایید. این وضع در پایان صفحه نمایش نشان داده میشود.

زبان

منو 4.9

شما می‌توانید زبان نمایش پیغام‌ها را در تلفن خود تغییر دهید. این تغییر بر حالت ورودی زبان نیز تاثیر خواهد گذاشت.

اتصال

منو 5.9

Bluetooth (منو 1.5.9)

Bluetooth امکان برقراری ارتباط مستقیم و بی‌سیم را بین موبایلها و کامپیوترهایی فراهم می‌کند که در مجاورت یکدیگر هستند. این گوشی مجهز به اتصال Bluetooth داخلی است که ارتباط بین آن و دیگر گوشیها، برنامه‌های کامپیوتری و غیره را ممکن می‌سازد.

توجه

- ◀ نرم افزار بلوتوث پشتیبانی شده (بسته های بلوتوث) برای DUN: بلوتوث WidComm برای ویندوز 1.4 و 3.0 درایور توصیه شده
- ◀ چاپ از طریق بلوتوث: این قابلیت در چاپگرهایی موجود است که نمایه چاپ اولیه را پشتیبانی می کنند. شما می توانید با استفاده از منوی «ارسال از طریق بلوتوث» برای چاپگرهایی که از نمایه ارسال مورد پشتیبانی می کنند استفاده کنید. اگر اندازه فایل بیشتر از هریک از 500 کیلو بایت (فایل انیمیشنی GIF) یا 200 کیلو بایت (سایرین) باشد، پیام باز شو «پشتیبانی نمی شود» نمایش داده خواهد شد.

تنظیم bluetooth

- ◀ می توانید عملکرد Bluetooth را فعال یا لغو کنید.
- ◀ دستگاه های جفت شده/هندزفری

می توانید تمامی دستگاه هایی را که تلفن KE800

توجه

- ◀ هرگاه از يك وسیله Bluetooth دیگر داده و اطلاعاتی دریافت می کنید، تلفن درخواست تأیید می کند. بعد از تأیید تبادل، فایل بروی تلفن شما کپی خواهد شد.
- ◀ این فایلها بسته به نوع در پوشه های زیر کپی می شوند:
 - پوشه موسیقی: MP3 (mp3, mp4, aac).
 - پوشه فیلم: فیلم (3GP).
 - دفترچه تلفن: مخاطبین دفترچه تلفن (VCF).
 - پوشه نگهداری فایل: سایر فایلها (*.*).
 - تقویم: (vcs) تقویم

شما در حال حاضر با آن جفت شده است را مشاهده کنید.

اگر وارد منوهای ابزارهای وصل شده یا هندزفری شوید، به این گزینه ها دستیابی خواهید داشت:

- افزودن جدید: به شما این امکان را می دهد

تا به جستجوی دستگاه های Bluetooth جدید پرداخته و آنها را به لیست دستگاه های جفت شده تلفن خود اضافه کنید. در صورت انتخاب اضافه کردن جدید گوشی شما شروع به جستجوی دستگاه های Bluetooth در آن محدوده

می کند. با مشاهده دستگاه مورد نظر خود برای جفت شدن، در لیست، کلید موقت راست [توقف] را فشار دهید.

به دستگاه مورد نظر بروید و کلید موقت چپ [جفتسازی] را فشار دهید. سپس از شما خواسته می شود تا رمز ورود را وارد کنید. رمز ورود می تواند هر رمزی به دلخواه شما باشد (رمز ورود یکسانی باید برای هر دو دستگاه مورد استفاده قرار گیرد) یا یک رمز از پیش تنظیم شده توسط سازنده دستگاهی که می خواهید با آن جفت شوید. جهت بررسی این امر که آیا رمز ورود از پیش تنظیم شده ای در این قسمت وجود دارد، لطفاً راهنمای کاربر دستگاهی که می خواهید با آن جفت شوید را مطالعه کنید.

- تعیین نام: به شما این امکان را می دهد تا نام دستگاه جفت شده Bluetooth و نحوه نمایش آن را بر روی گوشی تغییر دهید.

- تنظیم بصورت مجاز/غیر مجاز: امکان ایجاد ارتباطی مجاز با هر وسیله Bluetooth را در اختیارتان قرار می دهد. بعنوان مثال اگر بطور معمول از گوشی Bluetooth به همراه تلفن استفاده می کنید، در این صورت تنظیم اتصال به صورت مجاز بدین معنی است که با هر بار روشن شدن گوشی، هدست به طور خودکار متصل می شود.

- همه خدمات: می توانید کلیه خدماتی را که توسط دستگاه Bluetooth پشتیبانی می شود مشاهده کنید.

- حذف: می توانید دستگاه Bluetooth را حذف کنید.

تنظیمات

- قابلیت رؤیت گوشی من:

می توانید عملکردی را تنظیم کنید که تلفن در سایر دستگاه های Bluetooth نشان داده شود

خودکار جستجو کرده، يك شبکه برای شما انتخاب می نماید. اگر « خودکار » را انتخاب کنید، حتی وقتی تلفن خاموش و روشن می شود روی « خودکار » تنظیم می گردد.

◀ دستی

تلفن لیستی از شبکه های موجود را یافته و نمایش می دهد. سپس شما می توانید شبکه ای مورد نظر خود را انتخاب کنید. البته شبکه انتخاب شده باید با اپراتور شبکه اصلی شما توافق سرویس رومینگ داشته باشد. اگر تلفن نتواند به شبکه مورد نظر شما دسترسی پیدا کند، امکان انتخاب يك شبکه دیگر را در اختیار شما قرار می دهد.

◀ برگزیده

می توانید لیستی از شبکه های برگزیده خود تنظیم نمایید، به این ترتیب تلفن قبل از تلاش جهت ثبت در شبکه های دیگر، سعی می کند در شبکه های مورد نظر شما ثبت شود. لیست مذکور از لیست شبکه های شناخته شده و قبلاً تنظیم شده تلفن تهیه می گردد.

تنظیم GPRS (منو 3.5.9)

یشما می توانید تنظیمات GPRS شما می توانید تنظیمات مختلف تنظیم کنید.

- نام گوشی من

می توانید نام دستگاه Bluetooth را تنظیم کنید. نام پیش فرض LG KE800 است.

◀ خدمات پشتیبانی شده

لیستی از خدمات Bluetooth که این گوشی آنها را پشتیبانی می کند نمایش داده می شوند.

- هدست

- هندزفری

- انتقال پرونده

- چاپ تصویر

- شبکه شماره گیری

- انتقال کارت ویزیت

- جستجوی سایر خدمات

- نمایه درگاه سری

انتخاب شبکه (منو 2.5.9)

می توانید یک شبکه را انتخاب کنید که یا به طور خود بخود یا بصورت دستی ثبت شود. معمولاً انتخاب شبکه به طور خودکار انجام میشود.

◀ خودکار

اگر حالت خودکار را انتخاب کنید، تلفن به طور

◀ روشن کردن

اگر این منو را انتخاب کنید، هر زمان که تلفن را روشن می کنید، تلفن به طور خودکار در شبکه GPRS ثبت می شود. با شروع WAP یا برنامه اتصال تلفنی رایانه، اتصال تلفن با شبکه برقرار می شود و امکان انتقال داده ها فراهم می گردد. وقتی برنامه را به پایان می برید، اتصال GPRS پایان می یابد ولی ثبت تلفن در شبکه GPRS هنوز برقرار است.

◀ هنگام نیاز

اگر این منو را انتخاب کنید، با اتصال و قطع اتصال از سرویس WAP ، اتصال GPRS برقرار یا قطع می شود.

نمایه شبکه (منو 4.5.9)

◀ اطلاعات داده ای

- حامل: می توانید خدمات داده ای حامل را تنظیم کنید.

1 داده ها/ GPRS 2

- تنظیمات داده ای: تنها در صورتی ظاهر می شود که شما تنظیمات داده ای را به عنوان یک خدمت/حامل انتخاب کنید.

شماره گیری: شماره تلفنی که باید برای

دسترسی به گذرگاه WAP بگیرید را وارد کنید.

شناسه کاربر: هویت کاربر برای سرور دابل-آپ (و نه گذرگاه WAP) برای شناسایی شما.

کلمه عبور: سرور دابل-آپ (و نه گذرگاه WAP) شما برای شناسایی شما نیاز به کلمه عبور دارد.

نوع تماس: نوع تماس داده ای را انتخاب کنید: آنالوگ یا دیجیتال (ISDN)

زمان تعلل: شما باید وارد دوره مهلت شوید. بعد از وارد کردن آن، چنانچه هیچ اطلاعاتی وارد یا منتقل نشود، خدمات پیمایش WAP غیر قابل دستیابی خواهد بود.

سرعت تماس: سرعت اتصال داده ای شما؛ 9600 یا 14400 (بستگی به اپراتور دارد).

- **تنظیمات GPRS:** تنظیمات این نوع خدمت فقط زمانی موجود است که GPRS به عنوان یک خدمت حامل انتخاب شود.

APN: وارد کردن APN مربوط به GPRS

شناسه کاربر: کاربرها برای سرور APN شما مشخص می شوند.

حالت پرواز

منو 6.9

شما می‌توانید از بسیاری از قابلیت‌های گوشی خود زمانی که در هواپیما هستید یا در هر ناحیه‌ای که ارسال و دریافت اطلاعات ممنوع است، استفاده کنید.

زبان

منو 7.9

شما می‌توانید با فشار دادن  [تأیید] در منوی تنظیم، منوی مربوط به یک تماس را تنظیم کنید

انتقال تماس (منو 1.7.9)

سرویس انتقال مکالمه به شما اجازه می‌دهد تا تماسهای صوتی، تماسهای فکس و تماس داده‌ها را به شماره دیگر منتقل کنید.

- ◀ تمام تماسهای صوتی: تمامی تلفنهای صوتی را انتقال میدهد.
- ◀ اگر مشغول باشد: در صورت مشغول بودن، تلفن‌های صوتی را انتقال میدهد.
- ◀ در صورت عدم پاسخ: در صورتیکه پاسخ ندهید تماسها را انتقال میدهد.
- ◀ اگر در دسترس نباشد: وقتیکه تلفن خاموش باشد یا در دسترس نباشد، تماسها را انتقال میدهد.

کلمه عبور: سرور APN شما نیاز به کلمه عبور دارد.

- تنظیمات پروکسی

پروکسی: پروکسی را فعال یا لغو می‌کند.
 آدرس IP: آدرس IP سرور پروکسی که شما به آن دسترسی دارید را وارد کنید.
 پورت: پورت پروکسی را وارد کنید.

- تنظیمات DNS

سرور اولیه: آدرس IP سرور DSN اولیه‌ای که به آن دسترسی دارید را وارد کنید.
 سرور ثانویه: آدرس IP سرور DSN ثانویه‌ای که به آن دسترسی دارید را وارد کنید.

حالت اتصال USB (منو 5.5.9)

تعیین یک حالت برای اتصال USB را امکان‌پذیر می‌سازد. خدمت داده‌ای را انتخاب کنید اگر می‌خواهید آن را با کیت داده‌ای رایانه مورد استفاده قرار دهید. برای قابلیت ذخیره‌انبوه، به صفحه 62 مراجعه کنید.

ببینید.

حالت پاسخگویی (منو 2.7.9)

◀ **نگزاندن به سمت بالا:** برای پاسخ دادن به یک تماس، کافی است گوشی را بلغزانید تا باز شود.

(تنظیم به عنوان پیش فرض)

◀ **هر کلیدی:** برای پاسخ دادن به تماس می توانید هر کلیدی به جز کلید پایان تماس و کلید موقت سمت راست را فشار دهید.

◀ **فقط کلید ارسال:** برای پاسخ دادن به تماس باید از کلید ارسال استفاده شود.

شماره را بفرستید (منو 3.7.9)

(به شبکه و اشتراک مربوط است)

◀ **تنظیم با شبکه:** اگر این منو را انتخاب میکنید شماره تلفن تان را میتونید بسته به سرویس دو خطی، روی یکی از خطوط 1 و 2 بفرستید.

◀ **فعال:** در صورت فعال بودن این گزینه هنگام انتقال تماس شما به تلفن دیگر شماره تلفن شما روی تلفن دوم نشان داده خواهد شد.

◀ **غیر فعال:** در صورت فعال بودن این گزینه هنگام تماس شما به تلفن دیگر شماره تلفن شما روی تلفن

◀ **تمام تماسهای داده:** بدون قید و شرط به يك شماره با ارتباط کامپیوتری انتقال میدهد.

◀ **تماسهای فاکس:** بدون قید و شرط به يك شماره با ارتباط فکس انتقال میدهد.

◀ **لغو تمام موارد:** تمام دستورات انتقال مکالمه را لغو میکند.

منوهای فرعی

زیر فهرست منوهای انتقال مکالمه در زیر نشان داده شده است.

◀ **فعال کنید:** خدمات مربوطه را فعال میسازد.

- مرکز پست صوتی:

انتقال تماسها به مرکز پیغامها، این عملکرد در تمامی تماسهای تلفنی اطلاعاتی و همه فکسها میسر نیست.

- شماره دیگر:

شماره مورد نظر را برای انتقال وارد میکند.

- مورد علاقه:

شما می تواند تا پنج شماره هدایت شده آخر را چک کنید.

◀ **لغو:** انتقال تماس را غیرفعال می سازد

◀ **نمایش وضعیت:** وضع انتقال تماس را میتوانید

دوم نشان داده نخواهد شد.

شماره گیری مجدداً آغاز نخواهد شد.

انتظار تماس (منو 4.7.9)

(مربوط است به شبکه)

◀ **فعال کنید:** اگر فعال شدن را انتخاب کنید تلفن شما سیستم انتظار مکالمه را دریافت خواهد کرد.

◀ **لغو:** اگر لغو را انتخاب کنید تلفن منتظر (وارد) را نمیتوانید بشناسد.

◀ **نمایش وضعیت:** وضعیت تلفن منتظر را نشان میدهد.

بوق دقیقه شمار (منو 5.7.9)

اگر روشن را انتخاب کردید حین تلفن مدت مکالمه را در جریان مکالمه تلفنی، هر دقیقه با صدای مخصوص میتوانید متوجه شوید.

شماره گیری خودکار (منو 6.7.9)

◀ **فعال:** اگر این عملکرد را فعال کنید، در موارد عدم برقراری تماس، تلفن به طور خودکار برای برقراری ارتباط مجدداً شماره گیری می کند.

◀ **غیر فعال:** در این حالت اگر تماس برقرار نگردد

ارسال DTMF (منو 7.7.9)

می توانید در حین یک تماس فعال، آهنگ های لمسی را به منظور کنترل صنوق پست صوتی و سایر خدمات تلفنی خودکار ارسال کنید.

امنیت

منو 8.9

درخواست کد PIN (منو 1.8.9)

در این منو می توانید تلفن را تنظیم کنید به طوری که زمان روشن شدن کد پین سیم کارت را درخواست کند. با فعال نمودن این منو هنگام روشن کردن دستگاه از شما تقاضای وارد کردن پین کد خواهد شد.

1. در منوی معیارهای امنیتی، تقاضای پین کد را انتخاب کنید و سپس **[OK]** را فشار دهید.

2. تنظیم فعال/غیر فعال

3. اگر بخواهید وضع تنظیم شد را تغییر بدهید زمانیکه تلفن را روشن میکنید باید پین کد را وارد کنید.

4. اگر بیشتر از 3 بار پین کد غلط وارد کنید تلفن

صفحه لمسی، می توانید صفحه لمسی را قفل کنید.

محدودیت تماس (منو 4.8.9)

این سرویس مانع دریافت گروه معینی از تماسهای تلفنی میگردد. این عمل به رمز ممنوعیت تلفن نیاز دارد منوهای زیر را میتوانی ببینید.

◀ **تماسهای خروجی:** سرویس ممنوعیت تمام تماسهای خروجی.

◀ **تماسهای بین المللی:** سرویس ممنوعیت برای تمام تماسهای صادره بین الملل.

◀ **تماس های خروجی بین المللی هنگام رومینگ:** سرویس ممنوعیت برای همه تماسهای خروجی بین المللی به استثنای کشور خود.

◀ **تماسهای ورودی:** سرویس ممنوعیت برای همه تماسهای وارده.

◀ **تماس های ورودی هنگام رومینگ:** سرویس ممنوعیت برای همه تلفن های ورودی هنگام سفرهای برون مرزی.

◀ **لغو تماس:** سرویس ممنوعیت را میتواند لغو کند.

◀ **تغییر رمز:** رمز سرویس محدودیت تماس را میتواند تغییر دهد.

قفل خواهد شد. اگر پین قفل شود به PUK کد نیاز خواهید داشت.

5. PUK کد را تا 10 بار میتوانی وارد کنی اگر بیشتر از 10 بار پین کد غلط را وارد نمایی قفل تلفنات را نمیتوانی باز کنی باید با مخابرات تماس بگیری.

قفل تلفن (منو 2.8.9)

نکته

◀ کد امنیتی پیش فرض 0000 است.

جهت جلوگیری از استفاده افراد غیرمجاز از تلفن می توانید از کد امنیتی استفاده نمایید. در صورتی که قفل تلفن را روی هنگام روشن شدن تنظیم کرده باشید، هر وقت تلفن را خاموش کنید، برای روشن کردن آن باید کد امنیتی را وارد کرد. اگر قفل تلفن را روی وقتی سیم عوض می شود تنظیم کنید، تلفن فقط در صورت تعویض سیم کارت کد امنیتی را تقاضا می کند.

قفل صفحه لمسی (منو 3.8.9)

برای جلوگیری از استفاده غیر ضروری از حساسیت

منوهای فرعی:

- **فعال کنید**
سرویس ممنوعیت تلفن فعال می‌گردد.
 - **لغو**
ممنوعیت انتخابی تلفن را لغو میکند.
 - **نمایش وضعیت**
می‌توانید ببینید که تماسها ممنوع شده اند یا نه.
- تماس استفاده کننده غیر مجاز بکاربرده میشود.
می‌توانید کدهای تماس را تغییر بدهید: کد پین، کد پین 2 ، کد امنیتی.
1. اگر می‌خواهید که کد ایمنی/کد پین 2 را تغییر بدهید، کد اصلی تان را وارد کنید، و سپس **[تأیید]** را فشار بدهید.
 2. کد جدید امنیتی/پین 1 / کد پین 2 را وارد نموده و آنها را تصدیق کنید.

شماره تلفن ثابت (منو 5.8.9)

(مربوط به سیم کارت)

وضعیت حافظه منو 9.9

می‌توانید فضای خالی، حافظه استفاده شده هر بانک اطلاعاتی، حافظه داخلی، حافظه چند رسانه و حافظه خارجی را بررسی نمایید می‌توانید به هر یک از منوهای بانک اطلاعاتی بروید.

تماسهای خروجی را به شماره های منتخب می‌توانید محدود کنید. شماره ها توسط کد پین 2 شما محافظت میشوند.

◀ **روشن:** می‌توانید تماس های خروجی خود را به شماره های انتخاب شده محدود کنید.

◀ **خاموش:** می‌توانید قابلیت شماره گیری ثابت را لغو کنید.

تنظیم مجدد کارخانه منو 0.9

همه تنظیمات پیش فرض کارخانه را می‌توانید بازیابی کنید. برای فعال ساختن مجدد تنظیمات کارخانه سازنده به کد امنیتی نیاز دارید.

◀ **فهرست شماره ها:** فهرست شماره هایی که بمثابة شماره معین شماره گیری شده را می‌توانید ببینید.

تغییر کد (منو 6.8.9)

PIN (شماره هویت شخصی است) که برای ممانعت

لوازم جانبی

لوازم جانبی متعددی برای گوشی شما موجود است. بر اساس نیاز شخصی می‌توانید هر کدام از آنها را تهیه نمایید.

باتری استاندارد



آداپتور مسافرتی (شارژر)



این شارژر امکان شارژ باتری در خارج از محیط خانه یا محل کار را برای شما فراهم می‌سازد.

کابل انتقال اطلاعات



با این کابل می‌توانید جهت تبادل اطلاعات گوشی خود را به رایانه شخصی خود متصل نمایید.

مجموعه ترکیبی میکروفون-گوشی هندزفری و کنترل کننده پخش کننده موسیقی



گوشی استریو

کنترل کننده: دکمه

End و Answer

، کنترل پخش کننده

موسیقی، کنترل میزان

صدا، ادامه Hold و میکروفون. بعد از وصل کردن گوشی و کنترل کننده، انتهای کنترل کننده را به فیش مادگی گوشی در سمت راست تلفن بزنید.

توجه

◀ فقط از لوازم جانبی LG استفاده نمایید.

◀ عدم استفاده از لوازم جانبی اصلی گارانتی

گوشی شما را از درجه اعتبار ساقط می‌کند.

◀ لوازم جانبی ممکن است در مناطق مختلف

متفاوت باشند؛ لطفاً برای اطلاعات بیشتر با نماینده و یا مرکز خدمات محلی تماس حاصل کنید.

اطلاعات فنی

عمومی

نام محصول : KE800

سیستم : GSM 900 / DCS 1800 / PCS 1900

حرارت محیط

حد اکثر : +55°C

حد اقل : -10°C

Declaration of Conformity



LG Electronics

Suppliers Details

Name

LG Electronics Inc

Address

: LG Twin Tower 20, Yeoukdo-dong, Yeongdeungpo-gu Seoul, Korea 150-721

Product Details

Product Name

E-GSM 900 / DCS 1800 / PCS 1900 Tri Band Terminal Equipment

Model Name

KE900

Trade Name

LG

C E 0168

Applicable Standards Details

R&TTE Directive 1999/5/EC

EN 301 489-01 v1.6.1 / EN 301 489-07 v1.2.1 / EN 301 489-17 v.1.2.1
EN 300 328 V 1.6.1
EN 60950-1 : 2001
EN 60380/EN 60361 : 2001
EN 301 511 V9.0.2

Supplementary Information

The conformity to above standards is verified by BABT.

Declaration

I hereby declare under our sole responsibility that the product mentioned above to which this declaration relates complies with the above mentioned standards and Directives

Name

Issued Date

Jin Seog, KIm / Director

16. Oct. 2006

LG Electronics Logistics and Services B.V.
Vekuwezooom 15, 1327 AE Almere, The Netherlands
Tel : +31 - 36- 547 - 8940, e-mail : seokdm @ lge.com

Signature of representative

HOW TO USE QUICK REFERENCE GUIDE

Cut out Quick Reference Guide bound to this manual along the cutout line and fold as illustrated below.

How to cut

Cut out Quick Reference Guide along the cutout line. You can place a scale on the cutoff line and cut as illustrated below.

- Be careful not to cut yourself when using scissors.

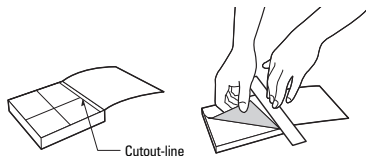

How to fold

Fold Quick Reference Guide along the perforated line so that the cover faces upwards as illustrated below.

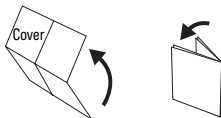

KE800

QUICK REFERENCE GUIDE

WELCOME AND THANK YOU FOR CHOOSING LG MOBILE PHONE

For more details, please refer to the User Guide.

Part of the phone

1. Earpiece
2. Main LCD
3. Alpha numeric keys
4. Side keys
5. Headset and charger jack
6. End key
7. Side camera key
8. MP3 key

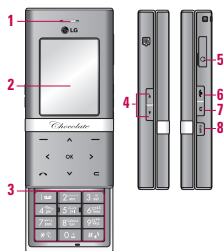

Using the Camera

1. Select Camera. If you want to access this menu directly, press and hold **[CAM]** momentarily.
2. Focus on the subject to capture the image, and then press the **[OK]** key.
3. If you want to save it, press the **[SAVE]** key.
To send the picture by MMS select the left soft key **[SEND]** (Send). To delete the picture without saving press the right soft key **[DELETE]** (Delete).

Note

- ▶ You can adjust the zoom and brightness by pressing the navigation keys.

Select the left soft key **[MENU]** for more options.

- ▶ Mode: Allows you to choose between Single shot or to take Multi shot photos successively.
 - Multi shot/ Single shot
- ▶ Metering: Determines the lighting based on a selected part of the subject. You can select from Centered and Combined to establish the best lighting.

- ▶ Auto focus: Automatically adjusts the focus for a clear, sharp image with a single press of a button. You can select Macro for close up shots.
- ▶ White balance: Allows you to change the settings according to the environment.
- ▶ Quality: Allows you to set the image quality from Super fine/Fine/Normal.
- ▶ Delay timer: Allows you to select the delay time (10 seconds, 5 seconds, 3 seconds, Off). Then the phone takes a photo after the specified time.
- ▶ Size: Allows you to set the image size to one of (1600x1200), (1280x960), (640x480), (320x240).
- ▶ Shutter tone: You can select from a choice of different sounds, or you can turn the sound off.
- ▶ Save to: You can select a storage location: External or Phone.
- ▶ Flash: Adds additional light when you take a photo in dark surroundings. You can also turn the flash On/ Off by pressing the **[FLASH]** key while in the camera mode.
- ▶ Image effect: 4 settings are available: Negation, Mono, Sepia, and Colour.
- ▶ Night mode: On/Off Set to On for better pictures in poor lighting conditions.

Note

- ▶ When you are in camera mode, and there's no action for a while, the phone will automatically exit to idle mode.



Using the MP3 player

The KE800 features an integrated MP3 player. You can enjoy listening to MP3 music files on your phone using a compatible headset or via the internal loudspeaker.

Note

- ▶ Because of the small dimension of the speaker, in some cases the audio could be distorted, especially at maximum volume and when there are lots of bass sounds. Therefore, we recommend you to use the stereo headset in order to appreciate the high quality of your music.

The following screen is displayed when playing MP3 files.



Using the Radio

The KE800 features a built-in FM radio. The stereo headset must be plugged in to enable you to listen to the radio because the headset acts as the FM antenna.

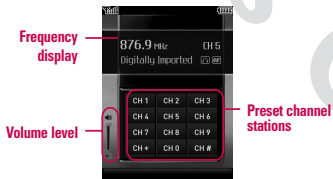

1. Search the desired radio station using the left/right navigation keys.
2. You can preset channels by using the Auto scan feature or Edit in the Options menu.
3. After presetting radio channels, you can listen to other channel by pressing the corresponding number key (short press).

1. Press MP3 menu, and then select MP3 player.
2. Press the left soft key [Options] to access the following menus.

- ▶ Pause: You can pause the music temporarily.
- ▶ View Playlist: You can select the music you want to listen to from the playlist.
- ▶ Set as Ringtone: You can set the current MP3 file as your ringtone.
- ▶ Settings: Set the way you view and listen to your music. Please see the Settings part below for detailed information.

Note

- ▶ Most music is copyright protected by international treaties and national copyright laws. It may be necessary to obtain permission or a license to reproduce or copy music. In some countries national law prohibits private copying of copyrighted material. Please check the national legislation of the applicable country concerning the use of such material.

4. You can access the following option menus by pressing the left soft key [Options].

- ▶ Edit: Edit channel presets individually. Enter the frequency, or scan using the navigation keys. Save by pressing OK.
- ▶ Auto scan: Select this to automatically scan through available stations. When it finds a station you can decide if you want to save it as one of the 10 presets.
- ▶ Reset all channels: Cancels all preset channels.
- ▶ Listen via speaker: You can listen to the radio through the internal built-in speaker. You will still need the headset plugged in to act as the antenna.

