



Manuale di installazione, uso e manutenzione

Pompa di calore reversibile aria/acqua "Split Inverter"

ALYA M E FS Slim

SYSMGR FS Slim

Gentile cliente,

grazie per aver acquistato questo apparecchio.















Legga attentamente il presente manuale prima di utilizzare il prodotto e lo riponga in un luogo sicuro per consultazioni successive. Per garantire un costante funzionamento efficiente e sicuro, consigliamo di eseguire regolarmente la manutenzione del prodotto. La nostra organizzazione di assistenza e post-vendita può fornire sostegno a riguardo.

Ci auguriamo possa usufruire per anni di un funzionamento privo di inconvenienti di questo prodotto.

Indice

| | |
|---|-----------|
| 1 Istruzioni e raccomandazioni di sicurezza | 7 |
| 1.1 Istruzioni di sicurezza generali | 7 |
| 1.2 Collegamenti idraulici | 9 |
| 1.3 Sicurezza per l'acqua sanitaria | 9 |
| 1.4 Cablaggio elettrico | 10 |
| 1.5 Informazioni sul refrigerante R32 | 10 |
| 1.6 Posizione di installazione | 11 |
| 1.7 Tubazioni del refrigerante | 11 |
| 1.8 Lavori di manutenzione e di riparazione | 11 |
| 1.9 Spiegazioni fornite all'utente | 11 |
| 1.10 Raccomandazioni | 12 |
| 1.11 Responsabilità | 12 |
| 2 Simboli utilizzati | 12 |
| 2.1 Simboli utilizzati nel manuale | 12 |
| 2.2 Simboli utilizzati sulla targa matricola | 13 |
| 2.3 Simboli utilizzati sull'apparecchio | 13 |
| 2.4 Simboli utilizzati sull'etichetta della piastra di collegamento | 14 |
| 3 Caratteristiche Tecniche | 14 |
| 3.1 Omologazioni | 14 |
| 3.1.1 Direttive | 14 |
| 3.1.2 Test di fabbrica | 14 |
| 3.2 Dati tecnici | 15 |
| 3.2.1 Dispositivi di riscaldamento compatibili | 15 |
| 3.2.2 Pompa di calore | 15 |
| 3.2.3 Peso della pompa di calore | 16 |
| 3.2.4 Bollitore acqua calda sanitaria | 16 |
| 3.2.5 Apparecchi di riscaldamento misti con pompa di calore a media temperatura | 17 |
| 3.2.6 Specifiche della sonda | 18 |
| 3.2.7 Pompa di circolazione | 19 |
| 3.3 Dimensioni e collegamenti | 20 |
| 3.3.1 Piastra di collegamento | 20 |
| 3.3.2 Unità interna | 21 |
| 3.3.3 AWHPR 4 MR / AWHPR 6 MR / AWHPR 8 MR unità esterna | 22 |
| 3.4 Schema elettrico | 23 |
| 4 Descrizione del prodotto | 25 |
| 4.1 Componenti principali | 25 |
| 4.2 Descrizione dell'interfaccia utente | 27 |
| 4.2.1 Descrizione dell'interfaccia | 27 |
| 4.2.2 Descrizione della schermata di standby | 27 |
| 4.2.3 Descrizione della schermata iniziale | 27 |
| 4.2.4 Descrizione della vista in sequenza | 28 |
| 4.3 Diagramma schematico | 29 |
| 5 Installazione | 30 |
| 5.1 Regole di installazione | 30 |
| 5.2 Fornitura standard | 31 |
| 5.3 Accessori e opzioni | 31 |
| 5.4 Targhe matricola | 32 |
| 5.5 Rispetto della distanza tra l'unità interna e l'unità esterna | 32 |
| 5.6 Posizionamento dell'unità interna | 32 |
| 5.6.1 Scelta della posizione dell'unità interna | 32 |
| 5.6.2 Ventilazione e superficie dell'ambiente di installazione | 33 |
| 5.6.3 Prevedere spazio sufficiente per il modulo interno | 35 |
| 5.6.4 Installazione all'interno di un armadio | 35 |
| 5.6.5 Rimozione del pannello frontale dell'apparecchio | 35 |
| 5.6.6 Posizionamento dell'unità interna | 36 |
| 5.6.7 Messa in bolla dell'unità interna | 36 |
| 5.6.8 Fissaggio del modulo interno alla parete | 37 |
| 5.7 Collegamenti idraulici | 37 |
| 5.7.1 Collegamenti | 37 |
| 5.7.2 Precauzioni speciali per il collegamento del circuito di riscaldamento | 39 |



| | | |
|----------|--|-----------|
| 5.7.3 | Precauzioni speciali per il collegamento del circuito dell'acqua calda sanitaria | 39 |
| 5.7.4 | Collegamento dell'unità interna alla piastra di collegamento | 40 |
| 5.7.5 | Volume del vaso di espansione | 40 |
| 5.7.6 | Montaggio del contenitore di raccolta della condensa | 41 |
| 5.7.7 | Impostazione della valvola miscelatrice termostatica | 42 |
| 5.7.8 | Controllo del circuito di riscaldamento | 42 |
| 5.8 | Lavaggio dell'impianto | 42 |
| 5.8.1 | Pulizia di impianti nuovi e di meno di 6 mesi | 42 |
| 5.8.2 | Lavaggio di un impianto esistente | 42 |
| 5.9 | Riempimento dall'impianto | 43 |
| 5.9.1 | Riempimento del o dei circuiti di riscaldamento | 43 |
| 5.9.2 | Riempire il circuito acqua calda sanitaria | 44 |
| 5.10 | Posizionamento dell'unità esterna | 44 |
| 5.10.1 | Prevedere spazio sufficiente per l'unità esterna | 44 |
| 5.10.2 | Selezione dell'ubicazione dell'unità esterna | 45 |
| 5.10.3 | Scelta dell'ubicazione di uno schermo anti-rumore | 46 |
| 5.10.4 | Scelta della posizione dell'unità esterna in regioni fredde e nevose | 46 |
| 5.10.5 | Installazione al suolo dell'unità esterna | 47 |
| 5.10.6 | Installazione dell'unità esterna su staffe da parete | 47 |
| 5.11 | Collegamenti frigoriferi | 47 |
| 5.11.1 | Preparazione dei collegamenti frigoriferi | 47 |
| 5.11.2 | Apparecchiatura | 48 |
| 5.11.3 | Lavori di svasatura | 48 |
| 5.11.4 | Connessione dei collegamenti del refrigerante all'unità interna | 49 |
| 5.11.5 | Connessione dei collegamenti refrigeranti all'unità esterna | 50 |
| 5.11.6 | Test della tenuta dei collegamenti del refrigerante | 51 |
| 5.11.7 | Evacuazione | 51 |
| 5.11.8 | Apertura delle valvole di arresto | 51 |
| 5.11.9 | Se necessario, aggiungere refrigerante | 52 |
| 5.11.10 | Controllo del circuito di refrigerazione | 53 |
| 5.12 | Collegamenti elettrici | 54 |
| 5.12.1 | Raccomandazioni | 54 |
| 5.12.2 | Collegamento dei circuiti elettrici | 55 |
| 5.12.3 | Accesso alle PCB | 56 |
| 5.12.4 | Descrizione delle morsettiere di collegamento | 57 |
| 5.12.5 | Passaggio dei cavi | 58 |
| 5.12.6 | Collegamento dell'unità interna | 58 |
| 5.12.7 | Collegamento dell'unità esterna all'unità interna | 59 |
| 5.12.8 | Collegamento dell'alimentazione del backup elettrico | 60 |
| 5.12.9 | Collegare il contatore di energia elettrica (opzione) | 60 |
| 5.12.10 | Controllo dei collegamenti elettrici | 60 |
| 5.12.11 | Collegamento della sonda di temperatura esterna | 61 |
| 6 | Messa in servizio | 62 |
| 6.1 | In generale | 62 |
| 6.2 | Procedura di messa in servizio senza smartphone | 63 |
| 6.2.1 | Parametri CN1 e CN2 | 63 |
| 6.3 | Impostazione della portata del circuito diretto | 64 |
| 6.4 | Impostazione della portata del secondo circuito interno | 64 |
| 6.5 | Istruzioni finali per la messa in servizio | 65 |
| 7 | Impostazioni | 66 |
| 7.1 | Accesso al livello Installatore | 66 |
| 7.2 | Ricerca di un parametro o di un valore misurato | 66 |
| 7.3 | Configurazione del circuito di riscaldamento | 66 |
| 7.3.1 | Impostazione della curva di riscaldamento | 66 |
| 7.3.2 | Configurazione della funzione di raffrescamento | 67 |
| 7.3.3 | Impostazione della funzione del circuito | 68 |
| 7.4 | Asciugatura del massetto con o senza un'unità esterna | 68 |
| 7.5 | Configurazione di un termostato ambiente | 69 |
| 7.5.1 | Configurazione di un termostato on/off o modulante | 69 |
| 7.5.2 | Configurazione di un termostato dotato di contatto di comando riscaldamento/raffrescamento | 70 |
| 7.6 | Miglioramento del comfort | 72 |
| 7.6.1 | Miglioramento del comfort legato all'acqua calda sanitaria o al riscaldamento | 72 |
| 7.6.2 | Riduzione del livello di rumore dell'unità esterna | 73 |
| 7.7 | Configurazione delle fonti di energia | 73 |

| | | |
|-----------|--|------------|
| 7.7.1 | Configurazione della funzione di consumo di energia elettrica stimato | 73 |
| 7.7.2 | Alimentazione della pompa di calore con energia fotovoltaica | 74 |
| 7.7.3 | Collegamento dell'impianto a un Smart Grid | 75 |
| 7.8 | Salvataggio e ripristino delle impostazioni | 76 |
| 7.8.1 | Ripristino o recupero dei parametri | 76 |
| 7.9 | Lista parametri | 77 |
| 7.9.1 |  >  Installatore > Impostazione dell'impianto > Pompa calore | 77 |
| 7.9.2 |  >  Installatore > Impostazione dell'impianto > Zone1 o Zone2 | 81 |
| 7.9.3 |  >  Installatore > Impostazione dell'impianto > Acqua Calda Sanit. (Acqua calda sanitaria) | 84 |
| 7.9.4 |  >  Installatore > Impostazione dell'impianto > Temperatura esterna | 85 |
| 7.9.5 |  >  Installatore > Impostazione dell'impianto > SCB-01 | 87 |
| 7.9.6 |  >  Installatore > Segnali | 87 |
| 7.9.7 |  >  Installatore > Contatori | 90 |
| 7.10 | Descrizione dei parametri | 91 |
| 7.10.1 | Esecuzione dell'integrazione in modalità riscaldamento | 91 |
| 7.10.2 | Esecuzione dell'integrazione per l'acqua calda sanitaria | 92 |
| 7.10.3 | Funzionamento del passaggio tra riscaldamento e produzione di acqua calda sanitaria | 93 |
| 7.10.4 | Funzionamento della curva di riscaldamento | 94 |
| 8 | Esempi di collegamento e di installazione | 96 |
| 8.1 | Impianto con un circuito diretto di riscaldamento a pavimento | 96 |
| 8.2 | Impianto con due circuiti e un serbatoio di accumulo utilizzato come separatore idraulico | 98 |
| 8.3 | Impianto dotato di una piscina | 100 |
| 8.3.1 | Collegamento di una piscina | 100 |
| 8.3.2 | Configurazione del riscaldamento della piscina | 100 |
| 9 | Funzionamento | 101 |
| 9.1 | Parametri relativi ad ubicazione ed ergonomia | 101 |
| 9.2 | Attivazione/disattivazione del blocco bambini | 101 |
| 9.3 | Personalizzazione delle zone | 102 |
| 9.3.1 | Definizione del termine "zona" | 102 |
| 9.3.2 | Modifica del nome e del simbolo di una zona | 102 |
| 9.4 | Personalizzare le attività | 103 |
| 9.4.1 | Definizione del termine "Attività" | 103 |
| 9.4.2 | Modifica del nome di un'attività | 103 |
| 9.4.3 | Modifica della temperatura di un'attività | 103 |
| 9.5 | Temperatura ambiente per una zona | 104 |
| 9.5.1 | Selezione della modalità di funzionamento | 104 |
| 9.5.2 | Attivazione e configurazione di un programma orario per il riscaldamento | 105 |
| 9.5.3 | Attivazione e configurazione di un programma orario per il raffrescamento | 106 |
| 9.5.4 | Modifica temporanea della temperatura ambiente | 108 |
| 9.6 | Temperatura dell'acqua calda sanitaria | 108 |
| 9.6.1 | Selezione della modalità di funzionamento | 108 |
| 9.6.2 | Attivare e configurare un programma orario per l'acqua calda sanitaria | 109 |
| 9.6.3 | Forzatura della produzione di acqua calda sanitaria (override) | 111 |
| 9.6.4 | Modifica dei setpoint di temperatura dell'acqua calda sanitaria | 112 |
| 9.7 | Gestione del riscaldamento, del raffrescamento e della produzione di acqua calda sanitaria | 113 |
| 9.7.1 | Spegnimento del riscaldamento e del raffrescamento | 113 |
| 9.7.2 | Forzatura del raffrescamento | 113 |
| 9.7.3 | Disabilitare il riscaldamento in estate | 114 |
| 9.7.4 | Periodi di assenza o vacanza | 114 |
| 9.8 | Monitoraggio del consumo energetico | 116 |
| 9.9 | Avvio e arresto della pompa di calore | 117 |
| 9.9.1 | Avvio della pompa di calore | 117 |
| 9.9.2 | Arresto della pompa di calore | 117 |
| 10 | Manutenzione | 118 |
| 10.1 | Informazioni per il personale deputato alla manutenzione | 118 |
| 10.2 | Precauzioni da prendere durante le operazioni di manutenzione | 118 |
| 10.3 | Elenco degli interventi di ispezione e di manutenzione | 119 |
| 10.4 | Svuotamento dell'apparecchio dal lato del circuito di riscaldamento | 120 |
| 10.5 | Svuotamento del circuito ACS | 121 |

| | | |
|-----------|--|------------|
| 10.6 | Pulizia dei filtri magnetici a rete | 121 |
| 10.6.1 | Risciacquo dei filtri magnetici a rete (manutenzione rapida annuale) | 121 |
| 10.6.2 | Pulizia completa dei filtri magnetici a rete | 122 |
| 10.7 | Pulire lo scambiatore a piastre del circuito solare | 123 |
| 10.8 | Controllare la pressione idraulica | 123 |
| 10.9 | Controllo del funzionamento dell'apparecchio | 123 |
| 10.10 | Sostituzione della batteria dell'interfaccia utente | 124 |
| 11 | Risoluzione delle anomalie | 124 |
| 11.1 | Riarmo del termostato di sicurezza | 124 |
| 11.2 | Risoluzione degli errori di funzionamento | 125 |
| 11.2.1 | Tipi di codice di errore | 125 |
| 11.2.2 | Codici di avvertenza | 125 |
| 11.2.3 | Codici di blocco provvisorio | 125 |
| 11.2.4 | Codici di blocco permanente | 129 |
| 11.3 | Visualizzazione e cancellazione della memoria errori | 130 |
| 11.4 | Come accedere alle informazioni sulle versioni hardware e software | 131 |
| 12 | Messa fuori servizio e smaltimento | 131 |
| 12.1 | Procedura di messa fuori servizio | 131 |
| 12.2 | Smaltimento e riciclaggio | 131 |
| 12.3 | Recupero dei refrigeranti | 132 |
| 12.4 | Etichettatura | 132 |
| 12.5 | Attrezzature di recupero | 132 |
| 13 | Risparmio energetico | 133 |
| 14 | Appendice | 133 |
| 14.1 | Scheda del prodotto | 133 |
| 14.2 | Scheda prodotto - Dispositivo di controllo della temperatura | 134 |
| 14.3 | Scheda insieme - Apparecchi di riscaldamento misti (caldaie o pompe di calore) | 135 |
| 14.4 | Scheda insieme - Pompe di calore a media temperatura | 136 |

1 Istruzioni e raccomandazioni di sicurezza

1.1 Istruzioni di sicurezza generali

| | |
|----------------------|---|
| Funzionamento |  Pericolo L'apparecchio può essere utilizzato da bambini di età pari o superiore a 8 anni e da persone con capacità fisiche, sensoriali o mentali ridotte o prive di competenza ed esperienza qualora siano soggette a supervisione o vengano loro fornite istruzioni sull'uso sicuro dell'apparecchio e dopo essersi accertati che abbiano compreso i rischi correlati. Non lasciare che i bambini giochino con l'apparecchio. Le operazioni di pulizia e manutenzione non devono essere effettuate da bambini senza supervisione. |
| Generalità |  Importante Prima di qualsiasi intervento sull'apparecchio, leggere attentamente tutti i documenti forniti con la pompa di calore. Questi documenti sono disponibili anche sul nostro sito web. Vedere la retro copertina . <ul style="list-style-type: none"> • Solo i professionisti qualificati sono autorizzati a effettuare interventi d'installazione, messa in servizio, manutenzione, riparazione o smontaggio sulla pompa di calore e sull'impianto di riscaldamento. Essi devono rispettare le normative locali e nazionali in vigore durante il montaggio, l'installazione e la manutenzione dell'impianto. • È necessario osservare la conformità alle normative nazionali sui refrigeranti. • L'impianto deve soddisfare tutti i requisiti delle vigenti normative locali che disciplinano il funzionamento e gli interventi presso le abitazioni private, i condomini o altri edifici. • Questo apparecchio è dotato di un'antenna radio. Durante il normale funzionamento dell'apparecchio tutte le persone devono trovarsi ad almeno 20 cm da tale antenna, in modo da proteggersi dal campo elettromagnetico. L'utente può scendere al di sotto di questo limite solo quando il dispositivo è spento. • Conservare il presente documento in prossimità del luogo di installazione dell'apparecchio. |

Precauzioni

- Qualsiasi intervento sul circuito di refrigerazione dovrà essere effettuato da un professionista qualificato, secondo le regole del mestiere e di sicurezza in vigore nella professione (recupero del refrigerante, brasatura sotto azoto, ecc.).
- Con "professionista qualificato" s'intende una persona dotata delle qualifiche relative alla manipolazione di questo refrigerante e alla realizzazione delle relative tubazioni, come disposto dai regolamenti e dalle leggi locali, e addestrata in merito alle questioni riguardanti la manipolazione del refrigerante stesso, nonché alla realizzazione delle tubazioni relative all'unità interna e all'unità esterna.
- Prima di qualunque intervento, disattivare l'alimentazione elettrica dell'unità esterna, dell'unità interna e della resistenza supplementare. Attendere per ca. 20-30 secondi affinché i condensatori dell'unità esterna siano scarichi e controllare che le luci sulle PCB dell'unità esterna si siano spente.
- Prima di qualsiasi intervento sul circuito refrigerante, arrestare l'apparecchio e attendere qualche minuto. Alcuni componenti dell'apparecchio, come il compressore e le tubazioni, possono raggiungere temperature superiori a 100 °C e pressioni elevate, che possono causare gravi lesioni.
- Per il collegamento, è necessario rispettare le norme e le direttive locali.
- La messa in servizio deve essere effettuata soltanto da un professionista qualificato.
- Non apportare modifiche alla pompa di calore senza il consenso scritto del fabbricante. Per usufruire della copertura della garanzia, non apportare alcuna modifica all'apparecchio.
- Utilizzare solo parti di ricambio originali.

**Avvertenza**

- Installare l'apparecchio nel pieno rispetto delle normative nazionali in materia di impianti elettrici.
- Se l'apparecchio viene fornito con un cavo di alimentazione che risulta essere danneggiato, il cavo deve essere sostituito dal produttore, dai suoi servizi di assistenza post-vendita o da soggetti con qualifiche analoghe, in modo da prevenire pericoli.
- Se l'apparecchio non è cablato in fabbrica, effettuare il collegamento secondo lo schema elettrico descritto nel capitolo Collegamenti elettrici.
- Questo apparecchio deve essere collegato alla messa a terra di protezione.
- La messa a terra deve essere conforme alle normative di installazione vigenti.
- Eseguire la messa a terra dell'apparecchio prima di effettuare qualsiasi collegamento elettrico.
- Tipo e calibro dell'attrezzatura protettiva: fare riferimento al capitolo "Connessione circuiti elettrici" consigliate.
- Per collegare l'apparecchio alla rete elettrica, fare riferimento al capitolo "Collegamenti elettrici".

Per evitare il rischio di un riarmo imprevisto del disgiuntore del circuito termico, questo apparecchio non deve essere alimentato tramite un disgiuntore esterno, come un timer, né essere collegato a un circuito regolarmente attivato e disattivato dal fornitore di elettricità.

- L'apparecchio deve essere collegato permanentemente ad una rete di acqua sanitaria.
- In base alle regole di installazione, è obbligatorio il montaggio di un dispositivo di disconnessione sui cablaggi fissi.

**Avvertenza**

Svuotamento del bollitore di acqua calda sanitaria:

1. Chiudere l'ingresso dell'acqua fredda sanitaria.
2. Aprire un rubinetto d'acqua calda nell'impianto.
3. Aprire una valvola sull'unità di sicurezza del telaio di collegamento.
4. Per procedere allo svuotamento, aprire la vite di scarico presente sulla valvola dell'acqua fredda sanitaria.
5. Quando il flusso di acqua si interrompe, il bollitore di acqua calda sanitaria è scarico.

**Attenzione**

- Il regolatore di pressione (valvola di sicurezza o unità di sicurezza) deve essere fatto funzionare regolarmente per rimuovere i depositi di calcare e verificare non sia ostruito.
- Per scaricare una tubazione occorre montare un regolatore di pressione.
- Poiché l'acqua può fuoriuscire dal tubo di scarico del regolatore di pressione, è necessario tenere il tubo aperto in comunicazione con l'atmosfera, in un ambiente privo di gelo e con un'inclinazione costante verso il basso.

**Attenzione**

Rispettare la pressione e la temperatura minima e massima dell'acqua per assicurare il corretto funzionamento dell'apparecchio. Vedere il capitolo relativo alla Caratteristiche tecniche.

**Importante**

Lasciare lo spazio necessario per la corretta installazione dell'apparecchio facendo

1.2 Collegamenti idraulici

| | |
|--------------------|--|
| Precauzioni | <ul style="list-style-type: none"> • Isolare i tubi per ridurre al minimo le perdite di calore. • Montare valvole di scarico tra l'unità interna e il circuito di riscaldamento. • Se sono presenti radiatori collegati direttamente al circuito di riscaldamento, accertarsi che nell'impianto sia presente un sufficiente volume di acqua di riscaldamento. Per esempio, installare una valvola differenziale e un serbatoio tampone tra l'unità interna e il circuito di riscaldamento. • Accertarsi che l'acqua di riscaldamento sia conforme alle specifiche riportate nel capitolo Trattamento dell'acqua di riscaldamento. • Rispettare la pressione e la temperatura minime e massime dell'acqua (70°C) per garantire il corretto funzionamento dell'apparecchio. Vedere la sezione Caratteristiche tecniche. • Gli impianti idraulici devono essere in grado di garantire sempre una portata minima. |
|--------------------|--|

1.3 Sicurezza per l'acqua sanitaria

| | |
|--------------------|---|
| Generalità | <ul style="list-style-type: none"> • L'acqua di riscaldamento e l'acqua sanitaria non devono mai venire in contatto. L'acqua sanitaria non deve circolare nello scambiatore. • Per ridurre il rischio di ustioni, un dispositivo che limita la temperatura dell'acqua calda è già installato sull'uscita dell'acqua calda sanitaria. • Temperatura massima al punto di prelievo: per proteggere l'utente, la massima temperatura dell'acqua calda sanitaria al punto di prelievo è soggetta a speciali normative nei vari paesi in cui l'apparecchio è venduto. Queste speciali regole devono essere rispettate durante l'installazione dell'apparecchio. • Conformemente alle norme di sicurezza, una valvola di sfogo della pressione di sicurezza tarata a 0,7 MPa (7 bar) è già installata sull'ingresso acqua fredda sanitaria del bollitore. • È tassativo collegare un vaso di espansione domestico (non fornito) di dimensioni idonee tra l'ingresso dell'acqua fredda sanitaria e la valvola combinata: ciò previene l'attivazione della valvola di sfogo della pressione di sicurezza domestica. Tra questi due componenti non dovrà essere presente alcun dispositivo di sezionamento. • È necessario installare, sotto all'apparecchio, un serbatoio di raccolta con sifone (non fornito) di dimensioni adeguate e collegato ad una bocca di scarico. In caso di perdite d'acqua accidentali, questo bollitore potrà evitare danni causati dall'acqua nella propria proprietà o nelle proprietà vicine. • È necessario installare, sul tubo ACS vicino all'unità, una valvola antivuoto (non fornita), in modo da evitare la creazione di vuoto in impianti nei quali la portata di prelievo potrebbe superare la portata in ingresso dell'acqua fredda sanitaria. Ciò potrebbe verificarsi in proprietà caratterizzate da diversi punti di prelievo collocati sotto alla base del bollitore di acqua calda sanitaria. • Per svuotare il circuito dell'acqua calda sanitaria, vedere la sezione Manutenzione. <div data-bbox="331 1301 1458 1641" style="background-color: #f0f0f0; padding: 5px;"> <p> Attenzione</p> <ul style="list-style-type: none"> • Il regolatore di pressione (valvola di sfogo della pressione di sicurezza o gruppo di sicurezza) deve essere fatto funzionare regolarmente per rimuovere i depositi di calcare e verificare che non sia ostruito. • Lo scarico del regolatore di pressione deve essere collegato allo scarico delle acque reflue. Gli impianti idraulici devono essere in grado di garantire sempre una portata minima. • Poiché l'acqua può fuoriuscire dal tubo di scarico del regolatore di pressione, è necessario tenere il tubo aperto in comunicazione con l'atmosfera, in un ambiente privo di gelo e con un'inclinazione costante verso il basso. </div> |
| Precauzioni | <ul style="list-style-type: none"> • Un regolatore di pressione (non fornito) è necessario quando la pressione di alimentazione supera l'80% della taratura del regolatore di pressione e deve essere posizionato a monte dell'apparecchio. • Nessun dispositivo di sezionamento si deve trovare tra il regolatore di pressione ed il bollitore di acqua calda sanitaria. |



Vedere anche
Collegamenti, pagina 37

1.4 Cablaggio elettrico

| | |
|--------------------|--|
| Generalità | <ul style="list-style-type: none"> • L'esecuzione degli interventi elettrici sulle unità interne ed esterne è consentita solo al personale di assistenza accreditato e agli installatori qualificati. Questi interventi non dovranno, in nessuna circostanza, essere portati a termine da privati non qualificati, dato che un'esecuzione dei lavori non a regola d'arte potrebbe comportare scosse o dispersioni elettriche. • L'apparecchio deve essere installato nel rispetto di tutte le normative locali sul cablaggio. Eventuali carenze di capacità nel circuito di alimentazione elettrica o un'installazione incompleta potrebbero comportare il rischio di scosse elettriche o di incendi. |
| Precauzioni | <div style="background-color: #f0f0f0; padding: 5px; margin-bottom: 10px;">  Pericolo Prima di effettuare qualsiasi cablaggio sul circuito elettrico, spegnere l'alimentazione, verificare l'assenza di tensione e bloccare il disgiuntore con un apposito blocco. </div> <ul style="list-style-type: none"> • Impiegare cablaggi conformi alle specifiche riportate nel Manuale installazione, nonché alle disposizioni delle leggi e dei regolamenti locali. L'utilizzo di cablaggi non conformi alle specifiche può dar luogo a scosse o perdite elettriche, fumo e/o incendi. • Collegare sempre un cavo di massa di sicurezza (messa a terra). La messa a terra deve essere conforme alle normative di installazione vigenti. Eseguire la messa a terra dell'apparecchio prima di effettuare qualsiasi collegamento elettrico. Una messa a terra non completa può provocare guasti o scosse elettriche. • Per evitare scosse elettriche, accertarsi che la lunghezza dei conduttori tra il dispositivo di arresto contro la trazione e le morsettiere sia tale che i conduttori attivi siano messi sotto tensione prima del conduttore di terra. • Installare un disgiuntore conforme alle specifiche riportate nel manuale d'installazione, nonché alle disposizioni delle leggi e dei regolamenti locali. • Installare il disgiuntore in un punto facilmente raggiungibile dal tecnico. • Per evitare il rischio di un riarmo imprevisto del disgiuntore del circuito termico, questo apparecchio non deve essere alimentato tramite un disgiuntore esterno, come un timer, né essere collegato a un circuito regolarmente attivato e disattivato dal fornitore di elettricità. • Se l'apparecchio viene fornito con un cavo di alimentazione che risulta essere danneggiato, il cavo deve essere sostituito dal produttore, dai suoi servizi di assistenza post-vendita o da soggetti con qualifiche analoghe, in modo da prevenire pericoli. • Durante il collegamento dell'apparecchio con l'alimentazione principale o quando si effettuano altri lavori di cablaggio, fare riferimento alle istruzioni riportate nel manuale di installazione e agli schemi di cablaggio forniti. • Separare i cavi a bassissima tensione dai cavi di alimentazione a 230/400 V. |

1.5 Informazioni sul refrigerante R32

| | |
|--------------------|---|
| Precauzioni | <ul style="list-style-type: none"> • Questo prodotto contiene gas fluorurati ad effetto serra. • Non sfiatare i gas nell'atmosfera. <div style="background-color: #f0f0f0; padding: 5px; margin-bottom: 10px;">  Avvertenza <ul style="list-style-type: none"> • Non utilizzare dispositivi diversi da quelli raccomandati dal produttore per la pulizia o per accelerare il processo di sbrinamento. • L'apparecchio deve essere conservato in un ambiente privo di fonti di innesco (ad esempio, fiamme libere, apparecchiature a gas o riscaldatori elettrici) continuamente in funzione. • Non forare o bruciare. • Tenere presente che i refrigeranti potrebbero risultare inodori. </div> <ul style="list-style-type: none"> • Il refrigerante presente all'interno dell'unità è infiammabile e tossico. Eventuali perdite di refrigerante nell'ambiente e il conseguente contatto di queste ultime con il fuoco di un bruciatore, di un riscaldatore o di un fornello possono provocare incendi o la formazione di gas pericolosi. Qualora venga rilevata una perdita, spegnere eventuali dispositivi di riscaldamento a combustione, ventilare l'ambiente e contattare il rivenditore dell'unità. • Non utilizzare l'unità fino a quando un installatore qualificato confermerà che la sezione nella quale si è verificata la perdita di refrigerante è stata riparata. • Durante l'installazione, il trasloco, o quando si sottopone a manutenzione la pompa di calore, utilizzare solo il refrigerante specificato (R32) per caricare i tubi del refrigerante. Non mescolarlo con nessun altro tipo di refrigerante e non consentire all'aria, a liquidi o ad altri gas di restare all'interno dei tubi. |
| Generalità | <ul style="list-style-type: none"> • Carica massima di refrigerante dell'impianto: 1,6 kg |

1.6 Posizione di installazione

| | |
|--------------------|--|
| Precauzioni | <ul style="list-style-type: none"> • Se l'unità interna viene installata in un ambiente di piccole dimensioni, intraprendere opportune misure (ventilazione) volte ad evitare che il refrigerante raggiunga la concentrazione limite anche in caso di perdite. Consultare il capitolo relativo all'installazione al momento dell'implementazione delle misure. L'accumulo di elevate concentrazioni di refrigerante può portare a gravi mancanze di ossigeno. • Installare l'unità interna e l'unità esterna su una struttura solida e stabile, in grado di sopportarne il peso. • Collocare l'unità interna in una posizione al riparo dal gelo. • Non installare la pompa di calore in una posizione potenzialmente passibile di esposizione a gas combustibili. Una perdita di gas combustibile, con conseguente concentrazione di esso attorno all'unità, può comportare il rischio di incendi. • Non installare la pompa di calore in un luogo caratterizzato da un'atmosfera fortemente salina o in ambienti corrosivi. • Nelle zone costiere, l'aria salmastra o i solfati presenti nell'ambiente in forma gassosa possono essere causa di corrosione la quale può, a sua volta, ridurre la durata della pompa di calore. • Non installare la pompa di calore in un luogo esposto al vapore e ai gas di combustione. • Non installare la pompa di calore in un luogo che possa essere ricoperto dalla neve. |
|--------------------|--|

1.7 Tubazioni del refrigerante

| | |
|--------------------|--|
| Precauzioni | <ul style="list-style-type: none"> • Utilizzare strumenti e componenti per le tubazioni appositamente progettati per l'utilizzo con il refrigerante R32. • Utilizzare tubi in rame disossidato al fosforo per il trasporto del fluido refrigerante. • Conservare i tubi di collegamento refrigerante al riparo dalla polvere e dall'umidità (rischio di danneggiamento del compressore). • Applicare olio refrigerante sulle parti mandriate per agevolare il serraggio e migliorare la tenuta. • Proteggere l'unità esterna e l'unità interna, compresi l'isolamento e gli elementi strutturali. Non surriscaldare i tubi: gli elementi brasati possono provocare danni. • Proteggere i tubi da possibili danni fisici. • Isolare i tubi per ridurre al minimo le perdite di calore. • Non toccare i tubi di collegamento refrigerante a mani nude quando la pompa di calore è in funzione. Rischio di ustione o di congelamento. |
|--------------------|--|

1.8 Lavori di manutenzione e di riparazione

| | |
|--------------------|--|
| Precauzioni | <ul style="list-style-type: none"> • Utilizzare esclusivamente azoto disidratato per effettuare il rilevamento delle perdite o per test sotto pressione. • Terminati gli interventi di manutenzione o riparazione, controllare tutto l'impianto di riscaldamento e accertarsi che non vi siano perdite. • Rimuovere il mantello solo per effettuare interventi di manutenzione e riparazione. Una volta terminati tali interventi, riposizionare il mantello. |
|--------------------|--|

1.9 Spiegazioni fornite all'utente

| | |
|--------------------|---|
| Precauzioni | <ul style="list-style-type: none"> • Non spegnere la pompa di calore. La protezione antigelo non funziona quando la pompa di calore è spenta. • Se non è necessario riscaldare la propria casa per lunghi periodi, attivare la modalità di protezione antigelo. • Se si rende necessario disattivare la pompa di calore, ed è presente un rischio che la temperatura all'interno dell'edificio scenda al di sotto dello zero, svuotare l'unità interna e l'impianto di riscaldamento in modo da evitarne il congelamento. • Fare in modo che l'unità interna e l'unità esterna risultino sempre accessibili. • Non rimuovere né coprire le etichette e le targhe matricola apposte sugli apparecchi. Le etichette e le targhe matricola devono essere leggibili per tutta la vita utile dell'apparecchio. • Sostituire immediatamente le etichette di istruzione e avvertimento e le targhe matricola rovinate o illeggibili. • Controllare regolarmente la presenza di acqua e la pressione nell'impianto di riscaldamento. • Non toccare i radiatori per lunghi periodi. A seconda delle impostazioni della pompa di calore, la temperatura dei radiatori può superare i 60 °C. |
|--------------------|---|

1.10 Raccomandazioni

| | |
|----------------------|---|
| Funzionamento | <ul style="list-style-type: none"> • Fare in modo che l'unità interna e l'unità esterna risultino sempre accessibili. • Controllare regolarmente la pressione idraulica nell'impianto di riscaldamento. • Non toccare i radiatori per periodi di tempo prolungati. A seconda delle impostazioni della pompa di calore, la temperatura dei radiatori può superare i 60 °C. • Non spegnere la pompa di calore. La modalità antigelo non funziona quando la pompa di calore è spenta. • Se non è necessario riscaldare la propria casa per un lungo periodo, disattivare la funzione di riscaldamento oppure attivare la modalità di protezione antigelo. Vedere il capitolo Selezione della modalità di funzionamento. • Non svuotare l'impianto se non è assolutamente necessario, per esempio al momento dello smaltimento. Vedere il capitolo Messa fuori servizio e smaltimento. • Se si rende necessario disattivare la pompa di calore in caso di assenze prolungate, svuotare l'unità interna e l'impianto di riscaldamento in modo da evitare il congelamento dell'impianto stesso. • Non apportare modifiche alla pompa di calore senza il consenso scritto del fabbricante. • Per usufruire della copertura della garanzia, non apportare alcuna modifica all'apparecchio. |
|----------------------|---|

1.11 Responsabilità

| | |
|----------------------------------|---|
| Responsabilità del produttore | <p>I nostri prodotti sono fabbricati conformemente ai requisiti delle varie Direttive applicabili. Vengono pertanto consegnati con la marcatura CE e i documenti necessari. Nell'interesse della qualità dei nostri prodotti, cerchiamo continuamente di migliorarli. Ci riserviamo pertanto il diritto di modificare le specifiche riportate nel presente documento.</p> <p>La nostra responsabilità in qualità di produttore non potrà essere chiamata in causa nei casi seguenti:</p> <ul style="list-style-type: none"> • Mancato rispetto delle istruzioni d'installazione dell'apparecchio. • Mancata osservanza delle istruzioni d'uso dell'apparecchio. • Mancata o insufficiente manutenzione dell'apparecchio. |
| Responsabilità dell'installatore | <p>L'installatore è responsabile dell'installazione e della prima messa in funzione dell'apparecchio. L'installatore deve rispettare le seguenti istruzioni:</p> <ul style="list-style-type: none"> • Leggere e seguire le istruzioni contenute nei manuali forniti con l'apparecchio. • Installare l'apparecchio in conformità alle norme e alle leggi vigenti. • Effettuare la messa in servizio iniziale e gli eventuali controlli necessari. • Spiegare l'installazione all'utente. • In caso di necessità di manutenzione, informare l'utente circa l'obbligo di eseguire un controllo dell'apparecchio e di preservare quest'ultimo in condizioni di funzionamento corrette. • Consegnare all'utente tutti i manuali di istruzione. |
| Responsabilità dell'utente | <p>Per assicurare il funzionamento ottimale del sistema, l'utente deve seguire le istruzioni riportate qui sotto:</p> <ul style="list-style-type: none"> • Leggere e seguire le istruzioni contenute nei manuali forniti con l'apparecchio. • Rivolgersi a professionisti qualificati per realizzare l'installazione ed eseguire la prima messa in servizio. • Chiedere all'installatore di spiegare il funzionamento dell'impianto. • Far eseguire a un installatore qualificato la manutenzione e le ispezioni necessarie. • Conservare il manuale di istruzioni in buone condizioni e vicino all'apparecchio. |

2 Simboli utilizzati

2.1 Simboli utilizzati nel manuale

Il presente manuale utilizza vari livelli di pericolo per richiamare l'attenzione su istruzioni particolari. Questo al fine di migliorare la sicurezza dell'utente, prevenire problemi e garantire il corretto funzionamento dell'apparecchio.

**Pericolo**

Rischio di situazioni pericolose che possono causare lesioni personali gravi.

**Pericolo di scossa elettrica**

Rischio di scossa elettrica.

**Avvertenza**

Rischio di situazioni pericolose che possono causare lesioni personali minori.

**Attenzione**

Rischio di danni materiali.

**Importante**

Segnala un'informazione importante.

**Vedere**

Riferimento ad altri manuali o pagine di questo manuale.

2.2 Simboli utilizzati sulla targa matricola

Fig.1

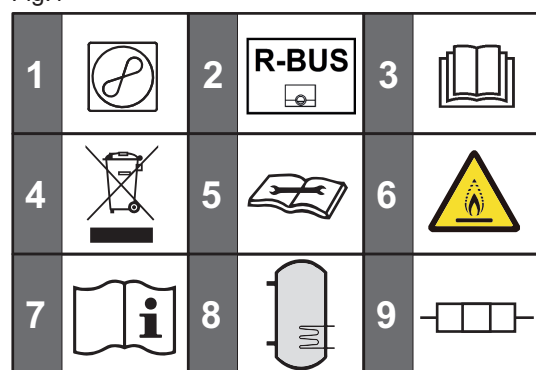

MW-1001765-1

- 1 Pompa di calore: tipo di refrigerante, pressione di esercizio massima e potenza assorbita dall'unità interna.
- 2 Compatibilità con il termostato connesso BAXI CONNECT TXM
- 3 Prima di installare e mettere in servizio l'apparecchio, leggere attentamente i manuali forniti a corredo di questo
- 4 Smaltire i prodotti usati presso un'adeguata struttura di recupero e riciclaggio.
- 5 Leggere il manuale tecnico
- 6 L'apparecchio contiene un refrigerante infiammabile (A2L)
- 7 Vedere le istruzioni di funzionamento
- 8 Bollitore acqua calda sanitaria: volume, pressione massima di esercizio e perdite in standby del bollitore acqua calda sanitaria
- 9 Resistenza ad immersione: potenza erogata e potenza assorbita max.

2.3 Simboli utilizzati sull'apparecchio

Fig.2



MW-1001705-2

Attenzione: Pericolo di scosse elettriche, componenti sotto tensione. Scollegare l'alimentazione di rete (1) prima di effettuare qualsiasi intervento (2).

Fig.3

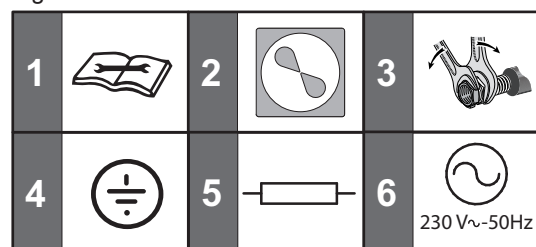

MW-6070002-2

- 1 Leggere il manuale tecnico
- 2 Pompa di calore
- 3 Serrare con una seconda chiave
- 4 Messa a terra di protezione
- 5 Resistenza
- 6 Corrente alternata

2.4 Simboli utilizzati sull'etichetta della piastra di collegamento

Fig.4



MW-1001797-1

- | | |
|---|---|
| <p>1 Uscita verso il circuito solare o ritorno del circuito di riscaldamento misto B</p> <p>2 Ingresso dal circuito solare o mandata del circuito di riscaldamento misto B</p> <p>3 Collegamento del refrigerante da 1/4" – tubazione liquido</p> | <p>4 Collegamento del refrigerante da 1/2" – tubazione gas</p> <p>5 Uscita acqua calda sanitaria</p> <p>6 Ingresso acqua fredda sanitaria</p> <p>7 Mandata del circuito di riscaldamento diretto A</p> <p>8 Ritorno del circuito di riscaldamento diretto A</p> |
|---|---|

3 Caratteristiche Tecniche

3.1 Omologazioni

3.1.1 Direttive

Con la presente, Baxi dichiara che l'apparecchiatura di tipo radioelettrico ALYA M E FS Slim è un prodotto progettato principalmente per l'utilizzo domestico e conforme alle seguenti norme e direttive. Il prodotto è stato fabbricato e commercializzato conformemente ai requisiti delle Direttive europee.

Il testo completo della dichiarazione di conformità UE è fornito separatamente con l'apparecchio.

- Direttiva sulla bassa tensione 2014/35/EU
Norma generale: EN 60335-1
Norme pertinenti: EN 60335-2-21, EN 60335-2-40
- Direttiva sulla compatibilità elettromagnetica 2014/30/EU
Norme generali: EN 61000-6-3, EN 61000-6-1
Norma pertinente: EN 55014
- Direttiva RoHS 2017/2012/UE
- Direttiva etichettatura energetica
2017/1369/UE, N. 811/2013, N. 812/2013
2009/125/CE, N. 813/2013, N. 814/2013
- Standard DIN 1988 (TWRWI): regolamenti tecnici per impianti di acqua potabile

Oltre alle direttive e ai requisiti di legge, è necessario attenersi alle linee guida supplementari presenti nel manuale.

Eventuali integrazioni o successive normative e direttive valide al momento dell'installazione sono da intendersi applicabili a tutte le prescrizioni e linee guida definite nel presente manuale.

3.1.2 Test di fabbrica

Prima di lasciare la fabbrica, vengono testati i seguenti aspetti di ciascuna unità interna:

- Tenuta del circuito di riscaldamento
- Tenuta del circuito di acqua calda sanitaria
- Tenuta del circuito refrigerante
- Sicurezza elettrica

3.2 Dati tecnici

3.2.1 Dispositivi di riscaldamento compatibili

Tab.1

| Unità esterna | Unità interne associate/compatibili | HP KEYMARK Numero di registrazione |
|---------------|-------------------------------------|------------------------------------|
| AWHPR 4 MR | SYSMGR FS Slim | 21HK0007 |
| AWHPR 6 MR | SYSMGR FS Slim | 21HK0008 |
| AWHPR 8 MR | SYSMGR FS Slim | 21HK0008 |

3.2.2 Pompa di calore

Le specifiche sono valide per un apparecchio nuovo con scambiatori di calore puliti.

Pressione massima di esercizio: 0,3 MPa (3 bar)

Tab.2 Caratteristiche tecniche dell'unità interna

| Specifiche | SYSMGR FS Slim |
|---|-------------------|
| Intervallo delle temperature di esercizio | Da +7 °C a +30 °C |

Tab.3 Condizioni di utilizzo dell'unità esterna

| Temperature di esercizio limite | AWHPR 4 MR | AWHPR 6 MR | AWHPR 8 MR |
|--|----------------|----------------|----------------|
| Acqua (modalità di riscaldamento e acqua calda sanitaria) | +18 °C/+60 °C | +18 °C/+60 °C | +18 °C/+60 °C |
| Aria esterna (modalità di riscaldamento e acqua calda sanitaria) | -20 °C/+35 °C | -20 °C/+35 °C | -20 °C/+35 °C |
| Acqua (modalità raffrescamento) | +7 °C / +25 °C | +7 °C / +25 °C | +7 °C / +25 °C |
| Aria esterna (modalità raffrescamento) | +10 °C/+46 °C | +10 °C/+46 °C | +10 °C/+46 °C |

Tab.4 SYSMGR FS Slim Modalità riscaldamento: temperatura dell'aria esterna +7 °C, temperatura dell'acqua all'uscita +35 °C. Prestazioni in conformità a EN 14511-2.

| Tipo di misurazione | Unità | AWHPR 4 MR | AWHPR 6 MR | AWHPR 8 MR |
|--|-------------------|------------|------------|------------|
| Potenza termica | kW | 4,60 | 6,40 | 7,60 |
| Coefficiente di prestazione (COP) | - | 5,20 | 5,00 | 4,57 |
| Potenza elettrica assorbita | kWe | 0,88 | 1,28 | 1,66 |
| Portata nominale d'acqua ($\Delta T = 5$ K) | m ³ /h | 0,79 | 1,10 | 1,31 |

Tab.5 SYSMGR FS Slim Modalità raffrescamento: temperatura dell'aria esterna +35 °C, temperatura dell'acqua all'uscita +18 °C. Prestazioni in conformità a EN 14511-2.

| Tipo di misurazione | Unità | AWHPR 4 MR | AWHPR 6 MR | AWHPR 8 MR |
|---------------------------------------|-------|------------|------------|------------|
| Potenza di raffrescamento | kW | 6,00 | 7,00 | 7,10 |
| Indice di efficienza energetica (EER) | - | 5,35 | 4,88 | 4,88 |
| Potenza elettrica assorbita | kWe | 1,12 | 1,43 | 1,45 |

Tab.6 Specifiche comuni

| Tipo di misurazione | Unità | AWHPR 4 MR | AWHPR 6 MR | AWHPR 8 MR |
|--|-------------------|------------|------------|------------|
| Prevalenza dinamica totale alla portata nominale | kPa | 65 | 55 | 30 |
| Portata d'aria nominale | m ³ /h | 2070 | 2070 | 2184 |
| Tensione di alimentazione dell'unità esterna | V | 230 | 230 | 230 |
| Intensità di corrente | A | 5 | 5 | 5 |
| Corrente massima | A | 13,9 | 13,9 | 13,9 |

| Tipo di misurazione | Unità | AWHPR 4 MR | AWHPR 6 MR | AWHPR 8 MR |
|---|--------------------|------------|------------|------------|
| Potenza acustica - Interno ⁽¹⁾ | dB(A) | 32 | 34 | 36 |
| Potenza acustica - Esterno | dB(A) | 58 | 58 | 59 |
| Carica di refrigerante R32 | kg | 1,2 | 1,2 | 1,2 |
| Carica di refrigerante R32 ⁽²⁾ | tCO ₂ e | 0,81 | 0,81 | 0,81 |
| Collegamento refrigerante (Fluido - Gas) | pollice | 1/4 - 1/2 | 1/4 - 1/2 | 1/4 - 1/2 |
| Lunghezza massima precaricata | m | 10 | 10 | 10 |
| Potenza della resistenza supplementare | kW | 3 | 3 | 3 |

(1) Rumore irradiato dall'involucro - Test eseguito ai sensi della norma NF EN 12102, condizioni di temperatura: aria 7 °C, acqua 55 °C (interno ed esterno)

(2) La quantità di refrigerante calcolata in tonnellate equivalenti di CO₂ viene calcolata mediante la seguente formula: Quantità (in kg) di refrigerante x GWP/1000. Il Potenziale di Riscaldamento Globale (GWP) del refrigerante R32 è pari a 675 secondo il Quarto Rapporto IPCC (677 secondo il Quinto Rapporto IPCC).

3.2.3 Peso della pompa di calore

Tab.7 Unità interna

| Dati | Unità | SYSMGR FS Slim |
|-----------------------|-------|----------------|
| Peso a vuoto | kg | 160 |
| Peso totale con acqua | kg | 389 |

Tab.8 Unità esterna

| Dati | Unità | AWHPR 4 MR | AWHPR 6 MR | AWHPR 8 MR |
|------|-------|------------|------------|------------|
| Peso | kg | 54 | 54 | 54 |

3.2.4 Bollitore acqua calda sanitaria

Tab.9 Specifiche tecniche del circuito primario (acqua di riscaldamento)

| Specifiche | Unità | Valore |
|---|----------------|-----------|
| Temperatura massima di funzionamento con integrazione elettrica | °C | 75 |
| Temperatura massima di funzionamento con opzione circuito solare | °C | 110 |
| Temperatura minima d'esercizio | °C | 7 |
| Pressione massima d'esercizio | MPa (bar) | 0,3 (3,0) |
| Capacità dello scambiatore del bollitore dell'acqua calda sanitaria | Litri | 11,3 |
| Superficie di scambio | m ² | 1,9 |

Tab.10 Specifiche tecniche del circuito secondario (acqua sanitaria)

| Specifiche | Unità | Valore |
|--|-----------|------------|
| Temperatura massima di funzionamento con integrazione elettrica | °C | 75 |
| Temperatura massima di funzionamento con opzione circuito solare | °C | 80 |
| Temperatura minima d'esercizio | °C | 10 |
| Pressione massima d'esercizio | MPa (bar) | 1,0 (10,0) |
| Capienza acqua | Litri | 190 |

Tab.11 Specifiche comuni (conformemente alla norma EN 16147). Temperatura di setpoint dell'acqua: 54 °C – Temperatura esterna: 7°C – Temperatura aria interna: 20°C

| | AWHPR 4 MR | AWHPR 6 MR | AWHPR 8 MR |
|--|-----------------|-----------------|-----------------|
| Tempo di caricamento | 1 ore 35 minuti | 1 ore 35 minuti | 1 ore 25 minuti |
| Coefficiente di rendimento acqua calda sanitaria (COP _{ACS}) - Ciclo L | 3,3 | 3,2 | 2,85 |
| Coefficiente di rendimento acqua calda sanitaria (COP _{ACS}) - Ciclo M | 3,0 | 2,84 | 2,5 |

3.2.5 Apparecchi di riscaldamento misti con pompa di calore a media temperatura

Tab.12 Parametri tecnici per apparecchi di riscaldamento misti a pompa di calore (parametri dichiarati per un'applicazione a media temperatura: 55 °C)

| Nome del prodotto | | Unità | AWHPR 4 MR SYSMGR FS Slim | AWHPR 6 MR SYSMGR FS Slim | AWHPR 8 MR SYSMGR FS Slim |
|--|------------------------------|-------|---------------------------------|---------------------------------|---------------------------------|
| Pompa di calore aria/acqua | - | - | Sì | Sì | Sì |
| Pompa di calore acqua/acqua | - | - | No | No | No |
| Pompa di calore salamoia/acqua | - | - | No | No | No |
| Pompa di calore a bassa temperatura | - | - | No | No | No |
| Con riscaldatore supplementare | - | - | Sì | Sì | Sì |
| Apparecchio misto a pompa di calore | - | - | Sì | Sì | Sì |
| Potenza termica nominale in condizioni medie⁽¹⁾ | <i>P_{nomi-nale}</i> | kW | 5 | 6 | 7 |
| Potenza termica nominale in condizioni più fredde | <i>P_{nomi-nale}</i> | kW | 4 | 5 | 5 |
| Potenza termica nominale in condizioni più calde | <i>P_{nomi-nale}</i> | kW | 5 | 6 | 7 |
| Capacità di riscaldamento dichiarata a carico parziale, con temperatura interna pari a 20 °C e temperatura esterna T_j | | | | | |
| $T_j = -7$ °C | <i>P_d</i> | kW | 4,5 | 5,5 | 6,2 |
| $T_j = +2$ °C | <i>P_d</i> | kW | 2,7 | 3,4 | 3,8 |
| $T_j = +7$ °C | <i>P_d</i> | kW | 1,7 | 2,1 | 2,5 |
| $T_j = +12$ °C | <i>P_d</i> | kW | 2,1 | 2,5 | 2,5 |
| T_j = temperatura bivalente | <i>P_d</i> | kW | 4,5 | 5,5 | 6,2 |
| T_j = temperatura limite di esercizio | <i>P_d</i> | kW | 4,3 | 5,3 | 4,9 |
| Temperatura bivalente | <i>T_{biv}</i> | °C | -7 | -7 | -7 |
| Coefficiente di degradazione ⁽²⁾ | <i>C_d</i> | - | 1,0 | 1,0 | 1,0 |
| Efficienza energetica stagionale del riscaldamento d'ambiente in condizioni medie | η_s | % | 134 | 132 | 125 |
| Efficienza energetica stagionale del riscaldamento d'ambiente in condizioni più fredde | η_s | % | 101 | 101 | 102 |
| Efficienza energetica stagionale del riscaldamento d'ambiente in condizioni più calde | η_s | % | 163 | 141 | 149 |
| Coefficiente di prestazione dichiarato o indice di energia primaria per carico parziale con temperatura interna pari a 20 °C e temperatura esterna T_j | | | | | |
| $T_j = -7$ °C | <i>COP_d</i> | - | 2,15 | 2,22 | 1,95 |
| $T_j = +2$ °C | <i>COP_d</i> | - | 3,39 | 3,37 | 3,24 |
| $T_j = +7$ °C | <i>COP_d</i> | - | 4,44 | 4,07 | 4,10 |
| $T_j = +12$ °C | <i>COP_d</i> | - | 7,29 | 6,58 | 6,10 |
| T_j = temperatura bivalente | <i>COP_d</i> | - | 2,15 | 2,22 | 1,95 |

| Nome del prodotto | | Unità | AWHPR 4 MR SYSMGR FS Slim | AWHPR 6 MR SYSMGR FS Slim | AWHPR 8 MR SYSMGR FS Slim |
|--|-------------------------|-------------------|---------------------------------|---------------------------------|---------------------------------|
| T_j = temperatura limite di esercizio | <i>COPd</i> | - | 1,83 | 1,82 | 1,66 |
| Temperatura limite di esercizio per pompe di calore aria/acqua | <i>TOL</i> | °C | -10 | -10 | -10 |
| Temperatura limite dell'acqua in funzionamento riscaldamento. | <i>WTOL</i> | °C | 60 | 60 | 60 |
| Consumo energia elettrica | | | | | |
| Modalità spento | <i>P_{OFF}</i> | kW | 0,015 | 0,015 | 0,015 |
| Modalità termostato spento | <i>P_{TO}</i> | kW | 0,015 | 0,015 | 0,015 |
| Modalità stand-by | <i>P_{SB}</i> | kW | 0,015 | 0,015 | 0,015 |
| Modalità riscaldamento del carter | <i>P_{CK}</i> | kW | 0,000 | 0,000 | 0,000 |
| Riscaldatore supplementare | | | | | |
| Potenza termica nominale | <i>P_{sup}</i> | kW | 0,7 | 0,7 | 2,1 |
| Tipo di alimentazione energetica | - | - | Elettricità | Elettricità | Elettricità |
| Altre caratteristiche | | | | | |
| Controllo capacità | - | - | Variabile | Variabile | Variabile |
| Livello di potenza sonora, all'interno/all'esterno | <i>L_{WA}</i> | dB | 32 – 58 | 34 – 58 | 36 – 59 |
| Consumo energetico annuo in condizioni medie | <i>Q_{HE}</i> | kWh | 3009 | 3679 | 4504 |
| Consumo energetico annuo in condizioni più fredde | <i>Q_{HE}</i> | kWh | 3801 | 4284 | 4215 |
| Consumo energetico annuo in condizioni più calde | <i>Q_{HE}</i> | kWh | 1607 | 2222 | 2315 |
| Portata d'aria nominale, all'esterno per pompe di calore aria/acqua | - | m ³ /h | 2070 | 2070 | 2184 |
| Profilo di carico dichiarato | | | | | |
| Consumo quotidiano di energia elettrica | <i>Q_{elec}</i> | kWh | 3,530 | 3,640 | 4,090 |
| Consumo annuo di energia elettrica | <i>AEC</i> | kWh | 737 | 757 | 856 |
| Efficienza energetica del riscaldamento dell'acqua | | | | | |
| Consumo quotidiano di combustibile | <i>Q_{fuel}</i> | kWh | 0,000 | 0,000 | 0,000 |
| Consumo annuo di combustibile | <i>AFC</i> | GJ | 0 | 0 | 0 |
| (1) La potenza termica nominale <i>P_{nominale}</i> è pari al carico teorico per il riscaldamento <i>P_{designh}</i> e la potenza termica nominale di un riscaldatore supplementare <i>P_{sup}</i> è pari alla capacità supplementare di riscaldamento <i>sup(T_j)</i> . | | | | | |
| (2) Se <i>C_{dh}</i> non è determinato mediante misurazione, il coefficiente di degradazione è <i>C_{dh}</i> = 0,9. | | | | | |

**Vedere**

La copertina posteriore per i dettagli sui contatti.

3.2.6 Specifiche della sonda■ **Specifiche sonda esterna**

Tab.13 Sensore di temperatura esterna AF60

| Temperatura | °C | -20 | -16 | -12 | -8 | -4 | 0 | 4 | 8 | 12 | 16 | 20 | 24 | 30 | 35 |
|-------------|----|------|------|------|------|------|------|-----|-----|-----|-----|-----|-----|-----|-----|
| Resistenza | Ω | 2392 | 2088 | 1811 | 1562 | 1342 | 1149 | 984 | 842 | 720 | 616 | 528 | 454 | 362 | 301 |

■ **Specifiche della sonda di mandata**

Tab.14 Sonda di mandata NTC 10K

| Temperatura | °C | 0 | 10 | 20 | 25 | 30 | 40 | 50 | 60 | 70 | 80 | 90 |
|-------------|----|-------|-------|-------|-------|------|------|------|------|------|------|-----|
| Resistenza | Ω | 32014 | 19691 | 12474 | 10000 | 8080 | 5372 | 3661 | 2535 | 1794 | 1290 | 941 |

■ **Specifiche delle sonde di temperatura della mandata e del ritorno del condensatore**

Tab.15 Sonda temperatura PT1000

| | | | | | | | | | | | | | |
|-------------|----|-----|------|------|------|------|------|------|------|------|------|------|------|
| Temperatura | °C | -10 | 0 | 10 | 20 | 30 | 40 | 50 | 60 | 70 | 80 | 90 | 100 |
| Resistenza | Ω | 961 | 1000 | 1039 | 1077 | 1117 | 1155 | 1194 | 1232 | 1271 | 1309 | 1347 | 1385 |

■ **Specifiche del sensore di mandata dell'unità esterna e della temperatura di ritorno**

Tab.16 Sensore di temperatura NTC 5K

| | | | | | | | | | | | | | |
|-------------|----|-------|-------|------|------|------|------|------|------|------|-----|-----|-----|
| Temperatura | °C | -10 | 0 | 10 | 20 | 30 | 40 | 50 | 60 | 70 | 80 | 90 | 100 |
| Resistenza | Ω | 23890 | 15060 | 9778 | 6779 | 4449 | 3104 | 2209 | 1600 | 1178 | 880 | 666 | 510 |

3.2.7 Pompa di circolazione



Importante

Il valore di riferimento per le pompe di circolazione efficienti è REI $\leq 0,20$.

■ **Pompa di circolazione principale**

La pompa di circolazione principale presente nel modulo interno è una pompa a velocità variabile. Essa adatta la sua velocità alla rete di distribuzione.

- X Portata d'acqua (l/min)
- Y Pressione disponibile (mCA)
- 1 Pompa di circolazione al 60%
- 2 Pompa di circolazione al 80%
- 3 Pompa di circolazione al 100%

Fig.5 Pressione disponibile (circuito A)

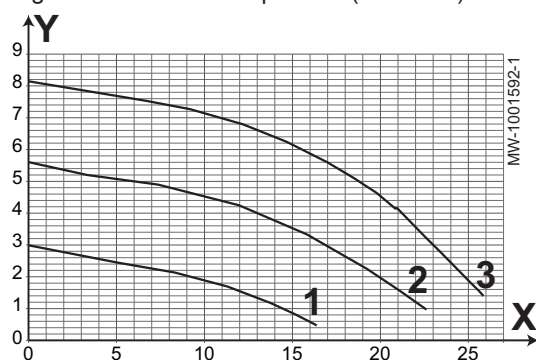

Vedere anche

Impostazione della portata del circuito diretto, pagina 64

3.3 Dimensioni e collegamenti

3.3.1 Piastra di collegamento

Fig.6

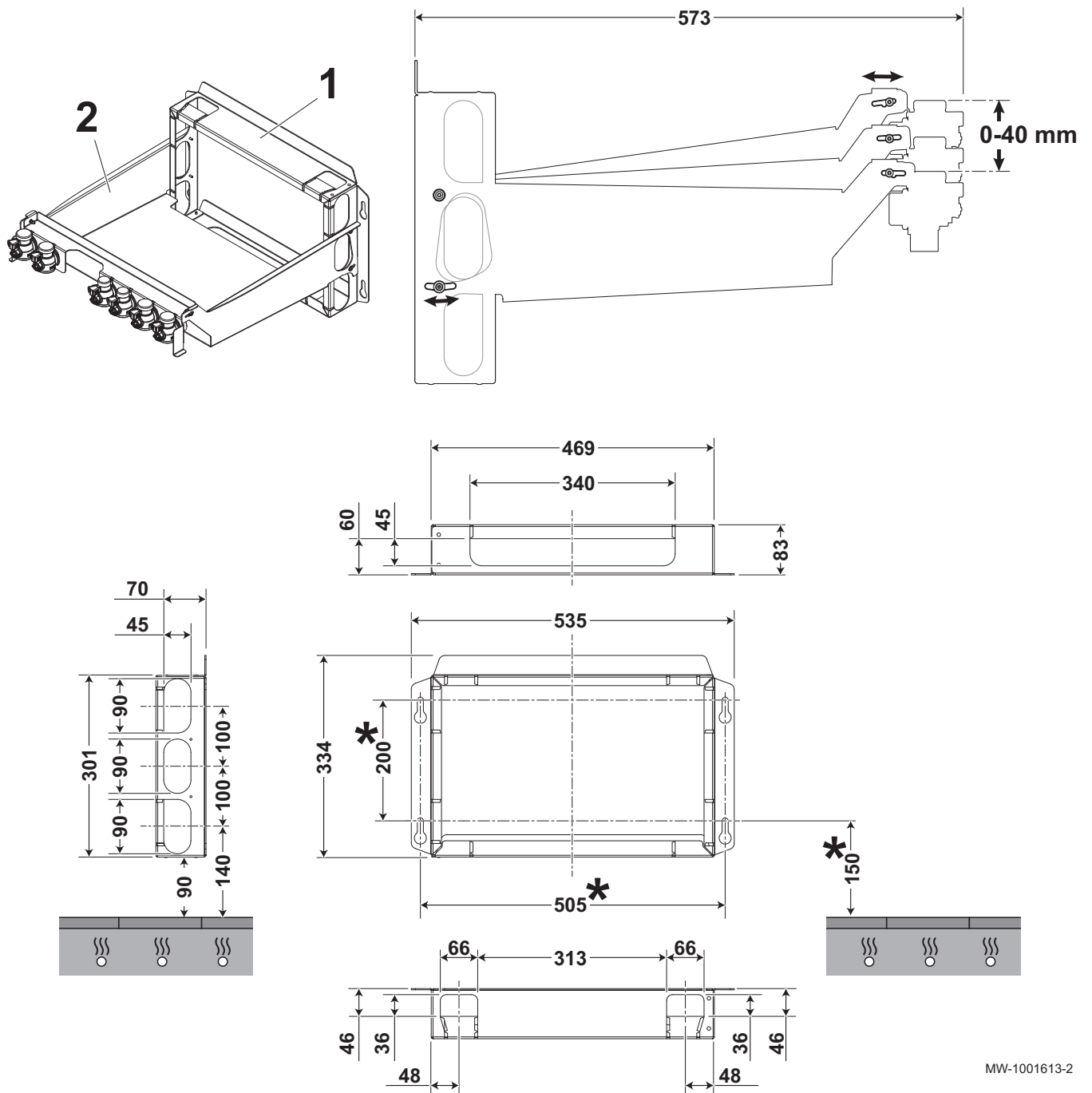

- 1 Staffa da parete
- 2 Braccio oscillante

* Dimensioni di perforazione

MW-1001613-2

3.3.2 Unità interna

Fig.7

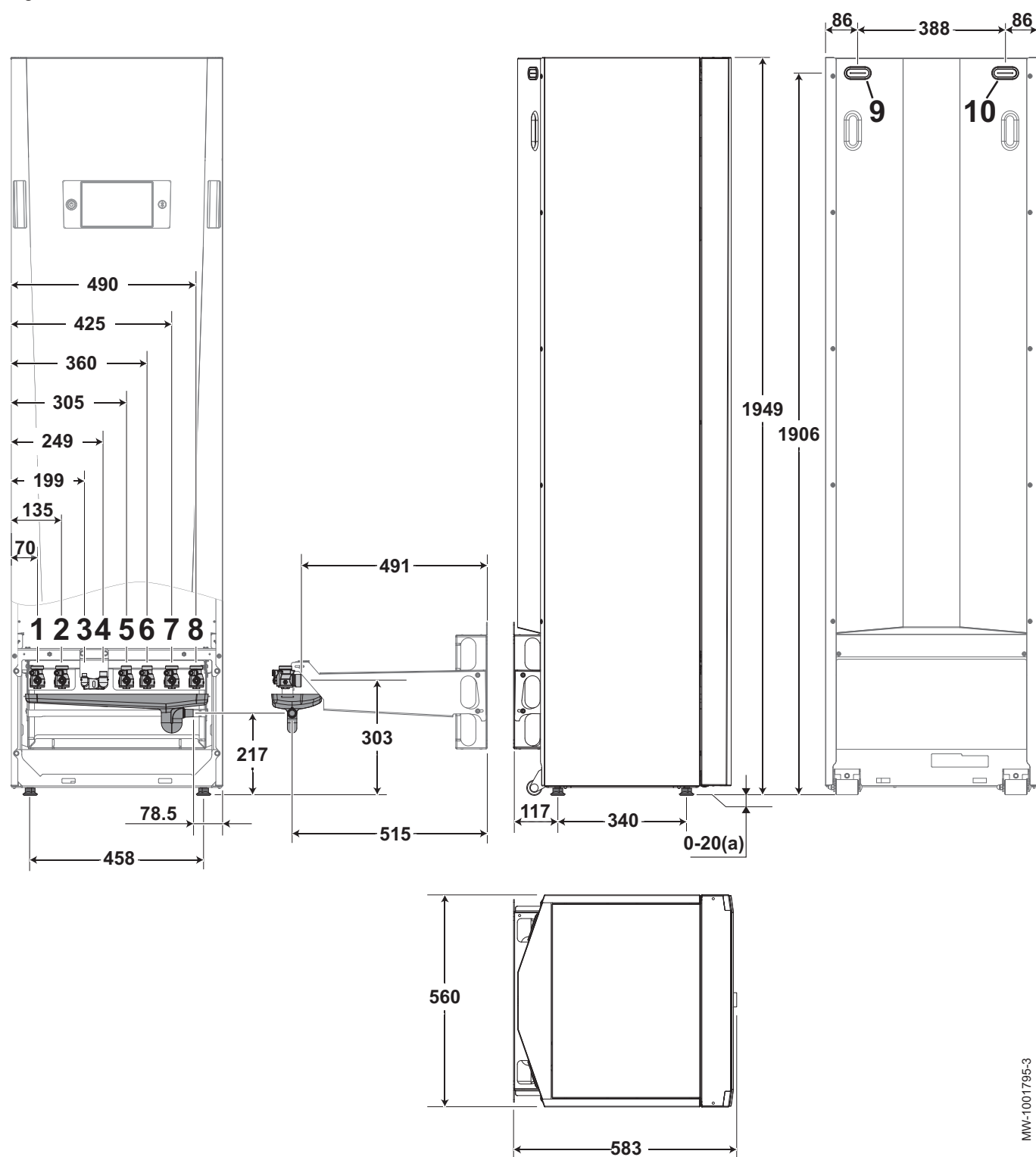

- 1 Ritorno del circuito di riscaldamento B (opzione)
o Uscita verso il circuito solare (opzione)
- 2 Mandata del riscaldamento del circuito B (opzione)
o Ingresso dal circuito solare (opzione)
- 3 Collegamento del refrigerante da 1/4" - linea liquido
- 4 Collegamento del refrigerante da 1/2" - linea gas
- 5 Uscita acqua calda sanitaria G3/4

- 6 Ingresso acqua calda sanitaria G3/4"
- 7 Mandata del circuito di riscaldamento diretto A
- 8 Ritorno del circuito di riscaldamento diretto A
- 9 Percorso del cavo della sonda a 0-40 V
- 10 Percorso del cavo del circuito a 230 V
- (a) Piedini regolabili

MW-1001795-3

3.3.3 AWHPR 4 MR / AWHPR 6 MR / AWHPR 8 MR unità esterna

Fig.8

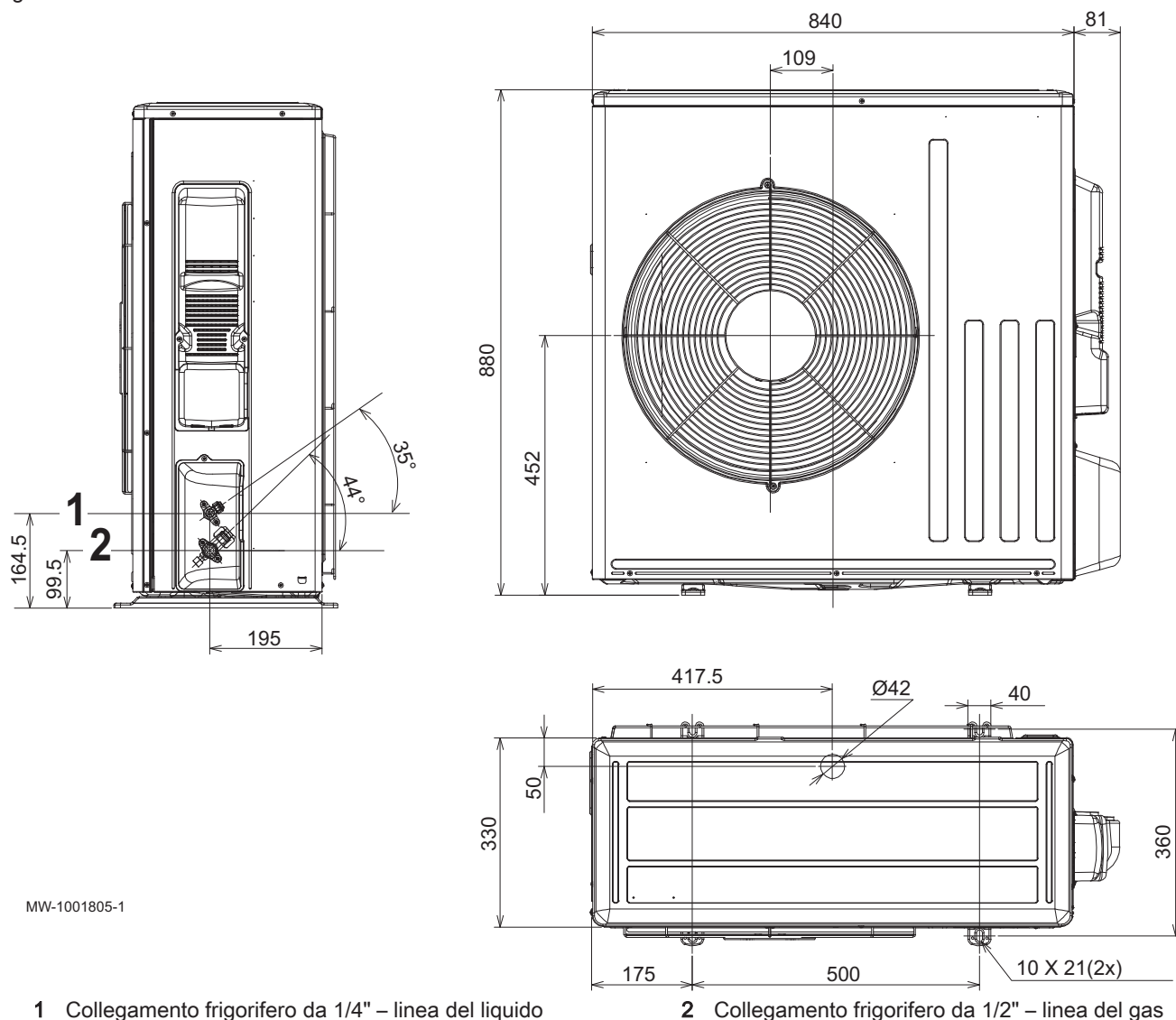

MW-1001805-1

3.4 Schema elettrico

Fig.9

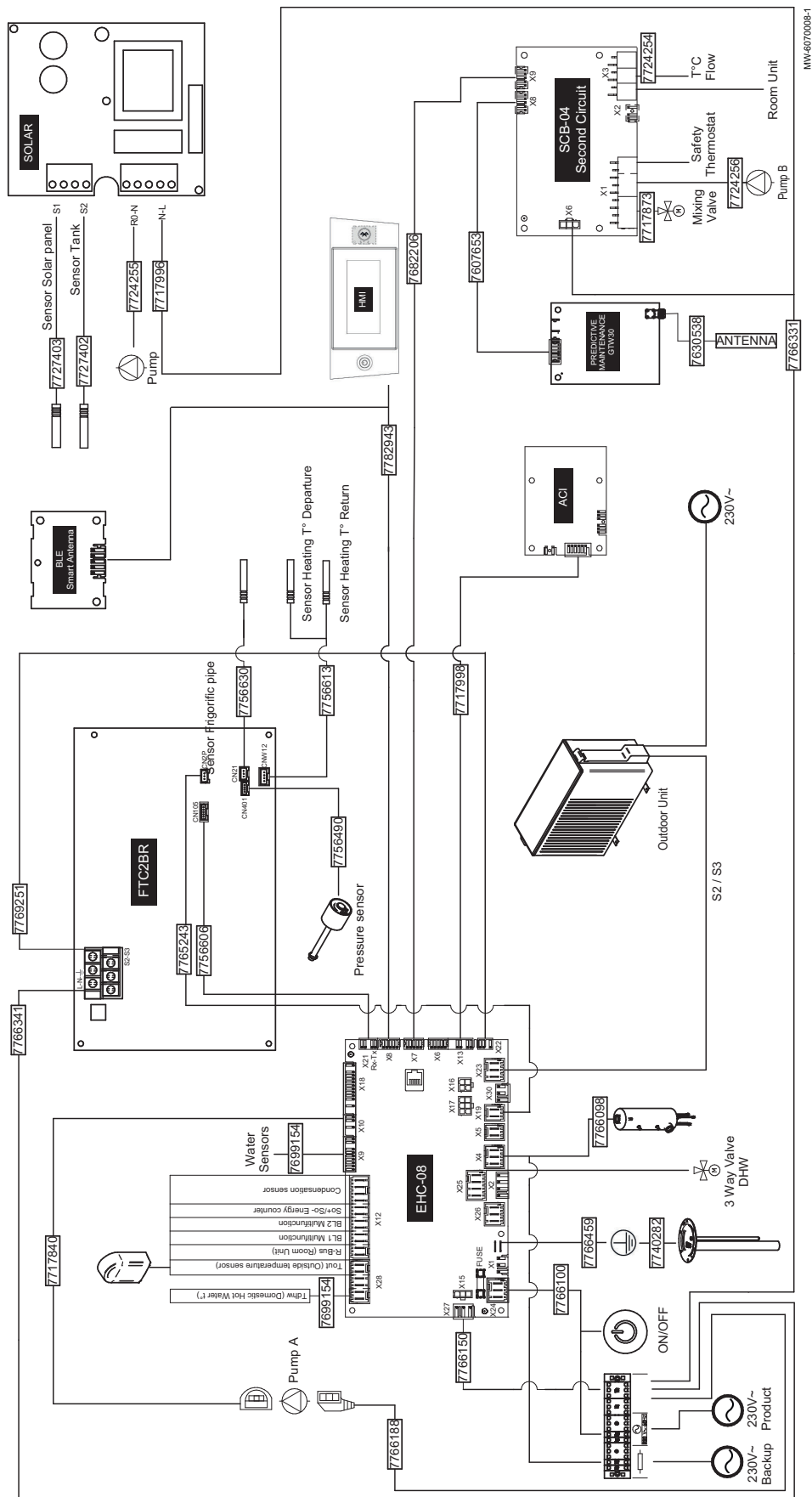

Tab.17 Descrizione delle schede elettroniche

| | |
|-------------------|---|
| ACI-BDR | PCB dell'anodo in titanio |
| BLE Smart Antenna | PCB per la comunicazione Bluetooth® - opzionale |
| EHC-08 | PCB unità centrale per il sistema di controllo della pompa di calore |
| FTC2BR | PCB di interfaccia per l'unità esterna |
| GTW-30 | PCB per la manutenzione predittiva - opzionale |
| SCB-04 | PCB per il comando di un secondo circuito di riscaldamento -opzionale |
| SOLAR | PCB per il comando di un circuito solare - opzione |

Tab.18 Legenda dello schema elettrico

| | |
|-----------------------------------|--|
| 230V~ Backup | Alimentazione dell'integrazione elettrica a 230 V |
| 230V~ Product | Alimentazione dell'unità interna a 230 V |
| 3 Way Valve DHW | Valvola deviatrice riscaldamento/acqua calda sanitaria |
| ANTENNA | Antenna |
| BL1 Multifunction | Ingresso multifunzione BL1 |
| BL2 Multifunction | Ingresso multifunzione BL2 |
| Condensation sensor | Sensore condensazione |
| FUSE | Fusibile |
| Mixing Valve | Valvola miscelatrice del circuito di riscaldamento |
| ON/OFF | On/off |
| Outdoor unit | Unità esterna |
| Pressure sensor | Sensore di pressione |
| PUMP A / PUMP B | Pompa di circolazione del circuito principale / pompa di circolazione del secondo circuito |
| R-Bus (Room unit) | Termostato ambiente collegato BAXI CONNECT TXM, termostato di avvio/arresto o termostato OpenTherm |
| Safety thermostat | Termostato di sicurezza |
| Second circuit | Secondo circuito |
| Sensor Frigorific pipe | Sensore di temperatura del refrigerante nello scambiatore di calore a piastre |
| Sensor Heating T° Departure | Sensore di temperatura dell'acqua all'uscita dello scambiatore di calore a piastre |
| Sensor Heating T° Return | Sensore di temperatura dell'acqua all'ingresso dello scambiatore di calore a piastre |
| Sensor Solar panel | Sensore di temperatura collettore solare |
| Sensor Tank | Sensore di temperatura del bollitore di acqua calda sanitaria |
| So+/So- Energy counter | Contatore di energia elettrica |
| S2/S3 | Bus di comunicazione con l'unità esterna |
| Tdhw (Domestic Hot Water t°) | Sonda di temperatura dell'acqua calda sanitaria |
| T°C FLOW | Sensore della temperatura di mandata |
| Tout (Outside temperature sensor) | Sensore di temperatura esterna |
| Water Sensors | Sonde di temperatura, sensore di pressione e flussometro |

4 Descrizione del prodotto

4.1 Componenti principali

Fig.10 SYSMGR FS Slim

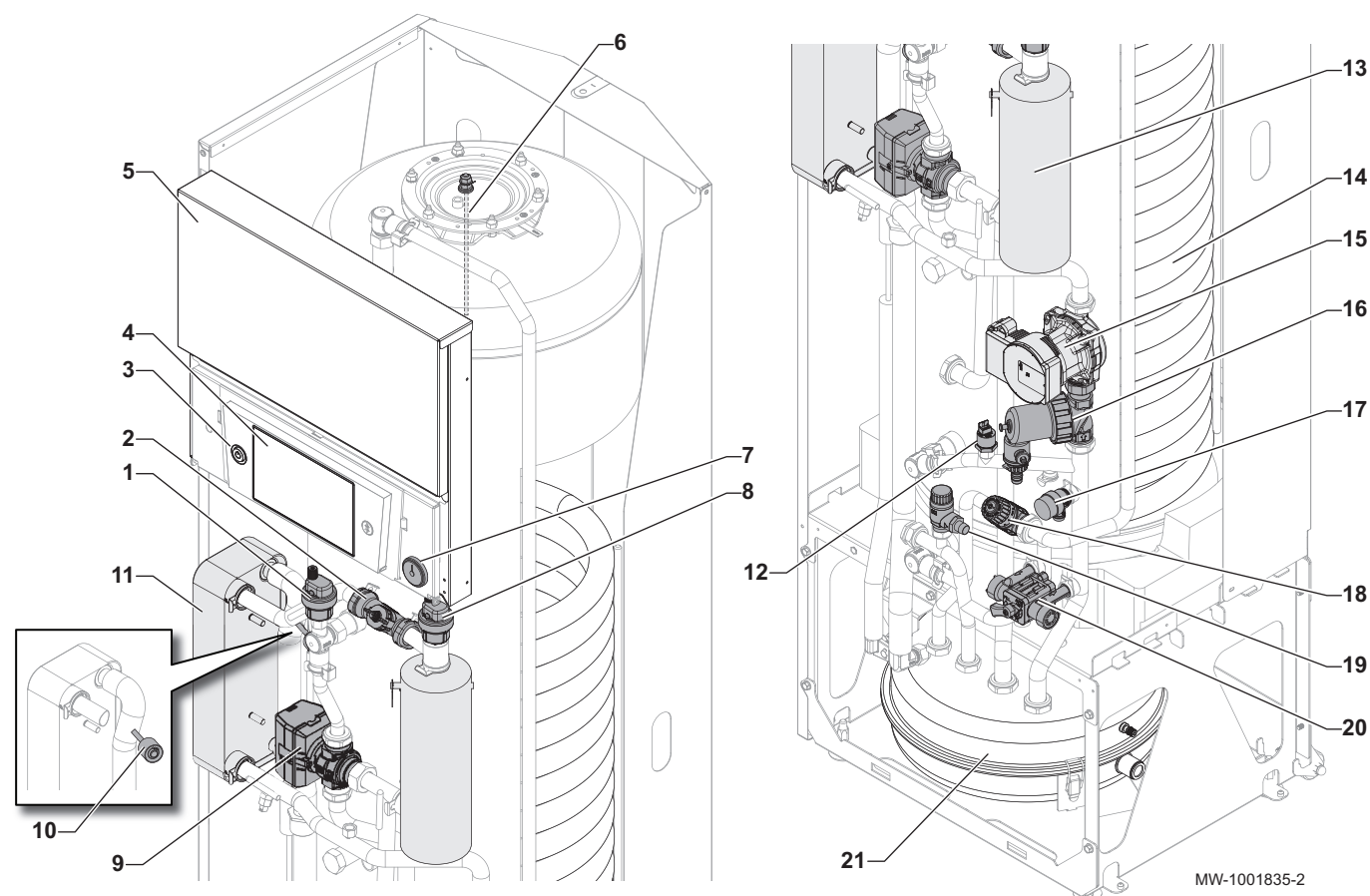

- | | |
|--|--|
| 1 Sfiatatoio | 13 Backup elettrico (3 kW) |
| 2 Flussometro | 14 Scambiatore di calore per la produzione di acqua calda sanitaria nel bollitore (serpentina) |
| 3 Pulsante ON/OFF | 15 Pompa di circolazione principale |
| 4 Interfaccia utente | 16 Filtro magnetico |
| 5 Quadro elettrico | 17 Valvola di sicurezza del circuito di riscaldamento (3 bar) |
| 6 Anodo di titanio | 18 Valvola miscelatrice termostatica |
| 7 Manometro meccanico | 19 Valvola di sicurezza del circuito acqua sanitaria (7 bar) |
| 8 Degasatore | 20 Disconnettore |
| 9 Valvola tre vie con motore reversibile per riscaldamento/acqua calda sanitaria | 21 Vaso d'espansione (12 l) |
| 10 Sensore di pressione del circuito refrigerante | |
| 11 Scambiatore a piastre (condensatore) | |
| 12 Manometro elettronico | |

Fig.11 SYSMGR FS Slim con opzione circuito solare

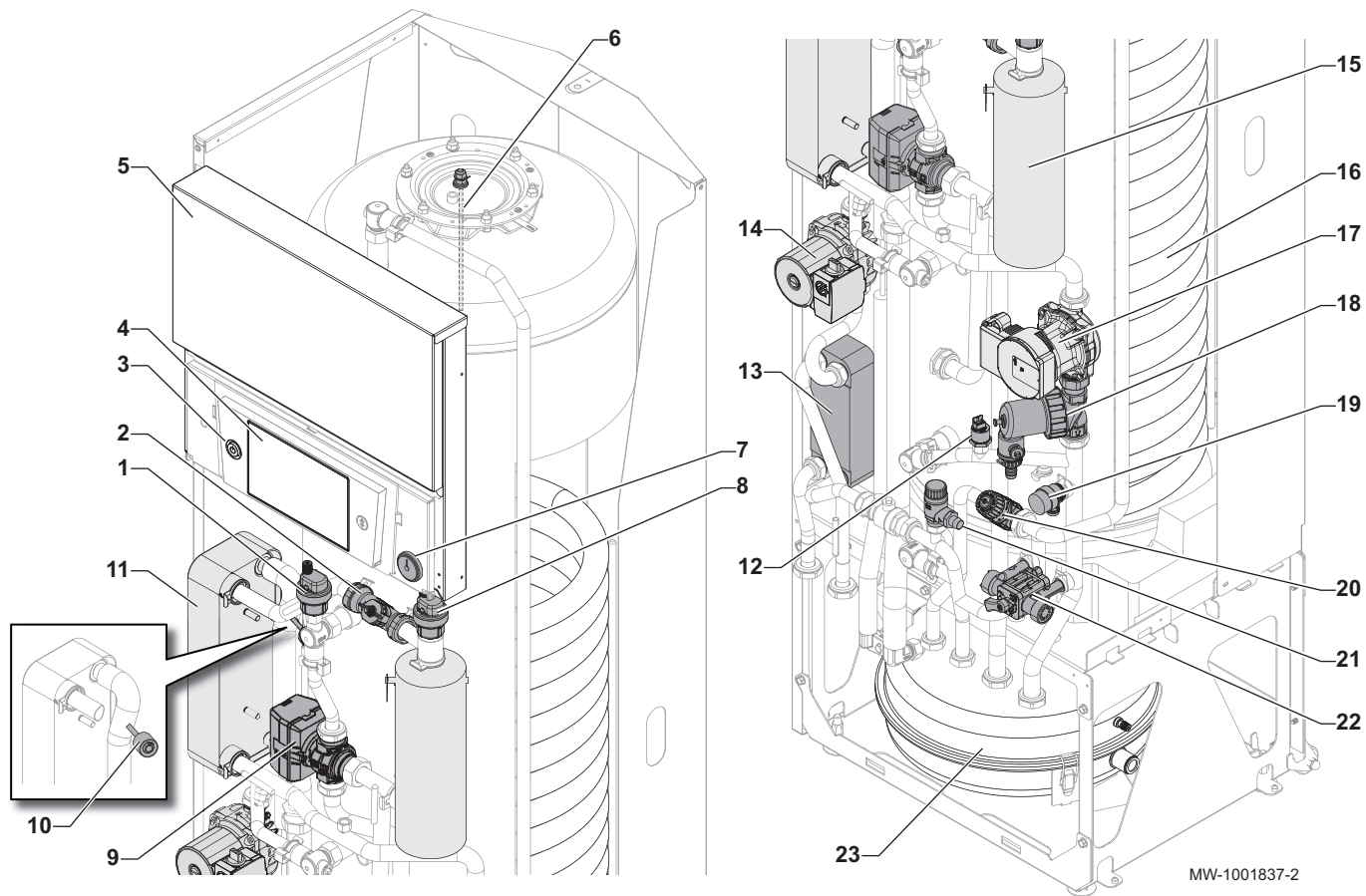

MW-1001837-2

- | | |
|---|---|
| <ul style="list-style-type: none"> 1 Sfiatoio 2 Flussometro 3 Pulsante ON/OFF 4 Interfaccia utente 5 Quadro elettrico 6 Anodo di titanio 7 Manometro meccanico 8 Degasatore 9 Valvola tre vie con motore reversibile per riscaldamento/acqua calda sanitaria 10 Sensore di pressione del circuito refrigerante 11 Scambiatore a piastre (condensatore) 12 Manometro elettronico | <ul style="list-style-type: none"> 13 Scambiatore a piastre (circuito solare) 14 Pompa di circolazione del circuito solare 15 Backup elettrico (3 kW) 16 Scambiatore di calore per la produzione di acqua calda sanitaria nel bollitore (serpentina) 17 Pompa di circolazione 18 Filtro magnetico 19 Valvola di sicurezza del circuito di riscaldamento 20 Valvola miscelatrice termostatica 21 Valvola di sicurezza del circuito acqua sanitaria (7 bar) 22 Disconnettore 23 Vaso d'espansione (12 l) |
|---|---|

Fig.12 Ubicazione delle schede elettroniche

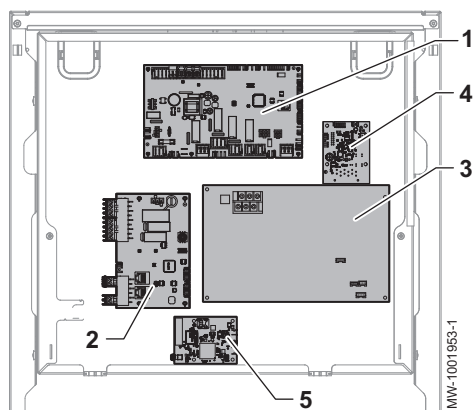

MW-1001953-1

- 1 PCB unità centrale EHC-08: regolazione della pompa di calore e del primo circuito di riscaldamento (zona diretta)
- 2 PCB del sistema di controllo (opzione): gestione di un secondo circuito di riscaldamento SCB-04 o di una scheda solare per la gestione di un circuito solare
- 3 PCB FTC2BR: interfaccia con l'unità esterna
- 4 PCB ACI BDR: gestione dell'anodo TAS (anodo in titanio a corrente elettrica imposta)
- 5 PCB GTW-30: gestione della manutenzione preventiva (opzione)

4.2 Descrizione dell'interfaccia utente



Vedere anche
Funzionamento, pagina 101

4.2.1 Descrizione dell'interfaccia

Fig.13

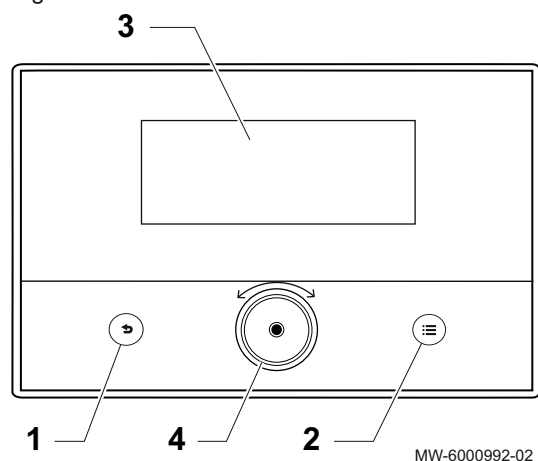

- 1 Pulsante indietro ↩
- 2 Pulsante menu principale ☰
- 3 Display
- 4 Tasto di selezione/conferma ◯

4.2.2 Descrizione della schermata di standby

Fig.14

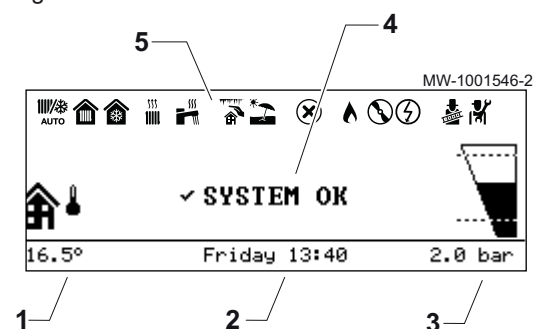

L'interfaccia utente dell'apparecchio passa automaticamente alla modalità standby se, per 5 minuti, non viene premuto alcun pulsante: viene disattivata la retroilluminazione e vengono visualizzate le informazioni relative allo stato generale dell'apparecchio.

Per disattivare la modalità standby, premere uno dei pulsanti dell'interfaccia.

- 1 Temperatura misurata dalla sonda di temperatura esterna
- 2 Giorno e ora
- 3 Pressione idraulica nell'impianto
- 4 Stato generale dell'apparecchio
- 5 Icone di indicazione dello stato dell'apparecchio

4.2.3 Descrizione della schermata iniziale

La schermata iniziale appare automaticamente dopo aver avviato l'apparecchio.

Se per cinque minuti non viene premuto alcun pulsante, il display entra automaticamente in modalità standby.





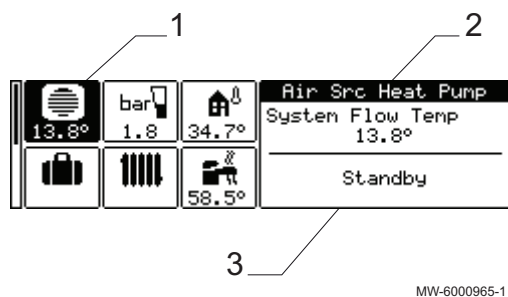

Per uscire dalla modalità standby e visualizzare la schermata principale, premere uno dei pulsanti dell'interfaccia utente.

Fig.15



- 1 Icone di accesso alle funzioni principali
L'icona selezionata è evidenziata
- 2 Informazioni sull'icona selezionata
- 3 Stato

Tab.19 Icone sulla visualizzazione iniziale e informazioni

| Icona | Informazioni | Descrizione dell'icona |
|---|----------------------|--|
|  | Pompa calore | Visualizzazione della temperatura di mandata della pompa di calore |
|  | Pressione dell'acqua | Visualizzazione della pressione dell'acqua corrente |
|  | Vacanza | Modalità Vacanza contemporaneamente in tutti i circuiti |
|  | Zone1/Zone2 | Simbolo indicante la zona di funzionamento Visualizzazione della temperatura della zona 1/2 |
|  | Bollitore ACS | Visualizzazione della temperatura dell'acqua calda sanitaria |
|  | Temperatura esterna | Visualizzazione della temperatura esterna |

4.2.4 Descrizione della vista in sequenza

Fig.16

















La vista in sequenza viene utilizzata per accedere rapidamente ai menu dell'interfaccia utente. I menu visualizzati dipendono dalla configurazione del sistema.

Visualizzare la vista in sequenza premendo il pulsante del menu principale .

Scorrere le voci del menu ruotando il pulsante .

Tab.20

| Simbolo menu | Descrizione dei simboli | Descrizione |
|---|--|--|
|  | Modalità di funzionamento | Accensione/spegnimento del riscaldamento e/o del raffrescamento (se applicabile) |
|  | Acqua Calda Sanitaria Abilit./Disab. | Abilitazione/Disabilitazione della produzione di acqua calda sanitaria |
|  | Temperatura di riscaldamento | Impostazione della temperatura delle attività |
|  | Temperatura dell'acqua | Modifica delle temperature di setpoint dell'acqua calda sanitaria |
|  | Modif. temporanea temp. riscaldam. | Modifica temporanea della temperatura ambiente richiesta fino alla temperatura di setpoint successiva nel programma orario |
|  | Incremento rapido temperatura acqua calda | Forzatura della produzione di acqua calda sanitaria (override) |
|  | Impianto in modalità vacanza | Periodi di assenza o vacanza |
|  | Impostazioni utente | Accesso all'elenco dei parametri disponibili per gli utenti |
|  | Modalità test | Esecuzione di un test di funzionamento del riscaldamento o del raffrescamento |
|  | Installatore | Menu non accessibile per l'utente Livello installatore: Elenco dei parametri del menu installatore |
|  | Rilevatore | Menu non accessibile per l'utente Livello installatore: Utilizzo della ricerca dei parametri |
|  | Setpoint di stato dei segnali | Menu non accessibile per l'utente Livello installatore: Visualizzazione dei valori misurati |
|  | Contatore energia | Monitoraggio del consumo energetico |

| Simbolo menu | Descrizione dei simboli | Descrizione |
|---|-----------------------------|---|
|  | Impostazioni di sistema | Personalizzazione dell'interfaccia utente |
|  | Informazioni sulla versione | Informazioni sulla versione |

4.3 Diagramma schematico

Fig.17 Unità interna con un circuito di riscaldamento

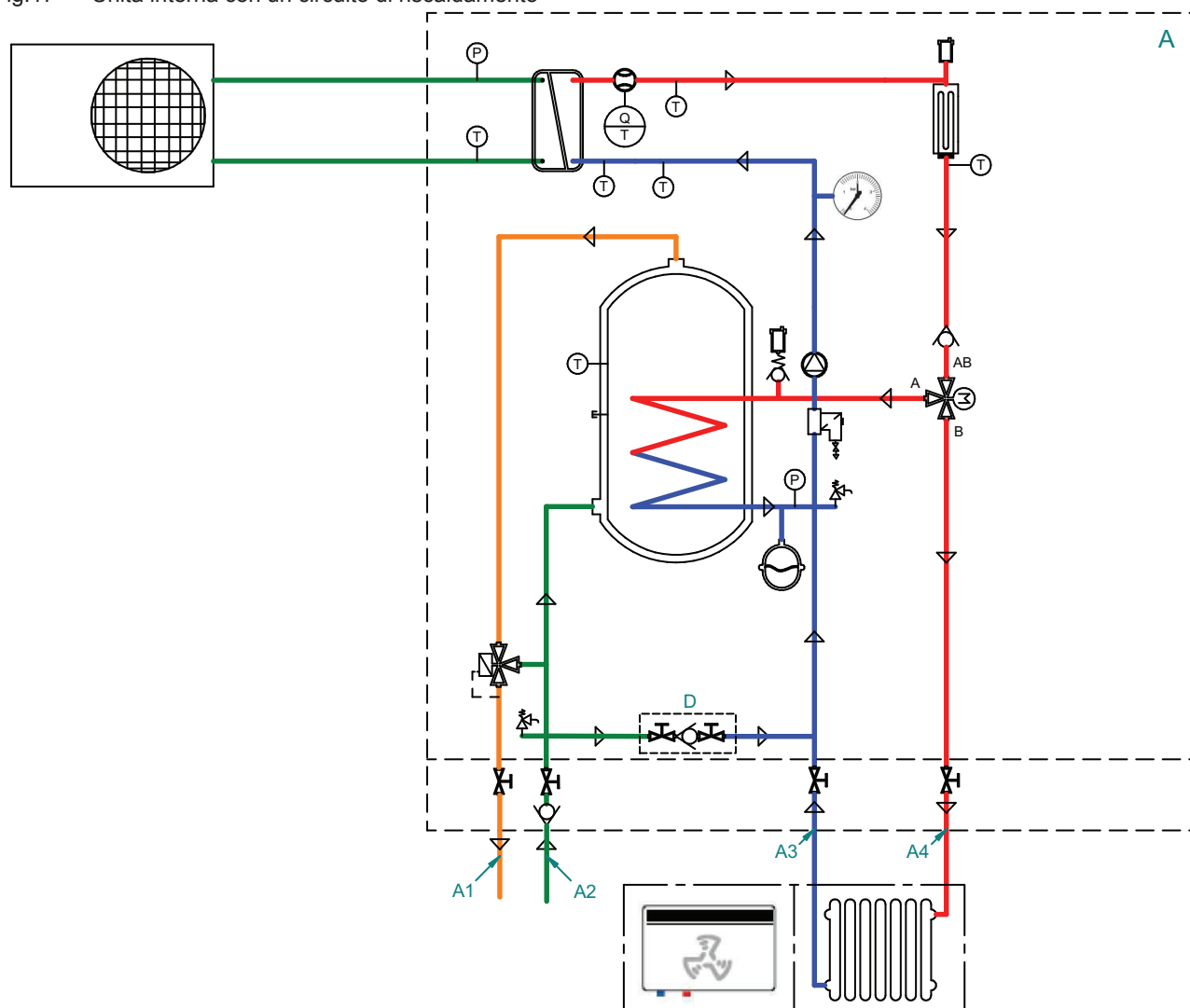

MW-1001825-1

A Circuito A
 A1 Uscita acqua calda sanitaria
 A2 Ingresso acqua fredda sanitaria

A3 Ritorno del circuito di riscaldamento diretto A
 A4 Mandata del circuito di riscaldamento diretto A
 D Disconnettore

Fig.18 Unità interna con un circuito solare opzionale

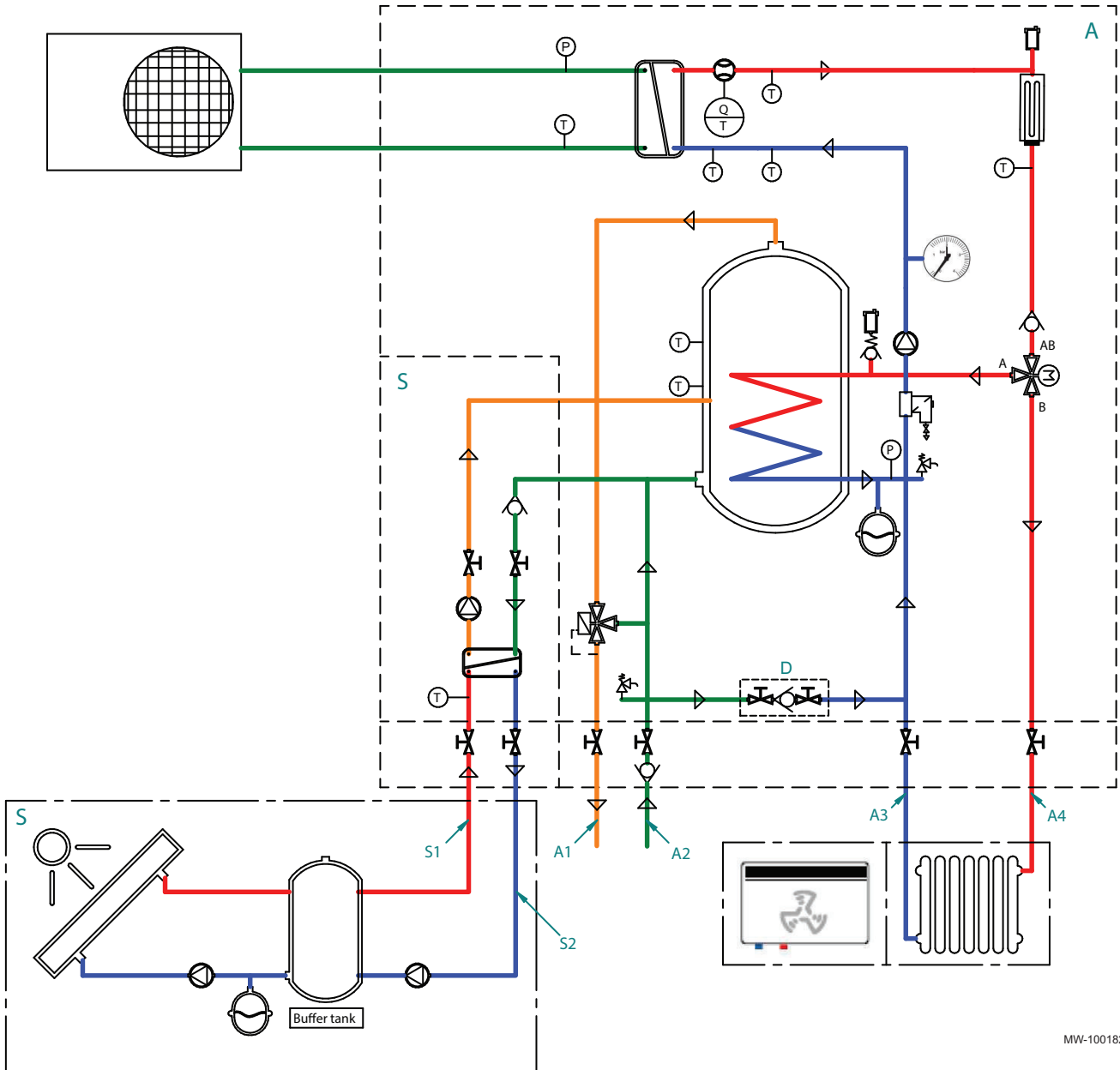

MW-1001826-1

- A Circuito A
- A1 Uscita acqua calda sanitaria
- A2 Ingresso acqua fredda sanitaria
- A3 Ritorno del circuito di riscaldamento diretto A
- A4 Mandata del circuito di riscaldamento diretto A

- Buffer tank Serbatoio tampone del circuito solare
- D Disconnettore
- S Circuito solare: opzione
- S1 Ingresso dal circuito solare
- S2 Uscita verso il circuito solare

5 Installazione

5.1 Regole di installazione



Avvertenza

I componenti utilizzati per il collegamento dell'alimentazione di acqua fredda devono essere conformi alle norme e ai regolamenti interni in vigore nei singoli Paesi.

Conformemente al Regolamento Europeo 517/2014, questo apparecchio dovrà essere installato da un operatore qualificato ogniqualvolta la carica di fluido refrigerante risulti superiore a 5 tonnellate di CO₂ equivalenti o risulti necessario un collegamento refrigerante (è il caso dei sistemi split, anche se dotati di un dispositivo di accoppiamento veloce).

**Attenzione**

L'installazione della pompa di calore deve essere eseguita da un professionista qualificato ai sensi dei regolamenti locali e nazionali in vigore.

5.2 Fornitura standard

Tab.21

| Collo | Indice |
|-------------------------|---|
| Unità esterna | <ul style="list-style-type: none"> • Un'unità esterna • Un manuale |
| Unità interna | <ul style="list-style-type: none"> • Un'unità interna • Una busta contenente la documentazione del prodotto: <ul style="list-style-type: none"> - un manuale di installazione, uso e manutenzione, - un elenco di punti importanti per garantire una corretta installazione, - un'etichetta adesiva indicante la carica totale di refrigerante, - adesivi "gas fluorurati ad effetto serra" in varie lingue, - i termini di garanzia. - Certificato di Conformità europeo. • Un sacchetto accessori contenente: <ul style="list-style-type: none"> - un sensore di temperatura esterna - una chiave per le operazioni di manutenzione del filtro magnetico, - un dado da 1/4" per i collegamenti frigoriferi - un'etichetta energetica, - una busta di viti, - guarnizioni, - fascette. |
| Piastra di collegamento | <ul style="list-style-type: none"> • Una piastra di collegamento • Un contenitore di raccolta della condensa dotato di flessibile • Una dima di montaggio con istruzioni • Un sacchetto di viti |

5.3 Accessori e opzioni

Sono disponibili vari accessori e opzioni, in base al tipo di configurazione dell'impianto.

La pompa di calore ALYA M E FS Slim è compatibile con quasi tutti i termostati ambiente presenti sul mercato (on/off, OpenTherm). Le prestazioni ottimali della pompa di calore ALYA M E FS Slim vengono raggiunte utilizzando il termostato ambiente Baxi BAXI CONNECT TXM.

5.4 Targhe matricola

Fig.19

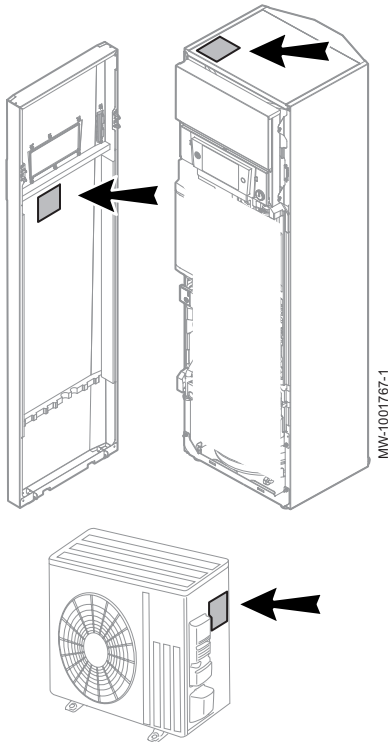

Le targhe matricola devono essere sempre accessibili.



Importante

- Non rimuovere né coprire le etichette e le targhette dati apposte sulla pompa di calore.
- Le etichette e le targhette dati devono essere leggibili per tutta la vita utile della pompa di calore. Sostituire immediatamente le etichette di istruzioni e avvertimento danneggiate o illeggibili.

Le targhe matricola consentono di identificare il prodotto e forniscono informazioni importanti: tipo di prodotto, data di fabbricazione (anno - settimana), numero di serie, alimentazione elettrica, pressione di funzionamento, potenza elettrica erogata, grado di protezione IP, tipo di refrigerante.

5.5 Rispetto della distanza tra l'unità interna e l'unità esterna

Fig.20

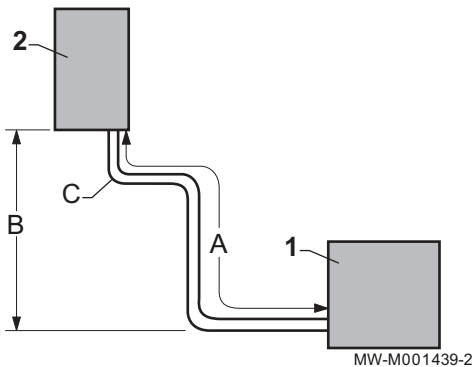

Per garantire il buon funzionamento della pompa di calore, rispettare i requisiti di collegamento tra l'unità interna (2) e l'unità esterna (1).

- A Lunghezze minima e massima
- B Differenza di altezza massima
- C Numero massimo di gomiti

| | A (m) | B (m) | C |
|------------|--------------------------|-------|----|
| AWHPR 4 MR | da 5 a 30 ⁽¹⁾ | 30 | 10 |
| AWHPR 6 MR | da 5 a 30 ⁽¹⁾ | 30 | 10 |
| AWHPR 8 MR | da 5 a 30 ⁽¹⁾ | 30 | 10 |

(1) **Importante:** oltre i 10 metri si consiglia di aggiungere refrigerante al circuito.

Se la lunghezza consentita per i collegamenti frigoriferi è inferiore a 5 metri, possono verificarsi i seguenti disturbi:

- Disturbi funzionali dovuti a un sovraccarico di fluido,
- Inquinamento acustico dovuto alla circolazione del liquido refrigerante.

Realizzare uno o due anelli orizzontali con i collegamenti frigoriferi, in modo da raggiungere i 5 metri e ridurre eventuali anomalie.



Vedere anche

Preparazione dei collegamenti frigoriferi, pagina 47

5.6 Posizionamento dell'unità interna

5.6.1 Scelta della posizione dell'unità interna



Attenzione

L'unità interna della pompa di calore deve essere installata in un ambiente protetto dal gelo.

1. Stabilire la posizione ideale, tenendo presente lo spazio richiesto dall'unità interna e gli eventuali requisiti legali.

2. Installare l'unità interna su di una struttura solida e stabile, capace di sopportare il peso dell'unità interna piena di acqua e completa dei suoi diversi accessori.

**Attenzione**

Posizionare l'unità ad almeno 1 m di distanza da fonti di fiamme libere o da fonti di calore superiori a 80 °C (caldaia aperta, fornelli, ecc.)

3. Installare l'unità interna il più vicino possibile ai punti di prelievo, al fine di ridurre al minimo le dispersioni di energia attraverso le tubazioni.

5.6.2 Ventilazione e superficie dell'ambiente di installazione

- Rispettare le norme in vigore sulla ventilazione naturale degli ambienti.

**Attenzione**

L'utilizzo di gas refrigerante R32 richiede il rispetto delle seguenti norme.

- Rispettare la superficie minima del sito di installazione in base alla lunghezza delle tubazioni del refrigerante utilizzate. Questa superficie corrisponde alla superficie calpestabile non occupata del locale. Vedere la tabella che segue:

Tab.22

| Lunghezza del tubo del refrigerante | m | ≤ 10 | 11 - 19 | ≥ 20 |
|--|----------------|------|---------|------|
| Superficie minima del piano = S | m ² | 5 | 6 | 7 |

Tab.23

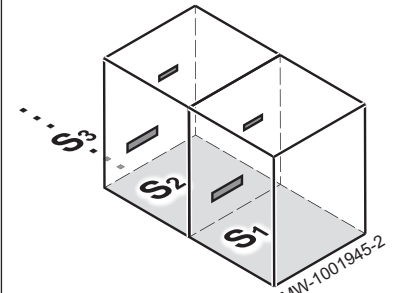
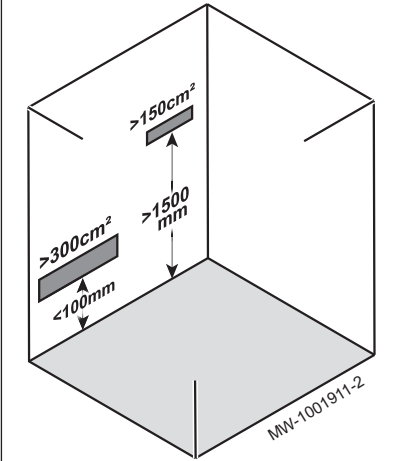
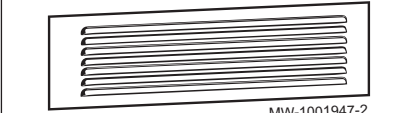
| Descrizione | Normativa |
|---|---|
|  <p>$S_1+S_2+S_3+\dots \geq S(m^2)$</p> | <p>Qualora la superficie calpestabile del sito di installazione non sia sufficiente, sarà necessario aggiungere 2 aperture di ventilazione ad una parete interna del sito di installazione stesso, fino a quando non sarà stata raggiunta la superficie calpestabile minima riportata nella tabella precedente.</p> |
|  | <p>Per tali aperture, rispettare le posizioni e le dimensioni indicate nell'illustrazione che segue.</p> <p>Attenzione Le aperture di ventilazione devono essere permanenti e non ostruite.</p> |
|  | <p>Se vengono utilizzate griglie di ventilazione su aperture di ventilazione naturale, la sezione di passaggio dell'aria della griglia dovrà rispettare i requisiti riguardanti le superfici di apertura indicati nel passo precedente.</p> |

**Vedere anche**

Installazione all'interno di un armadio, pagina 35

5.6.3 Prevedere spazio sufficiente per il modulo interno

Fig.21

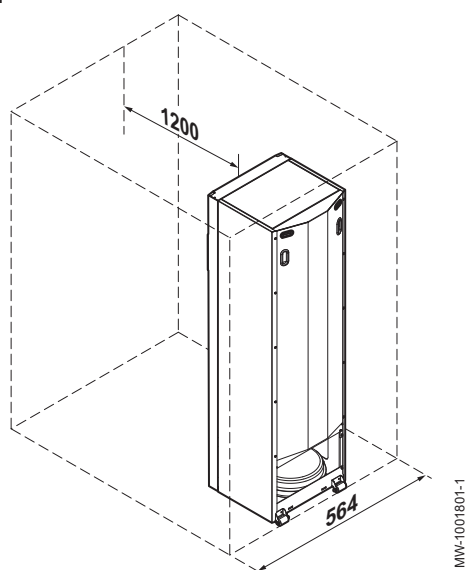

Lasciare spazio sufficiente intorno al modulo interno della pompa di calore in modo da garantire lo spazio necessario per facilitare le operazioni di manutenzione.

5.6.4 Installazione all'interno di un armadio

Fig.22

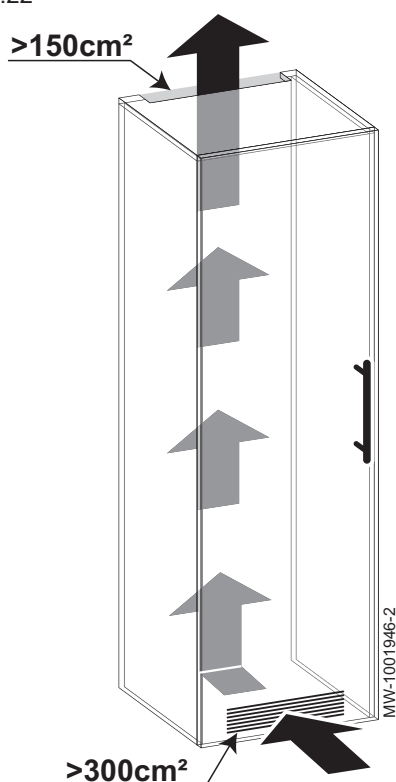

L'installazione dell'unità interna in un armadio è consentita.

1. Tenere presenti le dimensioni complessive (comprese le cerniere), pari a 564 x 580 mm.
2. Osservare le dimensioni del condotto di aerazione indicate a fronte.



Vedere anche

Ventilazione e superficie dell'ambiente di installazione, pagina 33

5.6.5 Rimozione del pannello frontale dell'apparecchio

Durante l'installazione e per una più semplice manipolazione dell'apparecchio, rimuovere il pannello frontale dall'unità interna.

Fig.23

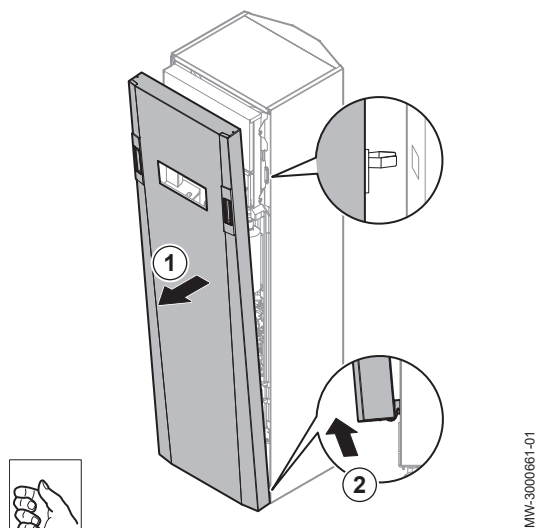

1. Tirare le maniglie, in modo da sganciare la parte superiore del pannello frontale.
2. Staccare e rimuovere il pannello frontale.

5.6.6 Posizionamento dell'unità interna

Fig.24

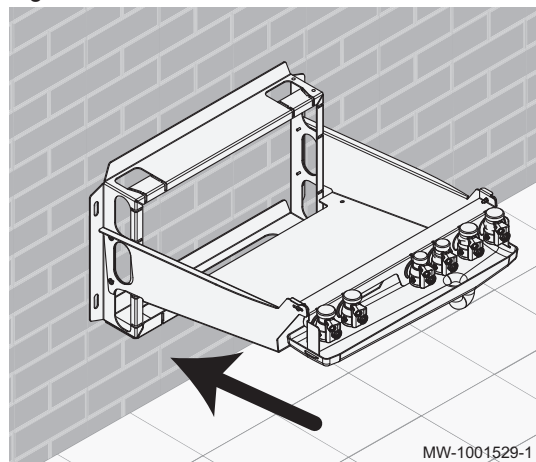

1. Collegare i tubi del riscaldamento e dell'acqua calda sanitaria alla piastra di collegamento.
2. Posizionare la piastra di collegamento fornita separatamente seguendo le istruzioni fornite con la piastra stessa.

Fig.25

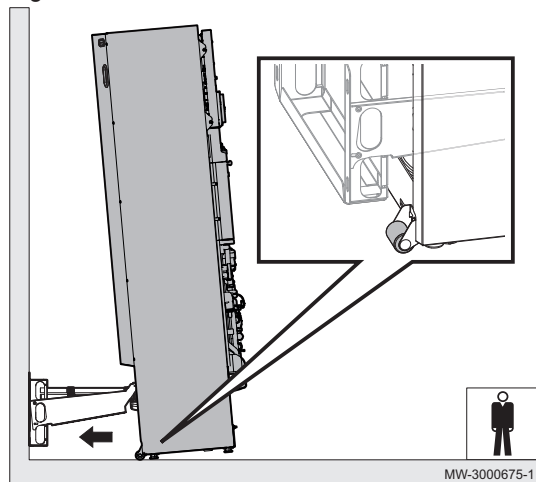

3. Per posizionare l'unità interna, utilizzare le due ruote pivotanti fissate alla sezione inferiore.



Vedere anche

Collegamento dell'unità interna alla piastra di collegamento, pagina 40

5.6.7 Messa in bolla dell'unità interna

Mettere in bolla l'unità interna utilizzando i quattro piedini regolabili.

Fig.26

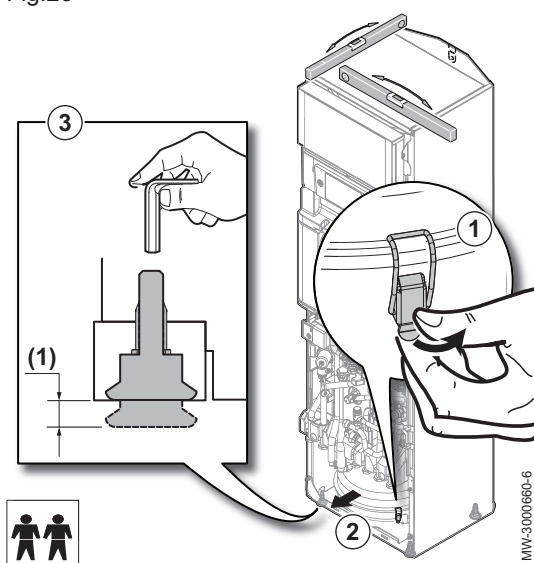

(1) Piedini regolabili con uno spazio minimo richiesto pari a 10 mm (campo di regolazione: da 0 a 20 mm)

1. Aprire il gancio sul vaso di espansione per accedere ai piedini presenti sul lato posteriore dell'apparecchio.
2. Rimuovere il vaso di espansione.
3. Svitare i piedini servendosi di una chiave esagonale.
4. Utilizzare una livella a bolla per verificare che l'apparecchio sia in posizione perfettamente orizzontale.
5. Riposizionare il vaso di espansione nell'alloggiamento e chiudere il gancio, in modo da bloccare il vaso stesso in posizione.

5.6.8 Fissaggio del modulo interno alla parete

Per evitare ribaltamenti accidentali del modulo interno, si raccomanda di assicurarne alla parete mediante il dispositivo di fissaggio presente sul lato superiore dell'apparecchio.

Fig.27

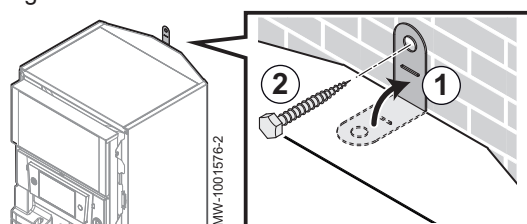

1. Distaccare il dispositivo di fissaggio pretagliato presente nel pannello superiore.
2. Assicurare il dispositivo di fissaggio alla parete utilizzando la vite e il tassello forniti nella busta degli accessori.

5.7 Collegamenti idraulici

5.7.1 Collegamenti

i Importante
Collegare le opzioni prima che l'unità interna venga collocata nella propria posizione finale.

i Importante
I due circuiti devono essere in grado di garantire la portata minima in modo indipendente.

Fig.28

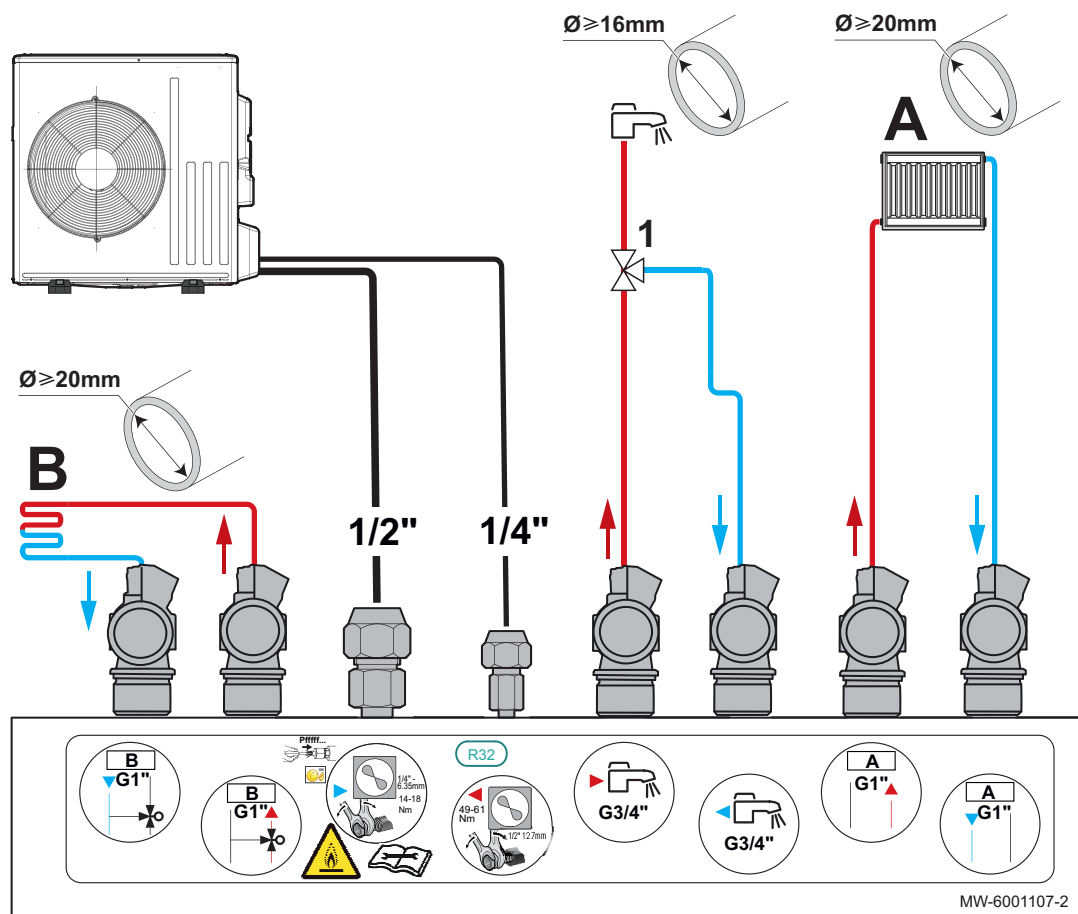





A Circuito di riscaldamento diretto

B Secondo circuito di riscaldamento con valvola miscelatrice

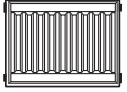
1 Valvola miscelatrice termostatica

Tab.24

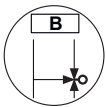
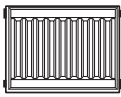
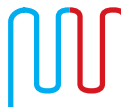
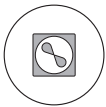
| Circuito | | Collegamenti da effettuare |
|---|---|---|
| A Riscaldamento diretto ⁽¹⁾ |  Radiator  Riscaldamento a pavimento | <ul style="list-style-type: none"> • Installare un degasatore automatico nel punto più alto sul circuito di riscaldamento. • Se l'impianto è dotato di radiatori equipaggiati con valvole termostatiche, installare una valvola differenziale per garantire la corretta portata. |
| | | <ul style="list-style-type: none"> • Installare un degasatore automatico nel punto più alto sul circuito di riscaldamento. • Collegare il termostato di sicurezza sulla pompa di circolazione con il kit di cablaggio del riscaldamento diretto a pavimento. • Se il riscaldamento a pavimento dispone anche di una funzione di raffreddamento, collegare: <ul style="list-style-type: none"> - o un sensore di rilevamento della condensa, - o un rilevatore di condensa 0-10 V. |

| Circuito | | Collegamenti da effettuare |
|---|---|--|
| B Seconda zona di miscelazione ⁽¹⁾  |  Radiatori | <ul style="list-style-type: none"> • Installare un degasatore automatico nel punto più alto sul circuito di riscaldamento. • Se l'impianto include radiatori equipaggiati con valvole termostatiche, installare una valvola di bypass azionata a pressione per garantire una portata corretta. • Installare due valvole di sezionamento. • Installare il kit PCB della regolazione per il secondo circuito. • Installare il kit secondo circuito con valvola miscelatrice. |
| |  Riscaldamento a pavimento | <ul style="list-style-type: none"> • Installare un degasatore automatico nel punto più alto sul circuito di riscaldamento. • Installare due valvole di sezionamento. • Collegare un termostato di sicurezza al PCB SCB-04. • Installare il kit PCB della regolazione per il secondo circuito. • Installare il kit secondo circuito con valvola miscelatrice. • Se il riscaldamento a pavimento dispone anche di una funzione di raffreddamento, collegare: <ul style="list-style-type: none"> - o un sensore di rilevamento della condensa, - o un rilevatore di condensa 0-10 V. |
|  Unità esterna | <ul style="list-style-type: none"> • Rispettare la distanza tra l'unità interna e l'unità esterna. • Ottemperare alla legislazione e agli standard vigenti. | |
|  Acqua calda sanitaria | <p>i Importante</p> <p>Non è necessario aggiungere un'unità di sicurezza: la piastra di collegamento è dotata di una valvola di non ritorno e di un componente di scarico, e la pompa di calore è dotata di una valvola di sfogo della pressione di sicurezza e di una valvola miscelatrice termostatica.</p> | |
| <p>(1) Per un impianto con 2 circuiti di riscaldamento, montare i kit collegando il circuito che richiede la temperatura più elevata al circuito A, e il circuito che richiede la temperatura meno elevata al circuito B.</p> | | |

Vedere anche

Sicurezza per l'acqua sanitaria, pagina 9

5.7.2 Precauzioni speciali per il collegamento del circuito di riscaldamento

- Per il collegamento, è necessario rispettare le norme e le direttive locali.
- In caso di utilizzo di componenti realizzati con materiali compositi (tubi di raccordo in polietilene o tubi flessibili), si raccomandano componenti con barriera antiossigeno.
- Installare un degasatore automatico nel punto più alto sul circuito di riscaldamento.

5.7.3 Precauzioni speciali per il collegamento del circuito dell'acqua calda sanitaria

Tab.25

| | |
|---|---|
| Collegamento dell'acqua fredda sanitaria | <p>i Importante</p> <p>Realizzare il collegamento all'alimentazione dell'acqua fredda secondo lo schema di installazione idraulica.</p> <p>i Importante</p> <p>I componenti utilizzati per il collegamento dell'alimentazione di acqua fredda devono essere conformi alle norme e ai regolamenti interni in vigore nei singoli Paesi.</p> |
| Limite di temperatura al punto di prelievo | <ul style="list-style-type: none"> • La massima temperatura dell'acqua calda sanitaria al punto di prelievo è soggetta a speciali normative nei vari paesi in cui l'apparecchio è venduto per proteggere l'utente. Queste speciali norme devono essere rispettate durante l'installazione dell'apparecchio. |
| Pressione di esercizio dell'acqua | <ul style="list-style-type: none"> • I bollitori sanitari dei nostri scaldacqua possono funzionare ad una pressione di esercizio massima di 1,0 bar (10 MPa) La pressione di esercizio raccomandata è inferiore a 0,7 MPa (7 bar). |

| | |
|--------------------------------|--|
| Unità di sicurezza | Prevedere uno scarico d'acqua nel locale caldaia e un imbuto-sifone per il gruppo di sicurezza. |
| Valvole di sezionamento | <ul style="list-style-type: none"> Isolare idraulicamente i circuiti sanitario e primario con le valvole di arresto per semplificare la manutenzione sul bollitore di acqua calda sanitaria. Le valvole consentono di eseguire la manutenzione del bollitore di acqua calda sanitaria e dei suoi componenti senza svuotare tutto l'impianto. Queste valvole consentono, inoltre, di isolare il bollitore acqua calda sanitaria al momento del controllo sotto pressione della tenuta stagna dell'impianto, se la pressione di prova supera la pressione di servizio consentita per il bollitore acqua calda sanitaria. |

5.7.4 Collegamento dell'unità interna alla piastra di collegamento

Fig.29

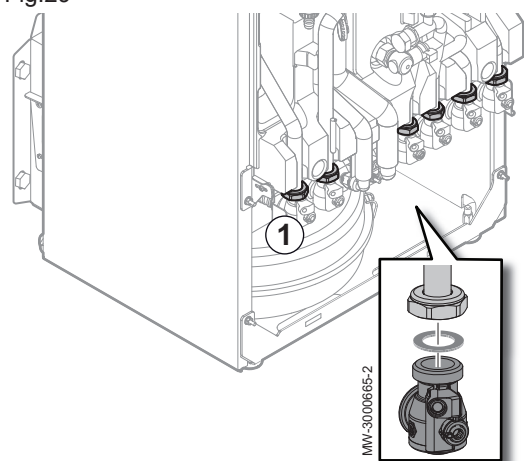

I collegamenti idraulici vengono effettuati sulla piastra di collegamento.

1. Serrare i vari connettori tra l'unità interna e la piastra di collegamento.



Vedere anche

Posizionamento dell'unità interna, pagina 36

5.7.5 Volume del vaso di espansione

Verificare che il volume del vaso di espansione sia idoneo per il volume dell'acqua presente all'interno dell'impianto di riscaldamento.

Utilizzare la temperatura massima del circuito in modalità di riscaldamento o, se questo non è possibile, una temperatura minima di 55 °C.

Se il volume del vaso di espansione integrato (12 litri) non è sufficiente, aggiungere al circuito di riscaldamento un vaso di espansione esterno.

Tab.26 Impianto del tipo di riscaldamento a pavimento: temperatura massima di 40 °C

| Altezza statica (m) | Pressione di gonfiaggio del vaso di espansione (bar) | Volume del vaso di espansione in base al volume dell'impianto (l) | | | | | | | |
|---------------------|--|---|-----|-----|-----|-----|-----|-----|-----|
| | | 75 | 100 | 125 | 150 | 175 | 200 | 225 | 250 |
| 5 | 1 | 7 | 7 | 8 | 8 | 8 | 9 | 9 | 9 |
| 10 | 1,3 | 7 | 8 | 8 | 9 | 9 | 10 | 10 | 11 |
| 15 | 1,8 | 10 | 10 | 11 | 11 | 12 | 13 | 13 | 14 |

Tab.27 Impianto del tipo con radiatore: temperatura massima di 70 °C

| Altezza statica (m) | Pressione di gonfiaggio del vaso di espansione (bar) | Volume del vaso di espansione in base al volume dell'impianto (l) | | | | | | | |
|---------------------|--|---|-----|-----|-----|-----|-----|-----|-----|
| | | 75 | 100 | 125 | 150 | 175 | 200 | 225 | 250 |
| 5 | 1 | 8 | 9 | 10 | 11 | 12 | 13 | 14 | 15 |
| 10 | 1,3 | 9 | 11 | 12 | 13 | 14 | 15 | 16 | 17 |
| 15 | 1,8 | 12 | 13 | 15 | 16 | 18 | 19 | 21 | 22 |

5.7.6 Montaggio del contenitore di raccolta della condensa

Il contenitore di raccolta della condensa e il flessibile di scarico si trovano nel collo contenente la piastra di collegamento.

1. Collegare il sifone al flessibile di raccolta della condensa in dotazione.
2. Risciacquare il contenitore con acqua pulita, in modo da rimuovere eventuali impurità presenti nel sifone.
3. Inserire le linguette di montaggio negli appositi incavi presenti sul contenitore, in modo da fissare il contenitore alla piastra di collegamento.
4. Riempire il sifone.

Fig.30

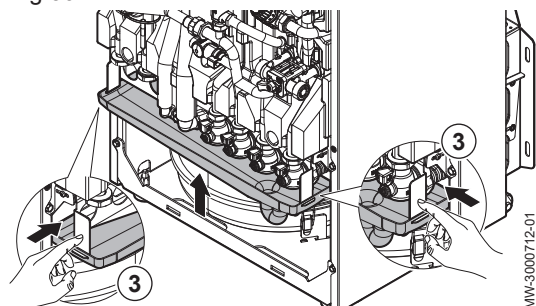
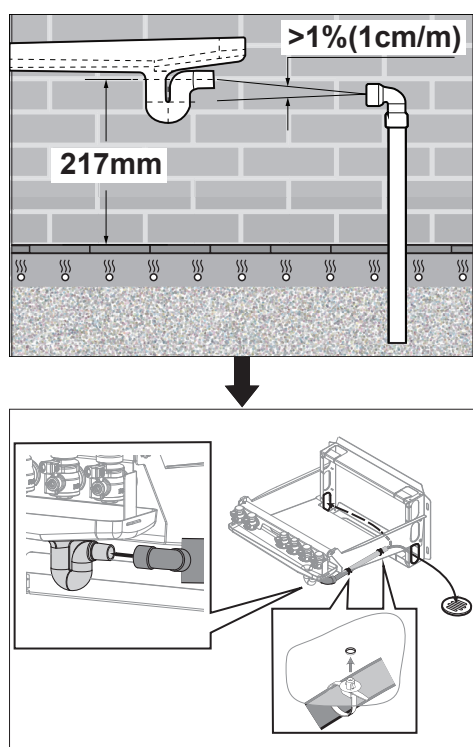

Fig.31



5. Rispettare le dimensioni minime in proporzione al deflusso della condensa. Se il tubo del collettore della condensa non segue una pendenza continua, utilizzare una pompa di sollevamento.

5.7.7 Impostazione della valvola miscelatrice termostatica

Fig.32

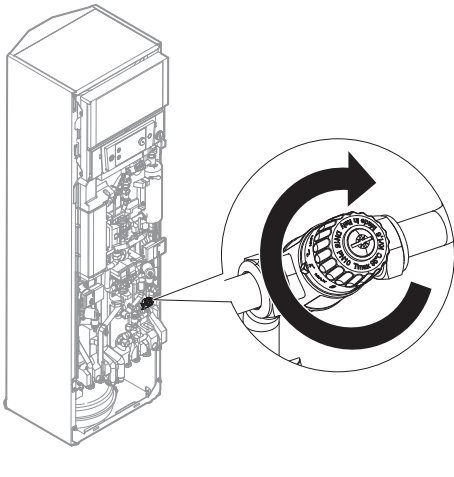

Per ridurre il rischio di ustioni, nel tubo di mandata dell'acqua calda sanitaria è integrata una valvola miscelatrice termostatica. La regolazione di quest'ultima va da 1 a 6.

La valvola miscelatrice termostatica è impostata in fabbrica alla posizione MAX (6), che corrisponde ad una temperatura di 60 °C. Mantenere tale impostazione.

5.7.8 Controllo del circuito di riscaldamento

1. Verificare che il volume del o dei vasi di espansione sia sufficiente per il volume dell'acqua presente all'interno dell'impianto di riscaldamento.
2. Verificare la pressione di gonfiaggio del o dei vasi di espansione.
3. Verificare che il circuito di riscaldamento contenga una quantità adeguata di acqua. Se necessario, rabboccare con più acqua.
4. Verificare la tenuta corretta dei collegamenti dell'acqua.
5. Verificare il corretto sfiatamento del circuito di riscaldamento.
6. Verificare che i filtri non siano intasati. Pulirli se necessario.
7. Verificare il livello di incrostazione del contenitore raccogli condensa.
8. Accertarsi che l'acqua scorra correttamente attraverso il sifone.
9. Verificare che le valvole e le valvole del radiatore termostatico siano aperte.
10. Verificare il corretto funzionamento di tutti i dispositivi di regolazione e di sicurezza.

5.8 Lavaggio dell'impianto

5.8.1 Pulizia di impianti nuovi e di meno di 6 mesi

Prima di riempire l'impianto di riscaldamento, è essenziale rimuovere eventuali detriti (rame, sigillante, fondente per saldatura).

1. Pulire l'impianto con un detergente universale potente.
2. Lavare l'impianto con un volume di acqua pari ad almeno 3 volte il volume di acqua contenuto nell'impianto di riscaldamento (finché l'acqua che scorre risulta pulita e non mostra impurità).

5.8.2 Lavaggio di un impianto esistente

Prima di riempire l'impianto di riscaldamento, è essenziale rimuovere eventuali depositi di fango che si sono accumulati nel circuito di riscaldamento nel corso degli anni.

1. Procedere all'eliminazione di eventuali fanghi dall'impianto.
2. Lavare l'impianto con un volume di acqua pari ad almeno 3 volte il volume di acqua contenuto nell'impianto di riscaldamento (finché l'acqua che scorre risulta pulita e non mostra impurità).

5.9 Riempimento dall'impianto

5.9.1 Riempimento del o dei circuiti di riscaldamento

L'impianto di riscaldamento può essere riempito una volta che è stato pulito e sciacquato.

i Importante
Non utilizzare glicole. L'utilizzazione di glicole nel circuito di riscaldamento comporta l'annullamento della garanzia.

1. Aprire le valvole per i circuiti di riscaldamento sulla piastra di connessione.
2. Aprire gli sfiati dell'aria.
3. Aprire la valvola di intercettazione (sulla posizione FILL) per iniziare il riempimento.
4. Monitorare la pressione sul manometro meccanico.

i Importante
Il manometro meccanico si trova sul lato destro dell'interfaccia utente e viene utilizzato solamente durante il riempimento del modulo interno. Una volta avviata la pompa di riscaldamento, la pressione viene visualizzata sul display.

5. Quando la pressione è compresa fra 1,5 e 2 bar, chiudere la valvola di intercettazione per arrestare il riempimento.
6. Verificare la presenza di eventuali perdite d'acqua.
7. Per un funzionamento ottimale, degasare completamente l'unità interna e l'impianto.

■ Trattamento dell'acqua di riscaldamento

In molti casi, la pompa di calore e l'impianto di riscaldamento possono essere riempiti con l'acqua dell'acquedotto, senza che sia necessario trattarla.

! Attenzione
Non aggiungere prodotti chimici all'acqua del riscaldamento senza aver prima consultato uno specialista in materia di trattamento dell'acqua. Per esempio: antigelo, addolcitori dell'acqua, prodotti per aumentare o ridurre il valore pH, additivi e/o inibitori chimici. Questi possono produrre guasti alla pompa di calore e danneggiare lo scambiatore di calore.

L'acqua dell'impianto deve essere conforme alle seguenti caratteristiche:

Fig.33

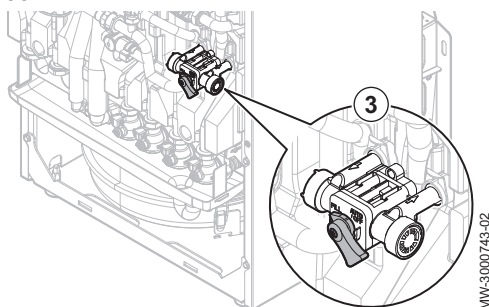

Tab.28 Specifiche dell'acqua di riscaldamento

| Specifiche | Unità | Uscita totale del sistema |
|-------------------------------|----------|---------------------------|
| | | ≤ 70 kW |
| Potenziale dell'idrogeno (pH) | - | 7,5 - 9 |
| Conduttività a 25°C | μS/cm | Da 10 a 500 |
| Cloruri | mg/litro | ≤ 50 |
| Altri componenti | mg/litro | < 1 |
| Durezza totale dell'acqua | °f | 7 - 15 |
| | °dH | 4 - 8,5 |
| | mmol/l | 0,7 - 1,5 |

Se il trattamento dell'acqua si rivela necessario, Baxi consiglia i seguenti fabbricanti:

- Cillit™
- CLimalife®
- Fernox
- Permo
- Sentinel®

5.9.2 Riempire il circuito acqua calda sanitaria

1. Risciacquare il circuito ACS con almeno 20 volte il suo volume d'acqua.
2. Aprire un rubinetto di acqua calda.
3. Aprire le valvole presenti sulla piastra di collegamento.
4. Riempire il bollitore ACS mediante il tubo di ingresso dell'acqua fredda, lasciando aperto un rubinetto dell'acqua calda.
5. Chiudere il rubinetto dell'acqua calda quando quest'ultima fluisce regolarmente, senza produrre rumori nelle tubature.
6. Verificare la presenza di eventuali perdite d'acqua.
7. Degasare tutte le tubazioni di acqua calda sanitaria, ripetendo le operazioni dalle 2 alle 4 volte per ciascun rubinetto di acqua calda.



Importante

Far degasare accuratamente il bollitore ACS e la rete di distribuzione, per evitare i rumori provocati dall'aria imprigionata che si sposta nelle tubazioni al momento della richiesta d'acqua.

8. Controllare i dispositivi di sicurezza (in particolare la valvola o l'unità di sicurezza), facendo riferimento alle istruzioni fornite con questi componenti.

■ Qualità dell'acqua sanitaria

Nelle zone in cui l'acqua è molto calcarea ($T_h > 20 \text{ °fH}$ (11 °dH)), si raccomanda di prevedere un addolcitore.

Per garantire un'efficace protezione contro la corrosione, la durezza dell'acqua deve sempre essere compresa tra 12 °fH (7 °dH) e 20 °fH (11 °dH).

L'addolcitore non determina nessuna deroga alla nostra garanzia, a condizione che sia approvato e tarato a regola d'arte e in base alle raccomandazione fornite nelle istruzioni relative all'addolcitore, nonché periodicamente verificato e sottoposto a manutenzione.

5.10 Posizionamento dell'unità esterna

5.10.1 Prevedere spazio sufficiente per l'unità esterna

Le distanze minime dalla parete sono necessarie per garantire prestazioni ottimali.

Fig.34

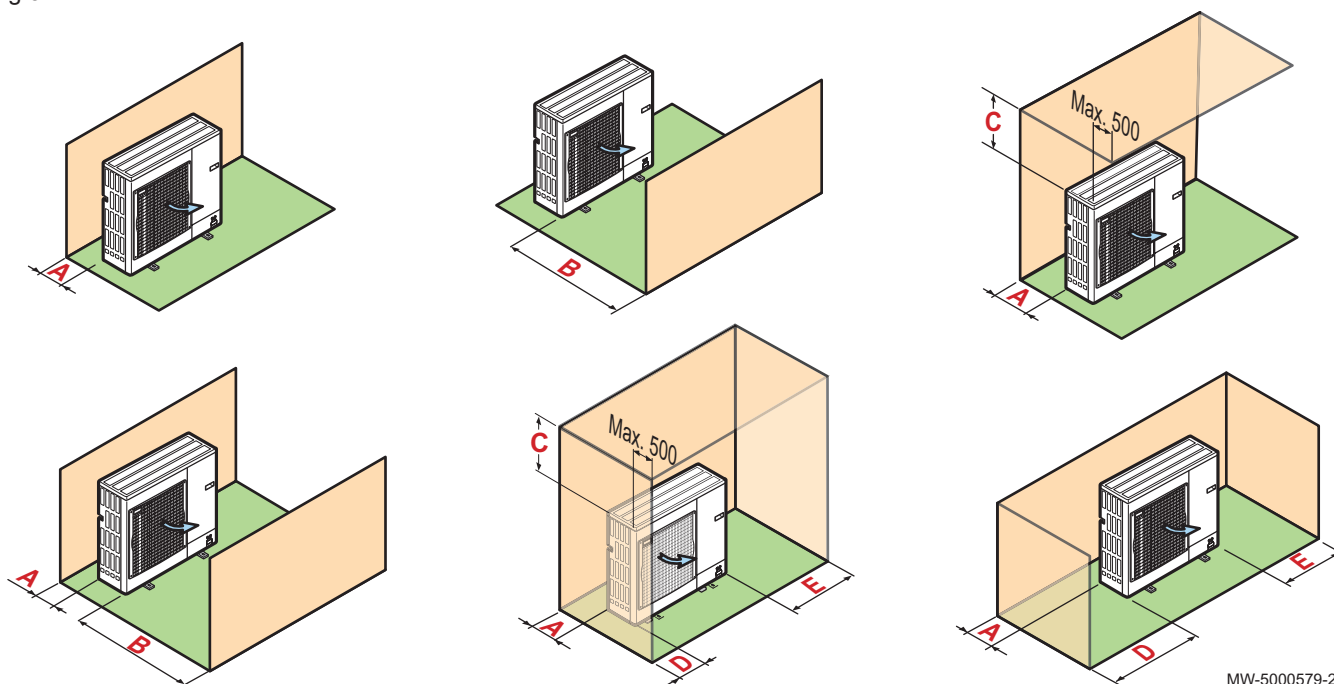

MW-5000579-2

Tab.29

| Unità esterna | Unità | A | B | C | D | E |
|---------------|-------|-----|-----|-----|-----|-----|
| AWHPR 4 MR | mm | 100 | 500 | 500 | 100 | 350 |
| AWHPR 6 MR | mm | 100 | 500 | 500 | 100 | 350 |
| AWHPR 8 MR | mm | 100 | 500 | 500 | 100 | 350 |

5.10.2 Selezione dell'ubicazione dell'unità esterna

Fig.35

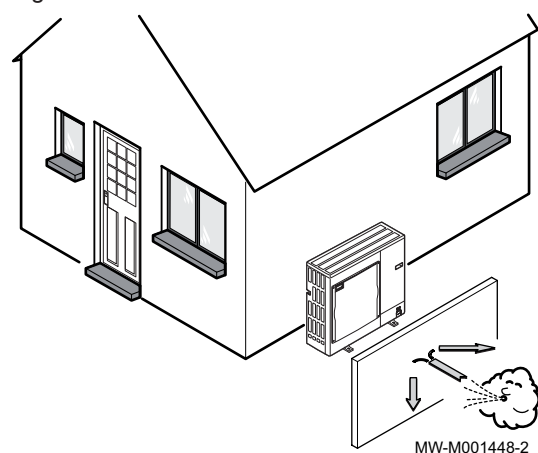

Al fine di garantire il corretto funzionamento dell'unità esterna, la posizione di quest'ultima dovrà soddisfare determinate condizioni.

1. Stabilire la posizione ideale dell'unità esterna, tenendo presente lo spazio richiesto da quest'ultima e le eventuali direttive legali.
2. Durante l'installazione, rispettare il grado di protezione IP24 dell'unità esterna.
3. Dato che l'unità esterna è una fonte di rumore, evitare i seguenti luoghi:
 - Esposti a venti prevalenti,
 - Vicini a camere da letto,
 - Vicini a una terrazza,
 - Di fronte a un muro con finestre.
4. Nessun ostacolo dovrà impedire la libera circolazione dell'aria attorno all'unità esterna (aspirazione e scarico).
5. Assicurarsi che il supporto soddisfi le seguenti specifiche:
 - Superficie piana in grado di sostenere il peso dell'unità esterna e dei suoi accessori (base in calcestruzzo, blocchi di cemento o soletta).
 - Nessun collegamento rigido con l'edificio in modo da evitare la trasmissione di vibrazioni.
 - Elevazione minima rispetto al pavimento di 200 mm per mantenere l'unità al riparo da acqua, ghiaccio e neve.
 - Base con telaio in metallo per consentire il corretto scarico della condensa.



Importante

- La larghezza della base non deve superare la larghezza dell'unità esterna.
- Lo scarico della condensa dovrà essere regolarmente pulito, in modo da evitare intasamenti.

5.10.3 Scelta dell'ubicazione di uno schermo anti-rumore

Quando l'unità esterna si trova in prossimità del vicinato, è possibile installare uno schermo anti-rumore per ridurre l'inquinamento acustico. Installare questo tipo di apparecchiatura in conformità alle norme e alle leggi vigenti.

Fig.36

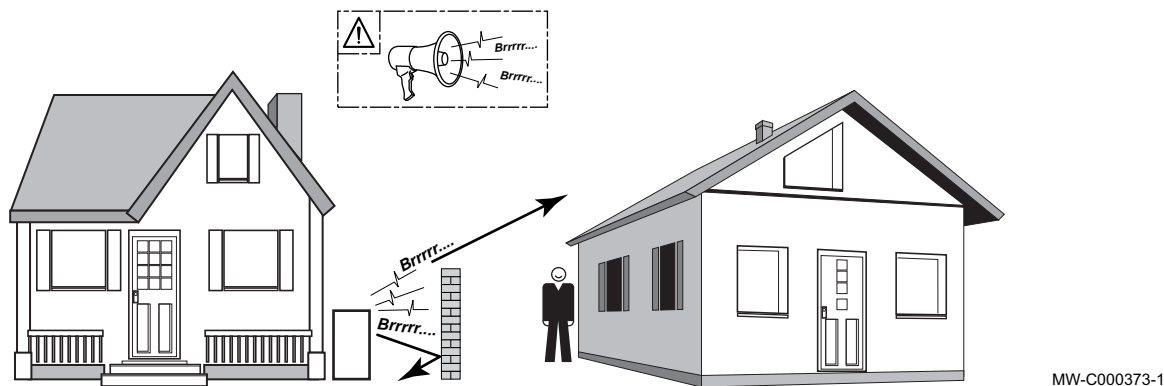

1. Sistemare lo schermo anti-rumore il più vicino possibile alla fonte sonora, in modo però da consentire la libera circolazione dell'aria nello scambiatore sull'unità esterna e gli interventi di manutenzione.
2. Osservare le distanze minime di posizionamento dell'unità esterna rispetto allo schermo anti-rumore.

5.10.4 Scelta della posizione dell'unità esterna in regioni fredde e nevose

Vento e neve possono ridurre le prestazioni dell'unità esterna in modo significativo. La posizione dell'unità esterna deve rispettare le seguenti condizioni.

Fig.37

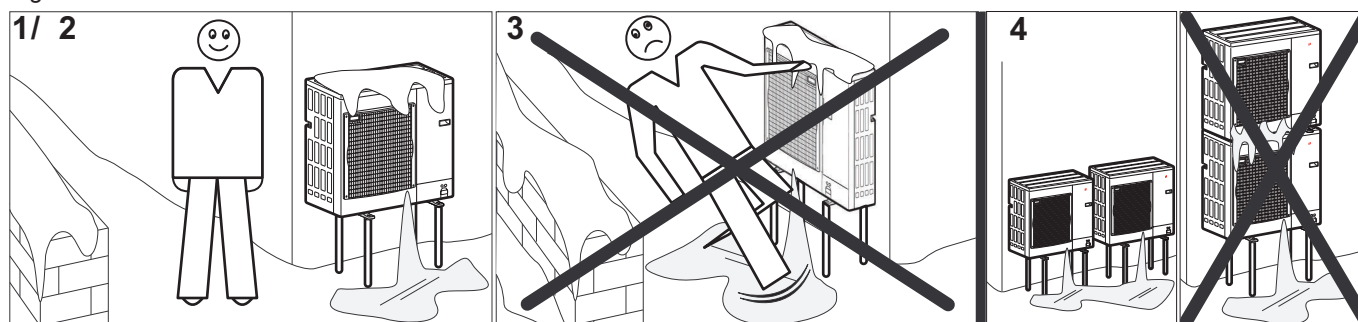

1. Installare l'unità esterna ad un'altezza sufficiente rispetto al pavimento per consentire il corretto scarico della condensa.
2. Assicurarsi che la base soddisfi le seguenti specifiche:

| Specifiche | Motivo |
|--|--|
| Larghezza massima uguale alla larghezza dell'unità esterna. | |
| Altezza almeno 200 mm superiore alla profondità media della coltre nevosa. | Questa misura aiuta a proteggere lo scambiatore dalla neve e a prevenire la formazione di ghiaccio durante lo sbrinamento. |
| Posizionare più lontano possibile dalla strada principale. | Lo scarico della condensa può congelarsi e causare un potenziale pericolo (strato di ghiaccio nero). |

3. Se la temperatura esterna si abbassa sotto lo zero, adottare le misure necessarie per evitare il rischio di congelamento nelle tubazioni di scarico.
4. Posizionare le unità esterne una accanto all'altra e non una sopra l'altra per evitare il congelamento dei condensati dell'unità inferiore.

5.10.5 Installazione al suolo dell'unità esterna

Fig.38

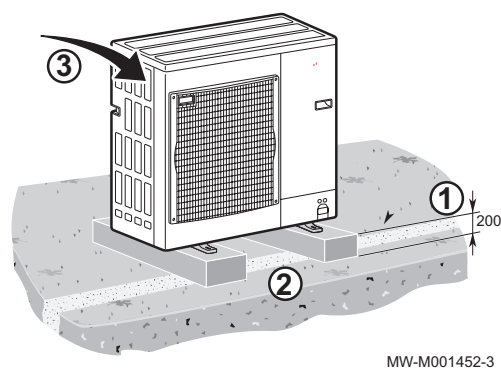

Quando il montaggio viene eseguito a terra, occorre prevedere una base di appoggio in calcestruzzo, senza alcun collegamento rigido con l'edificio per evitare la trasmissione di vibrazioni. Posizionare un supporto da pavimento in gomma.

1. Scavare un canale di scolo con un letto di ciottoli.
2. Installare una base in calcestruzzo con un'altezza minima di 200 mm in grado di sostenere il peso dell'unità esterna.
3. Posizionare un supporto da pavimento in gomma.
4. Installare l'unità esterna sulla base di appoggio in calcestruzzo.

5.10.6 Installazione dell'unità esterna su staffe da parete

Fig.39

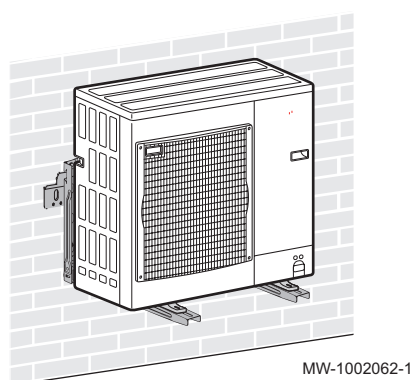

Per ragioni dovute alla manutenzione e alle vibrazioni, la posizione preferita dell'unità esterna è su di un terreno solido. Tuttavia, è anche possibile il montaggio dell'unità esterna su staffe da parete.

Quando si effettua il montaggio dell'unità esterna su staffe da parete, prestare attenzione ai seguenti punti:

- Utilizzare staffe e supporti antivibranti idonei.
- Scegliere una parete solida e caratterizzata da una massa sufficiente a smorzare le vibrazioni prodotte.
- Scegliere una posizione facilmente accessibile per le operazioni di manutenzione.
- Accertarsi che l'unità esterna possa spostare liberamente l'aria che richiede (spazio attorno all'unità e direzione del vento).
- Accertarsi che l'acqua di fusione del ghiaccio possa essere evacuata facilmente durante lo sbrinamento.

5.11 Collegamenti frigoriferi

5.11.1 Preparazione dei collegamenti frigoriferi



Pericolo

L'impianto deve essere realizzato soltanto da un professionista qualificato, in conformità alle leggi e alle normative vigenti. È necessario osservare i regolamenti nazionali.

Per consentire lo scambio tra l'unità interna e l'unità esterna, predisporre 2 collegamenti per il refrigerante: Mandata e ritorno.

Installare i tubi di collegamento refrigerante fra l'unità interna e l'unità esterna.



Importante

- Per il collegamento sul lato superiore, utilizzare i flessibili per il refrigerante forniti nel kit HK267.

Ridurre al minimo la lunghezza dei tubi.



Importante

Per evitare il rumore dei tubi che vibrano l'uno contro l'altro, osservare quanto segue:

- Lasciare uno spazio tra i tubi durante il collegamento.
- Prevedere abbastanza gioco nei tubi.
- Utilizzare morsetti di supporto per tubi sufficientemente isolati per impedire il contatto diretto con superfici leggere come i pannelli di legno.
- Isolare i tubi con gomma antirumore o altro isolamento.

Proteggere i tubi da danni fisici durante il normale funzionamento, la manutenzione o le operazioni di riparazione.

All'interno dell'edificio:

- Installare i tubi del refrigerante ad almeno 2 metri da terra (quando possibile).
- Montare una protezione meccanica sulle sezioni dei tubi al di sotto dei 2 metri.

Rispettare i raggi di curvatura minimi da 100 a 150 mm.

Rispettare le distanze minime e massime tra l'unità interna e l'unità esterna.

Non aggiungere ulteriori giunti di collegamento tra l'unità interna e quella esterna.

- Tagliare i tubi con un tagliatubi e rimuovere le sbavature.
- Rivolgere l'apertura nel tubo verso il basso per fare in modo che non possano penetrarvi particelle di alcun tipo evitando, al contempo, la formazione di ristagni d'olio.
- Se i tubi non vengono collegati immediatamente, tapparli per impedire l'ingresso di umidità.
- Non riutilizzare i giunti mandrinati, preparare sempre un giunto nuovo.



Vedere anche

Rispetto della distanza tra l'unità interna e l'unità esterna, pagina 32

5.11.2 Apparecchiatura



Attenzione

L'uso di determinate apparecchiature per il gas R32 già utilizzate in passato per altri refrigeranti può causare danni all'apparecchiatura stessa o al condizionatore d'aria

La tabella seguente specifica quali apparecchiature possono essere utilizzate per più tipi di refrigerante e quali dovrebbero essere utilizzate solo per R32.

Tab.30 Apparecchiatura

| Apparecchiatura per R32 | |
|---|---|
| Da usare esclusivamente per il gas R32. Non utilizzare questi strumenti se sono stati già utilizzati per R22 o R407C. | <ul style="list-style-type: none"> • Collettore • Tubo di carica • Attrezzature di recupero del refrigerante • Bombola di refrigerante • Porta di ricarica della bombola del refrigerante • Rilevatore di perdite di gas • Pompa a vuoto senza valvola di non ritorno per flusso inverso |
| Consentito per l'uso con il gas R32, anche se già utilizzato per il gas R22 o R407C. | <ul style="list-style-type: none"> • Pompa a vuoto con valvola di non ritorno per flusso inverso • Piegatubi • Chiave dinamometrica • Tagliatubi • Saldatrice e bombola di azoto • Contatore di carica del refrigerante • Vacuometro |

5.11.3 Lavori di svasatura

Effettuare i lavori di svasatura servendosi di uno strumento di svasatura, dopodiché confrontare il risultato ottenuto con la figura allegata. Se si nota che la svasatura è difettosa, troncare e scartare la porzione svasata, dopodiché effettuare nuovamente il lavoro di svasatura.

Fig.40

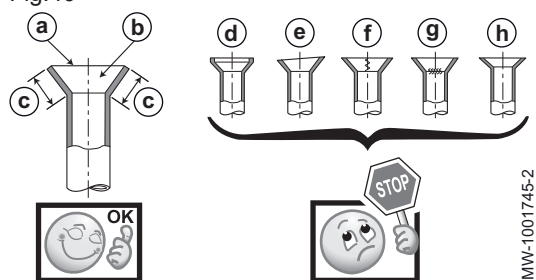
**Buon esempio:**

- a Risultato liscio ovunque
- b La parte interna brilla ed è priva di graffi
- c Lunghezza ovunque uniforme

Cattivi esempi:

- d Troppo
- e Inclinato
- f Graffio sulla superficie svasata
- g Incrinato
- h Irregolare

5.11.4 Connessione dei collegamenti del refrigerante all'unità interna

Fig.41

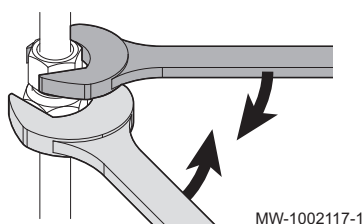
**Attenzione**

Servirsi di una seconda chiave per evitare la torsione del collegamento del refrigerante.

Fig.42

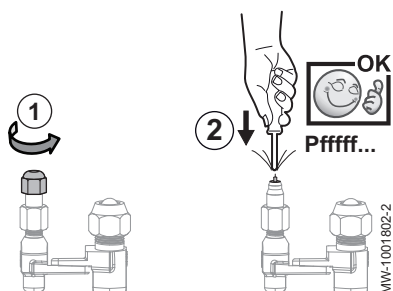

1. Svitare il tappo del collegamento frigorifero da 1/4".
2. Verificare la tenuta dello scambiatore. Inserire delicatamente un cacciavite nella valvola Schrader. Si dovrebbe udire un rumore di rilascio a riprova che lo scambiatore è sigillato.

Fig.43

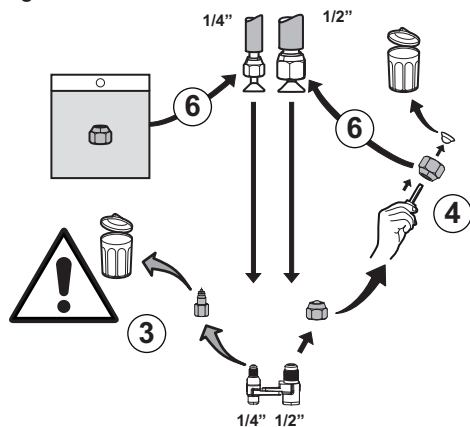

3. Rimuovere la valvola Schrader dal connettore del refrigerante da 1/4" e smaltirla.
4. Rimuovere il dado dalla tubazione da 1/2" e la guarnizione del tappo in rame. Tenere il dado e scartare la guarnizione del tappo in rame.
5. Tagliare i tubi del refrigerante che provengono dall'unità esterna servendosi di un tagliatubi e rimuovere le sbavature.
6. Avvitare i dadi sui tubi del refrigerante.
 - Tubazione da 1/4": utilizzare il dado contenuto nella busta della documentazione.
 - Tubazione da 1/2": utilizzare il dado originale.
7. Mandrinare i tubi.
8. Applicare olio refrigerante sulle parti mandrinate per agevolare il serraggio e migliorare la tenuta.
9. Serrare i collegamenti utilizzando una chiave aggiuntiva, osservando le seguenti coppie di serraggio:

| Diametro esterno del tubo (mm/pollici) | Diametro esterno del raccordo conico (mm) | Coppia di serraggio (Nm) |
|--|---|--------------------------|
| 6,35 - 1/4 | 17 | 14 - 18 |
| 12,7 - 1/2 | 26 | 49 - 61 |

Fig.44

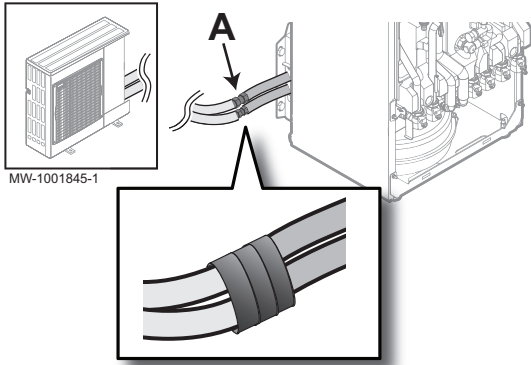

10. Proteggere il collegamento **A** tra le linee e la bobina refrigerante che porta all'unità esterna.



Attenzione

L'installatore dovrà proteggere il collegamento in conformità alle normative vigenti.

5.11.5 Connessione dei collegamenti refrigeranti all'unità esterna

Fig.45

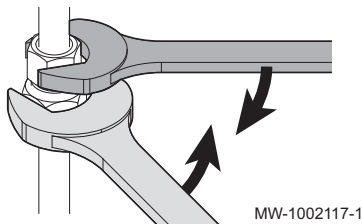

Attenzione

Servirsi di una seconda chiave per evitare la torsione del collegamento del refrigerante.

Fig.46

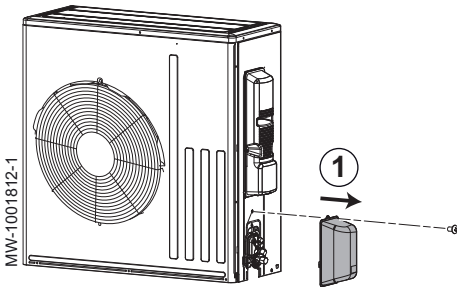

1. Rimuovere il pannello laterale di protezione dall'unità esterna.

Fig.47

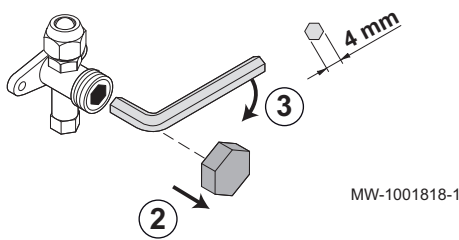

- 2. Rimuovere i tappi dalle valvole di arresto.
- 3. Verificare che le valvole di arresto siano chiuse.
- 4. Tagliare i tubi del refrigerante che provengono dall'unità interna servendosi di un tagliatubi e rimuovere le sbavature.

Fig.48

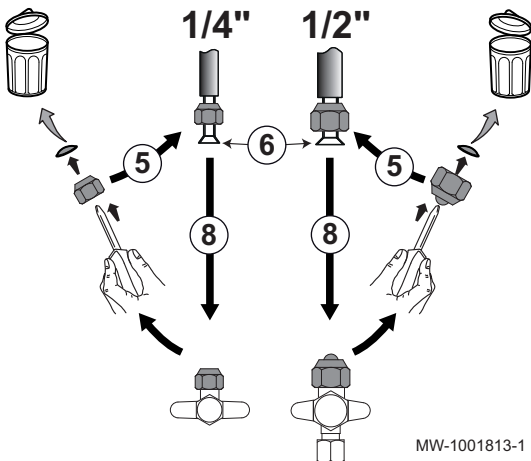

- 5. Utilizzare i dadi presenti sull'apparecchio e avvitarli sui tubi di refrigerante; scartare le loro guarnizioni.
- 6. Mandrinare i tubi del refrigerante.
- 7. Applicare olio refrigerante sulle parti mandrinare per agevolare il serraggio e migliorare la tenuta.
- 8. Serrare i collegamenti rispettando le coppie di serraggio indicate.

Tab.31

| Diametro esterno del collegamento frigorifero (mm - pollici) | Diametro esterno del raccordo conico (mm) | Coppia di serraggio (Nm) |
|--|---|--------------------------|
| 6,35 - 1/4 | 17 | 14 - 18 |
| 12,7 - 1/2 | 26 | 49 - 61 |

5.11.6 Test della tenuta dei collegamenti del refrigerante

Fig.49

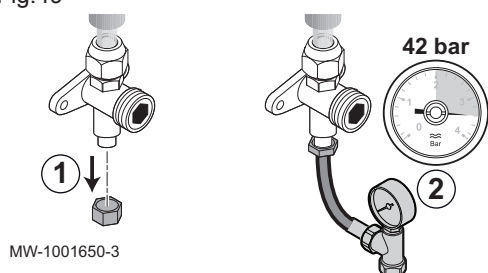

1. Rimuovere il tappo dalla connessione di servizio sulla valvola di sezionamento.
2. Collegare il manometro e la bombola di azoto al collegamento di servizio, quindi aumentare progressivamente la pressione nei tubi di collegamento del refrigerante e nell'unità interna fino a raggiungere i 42 bar, con incrementi di 5 bar.
3. Controllare la tenuta dei raccordi dell'unità interna e di quella esterna servendosi di uno spray rilevatore di fughe. Se sono presenti perdite, ripetere le operazioni da 1 a 3 nell'ordine indicato e controllare nuovamente la tenuta.
4. Rilasciare la pressione e l'azoto.

5.11.7 Evacuazione

Fig.50

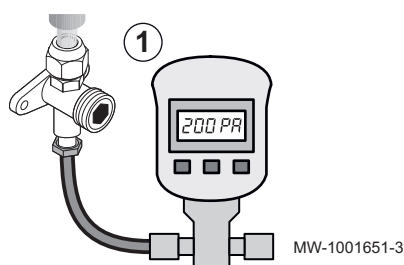

Eeguire l'evacuazione dopo aver verificato che il circuito refrigerante sia completamente privo di perdite. L'esecuzione del vuoto è necessaria al fine di eliminare l'aria e l'umidità dal circuito refrigerante.

1. Collegare il vacuometro e la pompa del vuoto alla connessione di servizio.
2. Eseguire il vuoto dell'unità interna e dei tubi di collegamento refrigerante.
3. Controllare la pressione e il vuoto in base alla tabella di raccomandazioni che segue. Fare riferimento anche alla legislazione locale.

| Temperatura esterna | °C | ≥ 20 | 10 | 0 | - 10 |
|--|----------|-------------|-------------|--------------|-------------|
| Pressione da raggiungere | Pa (bar) | 1000 (0.01) | 600 (0.006) | 250 (0.0025) | 200 (0.002) |
| Tempo di esecuzione del vuoto dopo il raggiungimento della pressione | h | 1 | 1 | 2 | 3 |

4. Chiudere la valvola tra vacuometro/pompa del vuoto e la connessione di servizio.
5. Scollegare il vacuometro e la pompa del vuoto una volta che quest'ultima si sarà spenta.
6. Riposizionare il tappo del collegamento di servizio. Coppia di serraggio 14-18 Nm.

Fig.51

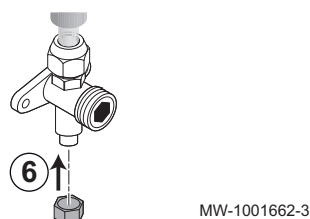

5.11.8 Apertura delle valvole di arresto

Una volta controllata la tenuta e dopo aver verificato e scaricato il circuito refrigerante, aprire le valvole di arresto per consentire la circolazione del refrigerante.

Fig.52

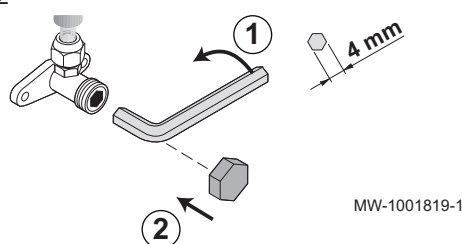

1. Aprire la valvola presente sulla tubazione del liquido con l'ausilio di una chiave a brugola, ruotandola in senso antiorario fino al suo arresto.
2. Riposizionare il tappo. Coppia di serraggio 14-18 Nm.

Fig.53

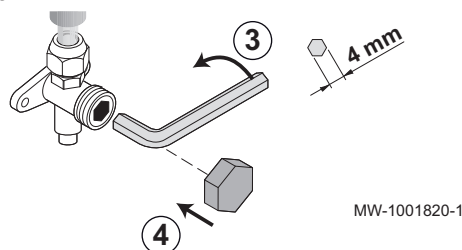

3. Aprire la valvola presente sulla tubazione del gas con l'ausilio di una chiave a brugola, ruotandola in senso antiorario fino al suo arresto.
4. Riposizionare il tappo. Coppia di serraggio 33-42 Nm.
5. In base alla lunghezza dei tubi del refrigerante, potrebbe essere necessario aggiungere del refrigerante.

5.11.9 Se necessario, aggiungere refrigerante



Attenzione

Evitare le risacche d'olio.

Se i tubi non vengono collegati immediatamente, incastrarli gli uni negli altri per impedire l'ingresso di umidità.

1. Controllare la lunghezza dei tubi di collegamento refrigerante.
2. A seconda della loro lunghezza, aggiungere fluido refrigerante attraverso la valvola di intercettazione del fluido refrigerante e con l'ausilio di un caricatore di sicurezza, in base alla tabella riportata di seguito:

| Lunghezza del tubo del refrigerante | m | L | 10 | 15 | 20 | 25 | 30 |
|---|----|--------------------|-----|---------|---------|---------|---------|
| Quantità di refrigerante da aggiungere ⁽¹⁾ | kg | + X ⁽²⁾ | + 0 | + 0.100 | + 0.200 | + 0.300 | + 0.400 |
| (1) L'unità esterna viene precaricata con 1,200 kg di refrigerante (2) $X = Y \times (L - 10)$ con $Y =$ carica di refrigerante (0,020 kg/m) | | | | | | | |



Importante

Carica massima di refrigerante dell'impianto: 1,600 kg

■ Procedure di carica

Oltre alle procedure di carica convenzionali, si raccomanda di seguire le seguenti indicazioni.

- Durante l'uso delle apparecchiature di carica, evitare la contaminazione con refrigeranti differenti. Limitare il più possibile la lunghezza dei tubi o delle linee per ridurre la quantità di refrigerante in essi contenuta.
- Le bombole devono essere tenute nella posizione corretta (in base alle istruzioni).
- Prima di caricare il refrigerante nel circuito, assicurarsi che quest'ultimo sia correttamente collegato a terra.
- Etichettare l'impianto dopo averlo caricato (se l'etichetta non fosse già presente).
- Prestare estrema attenzione, in modo da evitare il riempimento eccessivo del circuito.

Prima di ricaricare l'impianto, testare la pressione con un idoneo gas di lavaggio. Al termine della carica, ma prima della messa in funzione, controllare che l'impianto non presenti perdite. Eseguire un ulteriore controllo dell'assenza di perdite prima di lasciare il sito.

Fig.54

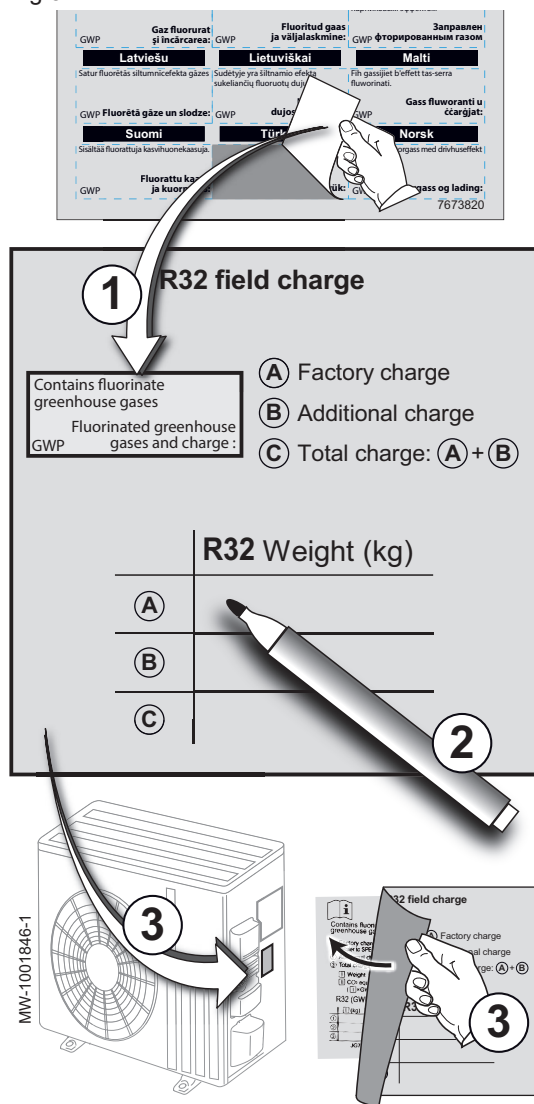

■ Etichettatura dell'impianto

Una volta completata la procedura di caricamento del refrigerante, occorre etichettare l'impianto con la carica totale di refrigerante. Per tale scopo, utilizzare gli adesivi forniti con l'unità interna.

1. Applicare l'etichetta corrispondente alla propria lingua sopra il testo in inglese dell'etichetta adesiva **R32 field charge**.
2. Completare l'etichetta adesiva **R32 field charge**:

| | |
|---|-----------------------------|
| A | Carica eseguita in fabbrica |
| B | Carica aggiuntiva |
| C | Carica totale (A + B) |

3. Sovrapporre all'etichetta presente sull'unità esterna l'adesivo **R32 field charge**.

5.11.10 Controllo del circuito di refrigerazione

1. Controllare la posizione dell'unità esterna, distanza dalla parete.
2. Controllare la tenuta dei collegamenti del refrigerante.
3. Assicurarsi che la pressione del vuoto sia stata verificata prima del riempimento.
4. Accertarsi che il tempo e la temperatura esterna siano stati controllati durante l'esecuzione del vuoto.

5.12 Collegamenti elettrici

5.12.1 Raccomandazioni

**Avvertenza**

I collegamenti elettrici devono essere effettuati esclusivamente da personale qualificato, disinserendo sempre l'alimentazione elettrica.

**Attenzione**

Alimentare l'apparecchio attraverso circuiti che includano interruttori onnipolari con una distanza di apertura dei contatti pari o superiore a 3 mm.

Modelli monofase: 230 V (+6%/-10%) 50 Hz

**Attenzione**

Fissare i cavi mediante le fascette in dotazione. Fare attenzione a non invertire nessun cavetto.

**Importante**

Conformità elettrica per la messa a terra: rispettare le norme di installazione vigenti.

**Importante**

L'impianto deve essere dotato di interruttore principale.

L'installatore deve fornire i cavi di alimentazione ed eseguirne il collegamento.

Effettuare i collegamenti elettrici sull'apparecchio conformemente a quanto segue:

- Requisiti delle norme vigenti,
- Normative nazionali relative all'esecuzione dei cablaggi,
- Informazioni riportate nei diagrammi elettrici forniti con all'apparecchio,
- Raccomandazioni delle presenti istruzioni.

Accertarsi che il cablaggio non sia soggetto a usura, corrosione, pressione eccessiva, vibrazioni, bordi affilati o effetti ambientali nocivi. Il controllo dovrà anche tenere conto degli effetti dell'invecchiamento o delle continue vibrazioni provenienti da sorgenti quali compressori o ventole.

5.12.2 Collegamento dei circuiti elettrici

Fig.55

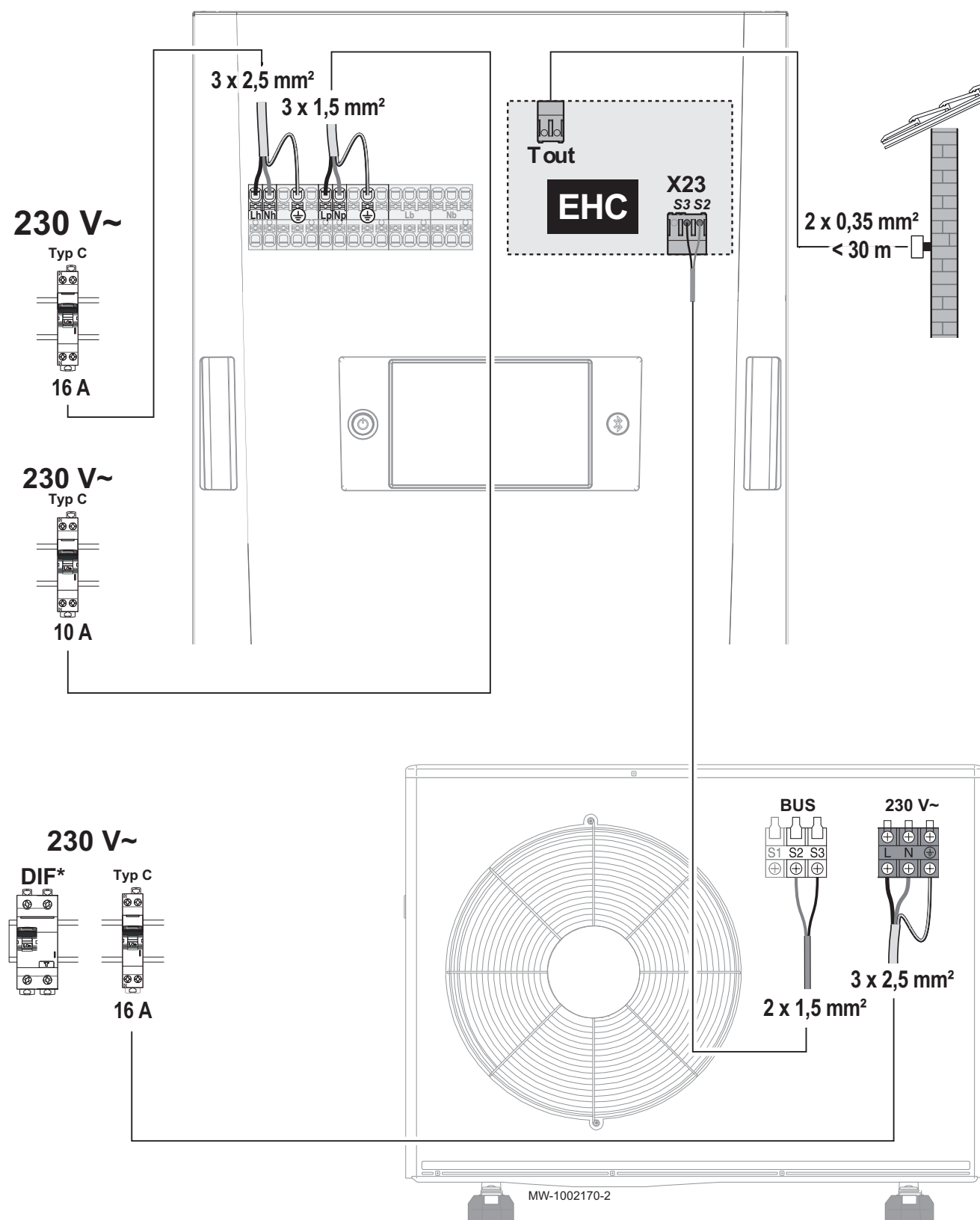

EHC PCB EHC-08 dell'unità interna
T uscita Morsetteria per il sensore di temperatura esterna
X23 Collegamento bus unità esterna

BUS Bus di collegamento unità esterna
Tipo C Disgiuntore curva C
DIF* Interruttore differenziale (RCCB)

Utilizzare interruttori differenziali (RCCB) compatibili. Fare riferimento alla tabella qui sotto.

**Importante**

L'interruttore differenziale RCCB per l'unità esterna "inverter" deve essere compatibile con armoniche elevate.

Tab.32

| Apparecchio | Tipo di alimentazione | Amperaggio massimo (A) | Interruttore differenziale consigliato (RCCB) |
|------------------------------|-----------------------|------------------------|---|
| SYSMGR FS Slim | Monofase | 6 | Tipo A 30 mA |
| Resistenza elettrica da 3 kW | Monofase | - | Tipo A 30 mA |
| AWHPR 4 MR | Monofase | 13,9 | Tipo B 30 mA |
| AWHPR 6 MR | Monofase | 13,9 | Tipo B 30 mA |
| AWHPR 8 MR | Monofase | 13,9 | Tipo B 30 mA |

Le caratteristiche elettriche dell'alimentazione di rete disponibile devono corrispondere ai valori indicati sulla targa matricola.

Determinare attentamente i cavi in base ai seguenti elementi:

- Sezioni trasversali minime dei cavi, indicate sulla figura.
- Amperaggio massimo dell'unità esterna.
- Distanza dell'apparecchio rispetto all'alimentazione principale.
- Protezione a monte.
- Condizioni di funzionamento neutro.

Fare riferimento alla sezione "Collegamento di una caldaia ausiliaria" per collegare un backup idraulico.

**Vedere anche**

Collegamento dell'unità esterna all'unità interna, pagina 59

5.12.3 Accesso alle PCB

Fig.56

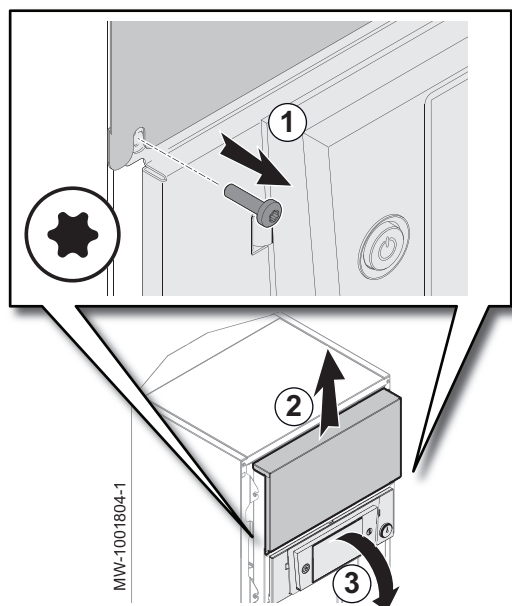

1. Rimuovere le due viti dalla copertura protettiva della PCB.
2. Fare scorrere il coperchio verso l'alto e rimuoverlo.
3. Ruotare in avanti lo sportello dell'interfaccia utente.

5.12.4 Descrizione delle morsettiere di collegamento

Fig.57

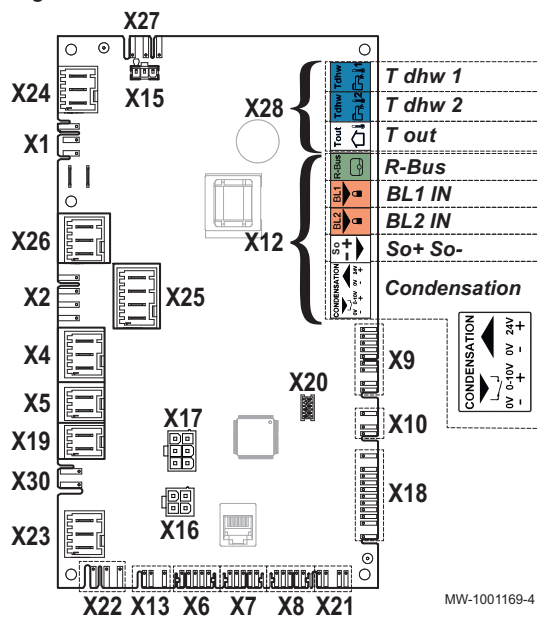

■ Morsettiera PCBEHC-08

- X4** Riscaldatore elettrico - stadio 1
- X7-X8** Bus L
- X9** Sensori e sonde
- X10** Segnale di comando PWM della pompa di circolazione principale
- X12** Opzioni
 - Condensazione: Sensore condensazione
 - So+/So-: contatore energia elettrica
 - BL1 IN / BL2 IN: ingressi multifunzione
 - R-Bus: Termostato ambiente connesso BAXI CONNECT TXM, termostato on/off o termostato OpenTherm
- X19** Sicurezza unità esterna
- X21** Bus di comunicazione con la PCB FTC2BR
- X22** Bus di comunicazione con la PCB FTC2BR
- X23** Collegamento bus unità esterna
- X24** Alimentazione 230 V - 50 Hz
- X25** Collegamento della valvola deviatrice a tre vie del riscaldamento/acqua calda sanitaria
- X26** Pompa di circolazione Zone1 - massimo 450 W - solo se una pompa di circolazione è collegata dopo un separatore idraulico
- X27** Alimentazione della pompa di circolazione principale, della PCB FTC2BR, della PCB SCB-04 e dell'opzione solare
- X28**
 - T out: sensore di temperatura esterna
 - T dhw 1: sonda di temperatura in cima al bollitore di acqua calda sanitaria
 - T dhw 2: sonda di temperatura al fondo del bollitore di acqua calda sanitaria

■ Opzione morsettiera PCB SCB-04

Fig.58

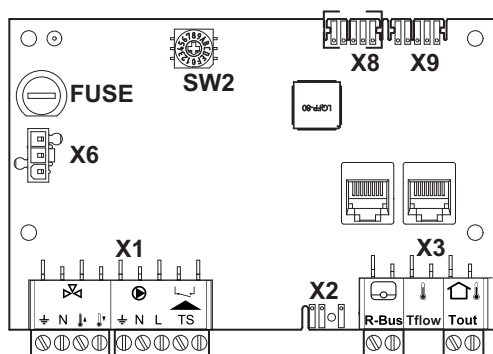

- X1** Alimentazione pompa di circolazione ACS / valvola a 3 vie / ingresso termostato di sicurezza
- X2** Segnale di comando PWM della pompa di circolazione ACS
- X3**
 - R-Bus: Termostato ambiente connesso BAXI CONNECT TXM, termostato on/off o termostato OpenTherm
 - Tflow: flussometro
 - Tout: non effettuare alcun collegamento
- X6** Alimentazione a 230 V
- X8** L-Bus alla PCB EHC-08
- X9** Terminale di collegamento L-Bus

■ Morsettiera PCB per l'opzione solare

Fig.59

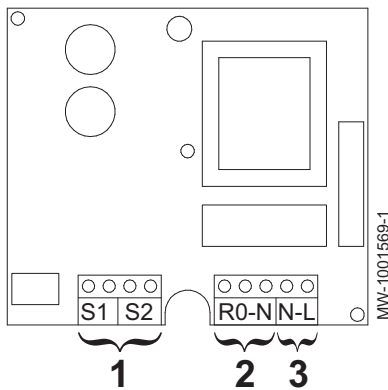

- 1 - S1: sensore di temperatura del collettore solare
- S2: sensore di temperatura del serbatoio di acqua calda sanitaria
- 2 Pompa di circolazione del circuito solare
- 3 Alimentazione 230 V

5.12.5 Passaggio dei cavi

Fig.60

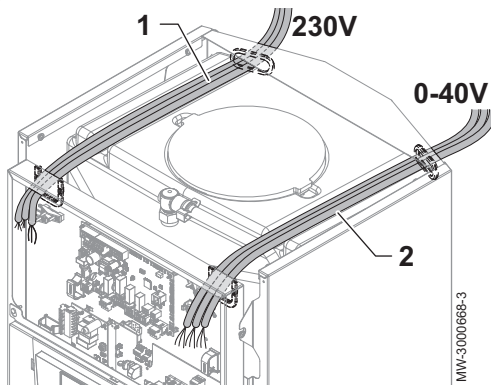

- 1 Cavi dell'impianto 230 V
- 2 Cavi del sensore 0 - 40 V



Attenzione

Separare i cavi sonda dai cavi del circuito a 230 V. Fissare tutti i cavi in uscita dall'unità interna mediante i serracavi presenti nella busta degli accessori.

5.12.6 Collegamento dell'unità interna

Fig.61

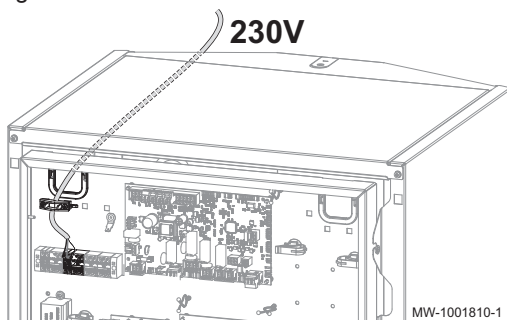

L'alimentazione dell'unità interna non è precablata in fabbrica.

1. Fare passare il cavo di alimentazione elettrica nella canalina riservata ai cavi del circuito a 230 V.
2. Per evitare scosse elettriche, accertarsi che la lunghezza dei conduttori tra il dispositivo di arresto della trazione e le morsettiere sia tale che i conduttori attivi vengano messi in tensione prima del conduttore di terra

Fig.62

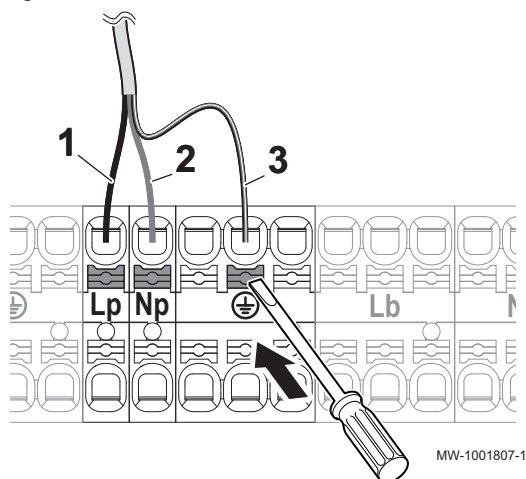

MW-1001807-1

3. Collegare il cavo alla morsettieria come indicato in figura. Premere il pulsante per far sì che il filo venga correttamente inserito e bloccato all'interno del connettore.

- 1 Fase (L)
- 2 Neutro
- 3 Terra

5.12.7 Collegamento dell'unità esterna all'unità interna

Fig.63

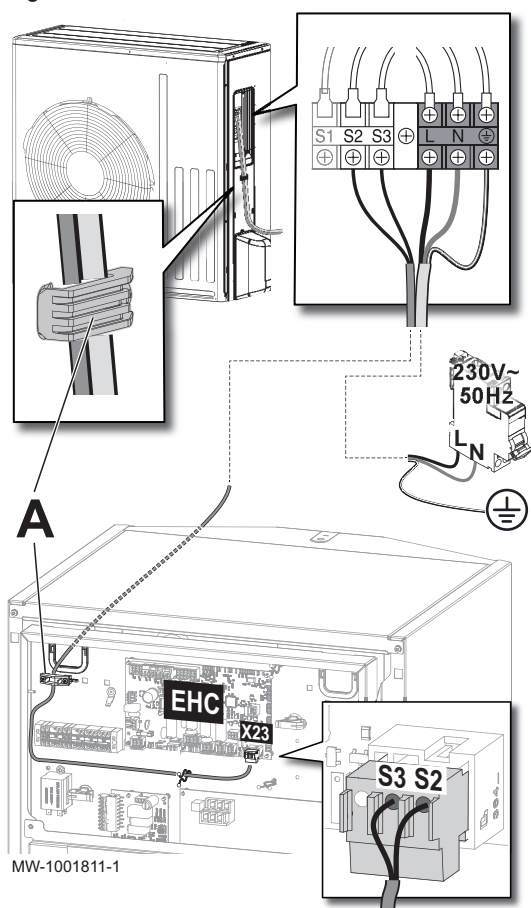

MW-1001811-1

A Fermacavi



Pericolo

Non effettuare alcun collegamento su S1.



Attenzione

Utilizzare un cavo idoneo: i cavi di alimentazione che alimentano parti di apparecchi per uso esterno non devono essere più leggeri del flessibile rivestito di policloroprene (norma CEI 60245 57).

1. Rimuovere il pannello di servizio dall'unità esterna.
2. Collegare i cavi alle rispettive morsettiere come indicato in figura.



Importante

Avvitare correttamente i fermacavi. Regolare la lunghezza dei cavi come di conseguenza.

3. Ricollocare in posizione il pannello di servizio.



Vedere anche

Collegamento dei circuiti elettrici, pagina 55

5.12.8 Collegamento dell'alimentazione del backup elettrico

Fig.64

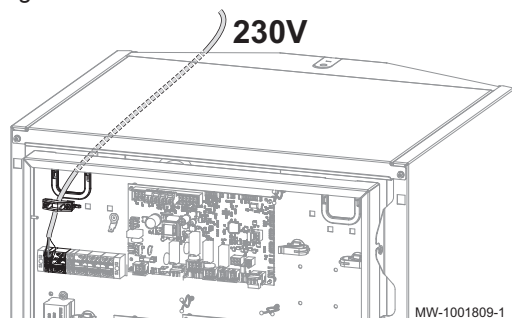
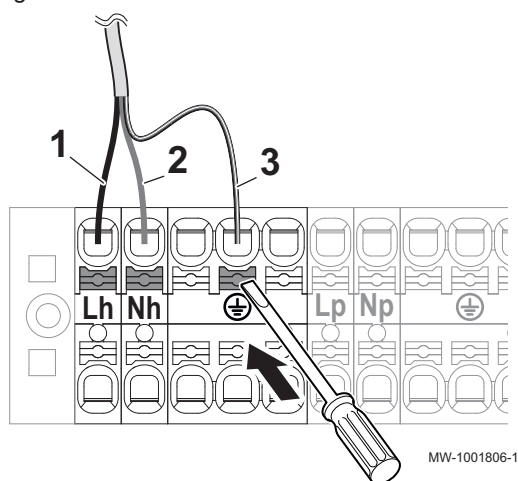

Fig.65



1. Fare passare il cavo di alimentazione del backup elettrico nella canalina riservata ai cavi del circuito a 230 V.
2. Per evitare scosse elettriche, accertarsi che la lunghezza dei conduttori tra il dispositivo di arresto della trazione e le morsettiere sia tale che i conduttori attivi vengano messi in tensione prima del conduttore di terra

3. Collegare il cavo alla morsettiere come indicato in figura. Premere il pulsante per far sì che il filo venga correttamente inserito e bloccato all'interno del connettore.

- | | |
|---|----------|
| 1 | Fase (L) |
| 2 | Neutro |
| 3 | Terra |

5.12.9 Collegare il contatore di energia elettrica (opzione)

La misura dell'energia fornisce informazioni su:

- consumi di energia elettrica,
- la produzione di energia termica per le modalità di riscaldamento, acqua calda sanitaria e raffrescamento.

Viene calcolata l'energia termica prodotta dalla resistenza, in modo da ottenere il conteggio totale dell'energia termica recuperata.

Non installare alcun contatore per gli elementi riscaldanti elettrici.

1. Assicurarsi che il contatore di energia soddisfi le seguenti specifiche:

| Specifiche del contatore di energia elettrica | Unità | Valore |
|---|-------|--------|
| Tensione minima ammissibile | V | 27 |
| Corrente minima ammissibile | mA | 20 |
| Durata minima dell'impulso | ms | 25 |
| Frequenza massima | Hz | 20 |

2. Collegare il contatore dell'energia elettrica all'ingresso **S0+/S0-** della PCB **EHC-08**.

5.12.10 Controllo dei collegamenti elettrici

1. Verificare il collegamento dell'alimentazione di rete ai componenti seguenti:
 - Unità esterna
 - Unità interna
 - Scaldabagno elettrico
2. Controllare il cavo bus tra l'unità interna e l'unità esterna:
 - Cavo con doppio isolamento
 - Cavo separato dai cavi di alimentazione
 - Cavo correttamente collegato su entrambi i lati

3. Verificare la conformità dei disgiuntori e degli interruttori differenziali (RCD) utilizzati:
 - Disgiuntore e interruttore differenziale (RCD) dell'unità esterna
 - Interruttore unità interna
 - Interruttore automatico della resistenza ad immersione
4. Verificare il posizionamento e il collegamento dei sensori:
 - Sensore di temperatura esterna
 - Sensore della temperatura ambiente (se presente)
 - Flussometro per il secondo circuito (se presente)
5. Controllare il collegamento della(e) pompa(e) di circolazione.
6. Controllare il collegamento delle varie opzioni.
7. Verificare che i cavetti ed i terminali siano correttamente serrati o collegati alle morsettiere.
8. Controllare la separazione dei cavi di alimentazione a 230V/400V rispetto ai cavi a bassissima tensione.
9. Controllare il collegamento del termostato di sicurezza del riscaldamento a pavimento (se utilizzato).
10. Verificare che i dispositivi di blocco contro la trazione dei cavi siano utilizzati per tutti i cavi che escono dall'apparecchio.

5.12.11 Collegamento della sonda di temperatura esterna

Per garantire il corretto funzionamento dell'apparecchiatura è obbligatorio il collegamento di una sonda di temperatura esterna.

■ Collegamento della sonda esterna

Per collegare la sonda esterna, utilizzare un cavo con una sezione minima di $2 \times 0,35 \text{ mm}^2$ e una lunghezza $< 30 \text{ m}$.

1. Collegare la sonda esterna all'ingresso **Tout** sul connettore **X28** presente sulla PCB dell'unità centrale **EHC-08** dell'unità interna.

Fig.66

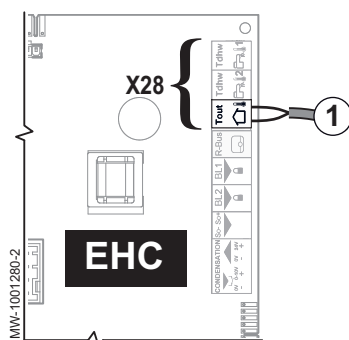
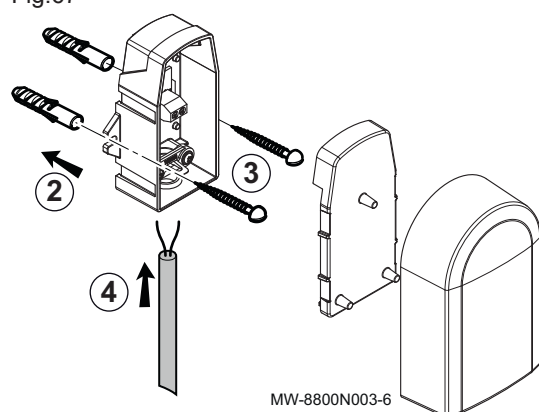

Fig.67



■ Montaggio della sonda di temperatura esterna

Diametro dei tappi 4 mm/diametro dei fori 6 mm

1. Scegliere un'ubicazione appropriata per la sonda esterna.
2. Installare i 2 tappi forniti insieme alla sonda.
3. Fissare la sonda utilizzando le viti fornite (diametro 4 mm).
4. Collegare il cavo alla sonda di temperatura esterna.

■ Posizioni consigliate

Posizionare la sonda esterna in una posizione con le seguenti caratteristiche:

- Su una facciata della zona da riscaldare, possibilmente verso nord.
- A metà altezza rispetto alla zona da riscaldare.
- Sotto l'effetto di modifiche delle condizioni climatiche.

- Protetta dalla luce solare diretta.
- In una zona di facile accesso.

Fig.68

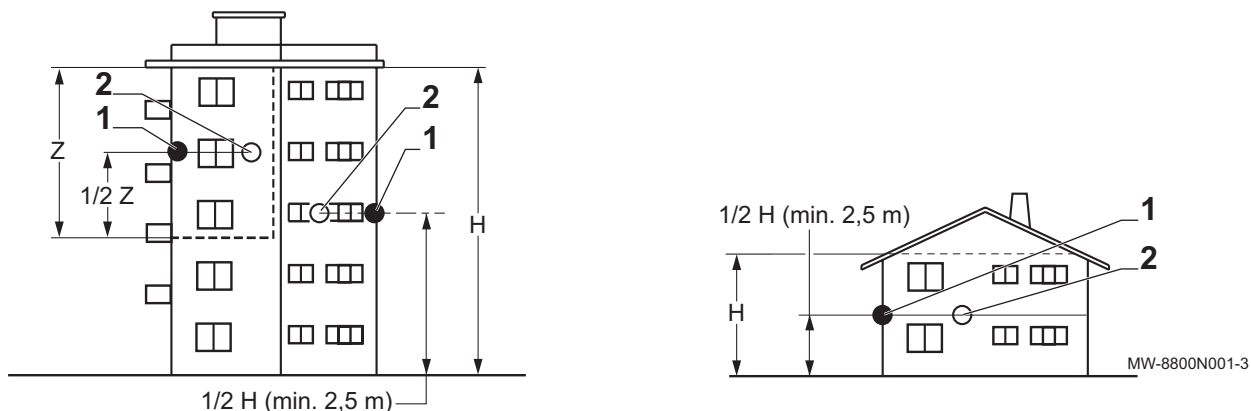

- 1 Posizione migliore
2 Posizione consentita

- H Altezza occupata controllata dalla sonda
Z Area occupata controllata dalla sonda

■ Posizioni sconsigliate

Evitare di posizionare la sonda esterna in una posizione con le seguenti caratteristiche:

- Mascherata da un elemento dell'edificio (balcone, tetto, ecc.).
- In prossimità di una fonte di calore che crei disturbo (luce diretta del sole, canna fumaria, griglia di ventilazione, ecc).

Fig.69

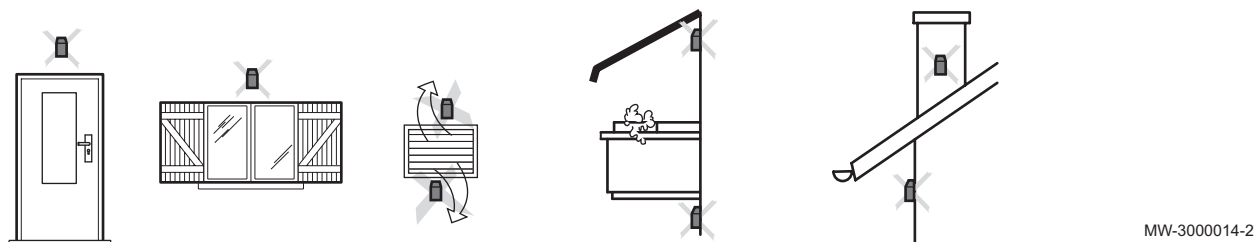

6 Messa in servizio

6.1 In generale

La procedura di messa in servizio della pompa di calore viene effettuata:

- quando questa viene utilizzata per la prima volta,
- a seguito di un arresto prolungato.

La messa in servizio della pompa di calore consente all'utente di rivedere le varie impostazioni e i controlli da effettuare per avviare la pompa in completa sicurezza.

6.2 Procedura di messa in servizio senza smartphone

Fig.70

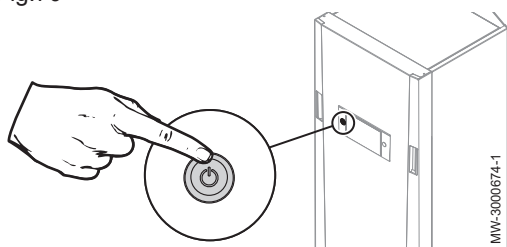
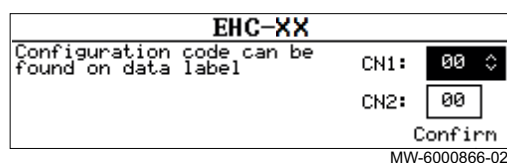

Fig.71



Attenzione

La messa in servizio deve essere effettuata soltanto da un professionista qualificato.

1. Riposizionare tutti i pannelli, le fasce e le coperture sull'unità interna e sull'unità esterna.
2. Abilitare gli interruttori presenti sul pannello elettrico:
 - Interruttore unità esterna
 - Interruttore unità interna
 - Interruttore del backup elettrico
3. Attivare l'interruttore on/off presente sull'unità interna.
⇒ Viene visualizzato il messaggio **Benvenuto**.
4. Selezionare Paese e lingua.
5. Configurare Data e ora.
6. Configurare la funzione Attiva ora legale.
7. Impostare i parametri **CN1** e **CN2**. I valori sono riportati sulla targa matricola presente sull'unità interna. Vengono, inoltre, elencati nella tabella seguente.
 - I parametri **CN1** e **CN2** vengono utilizzati per indicare all'impianto il tipo di unità esterna e il tipo di backup installati. Possono essere utilizzati per preconfigurare i parametri in base alla configurazione dell'impianto.
 - Questi parametri sono accessibili anche dopo la messa in servizio:

Percorso di accesso

☰ > 🛠️ Installatore > Codice installatore 0012 > Menu avanzato > Imposta il codice di configurazione > EHC-08

Fig.72

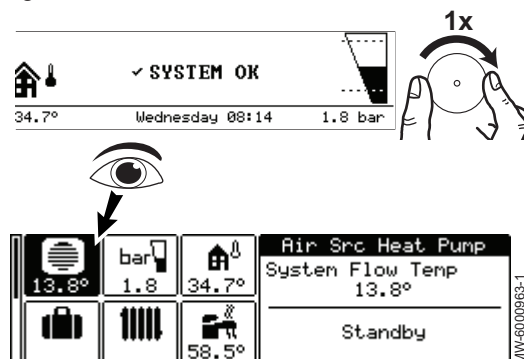

8. Selezionare **Conferma** per salvare le impostazioni.
9. La pompa di calore inizia il proprio ciclo di degasamento.

Punti da controllare:

- Dopo la messa in servizio, la precedenza passa alla produzione di acqua calda sanitaria. Mantenere questa modalità di funzionamento per aumentare la temperatura e verificare il corretto funzionamento della pompa di calore.
- Lettura della temperatura di mandata

Al termine del ciclo di sfiato, se la pompa di calore non si avvia, verificare sull'interfaccia utente la temperatura di mandata. Per far sì che l'unità esterna si avvii, la temperatura di mandata deve essere superiore a 10 °C. Ciò protegge il condensatore durante lo scongelamento.

Se la temperatura di mandata risulta essere inferiore a 10 °C, all'unità esterna subentrano i backups. L'unità esterna subentra quando la temperatura di mandata raggiunge i 20 °C.



Vedere anche

Accesso al livello Installatore, pagina 66

6.2.1 Parametri CN1 e CN2

I parametri CN1 e CN2 vengono utilizzati per configurare la pompa di calore in base alla potenza dell'unità esterna installata.

Tab.33

| Potenza dell'unità esterna | CN1 | CN2 |
|----------------------------|-----|-----|
| 4 kW | 1 | 1 |
| 6 kW | 2 | 1 |
| 8 kW | 3 | 1 |

6.3 Impostazione della portata del circuito diretto

Gli impianti di riscaldamento devono essere in grado di garantire sempre una portata minima. Se la portata è troppo bassa, la pompa di calore può arrestarsi in modo da auto-proteggersi; le funzioni di riscaldamento, raffrescamento e acqua calda sanitaria non sono più, quindi, garantite.

- Nel caso di un impianto con riscaldamento a pavimento, accertarsi che le valvole del collettore si aprano. Verificare che la portata misurata sia prossima al valore di portata target, a seconda della potenza dell'unità esterna.
- Per un impianto con radiatori, impostare la portata utilizzando la valvola di bypass azionata dalla pressione obbligatoria.
 1. Se è presente un secondo circuito, impostarlo in modalità Antigelo, in modo da arrestare la richiesta di riscaldamento.
 2. Chiudere le valvole termostatiche di tutti i radiatori presenti nel circuito A.
 3. Seguire il percorso di accesso riportato qui sotto.

Percorso di accesso

 >  Installatore > Segnali > Pompa calore

4. Accedere alla misurazione della portata d'acqua del circuito nella modalità riscaldamento:

| Segnale | Descrizione |
|----------------------|-----------------------------|
| Flussometro AM056 | Portata d'acqua nel sistema |

5. Portare la portata target al valore **FlussometroAM056** regolando la valvola di pressione differenziale.

| | Unità | AWHPR 4 MR | AWHPR 6 MR | AWHPR 8 MR |
|-------------------|-------|------------|------------|------------|
| Portata di soglia | l/min | 7 | 8 | 9 |
| Portata target | l/min | 12 | 17 | 23 |



Importante

Se la portata scende al di sotto della portata di soglia, sulla schermata iniziale apparirà il messaggio di avvertimento **Avviso portata**.



Vedere anche

Pompa di circolazione principale, pagina 19
Accesso al livello Installatore, pagina 66

6.4 Impostazione della portata del secondo circuito interno



Se sull'apparecchio viene utilizzata un'opzione con secondo circuito interno, l'impianto di riscaldamento deve essere in grado di garantire in modo continuato una portata minima solo sul secondo circuito. Se la portata è troppo bassa, la pompa di calore può arrestarsi in modo da auto-proteggersi; le funzioni di riscaldamento, raffrescamento e acqua calda sanitaria non sono più, quindi, garantite.

Utilizzando un separatore idraulico, non è necessario regolare la portata del secondo circuito.

1. Impostare la Zone1 in modalità antigelo, in modo da arrestare la richiesta di riscaldamento.
 - ⇒ La pompa di circolazione della Zone1 si spegne. Se necessario, scollegare l'alimentazione elettrica dalla pompa per assicurarsi che quest'ultima si spenga.
2. Generare una richiesta di riscaldamento sulla Zone2.
3. Verificare che la valvola miscelatrice sia completamente aperta controllando la sua posizione.

4. Seguire il percorso di accesso riportato qui sotto.

Tab.34

| Percorso di accesso |
|---|
|  >  Installatore > Segnali > Pompa calore |

5. Accedere alla misurazione della portata d'acqua del circuito nella modalità riscaldamento:

| Segnale | Descrizione |
|----------------------|-----------------------------|
| Flussometro AM056 | Portata d'acqua nel sistema |

6. Portare la portata target al valore **FlussometroAM056** regolando la valvola di pressione differenziale.

| | Unità | AWHPR 4 MR | AWHPR 6 MR | AWHPR 8 MR |
|-------------------|-------|------------|------------|------------|
| Portata di soglia | l/min | 7 | 8 | 9 |
| Portata target | l/min | 12 | 17 | 23 |



Importante

Se la portata scende al di sotto della portata di soglia, sulla schermata iniziale apparirà il messaggio di avvertimento **Avviso portata**.



Vedere anche

Elenco degli interventi di ispezione e di manutenzione, pagina 119
 Accesso al livello Installatore, pagina 66
 Risciacquo dei filtri magnetici a rete (manutenzione rapida annuale), pagina 121

6.5 Istruzioni finali per la messa in servizio

- Verificare che i seguenti componenti dell'impianto siano attivati correttamente:
 - Pompa di circolazione
 - Unità esterna
 - Riscaldatore elettrico supplementare o caldaia di riserva a seconda del tipo di installazione
- Verificare la portata dell'impianto. Deve essere superiore alla soglia minima.
- Verificare l'impostazione del dispositivo di limitazione della temperatura, per esempio della valvola miscelatrice termostatica (per la produzione di acqua calda sanitaria).
- Spegnere la pompa di calore ed eseguire le operazioni seguenti:
 - Dopo circa 10 minuti, degassare l'aria nell'impianto di riscaldamento.
 - Controllare la pressione idraulica sull'interfaccia utente. Se necessario, rabboccare l'acqua nell'impianto di riscaldamento.
 - Verificare il livello di intasamento del o dei filtri presenti nella pompa di calore e nell'impianto. Se necessario, pulire il(i) filtro(i).
- Riavviare la pompa di calore.
- Spiegare all'utente il funzionamento dell'impianto.
- Consegnare tutti i manuali agli utenti.

7 Impostazioni

7.1 Accesso al livello Installatore

Fig.73



Alcuni parametri che possono influire sul funzionamento dell'apparecchio sono protetti da un codice di accesso. La modifica di tali parametri è consentita soltanto all'installatore.

Per accedere al livello Installatore:

1. Premere il pulsante ☰ fino a quando comparirà la vista in sequenza.
2. Selezionare  **Installatore**.

Fig.74



3. Inserire il codice **0012**.

⇒ Il livello Installatore risulta ora attivato. Tutte le funzioni e i parametri sono accessibili.

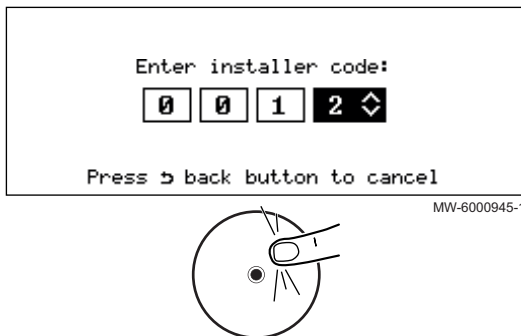
Nel caso in cui non venga eseguita alcuna azione per 30 minuti, il sistema uscirà automaticamente dal livello Installatore.



7.2 Ricerca di un parametro o di un valore misurato

Se si conoscono il codice di un parametro o di un valore misurato, l'utilizzo della funzione  Ricerca costituisce la via più semplice per accedervi direttamente.

1. Seguire il percorso di accesso descritto qui sotto.

Percorso di accesso

 >  Ricerca

2. Se richiesto, immettere il codice di accesso Installatore (**0012**).
3. Immettere il codice del parametro o del valore misurato richiesto mediante il pulsante .
4. Premere il pulsante  per iniziare la ricerca.
⇒ Vengono visualizzati il parametro o il valore misurato richiesti.

7.3 Configurazione del circuito di riscaldamento

7.3.1 Impostazione della curva di riscaldamento

La curva di riscaldamento è impostata durante la messa in servizio dell'impianto, con valvole termostatiche aperte se necessario. In caso di perdite rilevanti dall'edificio, è necessario regolare il gradiente della curva a metà stagione poi a metà inverno con incrementi di 0,1 ogni 24 ore (inerzia dell'edificio).

Fig.75

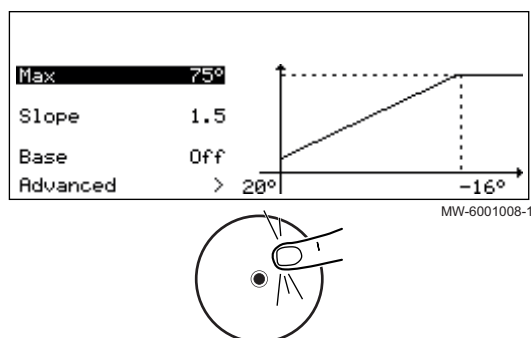

1. Seguire il percorso di accesso descritto qui sotto.

Percorso di accesso

☰ > 🛠️ Installatore > Impostazione dell'impianto > Zone1 > Curva di riscaldamento

2. Regolare i seguenti parametri.

| Parametro | Descrizione | Regolazione richiesta |
|--------------------------------------|---|---|
| Pendenz Curv Ris zon CP230 | Valore della pendenza della curva di riscaldamento | <ul style="list-style-type: none"> • Circuito di riscaldamento a pavimento: gradiente compreso tra 0,4 e 0,7 • Circuito radiatore: gradiente pari a circa 1,5 |
| Punt fin curva T zon CP210 | Temperatura base curva in modalità Comfort Se la temperatura base curva in modalità Comfort è impostata a 15°C, diventerà quindi pari a Valore di impostazione della temperatura ambiente della zona CM190 | Valore predefinito: 15°C = CM190 |
| Punt fin curva T zon CP220 | Temperatura base curva in modalità Ridotta Se la temperatura base curva in modalità Comfort è impostata a 15°C, diventerà quindi pari alla temperatura ambiente di setpoint richiesta per il circuito CM190 | Valore predefinito: 15°C = CM190 |
| Max Tmand impst zona CP000 | Massimo setpoint di temperatura di mandata della zona Regolabile da 7 °C a 75 °C | 75 °C |

7.3.2 Configurazione della funzione di raffreddamento

Il raffreddamento della zona di riscaldamento è possibile solamente se il parametro Funzionamento zona è impostato a **Circuito miscelato** oppure a **Ventilconvettore**.



Importante

Il raffreddamento è possibile soltanto quando la pompa di calore è nella modalità estate, ossia la modalità predefinita quando la temperatura esterna supera 22°C; il valore può essere impostato tramite AP073. Anche il riscaldamento deve essere attivato: controllare che il parametro **Funz on/off risc.cen** AP016 sia impostato su ON.

1. Seguire il percorso di accesso descritto qui sotto per autorizzare la funzione Raffreddamento.



Percorso di accesso

☰ > 🛠️ Installatore > Impostazione dell'impianto > Pompa calore > Raffreddamento

2. Per consentire il raffreddamento della zona di riscaldamento, configurare il parametro **Mod. Raffreddamento** (AP028):

| Parametro | Descrizione | Regolazione richiesta |
|-------------------------------------|---|-----------------------|
| Mod. Raffreddamento AP028 | Configurazione della modalità di raffreddamento | Raffrescam.abilitato |

3. Seguire il percorso di accesso descritto qui sotto per regolare le temperature.

| Percorso di accesso |
|--|
|  >  Installatore > Impostazione dell'impianto > Zone1 o Zone2 > Generale |

4. Impostare le temperature di setpoint per il raffrescamento nelle diverse zone.

| Parametro | Descrizione | Regolazione richiesta |
|---|--|---|
| Setpoint Raffr. pav. CP270 | Setpoint temperatura di mandata di raffreddamento per il raffreddamento a pavimento | 18(valore predefinito). Impostare la temperatura in base al tipo di pavimento e al livello di umidità. |
| Parametro per il riscaldamento a pavimento: Setpoint Raffr. vent CP280 | Setpoint temperatura di mandata di raffreddamento per il convettore del ventilatore | 7 °C(valore predefinito). Impostare la temperatura in base ai ventilatori di convezione utilizzati. |
| Parametro per un circuito dotato di ventilconvettore: ContattoOTH inv.raff CP690 Solo per la zona 1 | Contatto OpenTherm invertito in modalità raffreddamento per richiesta di calore per zona | <ul style="list-style-type: none"> • No • Si Controllare l'impostazione in base al termostato o al sensore ambiente utilizzato. |





Vedere anche

Forzatura del raffrescamento, pagina 113

7.3.3 Impostazione della funzione del circuito

Impostare la funzione del circuito in base ai componenti che costituiscono il circuito di riscaldamento.

1. Seguire il percorso di accesso descritto qui sotto.

| Percorso di accesso |
|--|
|  >  Installatore > Impostazione dell'impianto > Zone1 o Zone2 > Funzionamento zona (CP020) |

2. Selezionare il valore che corrisponde al tipo di circuito selezionato:

| Valore | Descrizione | Zone1 EHC-08 | Zone2 SCB-04 |
|--------------------|---|-----------------|-----------------|
| Disabilitare | Nessun circuito collegato | x | x |
| Diretto | Circuito di riscaldamento diretto, senza valvola miscelatrice | x | x |
| Circuito miscelato | Circuito di riscaldamento per riscaldamento diretto a pavimento (Zone1) Secondo circuito di riscaldamento con valvola miscelatrice (Zone2) | x | x |
| Piscina | Riscaldamento piscina | non disponibile | x |
| Alta temperatura | Riscaldamento di un circuito durante l'estate, per esempio per uno scaldasalviette | x | x |
| Ventilconvettore | Circuito di riscaldamento con ventilatori di convezione | x | x |
| Bollitore ACS | Riscaldamento di un bollitore ACS | non disponibile | x |
| ACS elettrica | Comando della resistenza di uno scaldacqua | non disponibile | x |
| Programmazione | Comando di un circuito elettrico in base al programma orario | non disponibile | x |
| Calore di processo | Riscaldamento di un circuito senza un programma orario | non disponibile | x |

7.4 Asciugatura del massetto con o senza un'unità esterna

La funzione asciuga massetto viene utilizzata per forzare una temperatura di mandata costante o una serie di livelli di temperatura in sequenza, in modo da accelerare l'asciugatura del massetto per il riscaldamento a pavimento. È possibile utilizzare questa funzione anche se l'unità esterna non è ancora stata collegata. In questo caso, la resistenza viene avviata automaticamente.

**Importante**

A seconda delle condizioni climatiche e delle perdite dell'edificio, la sola resistenza potrebbe non essere sufficiente ad asciugare il massetto.

La funzione asciuga massetto deve essere attivata per ciascuna zona di riscaldamento. Quando quest'ultima è attivata, alla mezzanotte di ogni giorno il sistema procederà al ricalcolo del setpoint di temperatura e diminuirà il numero dei giorni.

Per maggiori informazioni in merito ai tempi e alle temperature di asciugatura del massetto, rispettare le specifiche del fabbricante di quest'ultimo.

Fig.76 Esempio

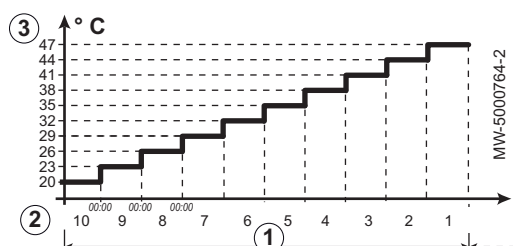

- ① Numero di giorni di asciugatura
- ② Temperatura di avvio asciugatura
- ③ Temperatura di fine asciugatura

1. Seguire il percorso di accesso descritto qui sotto.

Tab.35

| Percorso di accesso |
|---|
| ☰ > 🛠️ Installatore > Impostazione dell'impianto > Zone1 o Zone2 > Asciugatura massetto |

2. Configurare i parametri di asciugatura del massetto per la zona di riscaldamento interessata:

| Parametro | Descrizione | Regolazione richiesta |
|----------------------------|---|------------------------------------|
| Asciug. massett zona CP470 | Impostazione del programma di asciugatura massetto della zona | ① Numero di giorni di asciugatura |
| TempAvvioMassetto CP480 | Impostazione della temperatura di avvio del programma di asciugatura massetto | ② Temperatura di avvio asciugatura |
| TempArrestoMassetto CP490 | Impostazione della temperatura di arresto del programma di asciugatura massetto | ③ Temperatura di fine asciugatura |

Il programma asciuga massetto si avvierà immediatamente e resterà in esecuzione per il numero di giorni selezionato.

Alla fine del programma, la modalità di funzionamento selezionata verrà nuovamente avviata.

7.5 Configurazione di un termostato ambiente

7.5.1 Configurazione di un termostato on/off o modulante

Il termostato on/off o modulante è collegato ai morsetti **R-Bus** sulla PCB **EHC-08** o sulla PCB opzionale **SCB-04**.

Le PCB sono fornite con un ponte sui morsetti **R-Bus**.

È possibile configurare l'ingresso **R-Bus** per aggiungere la possibilità di utilizzare diversi tipi di termostati on/off o OpenTherm (OT).

1. Seguire il percorso di accesso descritto qui sotto.

| Percorso di accesso |
|---|
| ☰ > 🛠️ Installatore > Impostazione dell'impianto > Zone1 > Generale |

2. Configurare l'ingresso **R-Bus** per l'utilizzo di un termostato on/off (contatto pulito)

| Parametro | Descrizione |
|--------------------------------------|---|
| Contatt liv logic OT CP640 | Configurazione della direzione del contatto dell'ingresso on/off per la modalità riscaldamento. <ul style="list-style-type: none"> • Chiuso (valore predefinito): richiesta di riscaldamento quando il contatto è chiuso • Aperto: richiesta di riscaldamento quando il contatto è aperto |
| ContattoOTH inv.raff CP690 | Inversione del senso della logica in modalità di raffreddamento a confronto con la modalità di riscaldamento <ul style="list-style-type: none"> • No (valore predefinito): la richiesta di raffreddamento utilizza la stessa logica della richiesta di riscaldamento • Sì: la richiesta in modalità di raffreddamento utilizza la logica opposta rispetto a quella utilizzata per la richiesta di riscaldamento |

Tab.36 Impostare i parametri **Contatt liv logic OT (CP640)** e **ContattoOTH inv.raff (CP690)**

| Valore del parametro CP640 | Valore del parametro CP690 | Posizione del contatto on/off per il riscaldamento | Posizione del contatto on/off per il raffreddamento |
|-----------------------------|----------------------------|--|---|
| Chiuso (valore predefinito) | No (valore predefinito) | Chiusa | Chiusa |
| Aperta | No | Aperta | Aperta |
| Chiusa | Sì | Chiusa | Aperta |
| Aperta | Sì | Aperta | Chiusa |

7.5.2 Configurazione di un termostato dotato di contatto di comando riscaldamento/raffreddamento

Il termostato AC (aria condizionata) è sempre collegato ai morsetti **R-Bus** e **BL1** sulla PCB **EHC-08**.

Il termostato AC non è compatibile con la PCB SCB-04, utilizzata per il comando di un secondo circuito di riscaldamento.

L'ingresso del termostato AC avrà la priorità rispetto alle altre modalità Estate/Inverno (Automatica/Manuale).

Le PCB sono fornite con un ponte sui morsetti R-Bus.

1. Collegare il termostato AC alla PCB EHC-08.

- 1 PCB EHC-08
- 2 Termostato AC
- 3 Uscita ON/OFF
- 4 Uscita "contatto riscaldamento/raffreddamento"

2. Seguire il percorso di accesso descritto qui sotto.

Fig.77

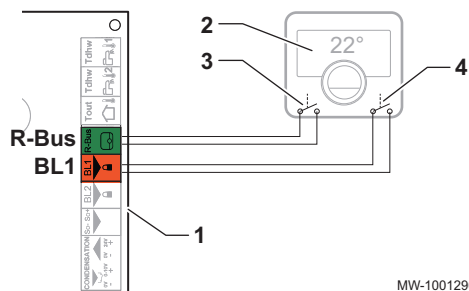

MW-1001290-1

Percorso di accesso

> Installatore > Impostazione dell'impianto > Zone1 > Generale

3. Configurare i parametri su **Zone1**.

| Parametro | Descrizione | Regolazione richiesta |
|--------------------------------------|---|---|
| Contatt liv logic OT CP640 | Contatto liv logico OpenTherm della zona <ul style="list-style-type: none"> • Chiuso: richiesta di riscaldamento quando il contatto è chiuso • Aperto: richiesta di riscaldamento quando il contatto è aperto | <ul style="list-style-type: none"> • Chiuso o • Aperto |
| ContattoOTH inv.raff CP690 | Contatto OpenTherm invertito in modalità raffreddamento per richiesta di calore per zona <ul style="list-style-type: none"> • No: segue la logica del riscaldamento • Sì: segue il contrario della logica del riscaldamento | <ul style="list-style-type: none"> • Sì o • No |

4. Seguire il percorso di accesso descritto qui sotto.

| |
|--|
| Percorso di accesso |
|  >  Installatore > Impostazione dell'impianto > Pompa di calore aerotermica > Ingresso di blocco |

5. Configurare i parametri della pompa di calore.

| Parametro | Descrizione | Regolazione richiesta |
|--------------------------------------|---|---|
| Funzione BL AP001 | Selezione funzione ingresso BL (BL1) | Riscald. Raffrescam. |
| Config. contatto BL1 AP098 | Configurazione contatto ingresso BL1 <ul style="list-style-type: none"> • Chiuso: raffrescamento attivo quando il contatto BL è chiuso • Aperto: raffrescamento attivo quando il contatto BL è aperto | <ul style="list-style-type: none"> • Chiuso o • Aperto |

Tab.37 Configurazione A - di default

| Valore del parametro Contatt liv logic OT (CP640) | Valore del parametro Config. contatto BL1 (AP098) | L'ingresso multifunzione BL1 è: | Modalità di funzionamento della pompa di calore | Se il contatto OT è aperto | Se il contatto OT è chiuso |
|---|--|---------------------------------|---|-------------------------------------|-----------------------------|
| Chiuso (valore predefinito) | Chiuso (valore predefinito) | Aperta | Raffrescamento | Nessuna richiesta di raffrescamento | Richiesta di raffrescamento |
| Chiuso (valore predefinito) | Chiuso (valore predefinito) | Chiusa | Riscaldamento | Nessuna richiesta di riscaldamento | Richiesta riscaldamento |

Tab.38 Configurazione B

| Valore del parametro Contatt liv logic OT (CP640) | Valore del parametro Config. contatto BL1 (AP098) | L'ingresso multifunzione BL1 è: | Modalità di funzionamento della pompa di calore | Se il contatto OT è aperto | Se il contatto OT è chiuso |
|---|--|---------------------------------|---|-------------------------------------|-----------------------------|
| Chiusa | Aperta | Aperta | Riscaldamento | Nessuna richiesta di riscaldamento | Richiesta riscaldamento |
| Chiusa | Aperta | Chiusa | Raffrescamento | Nessuna richiesta di raffrescamento | Richiesta di raffrescamento |

Tab.39 Configurazione C

| Valore del parametro Contatt liv logic OT (CP640) | Valore del parametro Config. contatto BL1 (AP098) | L'ingresso multifunzione BL1 è: | Modalità di funzionamento della pompa di calore | Se il contatto OT è aperto | Se il contatto OT è chiuso |
|---|--|---------------------------------|---|-----------------------------|-------------------------------------|
| Aperta | Chiusa | Aperta | Raffrescamento | Richiesta di raffrescamento | Nessuna richiesta di raffrescamento |
| Aperta | Chiusa | Chiusa | Riscaldamento | Richiesta riscaldamento | Nessuna richiesta di riscaldamento |

Tab.40 Configurazione D

| Valore del parametro Contatt liv logic OT (CP640) | Valore del parametro Config. contatto BL1 (AP098) | L'ingresso multifunzione BL1 è: | Modalità di funzionamento della pompa di calore | Se il contatto OT è aperto | Se il contatto OT è chiuso |
|---|--|---------------------------------|---|-----------------------------|-------------------------------------|
| Aperta | Aperta | Aperta | Riscaldamento | Richiesta riscaldamento | Nessuna richiesta di riscaldamento |
| Aperta | Aperta | Chiusa | Raffrescamento | Richiesta di raffrescamento | Nessuna richiesta di raffrescamento |

7.6 Miglioramento del comfort

7.6.1 Miglioramento del comfort legato all'acqua calda sanitaria o al riscaldamento

Il sistema non consente la produzione simultanea di riscaldamento e di acqua calda sanitaria. È possibile modificare i parametri per adattare il funzionamento del prodotto in base alle proprie esigenze.

1. Ad esempio, è possibile modificare la programmazione oraria per la produzione di acqua calda sanitaria in base alle proprie abitudini serali.
2. Se la modifica della programmazione oraria non è sufficiente, recarsi ai parametri relativi alle impostazioni dell'acqua calda sanitaria.

Percorso di accesso

 >  Installatore > Impostazione dell'impianto > Acqua Calda Sanit. > Generale

3. Regolare i seguenti parametri relativi alle impostazioni della produzione di acqua calda sanitaria:

Tab.41 Miglioramento del comfort legato all'acqua calda

| Parametro | Descrizione | Regolazione richiesta |
|--------------------------------------|--|---|
| Durata max ACS DP047 | Durata massima della produzione di acqua calda sanitaria. | Incrementare la durata massima autorizzata per la produzione di acqua calda sanitaria. Periodo di produzione di acqua calda sanitaria più lungo. |
| Min. Risc. prima ACS DP048 | Durata di riscaldamento minima tra due periodi di produzione di acqua calda sanitaria. | Ridurre la durata minima del riscaldamento tra due richieste di acqua calda sanitaria. Il tempo tra due periodi di produzione di acqua calda sanitaria viene diminuito. |
| Isteresi ACS DP120 | Temperatura di isteresi relativa al setpoint di temperatura ACS | Ridurre il differenziale di temperatura di setpoint che attiva il caricamento del bollitore acqua calda sanitaria. Periodo di produzione di acqua calda sanitaria più frequente. |

Tab.42 Miglioramento del comfort legato al riscaldamento

| Parametro | Descrizione | Regolazione richiesta |
|--------------------------------------|--|--|
| Durata max ACS DP047 | Durata massima della produzione di acqua calda sanitaria. | Ridurre la durata massima autorizzata per la produzione di acqua calda sanitaria. Periodo di produzione di acqua calda sanitaria più breve. |
| Min. Risc. prima ACS DP048 | Durata di riscaldamento minima tra due periodi di produzione di acqua calda sanitaria. | Incrementare la durata minima del riscaldamento tra due cicli di produzione di acqua calda sanitaria. Il tempo tra due periodi di produzione di acqua calda sanitaria viene aumentato. |
| Isteresi ACS DP120 | Temperatura di isteresi relativa al setpoint di temperatura ACS | Aumentare il differenziale di setpoint di temperatura attivando il caricamento del bollitore dell'acqua calda sanitaria: Periodo di produzione di acqua calda sanitaria meno frequente. |

4. Verificare il miglioramento del comfort nell'arco di una settimana.
5. Qualora non si sia verificato un miglioramento soddisfacente del comfort, sarà sufficiente regolare nuovamente i parametri.

**Vedere anche**



Attivazione e configurazione di un programma orario per il riscaldamento, pagina 105

Attivare e configurare un programma orario per l'acqua calda sanitaria, pagina 109

7.6.2 Riduzione del livello di rumore dell'unità esterna

- La modalità silenziosa viene utilizzata per ridurre il livello di rumore dell'unità esterna a 3 dB durante intervalli di tempo specificati, in particolare durante la notte. Questa modalità dà temporaneamente la priorità al funzionamento silenzioso piuttosto che al controllo della temperatura.
- La modalità silenziosa funziona solo se il kit di funzionamento silenzioso è collegato all'unità esterna.
Questo kit non è compatibile con l'unità esterna AWHPR 4 MR.

1. Seguire il percorso di accesso descritto qui sotto.

| Percorso di accesso |
|---|
|  >  Installatore > Impostazione dell'impianto > Pompa calore > Silenzioso |

2. Impostare i parametri relativi alla pompa di calore.

| Parametro | Descrizione | Regolazione richiesta |
|--------------------------------------|--|-----------------------|
| Modalità silenziosa HP058 | Abilitazione mod silenziosa: 0: Disabilitare modalità silenziosa 1: Abilitare modalità silenziosa | Sì |
| Ora Inizio Low Noise HP094 | Ora di inizio funzione low noise della pompa di calore | 22:00 |
| Ora fine low noise HP095 | Ora di fine funzione low noise della pompa di calore | 06:00 |

7.7 Configurazione delle fonti di energia

7.7.1 Configurazione della funzione di consumo di energia elettrica stimato

La misura dell'energia fornisce informazioni su:

- consumi di energia elettrica,
- la produzione di energia termica per le modalità di riscaldamento, acqua calda sanitaria e raffrescamento.

Il sistema di controllo provvede al calcolo dell'energia termica prodotta dalla resistenza, in modo da ottenere il conteggio totale dell'energia termica recuperata.

Per consentire il corretto funzionamento della misurazione dell'energia è necessario regolare il parametro: Valore dell'impulso proveniente dal contatore elettrico

1. Collegare il contatore dell'energia elettrica all'ingresso **S0+/S0-** sulla PCB **EHC-08**.
2. Seguire il percorso di accesso descritto qui sotto.

Percorso di accesso

 >  Installatore > Impostazione dell'impianto > Pompa calore > Gestione dell'energia

3. Configurare i seguenti parametri:

| Parametro | Descrizione | Regolazione richiesta |
|--------------------------|--|---|
| Valenza imp elettr HP033 | Valore dell'impulso proveniente dal contatore di energia elettrica | La regolazione dipende dal tipo di contatore di energia elettrica installato. Intervallo di regolazione: da 0 (nessuna misurazione) a 1000 Wh. Valore predefinito: 1 Wh |

Tab.43 Valore del parametro a seconda del tipo di contatore di energia elettrica

| Numero di impulsi in kWh | Valori da configurare per il parametro Valenza imp elettr (HP033) |
|--------------------------|---|
| 1000 | 1 |
| 500 | 2 |
| 250 | 4 |
| 200 | 5 |
| 125 | 8 |
| 100 | 10 |
| 50 | 20 |
| 40 | 25 |
| 25 | 40 |
| 20 | 50 |
| 10 | 100 |
| 8 | 125 |
| 5 | 200 |
| 4 | 250 |
| 2 | 500 |
| 1 | 1000 |



Vedere anche



Morsettiera PCBEHC-08, pagina 57

7.7.2 Alimentazione della pompa di calore con energia fotovoltaica

Se si dispone di energia elettrica a basso costo, come, ad esempio, energia fotovoltaica, è possibile procedere al surriscaldamento del circuito di riscaldamento e del serbatoio dell'acqua calda sanitaria. In questo modo non è possibile alimentare il raffrescamento a pavimento.

1. Attivare l'autorizzazione al surriscaldamento per il circuito di riscaldamento o per il bollitore acqua calda sanitaria regolando il parametro **Funzione BL** (AP001) oppure il parametro **Funzione BL2** (AP100).

2. Collegare un contatto pulito all'ingresso **BL1**.
⇒ L'ingresso **BL1** è attivato. Il circuito di riscaldamento e il bollitore acqua calda sanitaria verranno surriscaldati mediante la pompa di calore.
3. Collegare un contatto pulito all'ingresso **BL2**.
⇒ L'ingresso **BL2** è attivato. Il circuito di riscaldamento e il bollitore acqua calda sanitaria verranno surriscaldati mediante la pompa di calore e i backup.
4. Seguire il percorso di accesso descritto qui sotto.

| Percorso di accesso |
|---|
|  >  Installatore > Impostazione dell'impianto > Pompa calore > Ingresso di blocco |

5. Configurare i parametri di ingresso della pompa di calore.
Il parametro Funzione BL (AP001) corrisponde all'ingresso **BL1**.

| Parametro | Descrizione | Regolazione richiesta |
|------------------------------|---------------------------------|-----------------------|
| Funzione BL AP001 | Selezione funzione ingresso BL | Fotovolt.solo su PDC |
| Funzione BL2 AP100 | Selezione funzione ingresso BL2 | FV su PDC e backup |

6. Per surriscaldare volontariamente l'impianto e beneficiare dell'elettricità a tariffa ridotta, impostare le temperature predefinite che possono essere superate.

| Parametro | Descrizione | Regolazione richiesta |
|--------------------------------------|--|---|
| Scost. riscald. - PV HP091 | Scostamento del setpoint di temperatura di riscaldamento quando è disponibile l'energia fotovoltaica | Impostare l'autorizzazione per superare la temperatura di riferimento del riscaldamento da 0 a 30 °C |
| Scostam ACS - FV HP092 | Scostamento temperatura setpoint acqua calda sanitaria quando viene attivata l'energia fotovoltaica | Impostare l'autorizzazione per superare la temperatura di riferimento dell'acqua calda sanitaria da 0 a 30 °C |

7.7.3 Collegamento dell'impianto a un Smart Grid

La pompa di calore è in grado di ricevere e gestire i segnali di comando provenienti dalla rete "intelligente" di distribuzione dell'energia (**Smart Grid Ready**). In base ai segnali ricevuti dai morsetti degli ingressi multifunzione **BL1 IN** e **BL2 IN**, la pompa di calore si disattiva o surriscalda di proposito l'impianto di riscaldamento, in modo da ottimizzare il consumo di elettricità.

Tab.44 Funzionamento della pompa di calore in un **Smart Grid**

| Ingresso BL1 IN | Ingresso BL2 IN | In funzione |
|-----------------|-----------------|--|
| Non attivo | Non attivo | Normale: la pompa di calore e la resistenza funzionano normalmente |
| Attivato | Non attivo | Off: la pompa di calore e la resistenza sono spenti |
| Non attivo | Attivato | Economy: la pompa di calore surriscalda l'impianto di proposito, senza l'intervento della resistenza |
| Attivato | Attivato | Super economy: la pompa di calore surriscalda l'impianto di proposito, con l'intervento della resistenza |

Il surriscaldamento viene attivato a seconda che il contatto pulito sugli ingressi BL1 e BL2 sia aperto o chiuso, e in base alle impostazioni dei parametri **Config. contatto BL1** (AP098) e **Config. contatto BL2** (AP099), che controllano l'attivazione delle funzioni a seconda della posizione aperta o chiusa dei contatti stessi.

1. Disattivare l'alimentazione elettrica dell'unità interna.
2. Collegare gli ingressi del segnale **Smart Grid** agli ingressi **BL1 IN** e **BL2 IN** sulla PCB EHC-08. **Smart Grid** i segnali provengono da contatti puliti.
3. Dare tensione e accendere la pompa di calore.

4. Seguire il percorso di accesso descritto qui sotto.

Percorso di accesso

 >  **Installatore** > **Impostazione dell'impianto** > **Pompa calore** > **Ingresso di blocco**

5. Configurare i parametri di ingresso della pompa di calore.
Il parametro Funzione BL (AP001) corrisponde all'ingresso **BL1**.

| Parametro | Regolazione richiesta |
|-----------------------|-----------------------|
| Funzione BL AP001 | Smart Grid pronta |
| Funzione BL2 AP100 | Smart Grid pronta |

⇒ La pompa di calore è pronta a ricevere e gestire i segnali **Smart Grid**.

6. Seguire il percorso di accesso descritto qui sotto per scegliere la direzione degli ingressi multifunzione **BL1 IN** e **BL2 IN**.

Percorso di accesso

 >  **Installatore** > **Impostazione dell'impianto** > **Pompa calore** > **Ingresso di blocco**

7. Configurare i parametri **Config. contatto BL1** (AP098) e **Config. contatto BL2** (AP099).

| Parametro | Regolazione richiesta |
|-------------------------------|--|
| Config. contatto BL1 AP098 | Configurazione contatto ingresso BL1 • Aperto = input attivo su contatto Aperto • Chiuso = input attivo su contatto Chiuso |
| Config. contatto BL2 AP099 | Configurazione contatto ingresso BL2 • Aperto = input attivo su contatto Aperto • Chiuso = input attivo su contatto Chiuso |

8. Seguire il percorso di accesso descritto qui sotto per

Percorso di accesso

 >  **Installatore** > **Impostazione dell'impianto** > **Pompa calore** > **Ingresso di blocco**

9. Configurare gli scostamenti di temperatura del surriscaldamento volontario configurando i parametri **Scost. riscald. - PV** (HP091) e **Scostam ACS - FV** (HP092).

| Parametro | Regolazione richiesta |
|-------------------------------|--|
| Scost. riscald. - PV HP091 | Scostamento del setpoint di temperatura di riscaldamento quando è disponibile l'energia fotovoltaica |
| Scostam ACS - FV HP092 | Scostamento temperatura setpoint acqua calda sanitaria quando viene attivata l'energia fotovoltaica |



7.8 Salvataggio e ripristino delle impostazioni

7.8.1 Ripristino o recupero dei parametri

■ Reimpostazione dei numeri di configurazione

Se è stata sostituita la PCB o si è commesso un errore durante la fase di impostazione, è necessario reimpostare i numeri di configurazione CN1 e CN2. Grazie a questi valori, il sistema riconosce il tipo di unità esterna e di backup presenti sull'installazione.

Per resettare i numeri di configurazione:

1. Premere il pulsante .
2. Selezionare  **Installatore**.
3. Selezionare **Menu avanzato** > **Imposta il codice di configurazione** > **EHC-08**.

4. Impostare i parametri **CN1** e **CN2**. I valori sono riportati sulla targa matricola dell'unità interna.
5. Selezionare **Conferma** per salvare le impostazioni.

**Vedere anche**

Parametri CN1 e CN2, pagina 63

■ Rilevamento automatico delle opzioni e degli accessori



Utilizzare questa funzione dopo avere sostituito una scheda di alimentazione di una pompa di calore, in modo da rilevare tutti i dispositivi collegati al bus di comunicazione L-BUS.

Per rilevare i dispositivi collegati al bus di comunicazione L-BUS:

1. Premere il pulsante .
2. Selezionare  **Installatore**.
3. Selezionare **Menu avanzato > Rilevamento automatico**.
4. Selezionare **Conferma** per effettuare l'auto-rilevamento.

■ Ritorno alle impostazioni di fabbrica

Per ripristinare le impostazioni di fabbrica per la pompa di calore:

1. Premere il pulsante .
2. Selezionare  **Installatore**.
3. Selezionare **Menu avanzato > Ripristino impostazioni di fabbrica**.
4. Selezionare **Conferma** per ritornare alle impostazioni di fabbrica.

7.9 Lista parametri

I parametri dell'apparecchio vengono descritti direttamente nell'interfaccia utente. I seguenti capitoli comprendono informazioni aggiuntive su alcuni di questi parametri, unitamente ai rispettivi valori di default (impostazioni di fabbrica).

7.9.1 > Installatore > Impostazione dell'impianto > Pompa calore

Nel sottomenu Pompa calore sono riportati tutti i parametri relativi al comportamento della pompa di calore.

AP : Appliance Parameters = parametri apparecchio

HP : Heat pump Parameters = Parametri pompa di calore

PP : Pump Parameters = Parametri pompa

Tab.45 >Generale

| Parametri | Descrizione dei parametri | Impostazione di fabbrica EHC-08 |
|--------------------------------------|---|------------------------------------|
| Funz on/off risc.cen AP016 | Abilitare o disabilitare l'elaborazione della richiesta di riscaldamento <ul style="list-style-type: none"> • Spento • Acceso | Acceso |
| Funz on/off ACS AP017 | Abilitare o disabilitare l'elaborazione della richiesta ACS <ul style="list-style-type: none"> • Spento • Acceso | Acceso |
| Setpoint max temp RC AP063 | Setpoint della massima temperatura di mandata del riscaldamento Regolabile da 20 °C a 75 °C | Resistenza ad immersione: 75 °C |
| Funz. pompa caldaia AP102 | Configurazione pompa caldaia come pompa di zona o pompa di sistema <ul style="list-style-type: none"> • No • Sì | Sì |

| Parametri | Descrizione dei parametri | Impostazione di fabbrica EHC-08 |
|--------------------------------------|--|---------------------------------|
| Tempo post circ pomp PP015 | Tempo di post circolazione della pompa di riscaldamento. 99 = Pompa in continuo <ul style="list-style-type: none"> Regolabile da 0 Min a 99 Min Impostato a 99 Min: funzionamento continuo | 3 Min |
| Serb. di accumulo HP086 | Abilita la gestione idraulica del serbatoio di accumulo <ul style="list-style-type: none"> No Si | No |
| Isteresi serbat acc. HP087 | Isteresi di temperatura per avviare o arrestare il riscaldamento del serbatoio di accumulo Regolabile da 0 a 30 °C | 3 °C |

Tab.46 >Portata e pressione dell'acqua

| Parametri | Descrizione dei parametri | Impostazione di fabbrica EHC-08 |
|--------------------------------------|---|--|
| Avviso portata HP011 | Portata che fa scattare un messaggio di avviso che indica che la portata diventa insufficiente Regolabile da 5 l/min a 95 l/min | 7 l/min per 4 kW 7 l/min per 6 kW 9 l/min per 8 kW |
| Vel max pomp Ris.Cen PP016 | Velocità massima della pompa di riscaldamento (%) Regolabile da 20 % a 100 % | 100% |
| Vel min pomp RiscCen PP018 | Velocità minima della pompa di riscaldamento (%) Regolabile da 20 % a 100 % | 50% |
| Pressione acqua min. AP006 | Al di sotto di questo valore, l'apparecchio segnalerà pressione dell'acqua bassa Regolabile da 0 bar a 6 bar | 0,4 bar (non modificabile) |
| MessPressAcquaMin AP058 | Messaggio di avvertimento che la pressione è bassa Regolabile da 0 bar a 2 bar | 0,8 bar |
| Programma di deareaz AP101 | Impostazioni del programma di deareazione <ul style="list-style-type: none"> Accens. no degasam. Acc.sempre con degas | Acc.sempre con degas |

Tab.47 > Appoint

| Parametri | Descrizione dei parametri | Impostazione di fabbrica EHC-08 |
|--------------------------------------|--|---|
| Temp. bivalente HP000 | Al di sopra della temperatura bivalente, la fonte di energia di backup non può operare Regolabile da -10 °C a 20 °C | 5°C |
| Tipo backup HP029 | Tipo di alimentazione calore di backup pompa di calore <ul style="list-style-type: none"> 1 stadio elettrico 2 stadi elettrici Backup Caldaia | Elemento riscaldante elettrico: 2 stadi elettrici |
| Rit. AvvioBkup Risc. HP030 | Tempo di ritardo per avvio della fonte di energia di backup per circuiti di riscaldamento Regolabile da 0 Min a 600 Min | 20 Min |
| Rit stop backup Risc HP031 | Tempo di ritardo per stop della fonte di energia di backup per circuiti di riscaldamento Regolabile da 2 Min a 600 Min | 4 min |
| Ritardo T. est. min. HP047 | Ritardo per avvio del backup quando la temp. esterna è uguale al parametro Backup T.min. esterna Regolabile da 0 Min a 60 Min | 8 °C |
| Ritardo T. est. max. HP048 | Ritardo per avvio del backup quando la temp. esterna è uguale al parametro Backup T.max. esterna Regolabile da 0 Min a 60 Min | 30 °C |

| Parametri | Descrizione dei parametri | Impostazione di fabbrica EHC-08 |
|--|---|---------------------------------|
| Temperatura esterna minima per backup HP049 | Temperatura esterna minima in relazione al parametro Ritardo Min. T. esterna Regolabile da -30 °C a 0 °C | -10 °C |
| Temperatura esterna massima per backup HP050 | Temperatura esterna massima in relazione al parametro Ritardo Max. T. esterna Regolabile da -30 °C a 20 °C | 15 °C |

Tab.48 > Raffrescamento

| Parametri | Descrizione dei parametri | Impostazione di fabbrica EHC-08 |
|--------------------------------------|---|---------------------------------|
| Mod. raffr. forzata AP015 | La modalità di raffrescamento è forzata a qualsiasi temperatura esterna • No • Si | No |
| Mod. Raffrescamento AP028 | Configurazione della modalità di raffrescamento • Spento • Raffrescam.abilitato | Spento |
| Autorizz raffred AP029 | Concessione permesso alla pompa di calore per fornire raffreddamento Non regolabile • Non consentito • Consentito | Non consentito |
| Sensore di umidità AP072 | Configurazione del sensore di umidità • No • Acceso-Spento • 0-10V | No |
| T raffr. Min. PDC HP003 | Temperatura di mandata minima della pompa di calore in modalità di raffreddamento Regolabile da 5 °C a 30 °C | 5 |
| Scost. setpoint raff HP079 | Scostamento max applicato al setpoint di raffresc. quando si utilizza un sensore di umidità 0-10V Regolabile da 0 °C a 15 °C | 5 °C |
| Livello di umidità HP080 | Livello di umidità relativa oltre cui lo scostamento è aggiunto al setpoint di raffrescamento Regolabile da 0 % a 100 % | 50% |

Tab.49 > Gestione dell'energia

| Parametri | Descrizione dei parametri | Impostazione di fabbrica EHC-08 |
|------------------------------------|--|---------------------------------|
| Valenza imp elettr HP033 | Valore dell'impulso proveniente dal contatore elettrico Regolabile da 0 Wh a 1000 Wh | 1 wh |
| T est. min PDC HP051 | Temperatura esterna minima al di sotto della quale il compressore della pompa di calore è arrestato Regolabile da -20 °C a 5 °C | -20 °C |

Tab.50 > Ingresso di blocco (Ingresso BL)

| Parametri | Descrizione dei parametri | Impostazione di fabbrica EHC-08 |
|--------------------------------------|--|---------------------------------|
| Funzione BL AP001 | Selezione funzione ingresso BL (BL1) <ul style="list-style-type: none"> • Blocco completo • Blocco parziale • Blocco reset utente • Integrazione sospesa • Generatore sospeso • Gen.&Integr. sospesi • Tariffa alta, bassa • Fotovolt.solo su PDC • FV su PDC e backup • Smart Grid pronta • Riscald. Raffrescam. | Blocco parziale |
| Config. contatto BL1 AP098 | Configurazione contatto ingresso BL1 <ul style="list-style-type: none"> • Aperto • Chiuso | Aperto |
| Scost. riscald. - PV HP091 | Scostamento del setpoint di temperatura di riscaldamento quando è disponibile l'energia fotovoltaica Regolabile da 0 °C a 30 °C | 0 °C |
| Scostam ACS - FV HP092 | Scostamento temperatura setpoint acqua calda sanitaria quando viene attivata l'energia fotovoltaica Regolabile da 0 °C a 30 °C | 0 °C |
| Config. contatto BL2 AP099 | Configurazione contatto ingresso BL2 <ul style="list-style-type: none"> • Aperto • Chiuso | Aperto |
| Funzione BL2 AP100 | Selezione funzione ingresso BL2 <ul style="list-style-type: none"> • Blocco completo • Blocco parziale • Blocco reset utente • Integrazione sospesa • Generatore sospeso • Gen.&Integr. sospesi • Tariffa alta, bassa • Fotovolt.solo su PDC • FV su PDC e backup • Smart Grid pronta • Riscald. Raffrescam. | Blocco parziale |

Tab.51 >Richiesta manuale di riscaldamento

| Parametri | Descrizione dei parametri | Impostazione di fabbrica EHC-08 |
|--------------------------------------|---|---------------------------------|
| Richiesta calore man AP002 | Abilita funz.di richiesta calore manuale <ul style="list-style-type: none"> • Spento • Con setpoint: in questa modalità, il setpoint di temperatura utilizzato sarà quello del parametro Richiesta calore man (AP026) • Controllo Temp. est. | Spento |
| Setpoint HD man AP026 | Setpoint di mandata per la richiesta manuale di calore Regolabile da 7 °C a 70 °C | 40 °C |

Tab.52 > Modalità silenziosa

| Parametri | Descrizione dei parametri | Impostazione di fabbrica EHC-08 |
|-------------------------------|---|---------------------------------|
| Modalità silenziosa HP058 | Abilitazione mod silenziosa: 0: Disabilitare modalità silenziosa1: Abilitare modalità silenziosa • No • Si | No |
| Ora Inizio Low Noise HP094 | Ora di inizio funzione low noise della pompa di calore | 22:00 |
| Ora fine low noise HP095 | Ora di fine funzione low noise della pompa di calore | 06:00 |

Tab.53 >Impostazioni manutenzione

| Parametri | Descrizione dei parametri | Impostazione di fabbrica EHC-08 |
|-------------------------------|--|---------------------------------|
| Ore manutenzione AP009 | Ore di funzionamento del generatore di calore prima di segnalare una notifica di manutenzione Regolabile da 0 Orario a 65534 Orario | 4000 ore |
| Notifica di manutenz AP010 | Selezionare tipo notifica manutenzione • Nessuno • Notifica personaliz. | Nessuno |
| Ore serviz pre manut AP011 | Ore di funzionamento per l'invio di una notifica di manutenzione Regolabile da 0 Orario a 65534 Orario | 8700 ore |

7.9.2 > Installatore > Impostazione dell'impianto > Zone1 o Zone2

I parametri del circuito Zone1 sono collegati alla PCB EHC-08, e i parametri del circuito Zone2 sono collegati alla PCB SCB-04.

CP : Circuits Parameters = Parametri del circuito di riscaldamento

Tab.54 >Zona

| Parametri | Descrizione dei parametri | Impostazione di fabbrica Zone1 | Impostazione di fabbrica Zone2 |
|-----------------------------|---|--------------------------------|--------------------------------|
| Funzionamento zona CP020 | Funzionalità della zona • Disabilitare • Diretto = radiatori Il raffreddamento non è possibile. • Circuito miscelato = riscaldamento a pavimento per il circuito A e riscaldamento a pavimento con valvola di miscelazione per il circuito B. Il raffreddamento è possibile. • Piscina. Disponibile solo per il circuito B. • Alta temperatura = non usato. • Ventilconvettore Il raffreddamento è possibile. | Circuito miscelato | Circuito miscelato |

Tab.55 >Impostazione temperature di riscaldam

| Parametri | Descrizione dei parametri | Impostazione di fabbrica Zone1 | Impostazione di fabbrica Zone2 |
|-------------------------|--|--------------------------------|--------------------------------|
| Area, val imp1 CP080 | Setpoint desiderato di temperatura ambiente per la modalità standby Regolabile da 5 °C a 30 °C | 16 °C | 16 °C |
| Area, val imp1 CP081 | Setpoint desiderato di temperatura ambiente per la modalità Benvenuto Regolabile da 5 °C a 30 °C | 20 °C | 20 °C |

| Parametri | Descrizione dei parametri | Impostazione di fabbrica Zone1 | Impostazione di fabbrica Zone2 |
|----------------------|---|--------------------------------|--------------------------------|
| Area, val imp1 CP082 | Setpoint desiderato di temperatura ambiente per la modalità Non a casa Regolabile da 5 °C a 30 °C | 6 °C | 6°C |
| Area, val imp1 CP083 | Setpoint desiderato di temperatura ambiente per la modalità Mattino Regolabile da 5 °C a 30 °C | 21 °C | 21 °C |
| Area, val imp1 CP084 | Setpoint desiderato di temperatura ambiente per la modalità Sera Regolabile da 5 °C a 30 °C | 22 °C | 22 °C |

Tab.56 >Curva di riscaldamento

| Parametri | Descrizione dei parametri | Impostazione di fabbrica Zone1 | Impostazione di fabbrica Zone2 |
|----------------------------|--|--------------------------------|--------------------------------|
| Max Tmand impst zona CP000 | Massimo setpoint di temperatura di mandata della zona • Per Zone1: Regolabile da 7 °C a 75 °C • Per Zone2: Regolabile da 7 °C a 100 °C | 75 °C | 50 °C |
| Punt fin curva T zon CP210 | Temperatura di base curva in modalità comfort Regolabile da 15 °C a 90 °C | 15 °C | 15 °C |
| Punt fin curva T zon CP220 | Temperatura di base curva in modalità ridotta Regolabile da 15 °C a 90 °C | 15 °C | 15 °C |
| Pendenz Curv Ris zon CP230 | Pendenza della curva di riscaldamento della zona Regolabile da 0 a 4 | 1,5 | 0,7 |

Tab.57 >Generale

| Parametri | Descrizione dei parametri | Impostazione di fabbrica Zone1 | Impostazione di fabbrica Zone2 |
|----------------------------|--|--------------------------------|--------------------------------|
| Area, lb v di miscel CP030 | Larghezza di banda della valvola di miscelazione dell'area in cui si verifica la modulazione. Regolabile da 4 °C a 16 °C | - | 12 °C |
| Zona, post-fun pompa CP040 | Postfunzionamento pompa di zona Regolabile da 0 Min a 20 Min | 3 Min | 4 Min |
| Area, ritar valvola CP050 | Passare dal val di impost calcolato al val di impost inviato al resp utenze per l'area di miscelaz Regolabile da 0 °C a 16 °C | - | 4 °C |
| Tmax amb mod ridot CP070 | Limite max temp ambiente del circuito in mod. ridotta, che permette la commutazione a mod. comfort Regolabile da 5 °C a 30 °C | 16 °C | 16 °C |
| Setpoint Raffr. pav. CP270 | Setpoint temperatura di mandata di raffreddamento per il raffreddamento a pavimento Regolabile da 11 °C a 23 °C | 18 | 18 |
| Setpoint Raffr. vent CP280 | Setpoint temperatura di mandata di raffreddamento per il convettore del ventilatore Regolabile da 7 °C a 23 °C | 7 | 20 |
| Mod notturna ridotta CP340 | Tipo di Modalità notturna ridotta. 0: Continua richiesta 1: Arresta richiesta • Stop richiesta cal. • Rich. cal. continua | Rich. cal. continua | Stop richiesta cal. |

| Parametri | Descrizione dei parametri | Impostazione di fabbrica Zone1 | Impostazione di fabbrica Zone2 |
|--------------------------------------|--|-----------------------------------|-----------------------------------|
| Contatt liv logic OT CP640 | Contatto liv logico Opentherm della zona <ul style="list-style-type: none"> • Aperto • Chiuso | Chiuso | Chiuso |
| Icona visual. zona CP660 | Scelta dell'icona per visualizzare la zona <ul style="list-style-type: none"> • Nessuno • Tutte • Camera da letto • Soggiorno • Studio • Esterno • Cucina • Seminterrato • Piscina • Accumulo ACS • Boll. elettrico ACS • Boll. ACS stratific. • Accumulo ACS interno • Programmazione | Nessuno | Soggiorno |
| Strategia controllo CP780 | Selezione della strategia di controllo della zona <ul style="list-style-type: none"> • Automatico : adatta la strategia di regolazione in base ai sensori presenti • Basato su T.Ambiente : utilizzare se non è presente un sensore di temperatura esterna. Non consente di utilizzare la curva di riscaldamento • Basato su T.Esterna : utilizzare se non è presente un termostato ambiente. Consente di utilizzare la curva di riscaldamento. Se il gradiente non è configurato correttamente, causerà disagi all'utente • Basato su T.Est-Amb. : consente di utilizzare la curva di riscaldamento. Se il gradiente non è configurato correttamente, la temperatura di setpoint verrà corretta utilizzando la misurazione del sensore di temperatura ambiente. | Automatico | Automatico |

Tab.58 >Asciugatura massetto

| Parametri | Descrizione dei parametri | Impostazione di fabbrica Zone1 | Impostazione di fabbrica Zone2 |
|--------------------------------------|--|-----------------------------------|-----------------------------------|
| Asciug. massett zona CP470 | Impostazione del programma di asciugatura massetto della zona Regolabile da 0 Giorni a 30 Giorni | 0 Giorni | 0 Giorni |
| TempAvvioMassetto CP480 | Impostazione della temperatura di avvio del programma di asciugatura massetto Regolabile da 20 °C a 50 °C | 20 °C | 20 °C |
| TempArrestoMassetto CP490 | Impostazione della temperatura di arresto del programma di asciugatura massetto Regolabile da 20 °C a 50 °C | 20 °C | 20 °C |

Tab.59 >Avanzato

| Parametri | Descrizione dei parametri | Impostazione di fabbrica Zone1 | Impostazione di fabbrica Zone2 |
|-------------------------------------|--|-----------------------------------|-----------------------------------|
| Tempo apert.valvola CP330 | Tempo necessario alla completa apertura della valvola Regolabile da 0 Sec a 240 Sec | - | 60 Sec |
| Val impost potenza CP520 | Setpoint di potenza di zona Regolabile da 0 % a 100 % | - | 100% |

| Parametri | Descrizione dei parametri | Impostazione di fabbrica Zone1 | Impostazione di fabbrica Zone2 |
|--------------------------------------|--|-----------------------------------|-----------------------------------|
| Conf. acc. UA zona CP680 | Selezionare il canale bus dell'unità ambiente per questa zona Regolabile da 0 a 255 | 0 | 0 |
| TmpPrerisc.max.zona CP750 | Tempo massimo di preriscaldamento zona Regolabile da 0 Min a 240 Min | 0 Min | 0 Min |
| Zona dopo serb. acc. CP770 | La zona si trova dopo un serbatoio di accumulo <ul style="list-style-type: none"> • No • Sì | - | Sì |

7.9.3 > Installatore > Impostazione dell'impianto > Acqua Calda Sanit. (Acqua calda sanitaria)

Il circuito del Acqua Calda Sanit. si trova sulla PCB EHC-08. Per poter visualizzare questi parametri nel sottomenu Acqua Calda Sanit. è necessario che alla PCB EHC-08 sia collegata una sonda acqua calda sanitaria.

DP : Direct Hot Water Parameters = Parametri del bollitore acqua calda sanitaria

Tab.60 >Imposta temp. Acqua Calda Sanitaria

| Parametri | Descrizione dei parametri | Impostazione di fabbrica EHC-08 |
|--------------------------------------|---|------------------------------------|
| Setpoint comfort ACS DP070 | Setpoint temperatura comfort del bollitore ACS Regolabile da 40 °C a 65 °C | 54 °C |
| Setpoint ridotto ACS DP080 | Setpoint temperatura ridotta del bollitore ACS Regolabile da 10 °C a 60 °C | 10 °C |

Tab.61 >Generale

| Parametri | Descrizione dei parametri | Impostazione di fabbrica EHC-08 |
|--|---|------------------------------------|
| Isteresi ACS DP120 | Temperatura di isteresi relativa al setpoint di temperatura ACS Regolabile da 0 °C a 40 °C | 14 °C |
| Temp. Max ACS DP046 | Temperatura massima ACS Regolabile da 10 °C a 75 °C | 70°C |
| Durata max ACS DP047 | Durata massima della produzione di acqua calda sanitaria Regolabile da 1 Orario a 10 Orario | 3 Ore |
| Min. Risc. prima ACS DP048 | Durata di riscaldamento minima tra due periodi di produzione di acqua calda sanitaria Regolabile da 0 Orario a 10 Orario | 2 Ore |
| Post funzionam pompa ACS/valvola a 3 vie DP213 | Tempo di post circolazione della pompa ACS/valvola a 3 vie dopo la produzione di ACS Regolabile da 0 Min a 99 Min | 3 Min |
| Setpoint vacanza ACS DP337 | Setpoint temperatura vacanze del bollitore di acqua calda sanitaria Regolabile da 10 °C a 60 °C | 10 °C |

Tab.62 >Backup

| Parametri | Descrizione dei parametri | Impostazione di fabbrica EHC-08 |
|--|--|---------------------------------|
| Tempo ritardo per avvio backup per ACS DP090 | Tempo ritardo per avvio fonte di energia di backup per ACS Regolabile da 0 Min a 120 Min | 15 Min |
| Gestione DHW DP051 | Mod. ECO: uso sola pompa di calore. Mod. Comfort: uso pompa di calore e fonti di energia di backup <ul style="list-style-type: none"> • Modalità Eco • Modalità Comfort | Modalità Eco |

Tab.63 >Anti-legionella

| Parametri | Descrizione dei parametri | Impostazione di fabbrica EHC-08 |
|-------------------------------------|--|---------------------------------|
| Legionella boll. DP004 | Protezione bollitore modalità anti-legionella <ul style="list-style-type: none"> • Disabilitato • Settimanale | Disabilitato |
| Val imp antileg ACS DP160 | Setpoint per l'antilegionella in ACS Regolabile da 60 °C a 75 °C | 65 °C |

Tab.64 >Portata e pressione dell'acqua

| Parametri | Descrizione dei parametri | Impostazione di fabbrica EHC-08 |
|-------------------------------------|---|---------------------------------|
| VelocitàMinPompaACS DP037 | Velocità minima della pompa ACS Regolabile da 0 % a 100 % | 30% |
| VelocitàMaxPompaACS DP038 | Velocità massima della pompa ACS Regolabile da 0 % a 100 % | 100% |

7.9.4 > Installatore > Impostazione dell'impianto > Temperatura esterna

Nel sottomenu Temperatura esterna sono riportati tutti i parametri relativi al comportamento dell'impianto in base alla temperatura esterna.

AP : Appliance Parameters = Parametri dispositivo

Tab.65

| Parametri | Descrizione dei parametri | Impostazione di fabbrica Zone1 | Impostazione di fabbrica Zone2 |
|------------------------------------|--|--------------------------------|--------------------------------|
| Pres. sensore ext. AP056 | Attiva/disattiva presenza sensore esterno <ul style="list-style-type: none"> • Nessun sens. estern • AF60 • QAC34 | AF60 | AF60 |
| EstateInvernoAp AP073 | Temperatura esterna: limite superiore per il riscaldamento <ul style="list-style-type: none"> • Regolabile da 10 °C a 30,5 °C in incrementi di 0,5 °C • Quando impostato a 30,5 °C il passaggio automatico è disattivato, l'impianto rimane in modalità Inverno e il riscaldamento è attivo. | 22 °C | 22 °C |

| Parametri | Descrizione dei parametri | Impostazione di fabbrica Zone1 | Impostazione di fabbrica Zone2 |
|--------------------------------------|--|-----------------------------------|-----------------------------------|
| Mod. Estiva Forzata AP074 | Il riscaldamento è spento. Viene mantenuta l'acqua calda. Forzare modalità estate <ul style="list-style-type: none"> • Spento • Acceso | Spento | Spento |
| Incrocio stagionale AP075 | Variazione temp. limite impostato temp. superiore est. in cui il generatore non riscalda o raffredda <ul style="list-style-type: none"> • Per Zone1, regolabile da 0 °C a 20 °C • Per Zone2, regolabile da 0 °C a 10 °C | 4 °C | 4 °C |
| Inerzia edificio AP079 | Inerzia dell'edificio utilizzata per velocizzare il riscaldamento Regolabile da 0 a 10 <ul style="list-style-type: none"> • 0 = 10 ore per un edificio a inerzia termica ridotta, • 3 = 22 ore per un edificio a inerzia termica normale, • 10 = 50 ore per un edificio a inerzia termica elevata. <p>La modifica dell'impostazione di fabbrica è utile solo in casi eccezionali.</p> | 3 | 3 |
| Temp. ext. antigelo AP080 | Temperatura esterna sotto la quale è attiva la protezione antigelo : <ul style="list-style-type: none"> • Regolabile da -30 a 20°C. • Impostato a -30 °C = funzione disattivata | 3 °C | 3 °C |
| Origine sonda estern AP091 | Tipo di collegamento da utilizzare per la sonda esterna <ul style="list-style-type: none"> • Automatico • Sensore cablato • Sensore Wireless • Misuraz. Internet • Nessuno | Automatico | Automatico |

7.9.5  >  Installatore > Impostazione dell'impianto > SCB-01

Tab.66

| Parametri | Descrizione dei parametri | Impostazione di fabbrica SCB-01 |
|----------------------------------|--|------------------------------------|
| Funz. relè stato EP018 | Funzione relè stato 1 <ul style="list-style-type: none"> • Nessuna azione • Allarme Invertito • Allarme Invertito • Combustione • No combustione • Riservato • Riservato • Richiesta manutenz. • Caldaia in Riscaldam • Caldaia in ACS • Pompa riscald.accesa • Blocco perm.o provv. • Mod. Raffrescamento | Nessuna azione |
| Funz. relè stato EP019 | Funzione relè stato 2 <ul style="list-style-type: none"> • Nessuna azione • Allarme Invertito • Allarme Invertito • Combustione • No combustione • Riservato • Riservato • 6 Riservato • Richiesta manutenz. • Caldaia in Riscaldam • Caldaia in ACS • Pompa riscald.accesa • Blocco perm.o provv. • Mod. Raffrescamento | Nessuna azione |
| Funzione 10V-PWM EP028 | Seleziona la funzione dell'uscita 0-10 Volt <ul style="list-style-type: none"> • 0-10 Volt 1 (Wilo) • 0-10V 2 (Gr. GENI) • SegnalePWM (Solare) • 0-10 Volt 1 ridotto • 0-10 Volt 2 ridotto • Segnale PWM ridotto • Segnale PWM (UPMXL) | 0-10 Volt 1 (Wilo) |
| Sorgente 10V-PWM EP029 | Seleziona il segnale sorgente per l'uscita 0-10 Volt <ul style="list-style-type: none"> • PWM Caldaia • Potenza richiesta • Potenza effettiva | PWM Caldaia |

7.9.6  >  Installatore > Segnali

Si possono visualizzare molteplici valori misurati riguardanti lo stato corrente dell'impianto di riscaldamento quali, ad esempio, le temperature, lo stato dell'apparecchio, ecc.

Alcuni segnali sono visualizzati:

- in base a particolari configurazioni di sistema,
- in base alle opzioni, circuiti o sonde effettivamente collegati.

Tab.67 > Zone1 / Zone2

| Segnali | Descrizione dei segnali |
|---|---|
| Stato pompa zona CM050 | Stato pompa nella zona <ul style="list-style-type: none"> • No • Sì |
| Setpoint Tmand zona CM070 | Setpoint di temperatura di mandata attuale della zona in °C |
| Mod Corrente Zona CM120 | Modalità attuale della zona <ul style="list-style-type: none"> • Programmazione • Manuale • Spento • Temporaneo |
| Attività attuale della zona CM130 | Attività attuale della zona <ul style="list-style-type: none"> • Spento • Ridotto • Comfort • Antilegionella |
| Val imp Tamb Zona CM190 | Valore di impostazione della temperatura ambiente della zona in °C |
| Mod risc. att. zona CM200 | Display modalità di riscaldamento attuale zona <ul style="list-style-type: none"> • Standby • Riscaldamento • Raffrescamento |
| temperatura ext zona CM210 | Temperatura attuale esterna zona in °C |

Tab.68 >Zone2

| Segnali | Descrizione dei segnali |
|-----------------------------|--|
| TFlussoArea CM040 | Misura temperatura di mandata della zona o temperatura ACS in °C |

Tab.69 >Acqua Calda Sanit.

| Segnali | Descrizione dei segnali |
|--------------------------------------|---|
| TempbollitoreACS inf DM001 | Temperatura del bollitore ACS (sonda inferiore) in °C |
| StatoACS Auto/Derog DM009 | Stato automatico/deroga della modalità ACS: <ul style="list-style-type: none"> • Programmazione • Manuale • Spento • Temporaneo |
| Attività ACS DM019 | Attività attuale ACS <ul style="list-style-type: none"> • Spento • Ridotto • Comfort • Antilegionella |
| Setpoint ACS DM029 | Setpoint impostazione temperatura ACS in °C |
| ACS attiva AM001 | L'apparecchio è attualmente in modalità produzione acqua calda sanitaria. <ul style="list-style-type: none"> • Spento • Acceso |

Tab.70 > 0-10 volt o PWM

| Segnali | Descrizione dei segnali |
|-------------------------------------|---|
| Setpoint di potenza GM011 | Valore di impostazione della potenza in % della massima |

Tab.71 > Pompa calore / 0-10 volt o PWM

| Segnali | Descrizione dei segnali |
|------------------------------------|---|
| Pompa in funzione? AM015 | La pompa è in funzione? <ul style="list-style-type: none"> • Non attivo • Attivo |
| Velocità pompa AM010 | Velocità attuale della pompa in % |

Tab.72 > Pompa calore / Unità esterna

| Segnali | Descrizione dei segnali |
|--------------------------------------|---|
| Setpoint T Mand. PDC HM003 | Setpoint temperatura di mandata della pompa di calore in °C |
| Sbrinamento PDC HM009 | Funzione sbrinamento pompa di calore in corso <ul style="list-style-type: none"> • No • Sì |
| Avvio compr. HM030 | Richiesta per avvio compressore <ul style="list-style-type: none"> • No • Sì |

Tab.73 > Pompa calore

| Segnali | Descrizione dei segnali |
|--------------------------------------|--|
| Stato apparecchio AM012 | Stato principale attuale dell'apparecchio. |
| Stato second appar. AM014 | Stato secondario attuale dell'apparecchio. |
| Temperatura mandata AM016 | Temperatura di mandata dell'apparecchio. Temperatura dell'acqua in uscita dall'apparecchio. in °C |
| Pressione dell'acqua AM019 | Pressione dell'acqua del circuito primario. in bar |
| Valvola a 3 vie AM037 | Stato della valvola a tre vie <ul style="list-style-type: none"> • RISC • ACS |
| Flussometro AM056 | Portata d'acqua nel sistema in l/min |
| Setpoint interno AM101 | Setpoint Temperatura di mandata interna al sistema |
| T. mand PDC HM001 | Temperatura di mandata della pompa di calore in °C |
| T ritorno PDC HM002 | Temperatura di ritorno della pompa di calore in °C |
| Pos. contatto BL1 HM004 | Posizione contatto BL1 <ul style="list-style-type: none"> • Aperto • Chiuso • Spento |
| Pos. contatto BL2 HM005 | Posizione contatto BL2 <ul style="list-style-type: none"> • Aperto • Chiuso • Spento |

| Segnali | Descrizione dei segnali |
|--------------------------------------|---|
| StatoCompressoreHp HM008 | On/Off compressore pompa di calore <ul style="list-style-type: none"> • Spento • Acceso |
| BackUp1 pompa calore HM012 | BackUp1 pompa calore <ul style="list-style-type: none"> • Spento • Acceso |
| VallmpRaffredd HP HM033 | Setpoint di temperatura di mandata della pompa di calore in modalità di raffrescamento in °C |

Tab.74 > Unità esterna

| Segnali | Descrizione dei segnali |
|-------------------------------------|---|
| Temp. condensazione HM019 | Temperatura di condensazione del refrigerante in °C |
| Qualità comunicaz. HM024 | Qualità della comunicazione tra l'unità di controllo (CU) e la scheda di interfaccia in % |

Tab.75 > Temperatura esterna

| Segnali | Descrizione dei segnali |
|-------------------------------------|--|
| Temperatura esterna AM027 | Temperatura esterna istantanea in °C |
| Modalità Stagionale AM091 | Mod stagionale attiva (estate / inverno) <ul style="list-style-type: none"> • Inverno • Protezione antigelo • Banda estiva neutra • Estate |
| Sonda ext abilitata AP078 | Sonda esterna abilitata per l'applicazione <ul style="list-style-type: none"> • No • Sì |

7.9.7 > Installatore > Contatori

Tab.76

| Contatori | Descrizione dei contatori |
|--------------------------------------|--|
| Ore funzionam.manut. AC002 | Ore di funzionamento dell'apparecchio dopo l'ultimo intervento di manutenzione |
| Ore dalla manutenz. AC003 | Ore trascorse dopo l'ultimo intervento di manutenzione |
| Avvii dalla manutenz AC004 | Numero di avvii del generatore di calore dall'ultimo intervento di manutenzione. |
| ConsumoEnergeticoRis AC005 | Consumo energetico del riscaldamento in kilowatt/ora in kWh |
| Consumo energia ACS AC006 | Consumo energetico per acqua calda sanitaria in kilowatt/ora in kWh |
| Consumo energia raff AC007 | Consumo energetico per raffrescamento in kilowatt/ora in kWh |
| Energia risc erogata AC008 | Erogazione di energia termica per riscaldamento in kWh |
| ErogazioneEnergiaAcs AC009 | Erogazione energia termica per acqua calda sanitaria in kWh |
| Erog. energia raffr. AC010 | Erogazione di energia termica per raffrescamento in kWh |
| Ore funzion. pompa AC026 | Contatore con numero di ore di funzionamento pompa |

| Contatori | Descrizione dei contatori |
|--|--|
| Avvii pompa AC027 | Contatore con numero di avvii pompa |
| Backup 1 ora AC028 | Numero di ore di funzionamento del primo stadio di backup elettrico |
| Avviamenti backup 1 AC030 | Numero di avvii del primo stadio di backup elettrico |
| Ore funz pompa Zona CC001 | Numero di ore di funzionamento pompa nella zona |
| Num avvii pompa Zona CC010 | Numero di volte che la pompa è stata avviata nella zona |
| Cicli valv dev ACS DC002 | Numero di cicli della valvola deviatrice ACS |
| Numero ore valvola a 3 vie ACS DC003 | Numero ore valvola a 3 vie ACS |
| Avvii ACS DC004 | Numero di avvii del compressore durante la produzione di acqua calda sanitaria |
| Ore funzionam. ACS DC005 | Numero di avvii del compressore |
| Ore generat.riscald. PC000 | Numero di ore di funzionamento del generatore in Riscaldamento Centralizzato |
| Avvii totali PC002 | Numero totale di avvii del generatore di calore. Per riscaldamento e ACS |
| Ore funz. gen.calore PC003 | Numero di ore di funzionamento del compressore |
| Ore generat.raffresc PC005 | Numero di ore di funzionamento del generatore in Raffrescamento |

7.10 Descrizione dei parametri

7.10.1 Esecuzione dell'integrazione in modalità riscaldamento

■ Condizioni per l'avviamento del backup

I backup possono avviarsi normalmente, ad eccezione dei casi di interruzione di corrente o di limitazioni collegate alla bivalenza (**Temp. bivalente** - HP000).

Se anche la pompa di calore deve essere limitata, i backup sono comunque autorizzati a funzionare per garantire la condizione di comfort del riscaldamento.

In modalità riscaldamento, il backup viene gestito tramite i parametri: **Temp. bivalente** (HP000) e **Rit. AvvioBkup Risc.** (HP030).

Se **Rit. AvvioBkup Risc.** (HP030) è impostato su 0, la temporizzazione per l'avviamento del backup viene impostata in base alla temperatura esterna: più quest'ultima è bassa, più velocemente verrà attivato il backup.

Fig.78 Curva di temporizzazione per l'avvio del backup

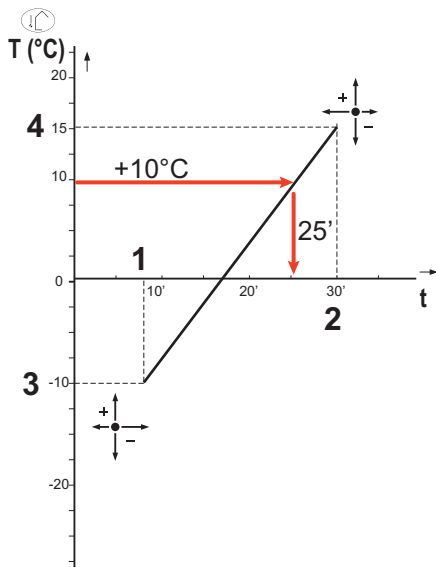

MW-6000377-7

- t Tempo (minuti)
- T Temperatura esterna (°C)
- 1 Ritardo T. est. min. (HP047) = 8 minuti
- 2 Ritardo T. est. max. (HP048) = 30 minuti
- 3 Backup T. est. min. (HP049) = -10 °C
- 4 Backup T. est. max. (HP050) = 15 °C

In questo esempio di temporizzazione per l'avvio del backup quando **Rit. AvvioBkup Risc.** HP030 è impostato a 0, con i parametri impostati in fabbrica, se la temperatura esterna è pari a 10°C, il backup verrà avviato 25 minuti dopo l'unità esterna della pompa di calore.

■ Funzionamento del backup in caso di anomalie riguardanti l'unità esterna

In caso di un'anomalia sull'unità esterna la resistenza si avvia dopo 3 minuti, in modo da garantire un comfort termico ottimale.

■ Funzionamento del backup durante lo sbrinamento dell'unità esterna

Quando l'unità esterna è in fase di sbrinamento, l'unità di controllo garantisce la protezione dell'impianto avviando, se necessario, il backup.

Qualora il backup non sia sufficiente a garantire la protezione dell'unità esterna durante lo sbrinamento, quest'ultima verrà spenta.

■ Principio di funzionamento quando la temperatura esterna scende al di sotto della soglia di funzionamento dell'unità esterna

Se la temperatura esterna è inferiore alla temperatura minima di funzionamento dell'unità esterna come definito dal parametro **T est. min PDC** (HP051), l'unità esterna non dispone dell'autorizzazione necessaria al funzionamento.

Se il sistema ha una richiesta in sospenso la resistenza si avvierà immediatamente, in modo da garantire un comfort termico ottimale.

7.10.2 Esecuzione dell'integrazione per l'acqua calda sanitaria

■ Condizioni per l'avviamento del backup

Le condizioni di avviamento del backup per la produzione di acqua calda sanitaria dipendono dai parametri **Funzione BL** (AP001) e **Funzione BL2** (AP100) rispettivamente per gli ingressi di blocco **BL1** e **BL2**.

■ Descrizione del funzionamento

Il comportamento dell'elemento riscaldante elettrico in modalità acqua calda sanitaria dipende dalla configurazione del parametro **Gestione DHW** (DP051).

Se **Gestione DHW** (DP051) è impostato su **Modalità Eco** il sistema, durante la produzione di acqua calda sanitaria, assegnerà la priorità alla pompa di calore. La resistenza viene utilizzata solo se è trascorsa la

temporizzazione per l'avvio del backup durante la produzione di acqua calda sanitaria **Rit. AvvioBackupACS** (DP090) in modalità acqua calda sanitaria.

Se **Gestione DHW** (DP051) è impostato su **Modalità Comfort**: la modalità di produzione dell'acqua calda sanitaria darà priorità al comfort, accelerando la produzione di quest'ultima utilizzando simultaneamente la pompa di calore e la resistenza. In questa modalità non è previsto un tempo massimo per la produzione di acqua calda sanitaria, in quanto l'utilizzo dei backup permette di ottenere la condizione di comfort più rapidamente.

7.10.3 Funzionamento del passaggio tra riscaldamento e produzione di acqua calda sanitaria

Il sistema non consente la produzione simultanea di riscaldamento e di acqua calda sanitaria.

La logica del passaggio tra la modalità di produzione acqua calda e la modalità riscaldamento è la seguente:

Fig.79

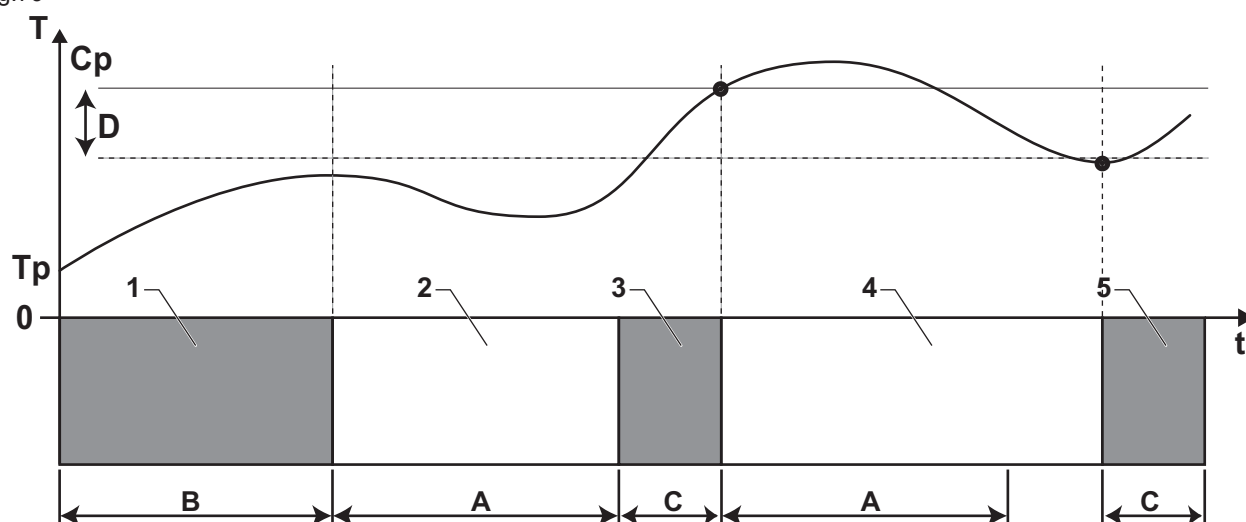

MW-5000641-2

A **Min. Risc. prima ACS DP048**: Durata di riscaldamento minima tra due sessioni di produzione di acqua calda sanitaria.

B **Durata max ACS DP047**: Durata massima autorizzata per la produzione di acqua calda sanitaria

C Durata della produzione di acqua calda sanitaria (inferiore a **DP047**) per il raggiungimento del setpoint ACS

Cp **Setpoint comfort ACS DP070**: Temperatura di setpoint "Comfort" per l'acqua calda sanitaria

Setpoint ridotto ACS DP080: Temperatura di setpoint "Ridotta" per l'acqua calda sanitaria

T Temperatura

Tp **T ACS DM001**: Temperatura dell'acqua calda sanitaria

t Ora

D **Isteresi ACS DP120**: Differenziale della temperatura di setpoint che attiva il caricamento del bollitore acqua calda sanitaria

Tab.77

| Fase | Descrizione della fase | Descrizione del funzionamento |
|------|--|---|
| 1 | Solo produzione di acqua calda sanitaria | Quando l'impianto viene acceso, se la produzione di acqua calda sanitaria è autorizzata e il parametro Gestione DHW (DP051) è configurato come Modalità Eco, verrà avviato un ciclo di produzione di acqua calda sanitaria caratterizzato da una durata massima che può essere regolata e stabilita mediante il parametro Durata max ACS (DP047). Un eventuale comfort termico non soddisfacente è dovuto al fatto che la pompa di calore funziona troppo a lungo in modalità acqua calda sanitaria: ridurre, quindi, la durata massima della produzione di acqua calda sanitaria. |
| 2 | Solo riscaldamento | La produzione di acqua calda sanitaria è disattivata. Anche se il setpoint dell'acqua calda sanitaria non viene raggiunto, viene forzato un periodo di riscaldamento minimo. Questo periodo può essere regolato e definito mediante il parametro Min. Risc. prima ACS (DP048). Dopo il periodo di riscaldamento, il caricamento del bollitore è di nuovo abilitato. |

| Fase | Descrizione della fase | Descrizione del funzionamento |
|------|--|--|
| 3 | Solo produzione di acqua calda sanitaria | Quando viene raggiunto il setpoint acqua calda sanitaria, inizia un periodo in modalità riscaldamento. |
| 4 | Solo riscaldamento | Quando il differenziale Isteresi ACS (DP120) viene raggiunto, viene attivata la produzione di acqua calda sanitaria. Se non c'è abbastanza acqua calda sanitaria (ad esempio se l'acqua calda sanitaria non si riscalda abbastanza velocemente): ridurre il differenziale di intervento (isteresi) modificando il valore del parametro Isteresi ACS (DP120). La pompa di calore inizierà a riscaldare l'acqua calda sanitaria più frequentemente. |
| 5 | Solo produzione di acqua calda sanitaria | Quando viene raggiunto il setpoint acqua calda sanitaria, inizia un periodo in modalità riscaldamento. |

7.10.4 Funzionamento della curva di riscaldamento

Il rapporto tra la temperatura esterna e la temperatura dell'acqua di riscaldamento di mandata del circuito è controllata da una curva di riscaldamento o dal setpoint della temperatura dell'acqua. Questo può essere regolato in base ai requisiti dell'impianto.



Importante

La regolazione attraverso la curva di riscaldamento è possibile soltanto quando la **strategia di regolazione** CP780 è impostata sulle modalità "Acc. a Est. T." e "Acc. a Est. T e T. ambiente".

Fig.80

MW-6070170-1

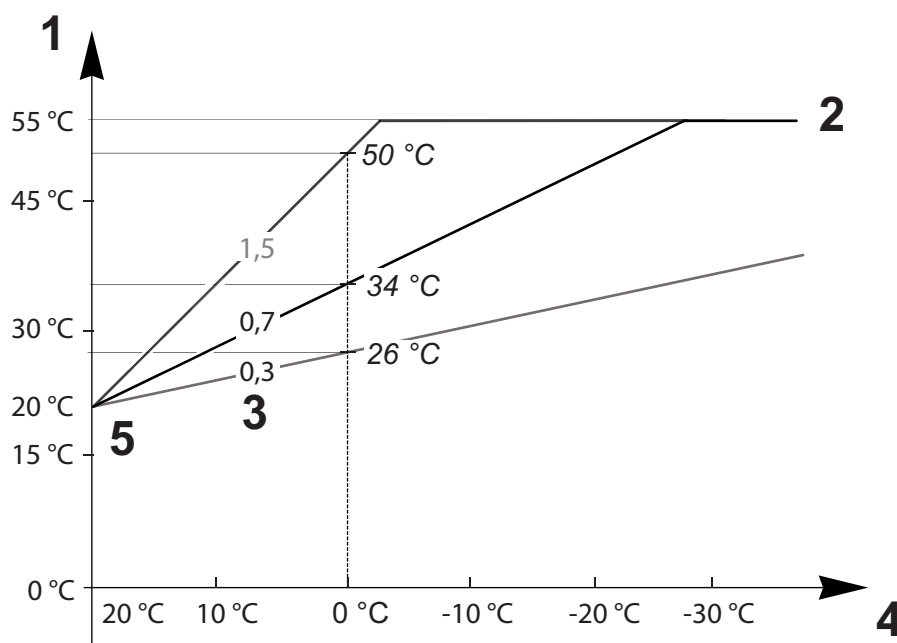

- 1 Setpoint di temperatura di mandata attuale della zona CM070
 2 Massimo setpoint di temperatura di mandata della zona CP000 = 55°C

- 3 Pendenza della curva di riscaldamento della zona CP230
 4 Temperatura esterna CM210
 5 Temperatura base curva CP210 / CP220 = 20°C

Tab.78

| Parametri | Descrizione dei parametri |
|--|--|
| Massimo setpoint di temperatura di mandata della zona CP000 | La temperatura di setpoint di mandata del circuito CM070 viene limitata dal setpoint di temperatura di mandata massima del circuito CP000. Quando viene utilizzato un termostato ambiente, il setpoint mantenuto è la temperatura più bassa tra la temperatura di setpoint di mandata del circuito CM070 e il setpoint di temperatura di mandata massima del circuito CP000. |
| Pendenza della curva di riscaldamento della zona CP230 | Quanto più ripido è il gradiente della curva di temperatura di riscaldamento del circuito CP230, più rapidamente aumenterà la temperatura di setpoint di mandata del circuito CM070. Diminuire il gradiente della curva della temperatura di riscaldamento del circuito CP230 in caso di surriscaldamento a metà inverno. Esempio: per una temperatura esterna CM210 di 0°C: se CP230 = 0,7 allora CM070 = 34°C se CP230 = 1,5 allora CM070 = 50°C |
| Temperatura base curva CP210 /CP220 | Aumentare la temperatura base curva CP210 / CP220 quando il riscaldamento è insufficiente per temperature esterne miti. CP210 corrisponde alla temperatura base curva in modalità Comfort. CP220 corrisponde alla temperatura base curva in modalità Ridotta. |
| Valore di impostazione della temperatura ambiente della zona CM190 | Se la temperatura base curva CP210 / CP220 è impostata a 15°C, allora diventerà pari alla temperatura di setpoint ambiente richiesta per il circuito CM190. Esempio: se CP210 = 15°C allora CM190 = alla temperatura ambiente di setpoint per il programma dell'attività/timer. |
| Temperatura esterna CM210 | La temperatura esterna CM210 è influenzata dalla posizione di temperatura esterna: controllare che il sensore sia posizionato correttamente. |
| Setpoint di temperatura di mandata attuale della zona CM070 | La temperatura di setpoint di mandata del circuito CM070 è calcolata in base ai parametri della curva di riscaldamento: <ul style="list-style-type: none"> • Senza impostazione della temperatura base curva (CP210 / CP220 impostata a 15°C): $CM070 = (CM190 - CM210) \times CP230 + CM190$ • Senza impostazione della temperatura base curva (CP210 / CP220 > 15°C): $CM070 = (CM190 - CM210) \times CP230 + (CP210 \text{ o } CP220)$ |

Fig.81 Curva di riscaldamento senza base curva

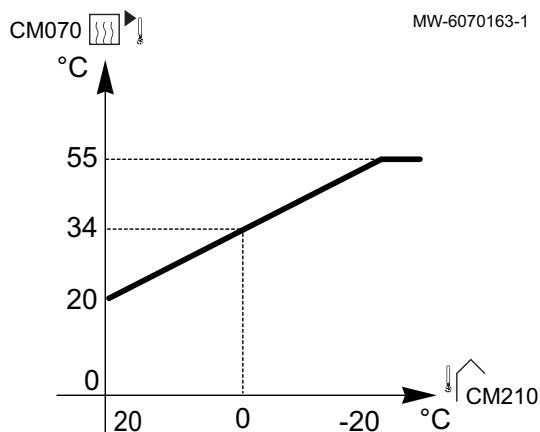

Senza impostazione della **temperatura base curva** (CP210 / CP220 impostata a 15°C): **una temperatura esterna** CM210 di 0°C restituirà una **temperatura di setpoint di mandata del circuito** CM070 di 34°C.

Fig.82 Curva di riscaldamento con base curva

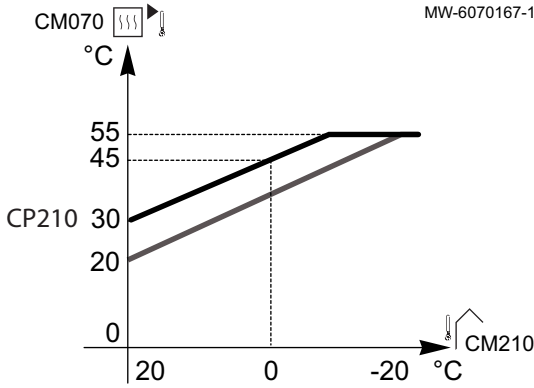

Con impostazione della **temperatura base curva** (CP210 / CP220 15 impostata a 30°C): una **temperatura esterna** CM210 di 0°C restituirà una **temperatura di setpoint di mandata del circuito** CM070 di 45°C.

8 Esempi di collegamento e di installazione

8.1 Impianto con un circuito diretto di riscaldamento a pavimento

Fig.83

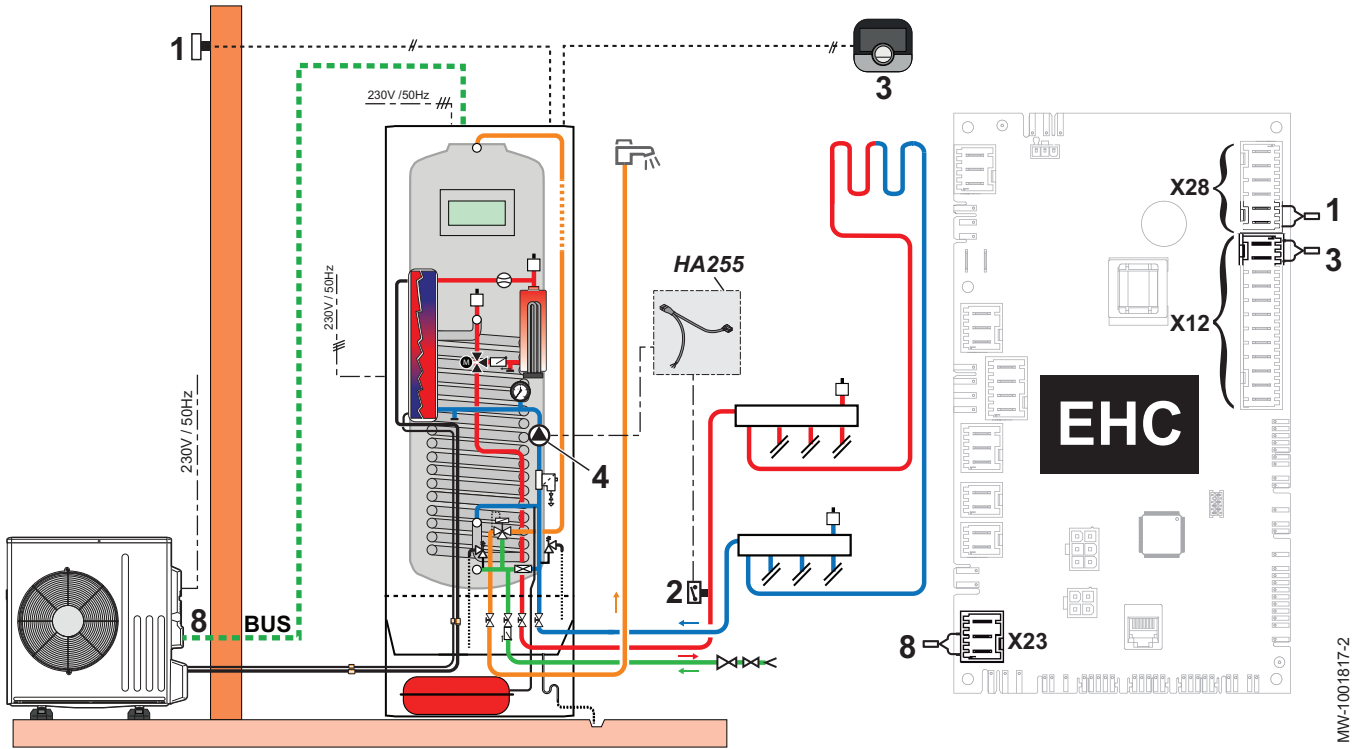

- 1 Sensore di temperatura esterna
- 2 Termostato di sicurezza per la mandata del riscaldamento a pavimento
- 3 Unità ambiente
- 4 Pompa di circolazione principale
- 8 Bus di comunicazione con l'unità esterna
- HA255 Kit cablaggio termostato di sicurezza per riscaldamento diretto a pavimento

1. Collegare gli accessori e le opzioni alla PCB EHC-08, rispettando i passacavi da 230-400 V e 0-40 V.
2. Seguire il percorso di accesso descritto qui sotto.



Percorso di accesso

☰ > 🛠️ Installatore > Impostazione dell'impianto > Zone1

3. Impostare la funzione del circuito di riscaldamento:

| Parametro | Descrizione | Regolazione richiesta |
|-----------------------------|-------------------------|---|
| Funzionamento zona CP020 | Funzionalità della zona | Impostazione di fabbrica: Circuit direct Impostare il parametro in base all'impianto: <ul style="list-style-type: none"> • Circuito miscelato • Ventilconvettore Per il raffrescamento sono utilizzate solo queste 2 impostazioni. |



4. Seguire il percorso di accesso descritto qui sotto.

| Percorso di accesso |
|--|
|  >  Installatore > Impostazione dell'impianto > Zone1 > Curva di riscaldamento |

5. Impostare i parametri principali del riscaldamento:

| Parametro | Descrizione | Regolazione richiesta |
|-------------------------------|---|--|
| Pendenz Curv Ris zon CP230 | Valore del gradiente della curva di riscaldamento. | Impostarlo tra 0,4 e 0,7 (per un circuito di riscaldamento a pavimento) Regolare i valori della curva di riscaldamento in modo da ottenere un comfort ottimale. |
| Max Tmand impst zona CP000 | Massimo setpoint di temperatura di mandata della zona | Impostazione di fabbrica: 75 °C Regolare la temperatura come desiderato. |

6. Seguire il percorso di accesso descritto qui sotto.

| Percorso di accesso |
|---|
|  >  Installatore > Impostazione dell'impianto > Pompa calore > Raffrescamento |

7. Impostare l'autorizzazione per il raffrescamento:

| Parametro | Descrizione | Regolazione richiesta |
|------------------------------|---|-----------------------|
| Mod. Raffrescamento AP028 | Configurazione della modalità di raffrescamento | Raffrescam.abilitato |

8.2 Impianto con due circuiti e un serbatoio di accumulo utilizzato come separatore idraulico

Fig.84

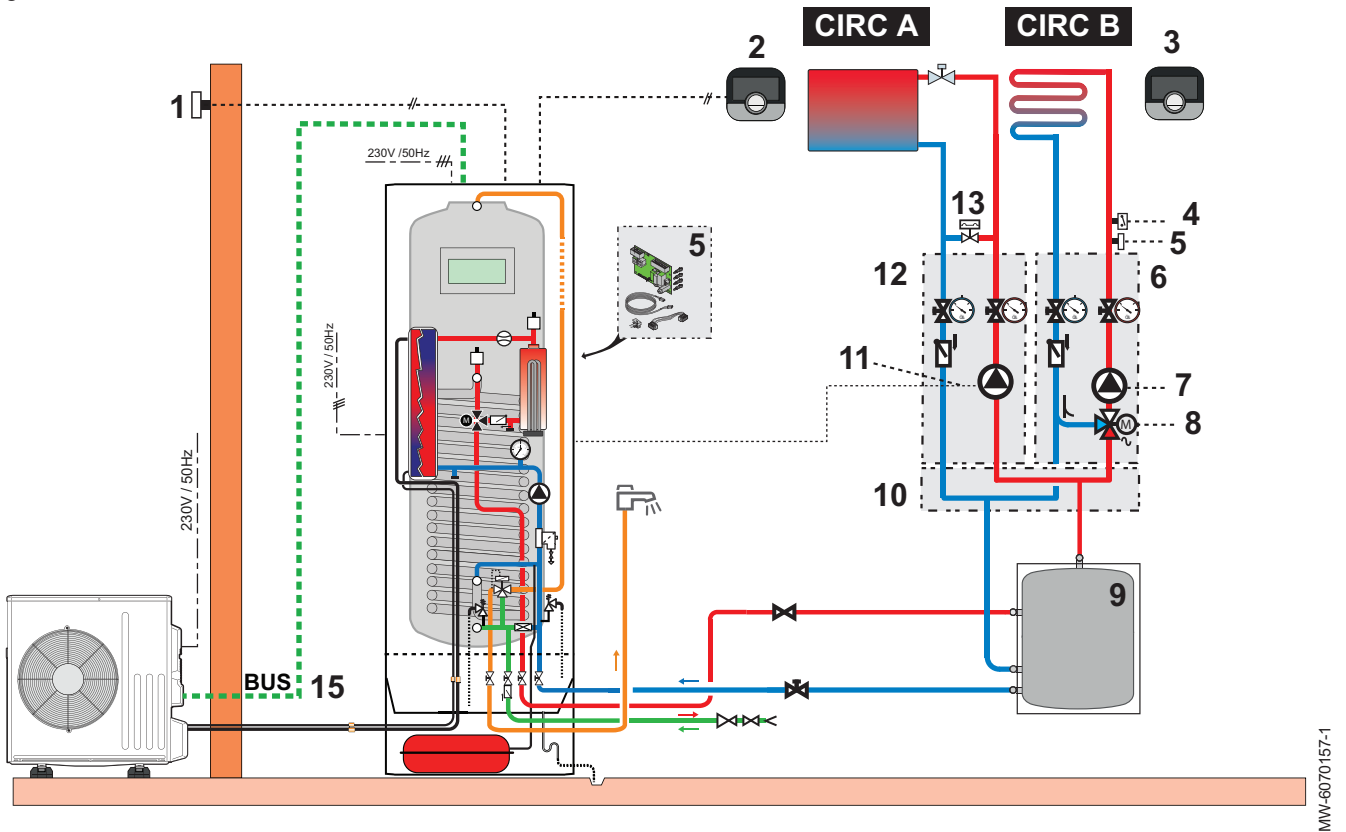

MW-6070157-1

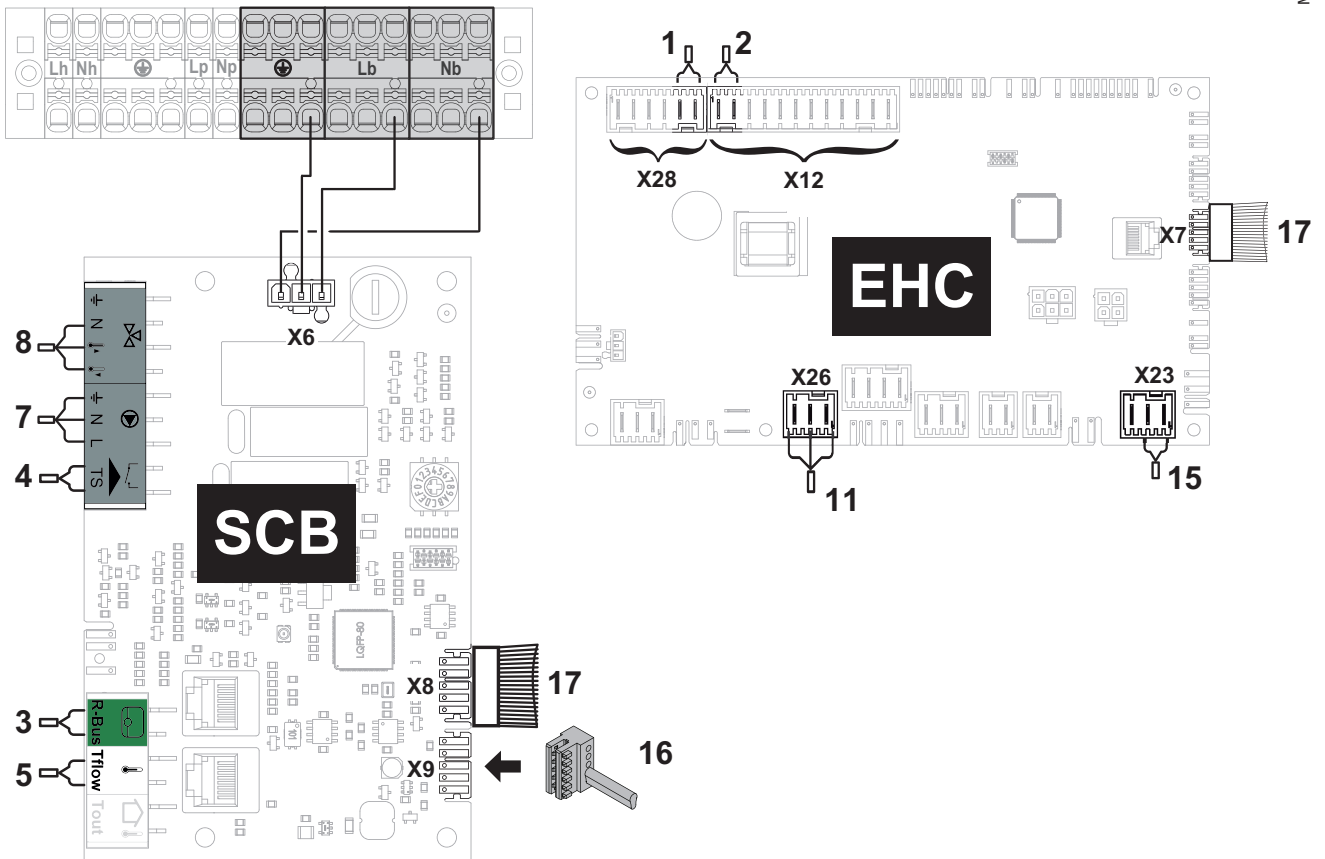

- | | |
|--|--|
| <ul style="list-style-type: none"> 1 Sensore di temperatura esterna 2 Termostato Smart TC° del circuito A 3 Termostato Smart TC° del circuito B 4 Termostato di sicurezza per la mandata del riscaldamento a pavimento | <ul style="list-style-type: none"> 5 Flussometro sul circuito di riscaldamento a pavimento 6 Kit circuito valvola tre vie con pompa di circolazione 7 Pompa di circolazione del circuito B 8 Valvola miscelatrice del circuito B |
|--|--|

- 9 Serbatoio di accumulo utilizzato come separatore idraulico
- 10 Collettore per 2/3 circuiti
- 11 Pompa di circolazione del circuito A
- 12 Kit circuito diretto con pompa di circolazione
- 13 Valvola differenziale

- 14 Kit PCB del sistema di controllo per il secondo circuito SCB-04
- 15 Bus di comunicazione con l'unità esterna
- 16 Terminale di collegamento L-Bus
- 17 L-Bus alla EHC-08 PCB

1. Collegare gli accessori e le opzioni alla PCB **EHC-08**, rispettando i passacavi da 230-400 V e 0-40 V.
2. Collegare gli accessori e le opzioni alla PCB **SCB-04**, rispettando i passacavi da 230-400 V e 0-40 V.
3. Seguire il percorso di accesso descritto qui sotto.

Percorso di accesso

 >  **Installatore > Impostazione dell'impianto > Zone1**

4. Configurare i parametri del circuito A:

| Parametro | Descrizione | Regolazione richiesta |
|------------------------------------|-------------------------|--|
| Funzionamento zona CP020 | Funzionalità della zona | Diretto (impostazione di fabbrica) Questa impostazione non abilita il raffrescamento. |

5. Seguire il percorso di accesso descritto qui sotto.

Percorso di accesso

 >  **Installatore > Impostazione dell'impianto > Zone1 > Curva di riscaldamento**

6. Configurare i parametri del circuito A:

| Parametro | Descrizione | Regolazione richiesta |
|--------------------------------------|---|--|
| Pendenz Curv Ris zon CP230 | Valore del gradiente della curva di riscaldamento. | 1,5 (per un circuito con radiatori) Regolare i valori relativi alla curva di riscaldamento in modo da ottenere il comfort ottimale. |
| Max Tmand impst zona CP000 | Massimo setpoint di temperatura di mandata della zona | 75 °C (impostazione di fabbrica) Regolare la temperatura come desiderato. |

7. Seguire il percorso di accesso descritto qui sotto.

Percorso di accesso

 >  **Installatore > Impostazione dell'impianto > Zone2**

8. Configurare i parametri del circuito B:

| Parametro | Descrizione | Regolazione richiesta |
|------------------------------------|-------------------------|--|
| Funzionamento zona CP020 | Funzionalità della zona | <ul style="list-style-type: none"> • Circuito miscelato • Ventilconvettore Per il raffrescamento sono utilizzate solo queste 2 impostazioni. |

9. Seguire il percorso di accesso descritto qui sotto.

Percorso di accesso

 >  **Installatore > Impostazione dell'impianto > Zone2 > Curva di riscaldamento**

10. Configurare i parametri del circuito B:

| Parametro | Descrizione | Regolazione richiesta |
|--------------------------------------|---|--|
| Pendenz Curv Ris zon CP230 | Valore del gradiente della curva di riscaldamento. | Impostarlo tra 0,4 e 0,7 (per un circuito di riscaldamento a pavimento) Regolare i valori della curva di riscaldamento in modo da ottenere un comfort ottimale. |
| Max Tmand impst zona CP000 | Massimo setpoint di temperatura di mandata della zona | 40 °C Regolare la temperatura come desiderato. |

11. Seguire il percorso di accesso descritto qui sotto.

Percorso di accesso

☰ > 🛠️ Installatore > Impostazione dell'impianto > Pompa calore > Generale

12. Impostare i parametri collegati al separatore idraulico:

| Parametro | Descrizione | Regolazione richiesta |
|-------------------------------|--|-----------------------------------|
| Serb. di accumulo HP086 | Abilita la gestione idraulica del serbatoio di accumulo | Sì |
| Isteresi serbat acc. HP087 | Isteresi di temperatura per avviare o arrestare il riscaldamento del serbatoio di accumulo | Impostazione di fabbrica: 3 °C |
| Funz. pompa caldaia AP102 | Configurazione pompa caldaia come pompa di zona o pompa di sistema | No |

13. Seguire il percorso di accesso descritto qui sotto.

Percorso di accesso

☰ > 🛠️ Installatore > Impostazione dell'impianto > Pompa calore > Raffrescamento

14. Impostare l'autorizzazione per il raffrescamento:

| Parametro | Descrizione | Regolazione richiesta |
|------------------------------|---|-----------------------|
| Mod. Raffrescamento AP028 | Configurazione della modalità di raffrescamento | Raffrescam.abilitato |

8.3 Impianto dotato di una piscina

8.3.1 Collegamento di una piscina

Per comandare il riscaldamento della piscina occorrerà disporre della PCB opzionale **SCB-04** e di un termostato piscina. Per garantire il corretto funzionamento della pompa di calore unitamente alla piscina sarà necessaria, inoltre, la presenza di un separatore idraulico.

Il collegamento elettrico di una piscina viene effettuato tramite la PCB SCB-04.

Fig.85

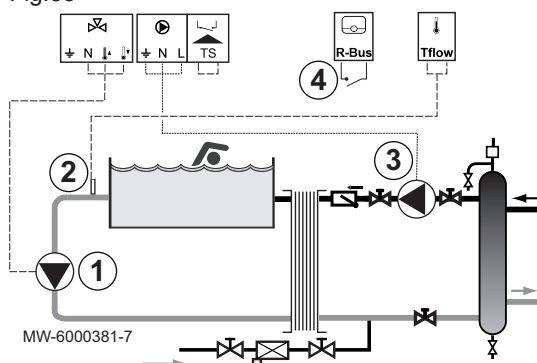

1. Collegare la pompa secondaria della piscina alla morsettiere ☒.
2. Collegare il termostato della piscina alla morsettiere TFlow.
3. Collegare la pompa primaria della piscina alla morsettiere ⏪.
4. Collegare il comando di blocco del riscaldamento della piscina alla morsettiere R-Bus.

Configurazione di fabbrica:

- Il contatto del termostato è aperto quando la temperatura della piscina è superiore al setpoint del termostato e la piscina non è riscaldata. Solo la funzione di protezione antigelo resta in funzione.
- Il contatto del termostato è chiuso quando la temperatura della piscina è inferiore al setpoint del termostato e la piscina è riscaldata.

8.3.2 Configurazione del riscaldamento della piscina

1. Seguire il percorso di accesso descritto qui sotto.

Percorso di accesso

☰ > 🛠️ Installatore > Impostazione dell'impianto > Zone2

2. Configurare i parametri della zona 2.

| Parametro | Descrizione | Regolazione richiesta |
|-----------------------------|---|-----------------------|
| Funzionamento zona CP020 | Funzionalità della zona | Piscina |
| VallmoPiscinaArea CP540 | Valore di impostazione piscina quando Area è configurata su Piscina | 26 °C |

**Importante**

Il funzionamento del backup segue la stessa logica della modalità di riscaldamento. Se necessario è possibile bloccare il funzionamento dei back-up con gli ingressi **BL**.

9 Funzionamento

**Vedere anche**

Descrizione dell'interfaccia utente, pagina 27

9.1 Parametri relativi ad ubicazione ed ergonomia

È possibile personalizzare il proprio apparecchio modificando i parametri relativi all'ubicazione geografica e all'ergonomia dell'interfaccia utente.

Fig.86

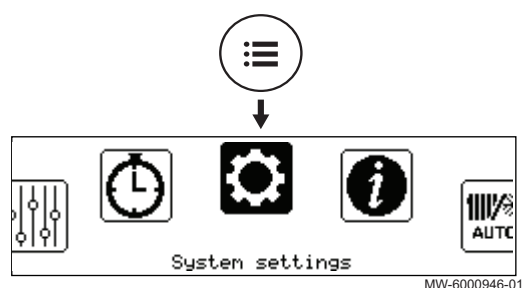

1. Premere il pulsante .
2. Selezionare  **Impostazioni di sistema**.
3. Portare a termine le impostazioni richieste.

Tab.79 Elenco delle impostazioni

| Menu | Impostazione |
|-----------------------|---|
| Paese e lingua | Selezionare il paese e la lingua |
| Data e ora | Impostare la data e l'ora e, quindi, il passaggio automatico dall'ora solare all'ora legale |
| Dettagli installatore | Memorizzare il nome e il numero di telefono dell'installatore |
| Nomi delle attività | Modificare il nome delle attività utilizzate per programmare i periodi di riscaldamento o di raffreddamento |
| Impostazioni display | Impostare le impostazioni del display: <ul style="list-style-type: none"> • Impostare il contrasto del display • Attivare/disattivare il blocco bambini |

9.2 Attivazione/disattivazione del blocco bambini

Il blocco bambini impedisce ai bambini la modifica accidentale delle impostazioni dell'unità.

Fig.87

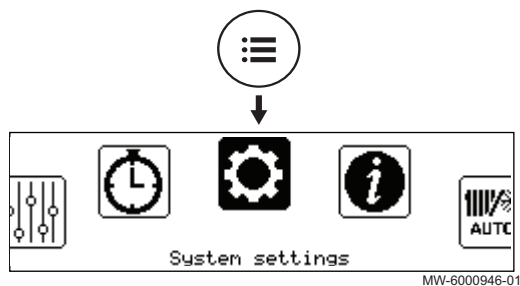

1. Premere il pulsante .
2. Selezionare **Impostazioni di sistema**.
3. Selezionare **Impostazioni display**.
4. Modificare il valore del parametro **Blocco bambini**:

| | |
|----|----------------------------|
| Si | Blocco bambini attivato |
| No | Blocco bambini disattivato |

Quando il blocco bambini è attivato, è possibile sbloccare temporaneamente il display premendo brevemente e contemporaneamente i pulsanti e .

9.3 Personalizzazione delle zone

9.3.1 Definizione del termine "zona"

Fig.88

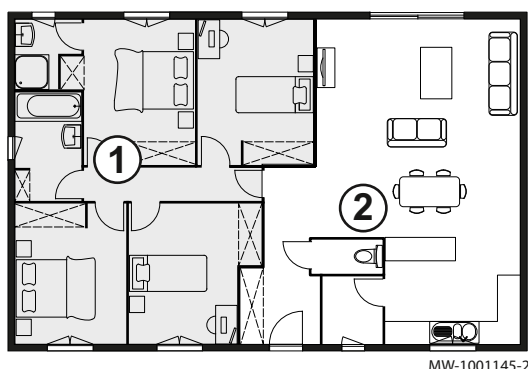

Zona: termine dato a differenti circuiti idraulici. Esso indica le diverse stanze servite dallo stesso circuito.

Tab.80 Esempio:

| Tasto | Zona | Nome di fabbrica |
|-------|--------|------------------|
| ① | Zona 1 | Zone1 |
| ② | Zona 2 | Zone2 |

9.3.2 Modifica del nome e del simbolo di una zona

Il nome delle diverse zone è impostato in fabbrica. Se necessario, è possibile personalizzare il nome e il simbolo utilizzati per le zone del proprio impianto.

Fig.89

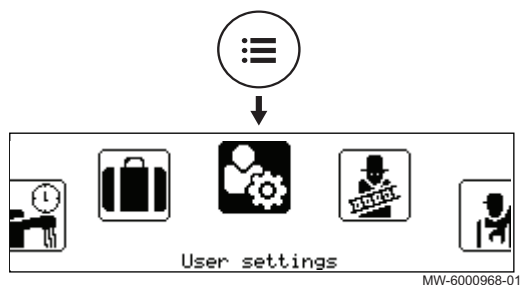

1. Premere il pulsante .
2. Selezionare **Impostazioni utente**.

Fig.90

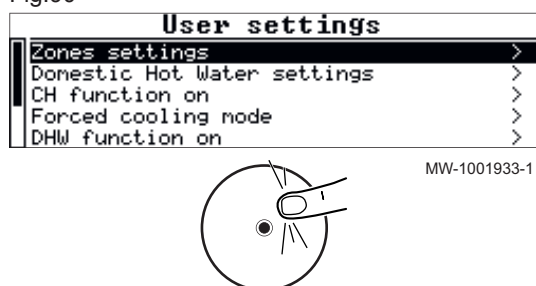

3. Selezionare **Impostazioni delle zone**.
4. Se necessario, selezionare la zona da modificare.
5. Selezionare **Generale** per accedere ai parametri che consentono la modifica del nome e del simbolo della zona.
6. Modificare il nome (max. 10 caratteri) e/o il simbolo della zona.

9.4 Personalizzare le attività

9.4.1 Definizione del termine "Attività"

Attività: questo termine viene utilizzato in fase di programmazione degli intervalli di tempo. Questo si riferisce al livello di comfort desiderato dal cliente per le diverse attività nell'arco della giornata. A ogni attività è associata una temperatura di riferimento. L'ultima attività del giorno risulterà attiva fino alla prima attività del giorno seguente.

Fig.91

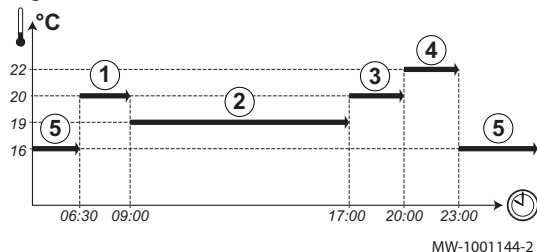

Tab.81 Esempio

| Inizio dell'attività oraria | Attività | Setpoint temperatura ambiente |
|-----------------------------|--------------|-------------------------------|
| 6:30 | Mattino ① | 20 °C |
| 9:00 | Fuori casa ② | 19 °C |
| 17:00 | In casa ③ | 20 °C |
| 20:00 | Sera ④ | 22 °C |
| 23:00 | Notte ⑤ | 16 °C |

9.4.2 Modifica del nome di un'attività

Il nome delle diverse attività è quello di fabbrica: Mattino, Notte, In casa, Sera, Fuori casa e Personaliz. Se lo si desidera, è possibile personalizzare il nome delle attività per tutte le zone del proprio impianto.

Fig.92

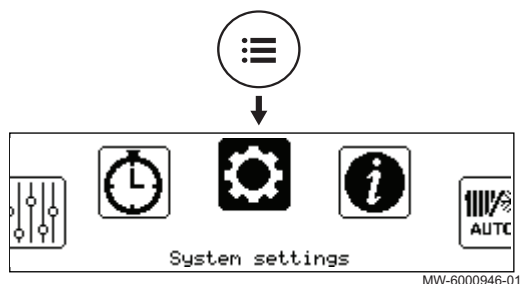
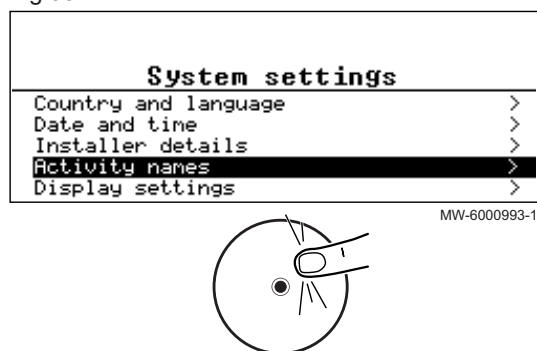

Fig.93



1. Premere il pulsante .
2. Selezionare  **Impostazioni di sistema**.

3. Selezionare **Nomi delle attività**.
4. Selezionare **Impostaz.nomi attività riscaldamento** o **Impost. nomi attività raffreddamento**.
5. Selezionare l'attività che si desidera modificare.
6. Modificare il nome dell'attività (max. 10 caratteri) e confermare con **OK**.

9.4.3 Modifica della temperatura di un'attività

Le attività vengono utilizzate nella programmazione oraria per definire le temperature richieste nelle diverse ore del giorno. È possibile personalizzare la temperatura associata ad ogni attività per ciascuna zona presente nell'impianto.

Fig.94

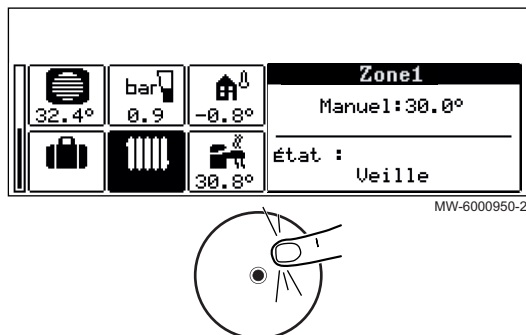
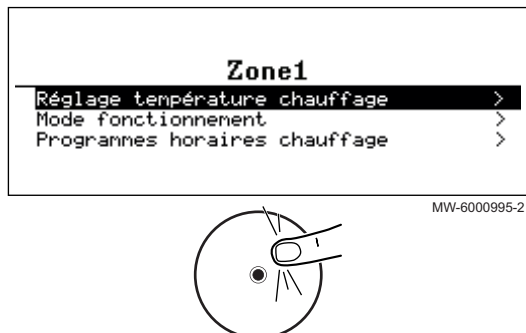



Fig.95



1. Sulla schermata iniziale, selezionare l'icona della zona interessata.
2. Premere il pulsante .

3. Selezionare uno dei seguenti menu:
 - **Impostazione temperatura di riscaldam** per modificare la temperatura delle attività utilizzate per la programmazione della modalità riscaldamento
 - **Impostazione temperatura di raffresc.** per modificare la temperatura delle attività utilizzate per la programmazione della modalità raffrescamento
4. Selezionare l'attività che si desidera modificare.
5. Modificare la temperatura relativa all'attività.

9.5 Temperatura ambiente per una zona

9.5.1 Selezione della modalità di funzionamento

Per selezionare la temperatura ambiente per le diverse zone della casa, è possibile scegliere tra cinque modalità di funzionamento.

Se si sta utilizzando un termostato on/off programmabile, si consiglia di selezionare per la pompa di calore la modalità di funzionamento **Manuale**.

Se si sta utilizzando un qualunque altro tipo di termostato, si consiglia l'utilizzo della modalità **Programmazione**, la quale consente di modulare la temperatura ambiente in funzione delle proprie necessità e, dunque, di ottimizzare il consumo di energia.

Fig.96

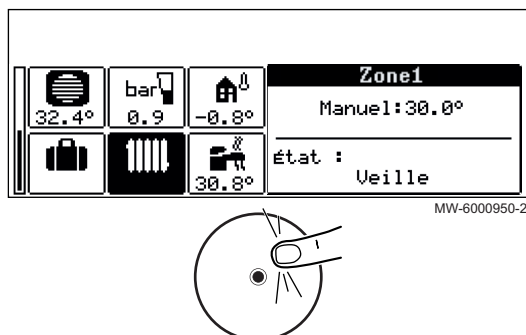

1. Sulla schermata iniziale, selezionare l'icona della zona interessata.
2. Premere il pulsante .

Fig.97



3. Selezionare **Modalità di funzionamento**.
4. Selezionare la modalità di funzionamento desiderata:

Tab.82

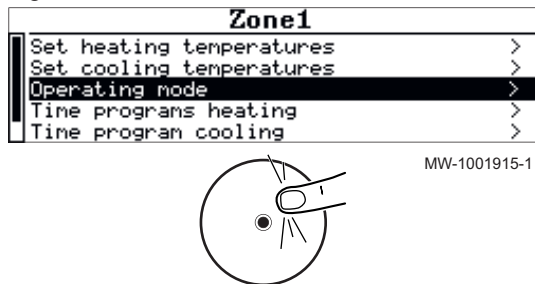
| Modalità di funzionamento | Descrizione |
|--|---|
| Programmazione | La temperatura ambiente viene regolata in funzione al programma orario selezionato. Modalità consigliata. |
| Manuale | La temperatura ambiente è costante. |
| Modifica temporanea della temperatura | La temperatura ambiente è impostata per un determinato periodo. |
| Vacanza | La temperatura ambiente è ridotta, per risparmiare energia, durante un periodo di assenza. |
| Spento | Durante l'inverno, la zona selezionata dell'impianto viene protetta dal gelo. |

9.5.2 Attivazione e configurazione di un programma orario per il riscaldamento

Un programma orario può essere usato per modificare la temperatura ambiente di una zona dell'abitazione in funzione delle attività del giorno. Questo programma può essere impostato per ogni giorno della settimana.

1. Sulla schermata iniziale, selezionare l'icona della zona interessata.
2. Premere il pulsante .

Fig.98

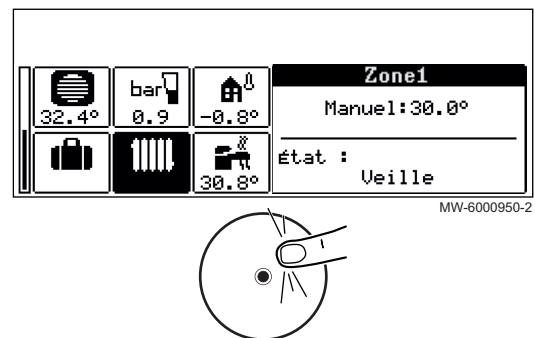
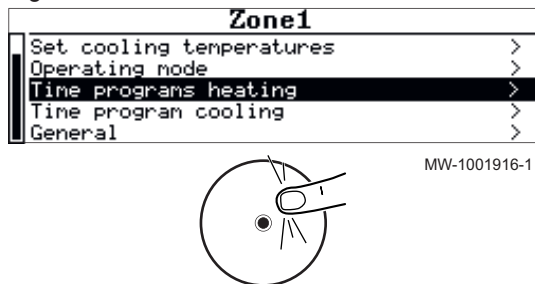

Fig.99



3. Selezionare **Programmazioni orarie riscaldamento**.
⇒ Sono disponibili tre programmi orari. Il programma al momento attivo è contrassegnato da un segno di spunta.
4. Per attivare un altro programma orario, selezionare **Zona, pr. orario sel.**

Fig.100



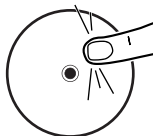

| Schedule 1 | | Monday | |
|------------|-------|--------|-----|
| 06:00 | Home | 25.0° | |
| 22:00 | Sleep | 30.0° | |
| --- | --- | --- | --- |
| --- | --- | --- | --- |



MW-6000954-1

5. Per modificare il programma orario, selezionare il programma che si desidera modificare.
⇒ Sono visualizzate le attività programmate per il lunedì.
L'ultima attività del giorno risulterà valida fino alla prima attività del giorno seguente.
6. Selezionare il giorno da modificare.
7. Eseguire la procedura seguente in base alle proprie esigenze:

Tab.83

| Azione | Procedura |
|--|--|
| Modificare le impostazioni del programma orario per le attività programmate. | <ul style="list-style-type: none"> • Selezionare un'attività programmata. • Premere il pulsante . • Modificare l'ora di avvio e/o l'attività associata. • Selezionare Conferma per memorizzare la modifica. |
| Aggiungere un nuovo intervallo di tempo. | <ul style="list-style-type: none"> • Spostare il cursore su di una linea vuota. • Premere il pulsante . • Selezionare l'ora di avvio dell'attività. • Selezionare l'attività al momento richiesta. • Selezionare Conferma per memorizzare il nuovo intervallo di tempo. |
| Cancellazione di un'attività programmata | <ul style="list-style-type: none"> • Selezionare l'attività che si desidera cancellare. • Premere il pulsante . • Selezionare Cancella per cancellare l'attività. |
| Copia di attività giornaliere programmate su altri giorni | <ul style="list-style-type: none"> • Posizionare il cursore sulla linea Copia su altri giorni che compare alla fine delle linee vuote. • Premere il pulsante . • Controllare i giorni della settimana che dovranno seguire la medesima programmazione oraria del giorno corrente. • Selezionare Conferma per applicare il programma orario corrente a tutti i giorni selezionati. |

**Vedere anche**

Modifica della temperatura di un'attività, pagina 103
Miglioramento del comfort legato all'acqua calda sanitaria o al riscaldamento, pagina 72

9.5.3 Attivazione e configurazione di un programma orario per il raffrescamento

Nella modalità di funzionamento **Programmazione**, il programma orario Raffrescamento si attiva automaticamente qualora la media della temperatura esterna sia risultata superiore a 22 °C per un periodo pari a 24 ore. Nel caso in cui si desideri l'attivazione di tale modalità ad una temperatura diversa, richiedere all'installatore di modificare tale parametro nel proprio impianto o utilizzare la modalità **Modalità di raffrescamento forzata**.

**Importante**

Per garantire il comfort in modalità **Raffrescamento** è necessario che sia installata l'unità ambiente connessa BAXI CONNECT TXM.

Il programma orario collegato alla modalità **Raffrescamento** può essere modificato.

Fig.101

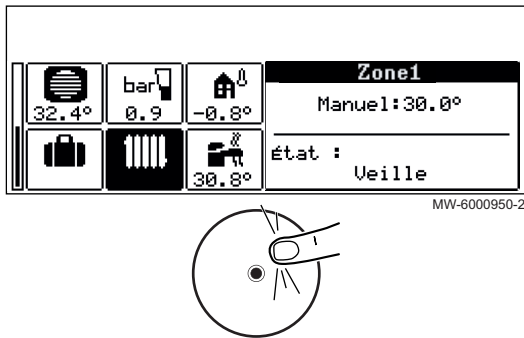

1. Sulla schermata iniziale, selezionare l'icona della zona interessata.
2. Premere il pulsante .

Fig.102





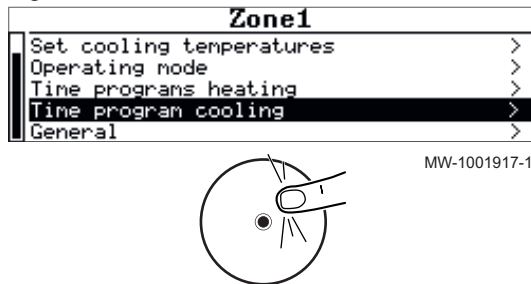
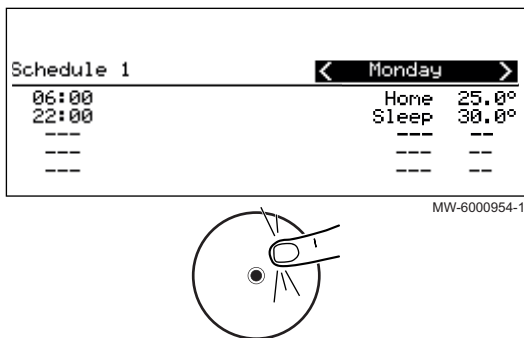

3. Selezionare **Programmi orari di raffrescamento**.
 ⇒ Sono visualizzate le attività programmate per il lunedì.
 L'ultima attività del giorno risulterà valida fino alla prima attività del giorno seguente.

Fig.103



4. Selezionare il giorno da modificare.
5. Eseguire la procedura seguente in base alle proprie esigenze:

Tab.84

| Azione | Procedura |
|--|--|
| Modificare le impostazioni del programma orario per le attività programmate. | <ul style="list-style-type: none"> • Selezionare un'attività programmata. • Premere il pulsante . • Modificare l'ora di avvio e/o l'attività associata. • Selezionare Conferma per memorizzare la modifica. |
| Aggiungere un nuovo intervallo di tempo. | <ul style="list-style-type: none"> • Spostare il cursore su di una linea vuota. • Premere il pulsante . • Selezionare l'ora di avvio dell'attività. • Selezionare l'attività al momento richiesta. • Selezionare Conferma per memorizzare il nuovo intervallo di tempo. |
| Cancellazione di un'attività programmata | <ul style="list-style-type: none"> • Selezionare l'attività che si desidera cancellare. • Premere il pulsante . • Selezionare Cancella per cancellare l'attività. |
| Copia di attività giornaliere programmate su altri giorni | <ul style="list-style-type: none"> • Posizionare il cursore sulla linea Copia su altri giorni che compare alla fine delle linee vuote. • Premere il pulsante . • Controllare i giorni della settimana che dovranno seguire la medesima programmazione oraria del giorno corrente. • Selezionare Conferma per applicare il programma orario corrente a tutti i giorni selezionati. |

9.5.4 Modifica temporanea della temperatura ambiente

È possibile modificare la temperatura ambiente di una zona per un periodo di tempo determinato, indipendentemente dalla modalità di funzionamento impostata. Trascorso questo periodo di tempo, si ripristina la modalità di funzionamento impostata.

1. Sulla schermata iniziale, selezionare l'icona della zona interessata.
2. Premere il pulsante .

Fig.104

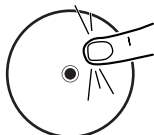
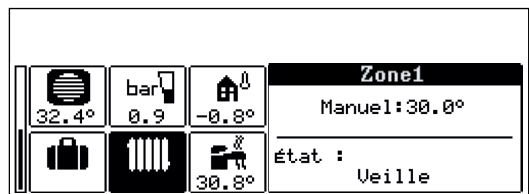
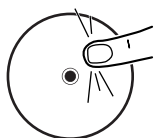
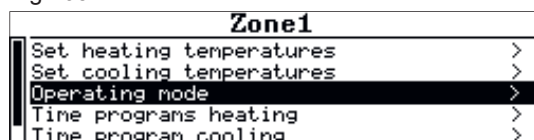
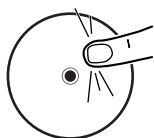
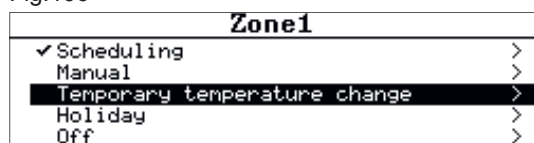

Fig.105



3. Selezionare **Modalità di funzionamento**.

Fig.106



4. Selezionare **Modifica temporanea della temperatura**.
5. Indicare la temperatura richiesta durante il periodo di override.
6. Indicare l'ora di termine dell'override.
7. Selezionare **Conferma** per confermare l'override.

9.6 Temperatura dell'acqua calda sanitaria

9.6.1 Selezione della modalità di funzionamento

Per la produzione di acqua calda sanitaria, è possibile scegliere tra cinque modalità di funzionamento. Si consiglia l'utilizzo della modalità **Programmazione**, la quale consente di programmare i periodi di produzione di acqua calda sanitaria in funzione delle proprie necessità e, dunque, di ottimizzare il consumo di energia.

Fig.107

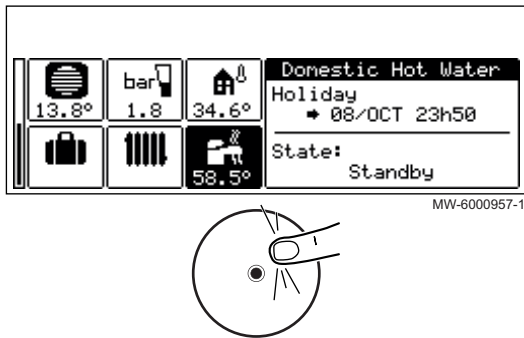

1. Sulla schermata iniziale, selezionare l'icona della zona interessata.
2. Premere il pulsante .

Fig.108



3. Selezionare **Modalità di funzionamento**.
4. Selezionare la modalità di funzionamento desiderata:

Tab.85

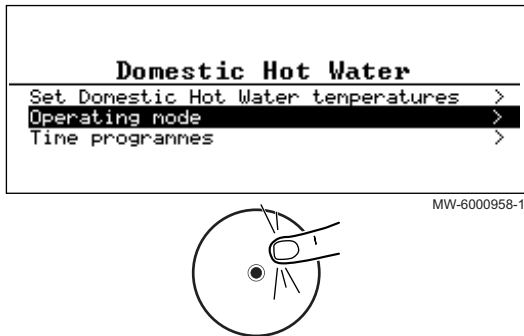
| Modalità di funzionamento | Descrizione |
|--|---|
| Programmazione | La produzione di acqua calda sanitaria è regolata in base al programma orario selezionato. |
| Manuale | La temperatura dell'acqua calda sanitaria rimane costantemente alla temperatura comfort |
| Modifica temporanea della temperatura | La produzione di acqua calda sanitaria è forzata alla temperatura di comfort fino all'ora definita |
| Vacanza | La temperatura dell'acqua calda sanitaria è ridotta, in modo da risparmiare energia durante i periodi di assenza. |
| Protezione antigelo | Durante l'inverno, l'impianto e l'apparecchiatura vengono protetti. |

9.6.2 Attivare e configurare un programma orario per l'acqua calda sanitaria

Un programma orario può essere usato per modificare la temperatura dell'acqua calda sanitaria in funzione delle attività del giorno. Tale programma può essere impostato per ogni giorno della settimana.

Fig.109

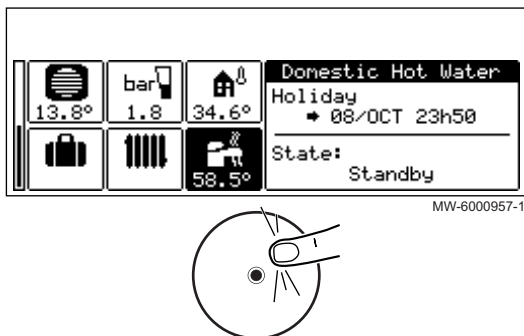

1. Sulla schermata iniziale, selezionare l'icona della zona interessata.
2. Premere il pulsante .

Fig.110



MW-6000971-1

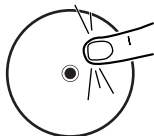

3. Selezionare **Programmazioni orarie**.
 ⇒ Sono disponibili tre programmi orari. Il programma al momento attivo è contrassegnato da un segno di spunta.

Fig.111

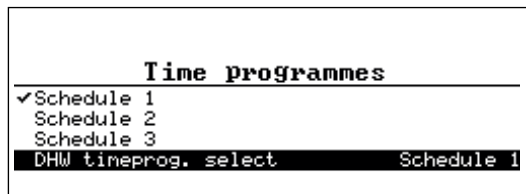

MW-6001009-1

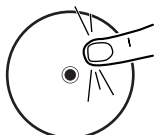

4. Per attivare un altro programma orario, selezionare **Selez. programm. ACS**.

Fig.112

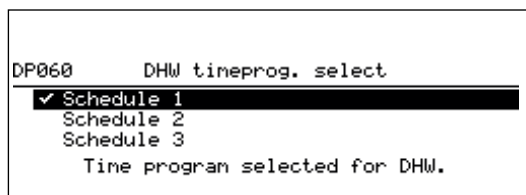

MW-6000972-2

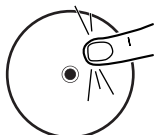

5. Per modificare il programma orario, selezionare il programma che si desidera modificare.
 ⇒ Sono visualizzate le attività programmate per il lunedì.
 L'ultima attività del giorno risulterà valida fino alla prima attività del giorno seguente.

Fig.113

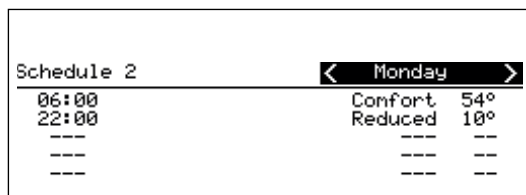



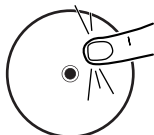

MW-6000973-1



6. Selezionare il giorno da modificare.

7. Eseguire la procedura seguente in base alle proprie esigenze:

Tab.86

| Azione | Procedura |
|---|--|
| Modificare le impostazioni del programma orario per le attività programmate | <ul style="list-style-type: none"> • Selezionare un'attività programmata. • Premere il pulsante . • Modificare l'ora di avvio e/o l'attività associata. • Selezionare Conferma per memorizzare la modifica. |
| Aggiungere un nuovo intervallo di tempo | <ul style="list-style-type: none"> • Spostare il cursore su di una linea vuota. • Premere il pulsante . • Selezionare l'ora di avvio dell'attività. • Selezionare l'attività al momento richiesta. • Selezionare Conferma per memorizzare il nuovo intervallo di tempo. |
| Cancellazione di un'attività programmata | <ul style="list-style-type: none"> • Selezionare l'attività che si desidera cancellare. • Premere il pulsante . • Selezionare Cancella per cancellare l'attività. |
| Copia di attività giornaliere programmate su altri giorni | <ul style="list-style-type: none"> • Posizionare il cursore sulla linea Copia su altri giorni che compare alla fine delle linee vuote. • Premere il pulsante . • Controllare i giorni della settimana che dovranno seguire la medesima programmazione oraria del giorno corrente. • Selezionare Conferma per applicare il programma orario corrente a tutti i giorni selezionati. |



Vedere anche

Miglioramento del comfort legato all'acqua calda sanitaria o al riscaldamento, pagina 72

9.6.3 Forzatura della produzione di acqua calda sanitaria (override)

Indipendentemente dalla modalità di funzionamento selezionata, è possibile forzare la produzione di acqua calda sanitaria alla temperatura di comfort (parametro **Setpoint comfort ACS**) fino all'ora richiesta.

1. Sulla schermata iniziale, selezionare l'icona della zona interessata.
2. Premere il pulsante .

Fig.114



MW-6000957-1

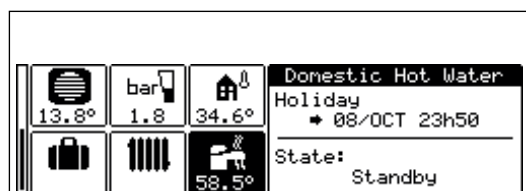
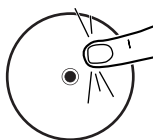
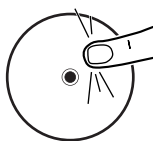

Fig.115



MW-6000958-1



3. Selezionare **Modalità di funzionamento**.

Fig.116

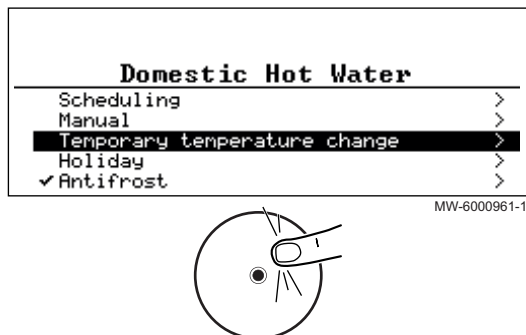

4. Selezionare **Modifica temporanea della temperatura**.
 5. Indicare l'ora di termine dell'override.
 6. Selezionare **Conferma** per confermare l'override.
- Per annullare l'override, selezionare un'altra modalità di funzionamento.

9.6.4 Modifica dei setpoint di temperatura dell'acqua calda sanitaria

La produzione di acqua calda sanitaria funziona con due parametri di setpoint di temperatura:

Tab.87

| | |
|-----------------------------|---|
| Setpoint comfort ACS | Utilizzato nelle modalità Programmazione, Manuale e Modifica temporanea della temperatura Questa è la temperatura dell'acqua per il proprio comfort: temperatura di funzionamento ottimale. |
| Setpoint ridotto ACS | Utilizzato nelle modalità Programmazione, Vacanze e Protezione antigelo Questa è la temperatura minima dell'acqua calda mantenuta quando non si è presenti. |

È possibile modificare tali temperature di setpoint in modo da adattare in base alle proprie necessità.

Fig.117

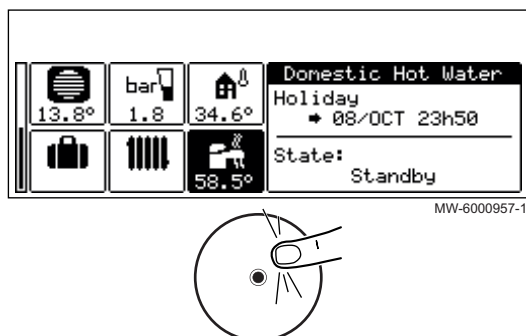

1. Sulla schermata iniziale, selezionare l'icona della zona interessata.
2. Premere il pulsante

Fig.118

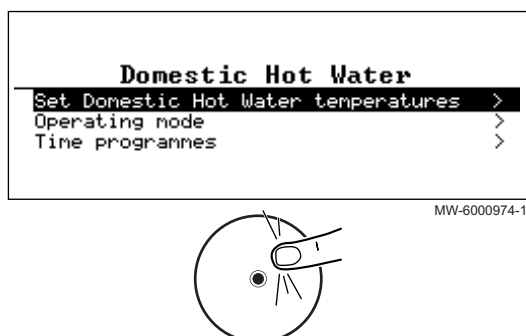

3. Selezionare **Impostazione temperatura ACS**.
4. Modificare la temperatura di setpoint richiesta:
 - **Setpoint comfort ACS**
 - **Setpoint ridotto ACS**

9.7 Gestione del riscaldamento, del raffreddamento e della produzione di acqua calda sanitaria

9.7.1 Spegnimento del riscaldamento e del raffreddamento

L'apparecchio regolerà automaticamente il riscaldamento e il raffreddamento in base alla temperatura esterna. Se lo si preferisce, è possibile disattivare il riscaldamento e il raffreddamento indipendentemente dalla temperatura esterna, pur mantenendo la produzione di acqua calda sanitaria.

Fig.119

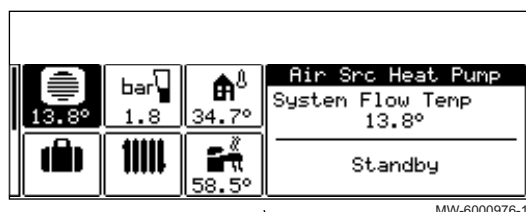

MW-6000976-1

1. Sulla schermata iniziale, selezionare l'icona della zona interessata.

Fig.120

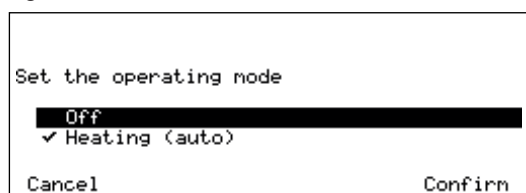

MW-6000978-1

2. Selezionare **Definire la modalità**.
3. Selezionare il valore desiderato:
 - **Spento** : il riscaldamento e il raffreddamento sono disattivati.
 - **Riscaldamento/Raffreddamento (auto)** : il riscaldamento e il raffreddamento vengono regolati automaticamente in base alla temperatura esterna.
4. Selezionare **Conferma** per confermare la modifica.

9.7.2 Forzatura del raffreddamento

Nella modalità di funzionamento Programmazione, il programma orario di Raffreddamento si attiva automaticamente qualora la media della temperatura esterna sia risultata superiore a 22 °C. Se lo si desidera, è possibile attivare la forzatura della modalità Raffreddamento indipendentemente dalla temperatura esterna.

Fig.121

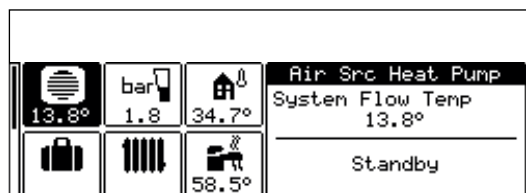

MW-6000976-1

1. Sulla schermata iniziale, selezionare l'icona della zona interessata.

Fig.122

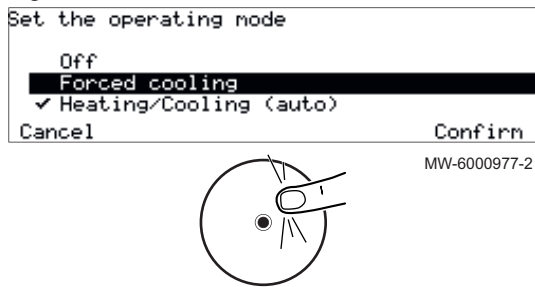

2. Selezionare **Raffrescamento forzato Abilit./Disab.**
3. Selezionare il valore desiderato:
 - **Si** : il raffrescamento è attivo, indipendentemente dalla temperatura esterna.
 - **Riscaldamento/Raffrescamento (auto)** : l'impianto attiva automaticamente il raffrescamento in base alla temperatura esterna.
4. Selezionare **Conferma** per confermare la modifica.

**Vedere anche**

Configurazione della funzione di raffrescamento, pagina 67

9.7.3 Disabilitare il riscaldamento in estate

L'apparecchio regolerà automaticamente il riscaldamento in base alla temperatura esterna. Se lo si preferisce, è possibile disabilitare il riscaldamento indipendentemente dalla temperatura esterna, pur continuando ad utilizzare le funzioni di raffrescamento e acqua calda sanitaria.

Fig.123

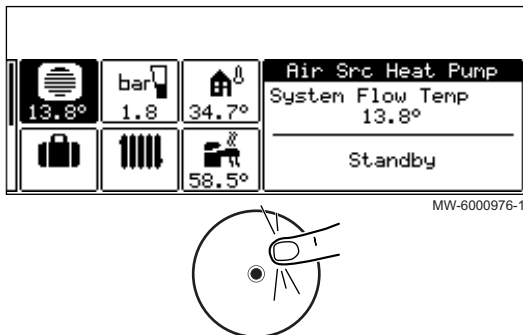

1. Sulla schermata iniziale, selezionare l'icona della zona interessata.

Fig.124

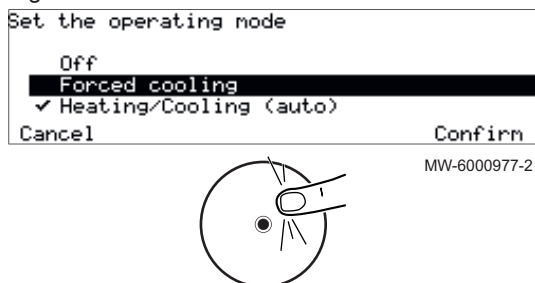

2. Selezionare **Raffrescamento forzato.**
3. Selezionare **Conferma** per confermare la modifica.

9.7.4 Periodi di assenza o vacanza

In caso di assenza per diverse settimane, è possibile ridurre la temperatura ambiente e la temperatura dell'acqua calda sanitaria per risparmiare energia. Per fare ciò, attivare la modalità di funzionamento **Impianto in modalità vacanza** per tutte le zone, compresa l'acqua calda sanitaria, oppure la modalità di funzionamento **Vacanza** individualmente per ciascuna zona.

■ Attivazione della modalità vacanza per tutte le zone

Se si prevede un periodo di assenza lungo diverse settimane, attivare la modalità di funzionamento **Impianto in modalità vacanza** per tutte le zone, compresa l'acqua calda sanitaria. La temperatura ambiente di setpoint viene abbassata a 6°C e il setpoint dell'acqua calda sanitaria viene impostato mediante il parametro **Setpoint ridotto ACS**.

Fig.125

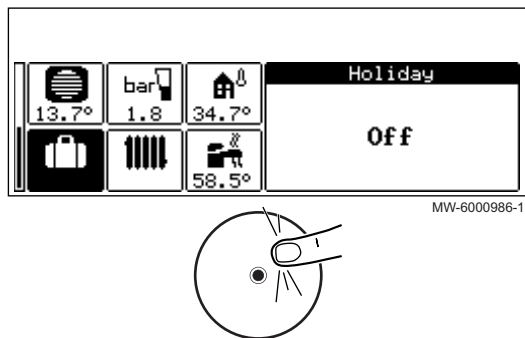

1. Sulla schermata iniziale, selezionare l'icona della valigetta per accedere al menu Vacanza.

Fig.126

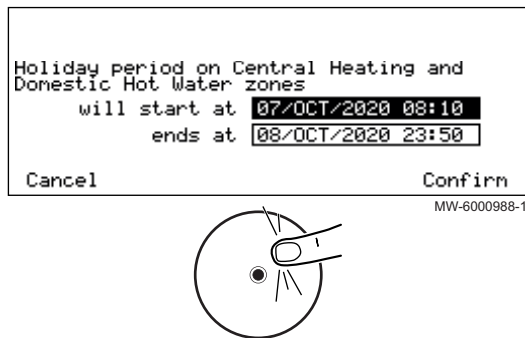

2. Inserire le date e gli orari di inizio e di fine del periodo di assenza.
3. Selezionare **Conferma** per confermare l'impostazione.

■ **Attivazione della modalità Vacanze per una zona**

Se si prevede di non utilizzare una zona della propria casa per diverse settimane, è possibile ridurre la temperatura ambiente o dell'acqua calda sanitaria in tale zona, in modo da risparmiare energia. Per fare ciò, attivare la modalità di funzionamento **Impianto in modalità vacanza** per questa zona.

Fig.127

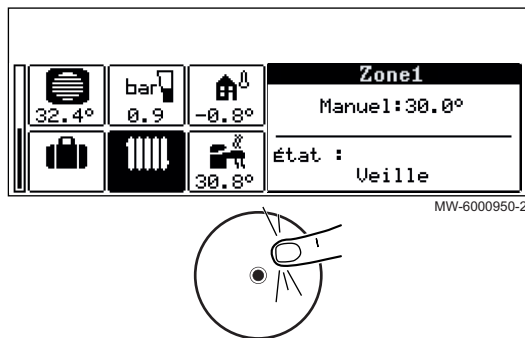

1. Sulla schermata iniziale, selezionare l'icona della zona interessata.
2. Premere il pulsante .

Fig.128



3. Selezionare **Mod risc. att. zona**

Fig.129

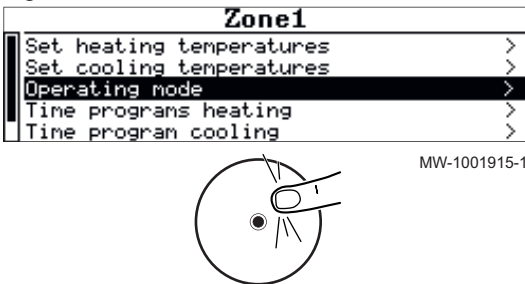
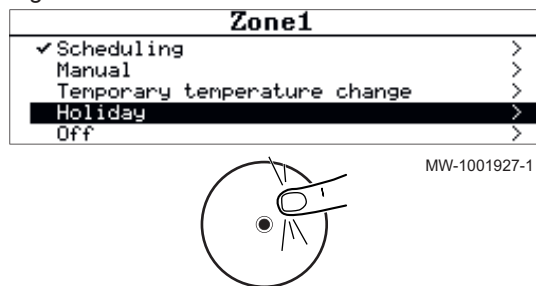

4. Selezionare **Vacanza**.

Fig.130

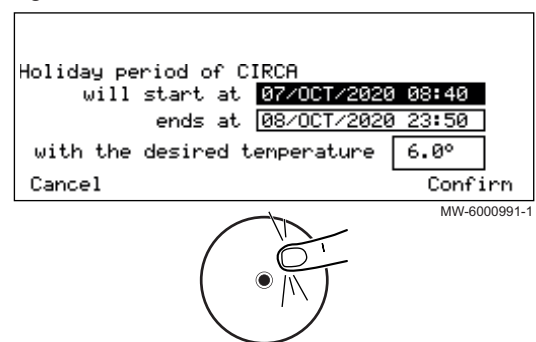

5. Immettere le date e gli orari di inizio e di fine del periodo di assenza.
6. Indicare la temperatura richiesta durante il periodo di assenza.



Importante

Per una zona di acqua calda sanitaria, la temperatura di setpoint durante un periodo di assenza viene impostata automaticamente al parametro **Setpoint ridotto ACS**.

7. Selezionare **Conferma** per confermare l'impostazione.

9.8 Monitoraggio del consumo energetico

Se l'impianto è dotato di un contatore di energia, è possibile monitorare il consumo energetico.

Fig.131

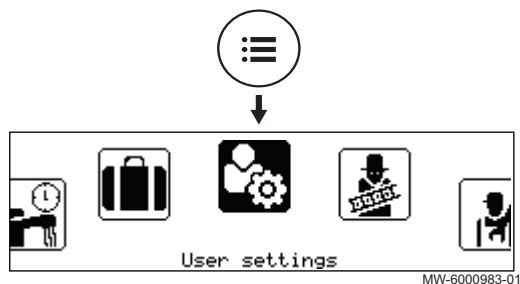

1. Premere il pulsante

2. Selezionare **Impostazioni utente**.

Fig.132

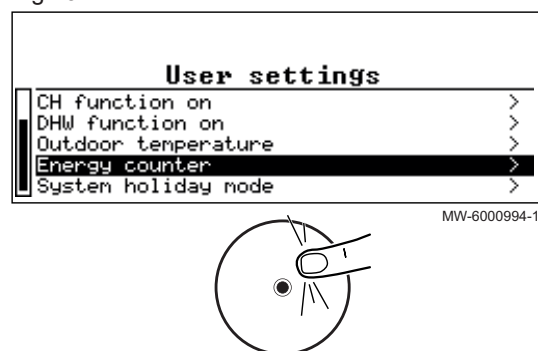
3. Selezionare **Contatore energia**.

⇒ Sarà visualizzato il consumo energetico a partire dall'ultimo reset del contatore:

Tab.88

| Parametro | Descrizione |
|----------------------|--|
| ConsumoEnergeticoRis | Consumo energetico del riscaldamento in kilowatt/ora |
| Consumo energia ACS | Consumo energetico per acqua calda sanitaria in kilowatt/ora |
| Consumo energia raff | Consumo energetico per raffrescamento in kilowatt/ora |
| Energia risc erogata | Erogazione di energia termica per riscaldamento |
| ErogazioneEnergiaAcs | Erogazione energia termica per acqua calda sanitaria |
| Erog. energia raffr. | Erogazione di energia termica per raffrescamento |
| Erogaz. energia tot. | Erogazione di energia termica totale |

9.9 Avvio e arresto della pompa di calore

9.9.1 Avvio della pompa di calore

1. Accendere simultaneamente l'unità esterna, l'unità interna e la resistenza ad immersione.

- i** **Importante**
- L'unità esterna viene alimentata mediante il relativo interruttore automatico.
 - L'unità interna viene alimentata mediante l'interruttore automatico e il pulsante ON/OFF.
 - La resistenza ad immersione viene alimentata mediante il relativo interruttore automatico.

⇒ La pompa di calore avvierà un ciclo di sfiato automatico (della durata di circa tre minuti), che verrà ripetuto ogni volta che si avvia l'alimentazione. In caso di anomalia, sulla schermata iniziale verrà visualizzato un messaggio di errore.

2. Se sulla schermata iniziale viene visualizzato un messaggio di errore, contattare l'installatore.
3. Controllare la pressione idraulica dell'impianto indicata sull'interfaccia utente.

- i** **Importante**
- Pressione idraulica consigliata compresa tra 1,5 e 2,0 bar.

- i** **Importante**
- Quando la pompa di circolazione è in funzione, la misurazione della pressione potrebbe presentare leggere differenze tra quanto indicato sul manometro e quanto indicato sull'interfaccia utente.

9.9.2 Arresto della pompa di calore

La pompa di calore deve essere arrestata in determinate situazioni, ad esempio durante qualsiasi intervento sull'attrezzatura. In altre situazioni, come quella di un periodo di assenza prolungato, si consiglia l'utilizzo

della modalità di funzionamento **Impianto in modalità vacanza**, in modo da beneficiare della funzione antibloccaggio della pompa di calore e per proteggere l'impianto dal gelo.

Per arrestare la pompa di calore:

1. Scollegare dall'alimentazione l'unità esterna.
2. Scollegare dall'alimentazione l'unità interna.

10 Manutenzione

10.1 Informazioni per il personale deputato alla manutenzione

Tab.89

| Oggetto | Dettagli |
|------------------------------------|--|
| Controlli relativi alla sicurezza | Prima di iniziare qualunque intervento su di un impianto contenente refrigeranti infiammabili, effettuare gli opportuni controlli di sicurezza per verificare che i rischi di accensione siano minimi. |
| Procedura di lavoro | Gli interventi devono essere eseguiti secondo una procedura controllata, in modo da ridurre al minimo il rischio che siano presenti gas o vapori infiammabili durante lo svolgimento del lavoro. |
| Area di lavoro generale | Il personale di manutenzione e le altre persone che lavorano nell'area dovranno essere informate sulla natura del lavoro da svolgere. Si raccomanda di non svolgere le operazioni in spazi chiusi. |
| Potenziali perdite di refrigerante | L'area deve essere controllata con un rivelatore di refrigerante appropriato prima e durante l'intervento, in modo che il tecnico sia a conoscenza di atmosfere tossiche o potenzialmente infiammabili. Se si sospetta una perdita, si raccomanda di rimuovere o estinguere tutte le fiamme libere. Se si riscontra una perdita di refrigerante che richiede interventi di brasatura, tutto il refrigerante dovrà essere recuperato dall'impianto prima di qualunque operazione di brasatura. |
| Presenza di estintori | Se occorre eseguire operazioni a caldo sull'apparecchio di refrigerazione o su componenti associati, si dovrà tenere a portata di mano un estintore adeguato. Predisporre un estintore a polvere secca o a CO ₂ in prossimità dell'area di carica. |
| Assenza di fonti di accensione | Non fumare nei locali durante le operazioni di manutenzione. |
| Area ventilata | Prima di intervenire sull'impianto o di eseguire operazioni a caldo, verificare che l'area sia aperta o adeguatamente ventilata. La ventilazione deve essere costante per tutta la durata delle operazioni. La ventilazione deve essere in grado di disperdere con sicurezza tutto il refrigerante rilasciato e, preferibilmente, di espellerlo all'esterno nell'atmosfera. |
| Ricambi | Utilizzare esclusivamente ricambi originali. |
| Dispositivi elettrici | Le procedure di riparazione e manutenzione dei componenti elettrici devono includere i controlli di sicurezza iniziali e le procedure di ispezione dei componenti. Se si riscontra un difetto che può comportare rischi di sicurezza, l'alimentazione elettrica del circuito dovrà essere interrotta fino ad una soddisfacente risoluzione del problema. Se il problema non può essere risolto subito, ma è necessario mantenere l'impianto in funzione, si dovrà adottare un'adeguata soluzione temporanea. La situazione dovrà essere comunicata al proprietario dell'apparecchio, in modo che tutte le persone interessate possano essere debitamente informate. I controlli iniziali di sicurezza dovranno comprendere quanto segue: <ul style="list-style-type: none"> • controllare che i condensatori siano scarichi: questa procedura deve essere eseguita in modo sicuro, in modo da evitare la possibilità di scintille; • controllare che non vi siano componenti o fili sotto tensione esposti durante le operazioni di carica, ripristino o sfianto dell'impianto; • controllare che non vi siano interruzioni nella messa a terra. |

10.2 Precauzioni da prendere durante le operazioni di manutenzione

Un'ispezione annuale di controllo della tenuta dell'impianto di riscaldamento in conformità alle normative vigenti è obbligatoria.

Le operazioni di manutenzione sono importanti per i seguenti motivi:

- Garantire prestazioni ottimali.
- Prolungare la vita utile dell'apparecchio.
- Fornire un impianto che garantisca all'utente comfort nel tempo.



Attenzione

Solo professionisti qualificati sono autorizzati ad effettuare lavori di manutenzione sulla pompa di calore e sull'impianto di riscaldamento.



Attenzione

Prima di qualsiasi intervento sul circuito refrigerante, arrestare l'apparecchio e attendere qualche minuto. Alcuni componenti dell'apparecchio, come il compressore e le tubazioni, possono raggiungere temperature superiori a 100 °C e pressioni elevate, che possono provocare gravi lesioni.



Pericolo di scossa elettrica

Prima di qualunque intervento, disattivare l'alimentazione elettrica dell'unità esterna, dell'unità interna e della resistenza supplementare.



Pericolo di scossa elettrica

Controllare la scarica dai condensatori dell'unità esterna.



Importante

- La manutenzione deve essere svolta unicamente osservando le raccomandazioni fornite dal costruttore.
- Sostituire eventuali componenti danneggiati.
- Se è necessario procedere all'apertura del circuito di refrigerazione, raccogliere il fluido in idonei contenitori.

10.3 Elenco degli interventi di ispezione e di manutenzione

Tab.90 Controllo del funzionamento dell'impianto

| Verifica |
|--|
| Pompa di calore e backup in modalità riscaldamento |
| Pompa di calore in modalità raffrescamento |
| Pompa di calore in modalità ventil-convettore |
| Interfaccia utente |
| Cronologia guasti |
| Tempo di funzionamento e numero di avvii dei backup |
| Tempo di funzionamento e numero di avvii del compressore |
| Termostato di sicurezza (backup) attivato |

Tab.91 Test di tenuta

| Verifica |
|---|
| Tenuta del circuito di riscaldamento |
| Tenuta del circuito di acqua calda sanitaria |
| Tenuta del circuito refrigerante (servirsi di un rilevatore di fughe di tipo sniffer) |

Tab.92 Ispezione dei dispositivi di sicurezza

| Verifica | Operazioni da effettuare |
|--|---|
| Valvola di sicurezza del circuito di riscaldamento | Azionare la valvola di sicurezza, in modo da verificarne il corretto funzionamento. |
| Valvola di sicurezza del circuito acqua sanitaria | Azionare la valvola di sicurezza, in modo da verificarne il corretto funzionamento. |
| Vaso di espansione | Controllare e regolare la pressione di gonfiaggio. |

Tab.93 Altre operazioni di ispezione e manutenzione

| Verifica | Operazioni da effettuare |
|--|---|
| Collegamenti elettrici | Sostituire eventuali componenti e cavi difettosi. |
| Viti e dadi | Controllare tutte le viti e i dadi (copertura, supporto, ecc.). |
| Isolamento | Sostituire le parti termoisolanti danneggiate. |
| Filtri | Pulire i filtri. |
| Portata in modalità riscaldamento | Controllare la portata sui vari circuiti di riscaldamento. Portata target: <ul style="list-style-type: none"> • AWHPR 4 MR : 12 L/min • AWHPR 6 MR : 17 L/min • AWHPR 8 MR : 23 L/min |
| Portata in modalità acqua calda sanitaria | Controllare la portata in modalità acqua calda sanitaria. Portata target: 16 L/min |
| Pressione idraulica | La pressione idraulica consigliata è compresa fra 0,15 bar e 0,2 MPa (fra 1,5 e 2 bar).  Importante Quando la pompa di circolazione è in funzione, la misurazione della pressione potrebbe presentare leggere differenze tra quanto indicato sul manometro e quanto indicato sull'interfaccia utente. |
| Scambiatore a piastre per l'opzione solare | Pulire lo scambiatore a piastre del circuito solare. |
| Anodo in titanio (TAS) | Non è richiesta alcuna operazione di manutenzione. |
| Evaporatore unità esterna | Pulire l'evaporatore dell'unità esterna. |
| Contenitore di raccolta della condensa | Verificare il livello dell'acqua nel contenitore. Se è presente acqua stagnante, pulire il sifone o verificare il corretto funzionamento della pompa di sollevamento. |
| Involucro | Pulire la parte esterna dell'apparecchio con un panno umido e un detergente delicato. |
| Ventola | Effettuare un controllo visivo per verificare la presenza di oscillazioni e il bilanciamento. Verificare l'aspetto esterno, e che non si attacchi polvere. |
| Vaschetta di scarico | Verificare che polvere e sporcizia non ostruiscano il flusso dell'acqua di scarico. |

**Vedere anche**

Impostazione della portata del circuito diretto, pagina 64
Impostazione della portata del secondo circuito interno, pagina 64
Pulizia dei filtri magnetici a rete, pagina 121
Risciacquo dei filtri magnetici a rete (manutenzione rapida annuale), pagina 121
Pulizia completa dei filtri magnetici a rete, pagina 122
Pulire lo scambiatore a piastre del circuito solare, pagina 123

10.4 Svotamento dell'apparecchio dal lato del circuito di riscaldamento

Solitamente non è necessario procedere allo svotamento del circuito di riscaldamento. La procedura potrebbe tuttavia risultare necessaria in alcuni casi come, ad esempio, un'inattività prolungata, con rischio di gelo all'interno dell'edificio.

Fig.133

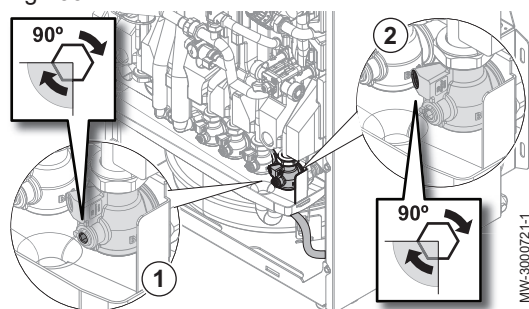

1. Chiudere la valvola di scarico del circuito di riscaldamento ruotando la chiave esagonale di un quarto di giro.
2. Aprire la vite di spurgo.
3. Accertarsi che l'acqua fluisca nel contenitore raccogli condens.
4. Attendere lo scarico completo del circuito di riscaldamento
5. Chiudere la vite e la valvola di scarico.

10.5 Svotamento del circuito ACS

Per poter disincrostare il bollitore, o se è necessario stoccare l'apparecchiatura in un luogo soggetto al gelo, è necessario provvedere allo svotamento del circuito dell'acqua calda sanitaria.

1. Chiudere la valvola di ingresso dell'acqua dell'impianto ruotandola con la chiave esagonale di un quarto di giro.
2. Chiudere le valvole di scarico del circuito dell'acqua calda sanitaria ruotando la chiave esagonale di un quarto di giro.
3. Aprire le viti di degassamento.
4. Attendere lo scarico completo del circuito dell'acqua. Ciò potrebbe richiedere molto tempo. Per ridurre il tempo di attesa, mantenere aperta la valvola di sicurezza.
5. Chiudere le viti di spurgo e le valvole di scarico quando dal tubo non esce più acqua.

Fig.134

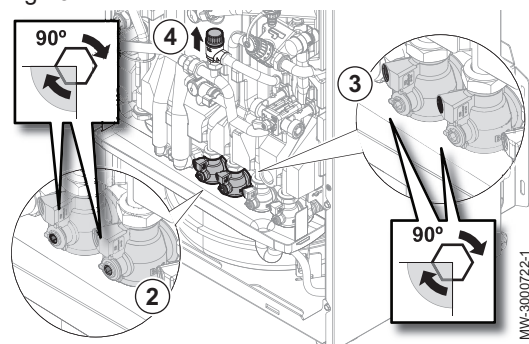

10.6 Pulizia dei filtri magnetici a rete



Vedere anche

Elenco degli interventi di ispezione e di manutenzione, pagina 119

10.6.1 Risciacquo dei filtri magnetici a rete (manutenzione rapida annuale)

I filtri magnetici presenti sul ritorno del circuito di riscaldamento evitano l'intasamento dello scambiatore a piastre. Questi ultimi devono essere puliti con cadenza annuale, in modo da garantire che l'acqua possa fluire correttamente all'interno dell'impianto.

1. Spegner l'apparecchio e isolare idraulicamente il filtro magnetico mediante le valvole di intercettazione dei circuiti di riscaldamento.
2. Rimuovere il magnete dal filtro.
⇒ Le particelle magnetiche usciranno dalla parte inferiore del filtro.
3. Collegare il tubo (fornito nella busta della documentazione) sulla valvola del filtro. Posizionare un contenitore all'estremità del tubo.

Fig.135

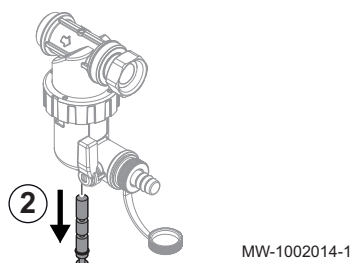
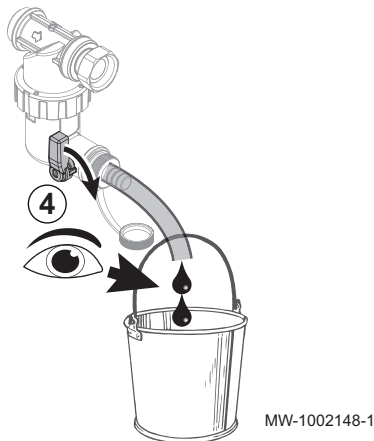

Fig.136



4. Aprire gradualmente la valvola e lasciare defluire l'acqua fino a quando il fango sarà stato rimosso o completamente scaricato: l'acqua dovrebbe scorrere pulita e limpida. Chiudere nuovamente la valvola. Se necessario, aprire e chiudere la valvola diverse volte per creare picchi di pressione per pulire meglio il filtro.
5. Rimontare il magnete. Inserendolo a completamente.
6. Aprire le valvole di arresto sui circuiti di riscaldamento.
7. Riaccendere l'apparecchio.
8. Verificare la pressione dell'impianto. Se la pressione è inferiore a 1,5 bar, procedere ad un rabbocco dell'acqua.
9. Controllare la portata dopo aver attivato una richiesta di riscaldamento.

**Importante**

Se la portata dell'impianto è inferiore a quella desiderata, procedere allo smontaggio e alla pulizia completa del filtro.

**Vedere anche**

Elenco degli interventi di ispezione e di manutenzione, pagina 119
 Impostazione della portata del circuito diretto, pagina 64
 Impostazione della portata del secondo circuito interno, pagina 64

10.6.2 Pulizia completa dei filtri magnetici a rete

Se in seguito alla semplice pulizia annuale del filtro la portata dell'impianto è inferiore a quella desiderata, procedere allo smontaggio e alla pulizia completa del filtro stesso.

Fig.137

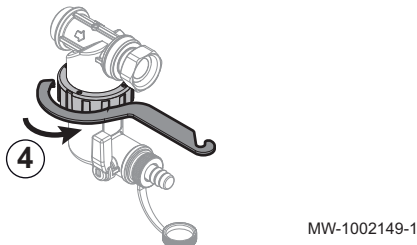

1. Spegner l'apparecchio e isolare idraulicamente il filtro magnetico mediante le valvole di intercettazione dei circuiti di riscaldamento.
2. Collegare il tubo fornito con la documentazione sulla valvola del filtro. Posizionare un contenitore all'estremità del tubo.
3. Aprire gradualmente la valvola e lasciare defluire l'acqua.
4. Svitare il filtro magnetico servendosi dello strumento di manutenzione presente all'interno della busta degli accessori e, quindi, rimuovere tutte le parti del filtro.
5. Pulire con attenzione i diversi componenti del filtro impiegando acqua pulita fino a quando non saranno state rimosse tutte le impurità. La rete non deve essere ostruita.

Fig.138

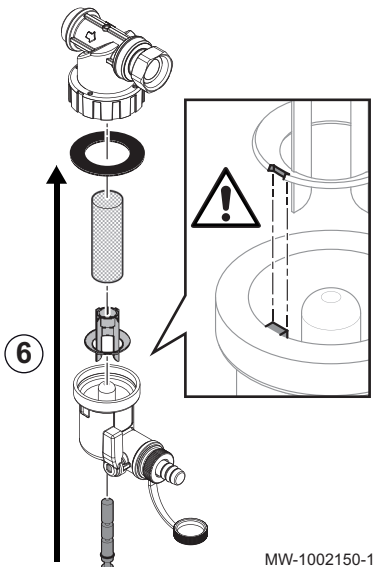

6. Rimontare il filtro osservando la chiavetta della parte in plastica.

**Attenzione**

Rischio di rottura: allineare la tacca con il perno.

7. Prima di effettuare il serraggio mediante la chiave, verificare il corretto posizionamento della guarnizione.
8. Rimettere in servizio l'apparecchio e, quindi, verificare la pressione e la portata.

**Importante**

Se la portata dell'impianto rimane inferiore a quella desiderata, procedere allo scarico e alla pulizia completa dell'apparecchio.

**Vedere anche**

Elenco degli interventi di ispezione e di manutenzione, pagina 119

10.7 Pulire lo scambiatore a piastre del circuito solare

È fondamentale pulire regolarmente lo scambiatore a piastre per accertare che lo scambiatore primario rimanga in buone condizioni di servizio e continuare a fornire le prestazioni richieste.

1. Isolare lo scambiatore chiudendo le due valvole.
2. Svitare lo scambiatore di calore a piastre sul lato del circuito dell'acqua calda sanitaria.
3. Pulire lo scambiatore di calore a piastre.

Fig.139

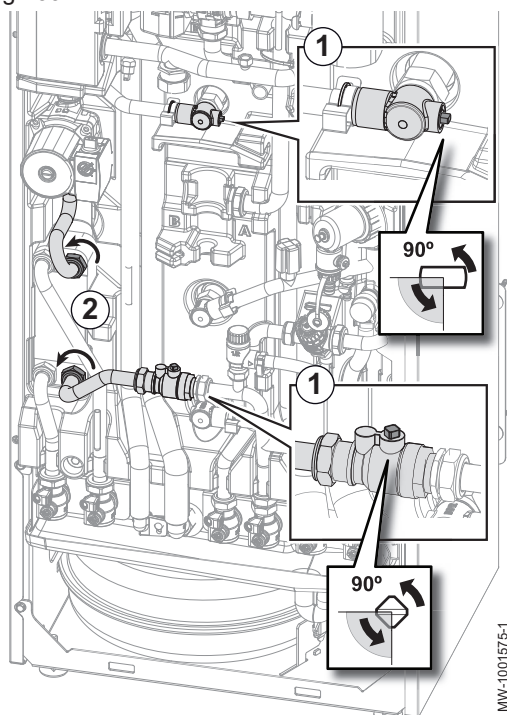

10.8 Controllare la pressione idraulica

Se la pressione idraulica dell'impianto di riscaldamento è troppo alta o troppo bassa, è possibile che si verifichino guasti e malfunzionamenti.

Pressione idraulica raccomandata: da 1,5 bar a 2 bar a freddo.

1. Controllare la pressione idraulica visualizzata sull'interfaccia utente.
2. Se la pressione idraulica è troppo bassa, caricare l'impianto.
3. Se è necessario procedere al caricamento più di due volte all'anno, accertarsi che l'impianto di riscaldamento sia a tenuta stagna.

10.9 Controllo del funzionamento dell'apparecchio

Questa funzione è utilizzata per forzare la pompa di calore e il backup nella modalità di riscaldamento o di raffreddamento, in modo che sia possibile verificare il loro corretto funzionamento.

1. Premere il pulsante .
2. Selezionare  **Installatore**.
3. Selezionare **Messa in servizio > Modalità test > Stato test funzioni**.
4. Selezionare la modalità di funzionamento da testare.

10.10 Sostituzione della batteria dell'interfaccia utente

Fig.140

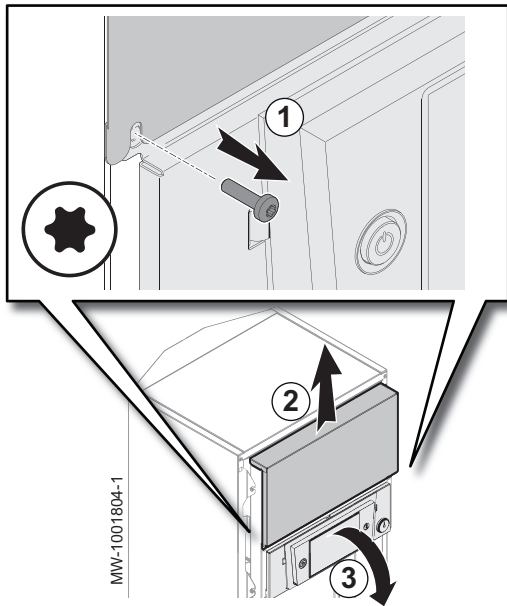

Se l'unità interna viene spenta, subentra la batteria dell'interfaccia utente per mantenere l'ora corretta.

La batteria deve essere sostituita quando l'ora non viene più salvata.

Per sostituire la batteria, rimuovere il pannello frontale dell'apparecchio, in modo da poter accedere alla parte interna dell'interfaccia utente.

1. Rimuovere le due viti dal coperchio di protezione della PCB.
2. Fare scorrere il coperchio verso l'alto e rimuoverlo.
3. Ruotare in avanti lo sportello dell'interfaccia utente.

Fig.141

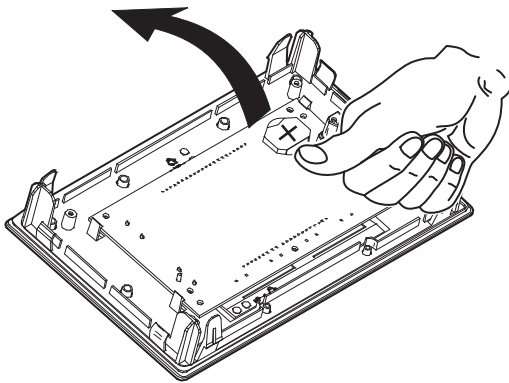

4. Rimuovere la batteria posiziona sulla piastra posteriore dell'interfaccia utente spingendola delicatamente in avanti.
5. Inserire una nuova batteria.



Importante

Tipo di batteria:

- CR2032, 3 V
- Non utilizzare pile ricaricabili.
- Non gettare le batterie scariche nel bidone dei rifiuti. Portarle in un luogo di raccolta idoneo.

6. Rimontare tutti i componenti.

MW-3000475-01

11 Risoluzione delle anomalie

11.1 Riarmo del termostato di sicurezza



Pericolo

Prima di qualunque intervento sul modulo interno, interrompere l'alimentazione elettrica di quest'ultimo e dell'integrazione elettrica.

Se si sospetta che sia intervenuto il termostato di sicurezza:

1. Disinserire l'alimentazione elettrica del modulo interno e dei riscaldatori a immersione dell'integrazione elettrica, abbassando i disgiuntori presenti sul quadro di distribuzione.
2. Individuare e correggere la causa dell'interruzione di alimentazione prima di ripristinare il termostato di sicurezza.
3. Rimuovere il pannello anteriore del modulo interno e il cappuccio di protezione.

Fig.142

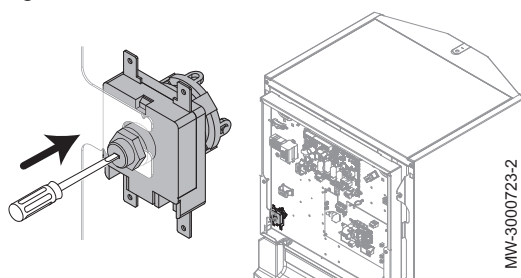

4. Se il termostato di sicurezza è intervenuto, premere il pulsante di riarmo presente sul termostato utilizzando un cacciavite a testa piatta. In caso contrario, occorrerà cercare altrove la causa che ha portato all'interruzione dell'alimentazione del riscaldatore a immersione.
5. Riposizionare il pannello anteriore del modulo interno e il cappuccio di protezione.
6. Inserire l'alimentazione elettrica del modulo interno e del riscaldatore a immersione dell'integrazione elettrica.

11.2 Risoluzione degli errori di funzionamento

In caso di malfunzionamento dell'apparecchio, il display passa dal colore iniziale al rosso e può lampeggiare. Sulla schermata iniziale viene visualizzato un messaggio con un codice di errore.

Il codice di errore è importante per una rapida e corretta diagnosi del tipo di malfunzionamento e per un'eventuale assistenza tecnica.

Se si verifica un errore:

1. Prendere nota del codice visualizzato sullo schermo.
2. Risolvere il problema indicato nel codice errore o contattare l'installatore.
3. Spegnerne l'unità esterna e l'unità interna.
4. Spegnerne e riaccendere l'unità interna per verificare che la causa dell'errore sia stata eliminata.
5. Se il display mostra nuovamente il codice, rivolgersi all'installatore.

11.2.1 Tipi di codice di errore

L'interfaccia utente può visualizzare tre tipi di codici di errore:

Tab.94

| Tipo di codice | Formato del codice | Colore del display |
|-------------------|--------------------|--------------------|
| Avvertenza | Axx.xx | Rosso fisso |
| Blocco | Hxx.xx | Rosso fisso |
| Blocco permanente | Exx.xx | Rosso lampeggiante |

11.2.2 Codici di avvertenza

Un codice di avvertenza segnala che le condizioni di lavoro ottimali non risultano soddisfatte. L'impianto continua a funzionare in sicurezza, ma sussiste un rischio di arresto se la situazione continua a peggiorare.

In caso di miglioramento della situazione, il codice di avvertenza può scomparire spontaneamente.

Tab.95

| Codice | Messaggio | Descrizione |
|--------|----------------------|---|
| A02.06 | Avviso press. acqua | Avviso pressione acqua attiva |
| A02.22 | Avviso mand.impianto | Avviso di flusso d'acqua di sistema attivo |
| A02.55 | N.serie NonVal/Assen | Numero di serie del dispositivo non valido o mancante |

11.2.3 Codici di blocco provvisorio

Un codice di blocco provvisorio segnala un'anomalia riguardante l'impianto di riscaldamento.

Diverse possibilità:

- Il sistema tenta di correggere automaticamente l'errore (per esempio, nel caso di un'anomalia relativa alla portata).

- L'errore è ancora presente, e l'impianto opera in modalità avaria (per esempio, nel caso di un'anomalia riguardante l'unità esterna, vengono avviati il riscaldatore elettrico supplementare o la caldaia supplementare).
- Il sistema si arresta, ma si riattiva automaticamente una volta scomparso l'errore.

Tab.96

| Codice | Messaggio | Descrizione |
|--------|---|--|
| H00.16 | Sonda ACS Aperta | La sonda di temp del bollitore ACS è rimossa o sta misurando una temperatura inferiore al range <ul style="list-style-type: none"> • Verificare il cablaggio tra la scheda elettronica dell'unità centrale e il sensore. • Verificare che il sensore sia stato montato correttamente. • Verificare il valore resistivo del sensore. • Se necessario, sostituire il sensore. |
| H00.17 | Sonda ACS Chiusa | La sonda di temp del bollitore ACS è in corto o sta misurando una temperatura superiore al range <ul style="list-style-type: none"> • Verificare il cablaggio tra la scheda elettronica dell'unità centrale e il sensore. • Verificare che il sensore sia stato montato correttamente. • Verificare il valore resistivo del sensore. • Se necessario, sostituire il sensore. |
| H00.32 | TEsterna Aperta | Il sensore di temperatura esterna è rimosso o sta misurando una temperatura inferiore al range <ul style="list-style-type: none"> • Verificare il cablaggio tra la scheda elettronica dell'unità centrale e il sensore. • Verificare che il sensore sia stato montato correttamente. • Verificare il valore resistivo del sensore. • Se necessario, sostituire il sensore. |
| H00.33 | TEsterna Chiusa | Il sensore di temperatura esterna è in corto o sta misurando una temperatura superiore al range <ul style="list-style-type: none"> • Verificare il cablaggio tra la scheda elettronica dell'unità centrale e il sensore. • Verificare che il sensore sia stato montato correttamente. • Verificare il valore resistivo del sensore. • Se necessario, sostituire il sensore. |
| H00.34 | TEsterna Assente | Sensore di temperatura esterna previsto ma non rilevato Sensore cablato: <ul style="list-style-type: none"> • Verificare il cablaggio tra la scheda elettronica dell'unità centrale e il sensore. • Verificare che il sensore sia stato montato correttamente. • Verificare il valore resistivo del sensore. • Se necessario, sostituire il sensore. • Resetare i valori CN1 e CN2. Questa soluzione ripristina, inoltre, tutti gli altri parametri. Sonda di temperatura esterna controllata via radio: <ul style="list-style-type: none"> • Verificare il cablaggio tra il ricevitore radio e la PCB dell'unità centrale (linea R-Bus). • Accertarsi il gateway radio sia alimentato elettricamente. • Effettuare una sequenza di abbinamento. • Se necessario, effettuare una nuova sequenza di abbinamento e ridurre la distanza tra il sensore radio esterno e il ricevitore radio. • Se necessario, sostituire il sensore. • Se necessario, sostituire il ricevitore radio. |
| H00.47 | Sens flusso HP rimosso o infer al range | Il sensore di temp flusso pompa di calore è rimosso o sta misurando una temp inferiore al range <ul style="list-style-type: none"> • Verificare il cablaggio tra la scheda elettronica dell'unità centrale e il sensore. • Verificare che il sensore sia stato montato correttamente. • Verificare il valore resistivo del sensore. • Se necessario, sostituire il sensore. |

| Codice | Messaggio | Descrizione |
|--------|----------------------|--|
| H00.48 | THp Mandata Chiusa | Il sensore di temp flusso pompa di calore è in corto o sta misurando una temp superiore al range <ul style="list-style-type: none"> • Verificare il cablaggio tra la scheda elettronica dell'unità centrale e il sensore. • Verificare che il sensore sia stato montato correttamente. • Verificare il valore resistivo del sensore. • Se necessario, sostituire il sensore. |
| H00.49 | THp Mandata Assente | Sensore di temperatura flusso pompa di calore previsto ma non rilevato <ul style="list-style-type: none"> • Verificare il cablaggio tra la PCB principale e il sensore. • Verificare che il sensore sia montato correttamente. • Verificare il valore resistivo del sensore. • Se necessario, sostituire il sensore. |
| H00.51 | THp Ritorno Aperta | Il sensore di temp di ritorno pompa di calore è rimosso o sta misurando una temp inferiore al range <ul style="list-style-type: none"> • Verificare il cablaggio tra la scheda elettronica dell'unità centrale e il sensore. • Verificare che il sensore sia stato montato correttamente. • Verificare il valore resistivo del sensore. • Se necessario, sostituire il sensore. |
| H00.52 | THp Ritorno Chiusa | Il sensore di temp di ritorno pompa di calore è in corto o sta misurando una temp superiore al range <ul style="list-style-type: none"> • Verificare il cablaggio tra la scheda elettronica dell'unità centrale e il sensore. • Verificare che il sensore sia stato montato correttamente. • Verificare il valore resistivo del sensore. • Se necessario, sostituire il sensore. |
| H02.02 | Attesa NumConfiguraz | In attesa del numero di configurazione Attendere l'inserimento dei parametri di configurazione: <ul style="list-style-type: none"> • Configurare CN1 / CN2 a seconda della potenza dell'unità esterna installata (menu CNF). Scheda elettronica unità centrale sostituita, pompa di calore non configurata. |
| H02.03 | Errore configuraz. | Errore di configurazione I parametri di configurazione inseriti non sono corretti: <ul style="list-style-type: none"> • Configurare CN1 / CN2 a seconda della potenza dell'unità esterna installata (menu CNF). |
| H02.04 | Errore parametro | Errore parametro <ul style="list-style-type: none"> • Ripristino delle impostazioni di fabbrica. • Se l'errore è ancora presente: sostituire la scheda elettronica dell'unità centrale. |
| H02.05 | No corrisp. CSU/CU | CSU non corrisponde al tipo di CU <ul style="list-style-type: none"> • Sostituire il software (il numero software o la versione dei parametri non corrisponde alla memoria). |
| H02.07 | Errore press. acqua | Errore di pressione dell'acqua attivo <ul style="list-style-type: none"> • Controllare la pressione idraulica del circuito di riscaldamento. • Verificare il cablaggio tra la PCB unità centrale e il sensore di pressione. • Controllare il collegamento del sensore di pressione. |
| H02.09 | Blocco parziale | Blocco parziale del dispositivo riconosciuto Ingresso BL sulla morsettiera della scheda elettronica dell'unità centrale aperto: <ul style="list-style-type: none"> • Verificare il contatto sull'ingresso BL. • Controllare il cablaggio. • Controllare i parametri AP001 e AP100. |
| H02.10 | Blocco completo | Blocco completo del dispositivo riconosciuto Ingresso BL sulla morsettiera della scheda elettronica dell'unità centrale aperto: <ul style="list-style-type: none"> • Verificare il contatto sull'ingresso BL. • Controllare il cablaggio. • Controllare i parametri AP001 e AP100. |

| Codice | Messaggio | Descrizione |
|--------|----------------------|--|
| H02.23 | Errore mand.impianto | <p>Errore di flusso dell'acqua del sistema attivo Il circuito è intasato:</p> <ul style="list-style-type: none"> • Accertarsi che le valvole termostatiche o le valvole regolatrici del circuito interessato siano completamente aperte. • Verificare che i filtri non siano ostruiti e pulirli se necessario. • Pulire e risciacquare l'impianto. <p>Assenza di circolazione:</p> <ul style="list-style-type: none"> • Verificare che le valvole e le valvole termostatiche siano aperte. • Verificare che i filtri non siano ostruiti e pulirli se necessario. • Verificare il funzionamento della pompa di circolazione. • Se necessario, pulire e risciacquare l'impianto. • Verificare lo stato del cablaggio e che i collegamenti elettrici siano disposti correttamente. • Controllare l'alimentazione della pompa: se la pompa non funziona, sostituirla. <p>Eccesso d'aria: per un funzionamento ottimale, degasare completamente l'unità interna e l'impianto.</p> <p>Cablaggio scorretto: verificare i collegamenti elettrici.</p> <p>Flussometro:</p> <ul style="list-style-type: none"> • Verificare i collegamenti elettrici e la direzione del flussometro (freccia a destra). • Se necessario, sostituire il contatore di flusso. |
| H02.25 | Errore ACI | <p>Cortocircuito o circuito aperto nel Titan Active System</p> <ul style="list-style-type: none"> • Controllare il cavo di collegamento. • Verificare che l'anodo non sia in cortocircuito e non sia rotto. |
| H02.36 | Dispos.funz.scolleg. | <p>Il dispositivo di funzionamento è stato scollegato Assenza di comunicazione tra la scheda elettronica dell'unità centrale e la scheda elettronica del circuito aggiuntivo:</p> <ul style="list-style-type: none"> • Controllare il collegamento del cavo di alimentazione tra le schede elettroniche. • Controllare il collegamento del cavo BUS tra le schede elettroniche. • Eseguire il rilevamento automatico. |
| H02.37 | Disp.NonCritic.Scoll | <p>È stato scollegato un dispositivo non critico Assenza di comunicazione tra la scheda elettronica dell'unità centrale e la scheda elettronica del circuito aggiuntivo:</p> <ul style="list-style-type: none"> • Controllare il collegamento del cavo di alimentazione tra le schede elettroniche. • Controllare il collegamento del cavo BUS e le PCB. • Eseguire il rilevamento automatico. |
| H02.60 | Funz. non supp. | Funzione non supportata per la zona |
| H06.06 | Arrest PreCompElevat | Il compressore si è fermato a causa di un'anomalia dovuta alla pressione troppo elevata |
| H06.07 | Arrest BassaPresComp | Il compressore si è fermato a causa di un'anomalia dovuta alla pressione troppo bassa |
| H06.21 | Trit pompa di calore | <p>Errore della sonda della temperatura di ritorno della pompa di calore</p> <ul style="list-style-type: none"> • Verificare il cablaggio tra la PCB FTC2BR e il sensore. • Verificare che il sensore sia stato montato correttamente. • Verificare il valore resistivo del sensore. • Se necessario, sostituire il sensore. |
| H06.22 | Errore riscaldamento | Errore di funzionamento del riscaldamento |
| H06.23 | Pressione refr. | <p>Errore del sensore di pressione del refrigerante</p> <ul style="list-style-type: none"> • Verificare il cablaggio tra la PCB FTC2BR e il sensore. • Verificare che il sensore sia montato correttamente. • Verificare il valore resistivo del sensore. • Se necessario, sostituire il sensore. |
| H06.24 | Pressione refr. alta | La protezione contro pressioni elevate del refrigerante è attiva |
| H06.25 | Tmand pompa di cal. | <p>Errore della sonda della temperatura di mandata della pompa di calore</p> <ul style="list-style-type: none"> • Verificare il cablaggio tra la PCB FTC2BR e il sensore. • Verificare che il sensore sia stato montato correttamente. • Verificare il valore resistivo del sensore. • Se necessario, sostituire il sensore. |

| Codice | Messaggio | Descrizione |
|--------|----------------------|---|
| H06.26 | Temper. liquido PdC | Errore della sonda di temperatura del liquido della pompa di calore <ul style="list-style-type: none"> • Verificare il cablaggio tra la PCB FTC2BR e il sensore. • Verificare che il sensore sia stato montato correttamente. • Verificare il valore resistivo del sensore. • Se necessario, sostituire il sensore. |
| H06.27 | Protezione antigelo | La protezione antigelo della pompa di calore è attiva |
| H06.28 | Com. IDU - ODU | Errore di comunicazione tra l'unità interna e l'unità esterna <ol style="list-style-type: none"> 1. Spegnerne l'unità esterna e l'unità interna. 2. Attendere 3 minuti affinché i condensatori dell'unità esterna si scarichino. 3. Accendere l'unità esterna e poi l'unità interna. |
| H06.29 | ODU-interfaccia | Discordanza tra l'unità esterna e la scheda di interfaccia |
| H06.30 | Temperatura ODU | La temperatura dell'unità esterna presenta un'anomalia |
| H06.31 | Sonda temperatur ODU | Errore della sonda di temperatura dell'unità esterna <ul style="list-style-type: none"> • Verificare il cablaggio tra la PCB principale e i sensori. • Verificare la corretta installazione dei sensori. • Verificare il valore ohmico dei sensori. • Se necessario, sostituire i sensori. |
| H06.32 | Sonda temperatur ODU | Errore della sonda di temperatura dell'unità esterna <ul style="list-style-type: none"> • Verificare il cablaggio tra la PCB principale e i sensori. • Verificare la corretta installazione dei sensori. • Verificare il valore ohmico dei sensori. • Se necessario, sostituire i sensori. |
| H06.33 | Temp dissipatore ODU | La temperatura del dissipatore dell'unità esterna presenta un'anomalia Dissipatore = radiatore |
| H06.34 | Modulo aliment. ODU | Il modulo di alimentazione dell'unità esterna presenta un'anomalia |
| H06.35 | Surriscaldam. ODU | Il surriscaldamento dell'unità esterna presenta un'anomalia |
| H06.36 | Motore ventilatore | Il motore del ventilatore dell'unità esterna presenta un'anomalia. |
| H06.37 | Protez. surriscaldam | La protezione da surriscaldamento dell'unità esterna è attiva |
| H06.38 | Pressione ODU | La pressione dell'unità esterna presenta un'anomalia |
| H06.39 | Sovracorrente ODU | Sovracorrente del compressore nell'unità esterna |
| H06.40 | Sensore corrente ODU | Errore del sensore di corrente nell'unità esterna |
| H06.41 | Ting acqua ODU | La temperatura di ingresso dell'acqua nell'unità esterna presenta un'anomalia |
| H06.42 | Refrigerante ODU | Il refrigerante dell'unità esterna presenta un'anomalia |
| H06.43 | DIP switch | I DIP switch sulla scheda di interfaccia presentano un errore di configurazione armadio elettrico = PCB FTC2BR |

11.2.4 Codici di blocco permanente

Un codice di blocco permanente segnala una grave anomalia riguardante l'impianto di riscaldamento: l'impianto di riscaldamento viene disattivato poiché non vengono soddisfatte le condizioni di sicurezza.

Per far sì che l'impianto riprenda il normale funzionamento sono necessarie due operazioni:

1. Eliminare la causa dell'anomalia.
2. Confermare manualmente il messaggio di errore sull'interfaccia utente.

Tab.97

| Codice | Messaggio | Descrizione |
|--------|--|--|
| E00.00 | TMandata Aperta | <p>Il sensore di temperatura flusso è rimosso o sta misurando una temperatura inferiore al range</p> <ul style="list-style-type: none"> • Verificare il cablaggio tra la PCB principale e la sonda • Verificare che la sonda sia montata correttamente • Verificare il valore ohmico del sensore • Se necessario, sostituire il sensore |
| E00.01 | Sens temp. mandata in corto/sup al range | <p>Il sensore di temperatura flusso è in corto o sta misurando una temperatura superiore al range</p> <ul style="list-style-type: none"> • Verificare il cablaggio tra la PCB principale e la sonda • Verificare che la sonda sia montata correttamente • Verificare il valore ohmico del sensore • Se necessario, sostituire il sensore |
| E02.13 | Ingr.blocco temporan | <p>Ingresso di blocco dell'unità di controllo generato dall'unità esterna Ingresso BL aperto.</p> <ul style="list-style-type: none"> • Verificare il cablaggio • Controllare il componente collegato al contatto BL • Controllare il componente collegato al contatto AP001 e AP100 |
| E02.24 | Blocco flusso del sistema attivo | <p>Blocco di flusso dell'acqua del sistema attivo Portata insufficiente:</p> <ul style="list-style-type: none"> • Aprire una valvola termostatica di un radiatore o la valvola regolatrice del circuito interessato • Accertarsi che il codice di anomalia scompaia • Altrimenti, seguire una delle istruzioni di seguito riportate <p>Il circuito è intasato:</p> <ul style="list-style-type: none"> • Accertarsi che le valvole termostatiche o le valvole regolatrici del circuito interessato siano completamente aperte • Verificare che i filtri non siano ostruiti e, se necessario, pulirli • Se necessario, pulire e risciacquare l'impianto <p>Assenza di circolazione:</p> <ul style="list-style-type: none"> • Verificare che le valvole e le valvole termostatiche siano aperte. • Verificare che i filtri non siano ostruiti e pulirli se necessario • Verificare il corretto funzionamento della pompa di circolazione • Se necessario, pulire e risciacquare l'impianto • Verificare lo stato del cablaggio e che i collegamenti elettrici siano disposti correttamente • Controllare l'alimentazione della pompa: se la pompa non funziona, sostituirla <p>Eccesso di aria:</p> <ul style="list-style-type: none"> • Per un funzionamento ottimale, sfiatare completamente l'unità interna e l'impianto • Verificare che gli spurghi aria automatici siano correttamente aperti (controllare anche il blocco idraulico) <p>Errore cablaggio:</p> <ul style="list-style-type: none"> • Accertarsi che i collegamenti elettrici siano disposti correttamente <p>Flussometro:</p> <ul style="list-style-type: none"> • Verificare i collegamenti elettrici e la direzione del flussometro (freccia a destra) • Se necessario, sostituire il flussometro |



11.3 Visualizzazione e cancellazione della memoria errori



La memoria errori memorizza i 32 errori più recenti. È possibile controllare i dettagli di ciascun errore e quindi cancellarlo dalla memoria errori.

Per visualizzare e cancellare la memoria errori:

1. Per accedere a tali informazioni, seguire il percorso di accesso descritto qui sotto.

Percorso di accesso

 >  Installatore >  Cronologia errori

- ⇒ È visualizzato l'elenco dei 32 errori più recenti, il relativo codice di errore, una breve descrizione e la data.
2. Selezionare l'errore per il quale si vogliono visualizzare i dettagli e premere il pulsante .
 3. Per cancellare lo storico degli errori, tenere premuto il pulsante .

11.4 Come accedere alle informazioni sulle versioni hardware e software

Le informazioni sulle versioni hardware e software dei diversi componenti dei dispositivi sono memorizzate nell'interfaccia utente.

Per accedervi:

1. Premere il pulsante .
2. Selezionare l'icona **Informazioni sulla versione**.
3. Selezionare il componente di cui si desidera conoscere le informazioni sulla versione.

Tab.98

| Componente | Descrizione |
|------------|--|
| EHC-08 | Informazioni sulla PCB principale EHC-08 della pompa di calore |
| MK2.2 | Informazioni sull'interfaccia utente |
| SCB-04 | Informazioni sulla PCB SCB-04 della pompa di calore |

12 Messa fuori servizio e smaltimento

12.1 Procedura di messa fuori servizio

Per rimuovere dal servizio la pompa di calore temporaneamente o definitivamente:

1. Spegnerla pompa.
2. Interrompere l'alimentazione elettrica della pompa di calore: unità esterna e unità interna.
3. Scollegare l'alimentazione elettrica della resistenza, se presente.
4. Svuotare l'impianto di riscaldamento,

12.2 Smaltimento e riciclaggio

Fig.143



Avvertenza

La rimozione e lo smaltimento della pompa di calore devono essere eseguiti da un operatore qualificato in conformità alle normative locali e nazionali vigenti.

1. Spegnerla pompa.
2. Disconnettere la pompa dall'alimentazione di rete.
3. Recuperare il refrigerante in conformità alle normative vigenti.



Importante

Non lasciare che il refrigerante si disperda nell'atmosfera.

4. Scollegare i collegamenti refrigeranti.
5. Chiudere l'acqua di rete.
6. Scaricare l'impianto.
7. Smontare tutti i collegamenti idraulici.
8. Smontare la pompa di calore.

9. Rottamare o riciclare la pompa di calore in conformità alle normative locali e nazionali in vigore.

12.3 Recupero dei refrigeranti

Al momento della dismissione della pompa di calore, tutti i refrigeranti devono essere recuperati in totale sicurezza. Prima di eseguire questa procedura sarà necessario prelevare un campione di olio e refrigerante, qualora venga richiesta un'analisi prima del riutilizzo del refrigerante recuperato. Prima di iniziare la procedura, verificare che sia disponibile l'alimentazione elettrica.

Prima di procedere, verificare quanto segue:

- che sia disponibile, se necessario, un'attrezzatura meccanica per la movimentazione delle bombole di refrigerante;
 - che siano disponibili e vengano utilizzati correttamente i necessari dispositivi di protezione individuale;
 - che il processo di recupero venga svolto sotto la costante supervisione di una persona competente;
 - che le attrezzature di recupero e le bombole siano conformi alle norme vigenti.
1. Acquisire dimestichezza con l'apparecchio e il suo funzionamento.
 2. Isolare elettricamente l'impianto.
 3. Se possibile, trasferire il refrigerante con una procedura di pump-down.
 4. Se non è possibile creare il vuoto, usare un collettore che consenta l'espulsione del refrigerante da varie parti dell'impianto.
 5. Prima di procedere al recupero, appoggiare la bombola sulla bilancia.
 6. Avviare il dispositivo di recupero e utilizzarlo secondo le istruzioni del fabbricante.



Importante

- Evitare di riempire eccessivamente le bombole (non superare l'80% del volume liquido).
- Non superare la pressione di lavoro massima della bombola, neppure temporaneamente.

7. Dopo avere riempito le bombole correttamente e avere terminato la procedura, trasferire al più presto le bombole e l'apparecchio dal sito e chiudere tutte le valvole di isolamento dell'apparecchio.



Importante

Prima di caricare il refrigerante recuperato in un altro circuito frigorifero, sarà necessario pulirlo e controllarlo.

12.4 Etichettatura

L'apparecchio deve essere etichettato per segnalare che è stato dismesso e svuotato dal refrigerante. L'etichetta dovrà essere datata e firmata.

12.5 Attrezzature di recupero

Quando si scarica il refrigerante da un impianto, per ragioni di manutenzione o di dismissione, si raccomanda di estrarre il refrigerante stesso in totale sicurezza.

Se il refrigerante viene travasato in bombole, usare solo bombole adatte al recupero del refrigerante. Verificare che sia disponibile il numero di bombole necessario per contenere l'intera carica dell'impianto. Tutte le bombole da utilizzare devono essere designate per il refrigerante recuperato, ed etichettate per quel refrigerante (bombole speciali per il recupero di refrigerante). Le bombole dovranno essere provviste di valvola di sicurezza e di valvole di intercettazione ben funzionanti. Le bombole di recupero vuote devono essere evacuate e, se possibile, raffreddate prima di procedere al recupero.

L'apparecchio di recupero dovrà essere in buono stato di funzionamento, accompagnato da un set di istruzioni a portata di mano e dovrà essere adatto per il recupero di tutti i possibili refrigeranti compresi, se del caso, quelli infiammabili. Inoltre, si dovrà predisporre un set di bilance calibrate ben funzionanti. I tubi dovranno essere completi di raccordi di disaccoppiamento esenti da perdite e in buone condizioni. Prima di utilizzare l'apparecchio di recupero, controllare che sia ben funzionante, che sia stato sottoposto a una corretta manutenzione e che i componenti elettrici associati siano sigillati per impedire rischi di accensione in caso di fuoriuscite di refrigerante. In caso di dubbi consultare il fabbricante.

Il refrigerante recuperato dovrà essere restituito al fornitore nelle bombole di recupero corrette e deve essere predisposta la relativa nota sul trasferimento dei rifiuti. Non mescolare diversi tipi di refrigerante nelle unità di recupero, in particolare nelle bombole.

Se i compressori o gli oli per compressori devono essere rimossi, assicurarsi che siano rimossi a un livello accettabile per assicurarsi che il refrigerante infiammabile non rimanga all'interno del lubrificante. La procedura di rimozione dovrà essere eseguita prima di restituire il compressore ai fornitori. Per accelerare questo processo, utilizzare solo il riscaldamento elettrico sul corpo del compressore. Quando si estrae l'olio dall'impianto, scaricarlo con una procedura sicura.

13 Risparmio energetico







Consigli per il risparmio energetico:

- Non bloccare le aperture di ventilazione.
- Non coprire i radiatori. Non appendere tende davanti ai radiatori.
- Posizionare pannelli riflettenti sul retro dei radiatori per evitare perdite di calore.
- Isolare le tubazioni nei locali non riscaldati (cantine e soffitte).
- Chiudere i radiatori nelle stanze inutilizzate.
- Non lasciar scorrere inutilmente l'acqua calda (e fredda).
- Installare un soffione doccia a ridotto consumo per risparmiare fino al 40 % di energia.
- Preferire la doccia al bagno. Durante il bagno si utilizza il doppio di acqua ed energia.

14 Appendice

14.1 Scheda del prodotto

Tab.99 Scheda prodotto per apparecchi di riscaldamento misti a pompa di calore

| | Unità | AWHPR 4 MR SYSMGR FS Slim | AWHPR 6 MR SYSMGR FS Slim | AWHPR 8 MR SYSMGR FS Slim |
|---|--------------------------|--|---|---|
| Riscaldamento d'ambiente - Applicazione della temperatura | | Media | Media | Media |
| Riscaldamento dell'acqua - Profilo di carico dichiarato | | L | L | L |
| Classe di efficienza energetica stagionale del riscaldamento d'ambiente in condizioni climatiche medie | |  |  |  |
| Classe di efficienza energetica di riscaldamento dell'acqua in condizioni climatiche medie | |  |  |  |
| Potenza termica nominale in condizioni climatiche medie (<i>P_{nom}</i> o <i>P_{sup}</i>) | kW | 5 | 6 | 7 |
| Riscaldamento d'ambiente - Consumo energetico annuo in condizioni climatiche medie | kWh GJ ⁽¹⁾ | 3009 | 3679 | 4504 |
| Riscaldamento dell'acqua - Consumo energetico annuo in condizioni climatiche medie | kWh GJ ⁽¹⁾ | 737 | 757 | 856 |

| | Unità | AWHPR 4 MR SYSMGR FS Slim | AWHPR 6 MR SYSMGR FS Slim | AWHPR 8 MR SYSMGR FS Slim |
|--|---|---------------------------------|---------------------------------|---------------------------------|
| Efficienza energetica stagionale del riscaldamento d'ambiente in condizioni climatiche medie | % | 134 | 132 | 125 |
| Efficienza energetica di riscaldamento dell'acqua in condizioni climatiche medie | % | 139,00 | 135,00 | 120,00 |
| Livello di potenza sonora L_{WA} all'interno ⁽²⁾ | dB | 32 | 34 | 36 |
| Capacità di funzionamento nelle ore non di punta ⁽²⁾ | | No | No | No |
| Potenza termica nominale in condizioni climatiche più fredde - più calde | kW | 4 - 5 | 5 - 6 | 5 - 7 |
| Riscaldamento d'ambiente - Consumo energetico annuo in condizioni climatiche più fredde - più calde | kWh GJ ⁽¹⁾ | 3801 - 1607 | 4284 - 2222 | 4215 - 2315 |
| Riscaldamento dell'acqua - Consumo energetico annuo in condizioni climatiche più fredde - più calde | kWh ⁽³⁾ GJ ⁽⁴⁾ | 1025 - 605 | 1086 - 687 | 1108 - 715 |
| Efficienza energetica stagionale del riscaldamento d'ambiente in condizioni climatiche più fredde - più calde | % | 101 - 163 | 101 - 141 | 102 - 149 |
| Efficienza energetica di riscaldamento dell'acqua in condizioni climatiche più fredde - più calde | % | 100,00 - 169,00 | 94,00 - 149,00 | 92,00 - 143,00 |
| Livello di potenza sonora L_{WA} all'esterno | dB | 58 | 58 | 59 |
| (1) Solo per pompe di calore a gas (2) Se pertinente. (3) elettricità (4) combustibile | | | | |

**Vedere**

Per le precauzioni specifiche relative al montaggio, all'installazione e alla manutenzione: vedere il capitolo "Istruzioni di sicurezza"

**Vedere anche**

Dispositivi di riscaldamento compatibili, pagina 15

14.2 Scheda prodotto - Dispositivo di controllo della temperatura

Tab.100 Scheda prodotto per il dispositivo di controllo della temperatura

| | Unità | MK2.2 |
|--|-------|-------|
| Classe | | II |
| Contributo all'efficienza energetica del riscaldamento dell'ambiente | % | 2 |

14.3 Scheda insieme - Apparecchi di riscaldamento misti (caldaie o pompe di calore)

Fig.144 Scheda insieme per apparecchi di riscaldamento misti (caldaie o pompe di calore) che indica l'efficienza energetica di riscaldamento dell'acqua dell'insieme

Efficienza energetica di riscaldamento dell'acqua per apparecchio di riscaldamento misto ①

'I' %

Profilo di carico dichiarato:

Contributo solare ②

dalla scheda del dispositivo solare

Elettricità ausiliaria

$(1,1 \times 'I' - 10\%) \times 'II' - 'III' - 'I' = +$ %

Efficienza energetica di riscaldamento dell'acqua dell'insieme in condizioni climatiche medie ③

%

Classe di efficienza energetica di riscaldamento dell'acqua dell'insieme in condizioni climatiche medie

| | <input type="checkbox"/> | <input type="checkbox"/> | <input type="checkbox"/> | <input type="checkbox"/> | <input type="checkbox"/> | <input type="checkbox"/> | <input type="checkbox"/> | <input type="checkbox"/> | <input type="checkbox"/> | <input type="checkbox"/> |
|-------------------------------------|--------------------------|--------------------------|--------------------------|--------------------------|--------------------------|--------------------------|--------------------------|--------------------------|--------------------------|--------------------------|
| | G | F | E | D | C | B | A | A⁺ | A⁺⁺ | A⁺⁺⁺ |
| <input type="checkbox"/> M | <27% | ≥27% | ≥30% | ≥33% | ≥36% | ≥39% | ≥65% | ≥100% | ≥130% | ≥163% |
| <input type="checkbox"/> L | <27% | ≥27% | ≥30% | ≥34% | ≥37% | ≥50% | ≥75% | ≥115% | ≥150% | ≥188% |
| <input type="checkbox"/> XL | <27% | ≥27% | ≥30% | ≥35% | ≥38% | ≥55% | ≥80% | ≥123% | ≥160% | ≥200% |
| <input type="checkbox"/> XXL | <28% | ≥28% | ≥32% | ≥36% | ≥40% | ≥60% | ≥85% | ≥131% | ≥170% | ≥213% |

Efficienza energetica di riscaldamento dell'acqua dell'insieme in condizioni climatiche più fredde e più calde

Più fredde: ③ - 0,2 x ② = %

Più calde: ③ + 0,4 x ② = %

L'efficienza energetica dell'insieme di prodotti indicati in questa scheda potrebbe non corrispondere all'effettiva efficienza energetica dopo l'installazione in un edificio, in quanto l'efficienza è influenzata da ulteriori fattori quali la dispersione termica nel sistema di distribuzione e il dimensionamento dei prodotti rispetto alla grandezza e alle caratteristiche dell'edificio.

AD-3000747-01

- I Il valore dell'efficienza energetica di riscaldamento dell'acqua dell'apparecchio di riscaldamento misto, espresso in %.
- II Il valore dell'espressione matematica $(220 \cdot Q_{ref})/Q_{nonsol}$, dove Q_{ref} è estratto dalla normativa EU 811/2013, allegato VII, tabella 15 e Q_{nonsol} dalla scheda prodotto del dispositivo solare per il profilo di carico dichiarato M, L, XL o XXL dell'apparecchio di riscaldamento misto.
- III Il valore dell'espressione matematica $(Q_{aux} \cdot 2,5)/(220 \cdot Q_{ref})$, espresso in %, dove Q_{aux} è estratto dalla scheda prodotto del dispositivo solare e Q_{ref} dalla normativa EU 811/2013, allegato VII, tabella 15 per il profilo di carico dichiarato M, L, XL o XXL.

14.4 Scheda insieme - Pompe di calore a media temperatura



Importante

Il termine "Applicazione a media temperatura" indica un'applicazione nella quale l'apparecchio a pompa di calore per il riscaldamento d'ambiente o l'apparecchio misto a pompa di calore eroga la propria capacità dichiarata di riscaldamento a una temperatura di uscita dello scambiatore di calore interno di 55 °C.

Fig.145 Scheda kit pompe di calore a media temperatura che indica l'efficienza energetica del riscaldamento d'ambiente del kit stesso

Efficienza energetica stagionale del riscaldamento d'ambiente della pompa di calore ①
'I' %

Dispositivo di controllo della temperatura ②
 dalla scheda del dispositivo di controllo della temperatura + %
 Classe I = 1%, Classe II = 2%, Classe III = 1,5%, Classe IV = 2%, Classe V = 3%, Classe VI = 4%, Classe VII = 3,5%, Classe VIII = 5%

Caldaia supplementare ③
 dalla scheda della caldaia Efficienza energetica stagionale del riscaldamento d'ambiente (in %)
 $(\text{ } - \text{'I'}) \times \text{'II'} = \pm \text{ } \text{ %}$

Contributo solare ④
 dalla scheda del dispositivo solare Classe serbatoio ⁽¹⁾
A* = 0,95, A = 0,91, B = 0,86, C = 0,83, D - G = 0,81
 $(\text{'III'} \times \text{ } + \text{'IV'} \times \text{ }) \times 0,45 \times (\text{ } / 100) \times \text{ } = + \text{ } \text{ %}$

(1) Se la classe del serbatoio è superiore ad A, utilizzare 0,95

Efficienza energetica stagionale del riscaldamento d'ambiente dell'insieme in condizioni climatiche medie ⑤
 %

Classe di efficienza energetica stagionale del riscaldamento d'ambiente dell'insieme in condizioni climatiche medie

| | | | | | | | | | |
|----------|----------|----------|----------|----------|----------|----------|-----------|------------|-------------|
| | | | | | | | | | |
| G | F | E | D | C | B | A | A* | A** | A*** |
| <30% | ≥30% | ≥34% | ≥36% | ≥75% | ≥82% | ≥90% | ≥98% | ≥125% | ≥150% |

Efficienza energetica stagionale del riscaldamento d'ambiente in condizioni climatiche più fredde e più calde

Più fredde: ⑤ - 'V' = % **Più calde:** ⑤ + 'VI' = %

L'efficienza energetica dell'insieme di prodotti indicati in questa scheda potrebbe non corrispondere all'effettiva efficienza energetica dopo l'installazione in un edificio, in quanto l'efficienza è influenzata da ulteriori fattori quali la dispersione termica nel sistema di distribuzione e il dimensionamento dei prodotti rispetto alla grandezza e alle caratteristiche dell'edificio.

AD-3000745-01

- I Il valore dell'efficienza energetica stagionale del riscaldamento d'ambiente dell'apparecchio preferenziale per il riscaldamento d'ambiente, espresso in %.
- II Il fattore di ponderazione della potenza termica degli apparecchi di riscaldamento preferenziali o supplementari di un insieme quale nella seguente.

- III** Il valore dell'espressione matematica: $294/(11 \cdot P_{\text{nominale}})$, dove "Pnominale" si riferisce all'apparecchio per il riscaldamento d'ambiente preferenziale.
- IV** Il valore dell'espressione matematica $115/(11 \cdot P_{\text{nominale}})$, dove "Pnominale" si riferisce all'apparecchio per il riscaldamento d'ambiente preferenziale.
- V** Il valore della differenza fra l'efficienza energetica stagionale del riscaldamento d'ambiente in condizioni climatiche medie e più fredde, espresso in %.
- VI** Il valore della differenza fra l'efficienza energetica stagionale del riscaldamento d'ambiente in condizioni climatiche più calde e medie, espresso in %.

Tab.101 Ponderazione delle pompe di calore a media temperatura

| $P_{\text{nominale}} / (P_{\text{nominale}} + P_{\text{sup}})^{(1)(2)}$ | II, kit senza serbatoio dell'acqua calda | II, kit munito di serbatoio dell'acqua calda |
|---|--|--|
| 0 | 1,00 | 1,00 |
| 0,1 | 0,70 | 0,63 |
| 0,2 | 0,45 | 0,30 |
| 0,3 | 0,25 | 0,15 |
| 0,4 | 0,15 | 0,06 |
| 0,5 | 0,05 | 0,02 |
| 0,6 | 0,02 | 0 |
| $\geq 0,7$ | 0 | 0 |

(1) I valori intermedi sono calcolati mediante interpolazione lineare fra due valori adiacenti.
(2) Pnominale si riferisce all'apparecchio per il riscaldamento d'ambiente o all'apparecchio di riscaldamento misto preferenziale.

Tab.102 Efficienza dell'insieme

| | | AWHPR 4 MR SYSMGR FS Slim | AWHPR 6 MR SYSMGR FS Slim | AWHPR 8 MR SYSMGR FS Slim |
|--|---|---------------------------------|---------------------------------|---------------------------------|
| Efficienza energetica stagionale del riscaldamento dell'ambiente | % | 134 | 132 | 125 |
| Controllo temperatura | % | + 2 | + 2 | + 2 |
| Efficienza energetica stagionale del riscaldamento d'ambiente dell'insieme | % | 136 | 134 | 127 |

© Copyright

Le informazioni tecniche e tecnologiche contenute nelle presenti istruzioni tecniche, nonché descrizioni tecniche e disegni eventualmente forniti, rimangono di nostra proprietà e non possono essere riprodotti senza nostro previo consenso scritto. Soggetto a modifiche.

BAXI

36061 BASSANO DEL GRAPPA (VI) - ITALY
Via Trozzetti, 20
Servizio clienti: Tel +39 0424 517800 - Fax +39 0424 38089
www.baxi.it

