

PHILIPS

ΟΔΗΓΕΣ ΧΡΗΣΕΟΣ

*diga*TM



GSM



PHILIPS

Λειτουργία αναμονής

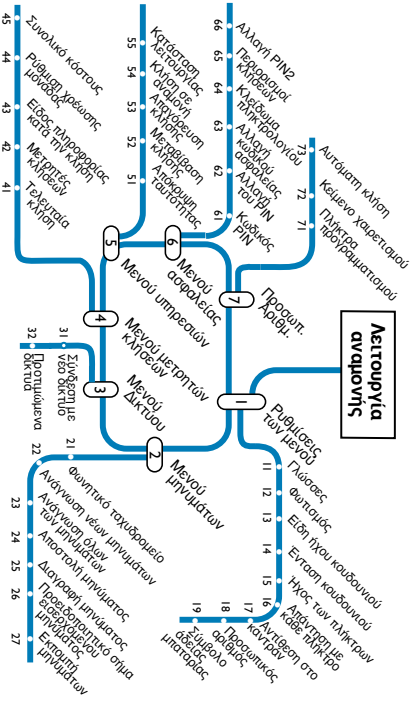

diga™



1 Πριν το χρησιμοποιήσετε

9 Βασικές λειτουργίες

13 Τηλεφωνικός κατάλογος

19 Κατάλογος αξεσουάρ

21 Χρήση των μενού

33 Χρήση των υπηρεσιών δικτύου

37 Υπάρχει πρόβλημα;





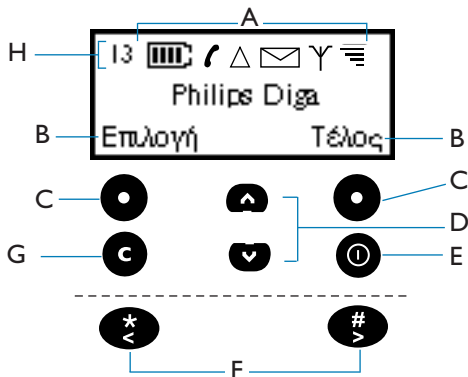

Κεραία/Δακτυλίδι
κεραίας/Βάλτε το
δακτυλίδι του χρώματος
που προτιμάτε



Περιγραφή του τηλεφώνου



A: Σύμβολα



-  **Φόρτιση μπαταρίας:** 4 γραμμές σημαίνουν ότι η μπαταρία είναι φορτισμένη.
-  **Τηλέφωνο:** όταν το Τηλ. είναι σταθερό σημαίνει ότι γίνεται μια κλήση, ενώ όταν το Τηλ. αναβοσβήνει σημαίνει ότι το τηλέφωνό σας κτυπά.
-  **Περιοχή:** σημαίνει ότι χρησιμοποιείτε ένα διαφορετικό δίκτυο από το δικό σας.
-  **Ταχυδρομείο:** όταν το ταχυδρομείο είναι σταθερό σημαίνει ότι έχετε λάβει ένα νέο γραπτό μήνυμα, ενώ όταν αναβοσβήνει σημαίνει ότι η μνήμη είναι γεμάτη.
-  **Δίκτυο:** σημαίνει ότι το τηλέφωνο συνδέεται με ένα δίκτυο.
-  **Ποιότητα λήψης:** 4 γραμμές σημαίνουν ότι η λήψη είναι η καλύτερη δυνατή.

B & C: “έξυπνα” πλήκτρα

Το τηλέφωνο έχει δύο “έξυπνα” πλήκτρα (Γ). Τα “έξυπνα” πλήκτρα επιτελούν διάφορες λειτουργίες σε διαφορετικές στιγμές. Μια ένδειξη (B) στην οθόνη δείχνει τι κάνει το “έξυπνο” πλήκτρο. Σε αυτές τις οδηγίες χρήσεως, όταν λέμε “πιέστε **Τέλος**”, εννοούμε “πιέστε το “έξυπνο” πλήκτρο με την ένδειξη **“Τέλος”**”.

D: πλήκτρα κύλισης



Χρησιμοποιούμε τα πλήκτρα αυτά για να “κινήσουμε” μέσα στα μενού, τον κατάλογο ή τα μηνύματα. Όταν μπορούμε να κινήσουμε πάνω ή κάτω, οι δείκτες κύλισης   εμφανίζονται στην οθόνη.

Στη λειτουργία αναμονής, πιέστε  για να επιλέξετε τον κατάλογο Επανάκλησης ή  για να επιλέξετε τον κατάλογο Απάντησης. Κατά τη διάρκεια μιας κλήσης, χρησιμοποιήστε τα πλήκτρα αυτά για να ρυθμίσετε την ένταση του ήχου.

E: Πλήκτρο “Ανοιγμα/κλείσιμο” (ON/OFF)

Πιέστε και κρατήστε πατημένο για να ανοίξετε ή να κλείσετε το τηλέφωνο.

F: Αριστερά και δεξιά πλήκτρα

Χρησιμοποιήστε αυτά τα πλήκτρα για να μετακινήσετε τον δρομέα δεξιά ή αριστερά όταν εισάγετε ένα γραπτό μήνυμα. Όταν ο δρομέας μπορεί να μετακινηθεί, τα   εμφανίζονται στην οθόνη.

G: Πλήκτρο ακύρωσης

Χρησιμοποιήστε αυτό το πλήκτρο για να διαγράψετε τις ενδείξεις στην οθόνη ή να σβήσετε κάποιο λάθος που κάνατε. Πιέστε και κρατήστε πατημένο το πλήκτρο αυτό για να επιστρέψετε στη λειτουργία αναμονής από τις επιλογές του Μενού.

H: Ευρετήριο

Το ευρετήριο εμφανίζει έναν, δύο χαρακτήρες ή τίποτα ανάλογα με το τι κάνετε. Οι ενδείξεις που εμφανίζονται είναι οι εξής: θέση στο μενού ή σε έναν κατάλογο, αριθμός της τρέχουσας κλήσης όταν λαμβάνετε δύο κλήσεις, “S” αν έχει ενεργοποιηθεί η λειτουργία σίγασης (χωρίς ήχο), “*” που δηλώνει την τρέχουσα επιλογή.

Ασφάλεια

Ραδιοκύματα

Το κινητό σας τηλέφωνο είναι πομποδέκτης ραδιοκυμάτων. Εκπέμπει και λαμβάνει ραδιοκύματα στη συχνότητα GSM. Το δίκτυο GSM ελέγχει την ισχύ στην οποία εκπέμπει το τηλέφωνο (μεταξύ 0,02 και 2 watts).

Το κινητό σας τηλέφωνο είναι συμβατό με όλα τα σχετικά πρότυπα ασφαλείας. Η ένδειξη CE που φέρει το κινητό σας τηλέφωνο σημαίνει ότι πληροί τις προδιαγραφές της Ευρωπαϊκής Οδηγίας 89/336/ΕΟΚ για την ηλεκτρομαγνητική συμβατότητα και της οδηγίας 72/23/ΕΟΚ για τη χαμηλή τάση.

Κανόνες ασφαλείας

Η απρόσεκτη χρήση του τηλεφώνου μπορεί να προκαλέσει βλάβες σε εσάς ή σε άλλους. Παρακαλούμε διαβάστε προσεκτικά όλους τους κανόνες ασφαλείας που αναφέρονται σε αυτές τις οδηγίες χρήσεως και ενημερωθείτε σχετικά με τις απαιτήσεις της νομοθεσίας και των τοπικών κανονισμών.

- **Οχήματα:** Ρωτήστε τον κατασκευαστή αν ο ηλεκτρονικός εξοπλισμός που χρησιμοποιείτε στο αυτοκίνητό σας δεν επηρεάζεται από τα ραδιοκύματα. Μην χρησιμοποιείτε το τηλέφωνο όταν οδηγείτε (σας αποσπά την προσοχή). Συμμορφωθείτε με τους τοπικούς κανονισμούς και νόμους.
- **Αεροσκάφη:** Κλείστε το κινητό σας τηλέφωνο όταν βρίσκεστε μέσα στο αεροπλάνο. Η χρήση κινητών τηλεφώνων απαγορεύεται κατά την πτήση.

- **Νοσοκομεία:** Κλείστε το κινητό σας τηλέφωνο όταν βρίσκεστε κοντά σε νοσοκομεία ή σε ιατρικά μηχανήματα. Ενημερωθείτε από τον κατασκευαστή σχετικά με τη θωράκιση από τα ραδιοκύματα κάθε ηλεκτρονικής ιατρικής συσκευής που ίσως χρησιμοποιείτε (βηματοδότες, ακουστικά βαρηκοΐας).
- **Περιοχές ανατινάξεων:** Κλείστε το κινητό σας όταν γίνονται ανατινάξεις (λατομεία).
- **Εύφλεκτοι χώροι:** Κλείστε το κινητό σας σε χώρους με πιθανώς εύφλεκτα υλικά (βενζινάδικα, αποθήκες καυσίμων ή εργοστάσια χημικών).
- **Ασφάλεια:** Χρησιμοποιήστε το κινητό σας στη συνήθη θέση λειτουργίας (αυτί). Μην αγγίζετε την κεραία όταν κάνετε κάποια κλήση. Μην χρησιμοποιείτε το κινητό σας με χαλασμένη κεραία (κίνδυνος επιπόλαιου εγκαύματος στο δέρμα).
- **Παιδιά:** Φυλάξτε το κινητό σας σε ασφαλές μέρος μακριά από μικρά παιδιά.

Αποτελεσματική χρήση του κινητού σας

Για να βελτιώσετε την απόδοση του κινητού σας και να μειώσετε την εκπομπή ραδιοκυμάτων και την κατανάλωση της μπαταρίας:

- Αποφύγετε τους χώρους χαμηλής λήψης (σήραγγες ή χώρους μεταξύ πολύ υψηλών κτηρίων). Αν το  δείχνει λιγότερες από 2 γραμμές, μετακινηθείτε σε κάποιον άλλο χώρο.

- Αφήνετε πάντα την μπαταρία να αποφορτιστεί πλήρως πριν την επαναφορτίσετε.
- Μην χρησιμοποιείτε άλλους φορτιστές μπαταρίας, παρά μόνο αυτούς που υποδεικνύονται στον κατάλογο της PHILIPS. Η χρήση άλλου φορτιστή μπορεί να είναι επικίνδυνη και να ακυρώσει την ισχύ κάθε εγγύησης που έχει δοθεί για το τηλέφωνο.
- Προσέξτε να μην υπάρχουν μεταλλικά αντικείμενα που βραχυκυκλώνουν τις επαφές της μπαταρίας (όπως τα κλειδιά στην τσέπη σας).
- Κλείστε το κινητό σας όταν πρόκειται να μην το χρησιμοποιήσετε για μεγάλο χρονικό διάστημα.
- Φυλάξτε το τηλέφωνο σε μέρος καθαρό και χωρίς σκόνη.
- Φυλάξτε το κινητό σας μακριά από πηγές θερμότητας.
- Μην προσπαθήσετε να αποσυναρμολογήσετε το τηλέφωνο. Αν δεν λειτουργεί κανονικά, καλέστε τη γραμμή εξυπηρέτησης πελατών της PHILIPS.
- Μην βρέχετε το τηλέφωνο και μην χρησιμοποιείτε σκληρά καθαριστικά (όπως διαλυτικά ή απορρυπαντικά) για να το καθαρίσετε. Για να καθαρίσετε το τηλέφωνό σας, σκουπίστε το με ένα μαλακό πανί εμποτισμένο με αραιό διάλυμα σαπουνιού.

Η κάρτα SIM

Για να χρησιμοποιήσετε το κινητό σας τηλέφωνο, πρέπει να τοποθετήσετε μια έγκυρη κάρτα SIM που σας έδωσε ο αντιπρόσωπος της υπηρεσίας GSM. Όταν ανοίγετε το τηλέφωνο, μπορεί να σας ζητήσει τον κωδικό αριθμό PIN. Αυτός ο κωδικός PIN είναι ο μυστικός κωδικός της κάρτας SIM. Δεν μπορείτε να χρησιμοποιήσετε την κάρτα SIM χωρίς τον κωδικό PIN.

Η κάρτα SIM περιέχει τον αριθμό συνδρομητή και τον αριθμό του τηλεφώνου σας. Επίσης διαθέτει μια μνήμη στην οποία μπορείτε να αποθηκεύσετε όλα τα μηνύματα και τους αριθμούς τηλεφώνων. Αν χρησιμοποιήσετε την κάρτα SIM σε άλλο κινητό τηλέφωνο, θα διατηρήσετε τον ίδιο αριθμό τηλεφώνου και τον ίδιο τηλεφωνικό κατάλογο.

Τοποθέτηση της κάρτας SIM

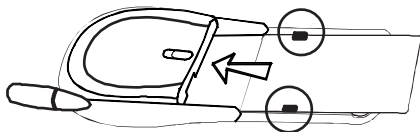

- Αφαιρέστε την μπαταρία.



- Τοποθετήστε την κάρτα στις εγκοπές του τηλεφώνου (το τσιπάκι πρέπει να είναι προς τα μέσα και να βλέπει προς την άκρη του τηλεφώνου).

Η μπαταρία

Το τηλέφωνό σας λειτουργεί με μια επαναφορτιζόμενη μπαταρία. Φορτίστε την μπαταρία αφού αγοράσετε το τηλέφωνο.

Η φόρτιση της μπαταρίας εμφανίζεται με το σύμβολο . Κάθε γραμμή αντιστοιχεί σε 25% του φορτίου. Αν το τηλέφωνο εκπέμπει ένα προειδοποιητικό σήμα α και εμφανίζεται το σύμβολο , πρέπει να φορτίσετε την μπαταρία.



Φορτίστε μια νέα μπαταρία τουλάχιστον για 24 ώρες πριν τη χρησιμοποιήσετε.



Μια μπαταρία φτάνει στη μέγιστη δυναμικότητά της μόνο αφού αποφορτιστεί πλήρως και επαναφορτιστεί 2 ή 3 φορές. Η μπαταρία μπορεί να διαρκέσει περισσότερο αν αποφορτίζεται πλήρως από καιρού εις καιρόν.

Τοποθέτηση της μπαταρίας

- Ασφαλίστε την μπαταρία στην υποδοχή που υπάρχει στο κάτω μέρος του τηλεφώνου.

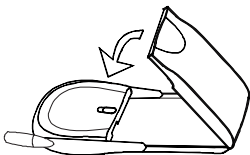

- Στρέψτε την μπαταρία προς τα κάτω και ασφαλίστε την στη θέση της.

Αφαίρεση της μπαταρίας

- Πιέστε το έλασμα στο επάνω μέρος της μπαταρίας.





- Στρέψτε την μπαταρία προς τα πάνω και μετά τραβήξτε την από το τηλέφωνο.

Φόρτιση της μπαταρίας

Μαζί με το τηλέφωνο σας δίνεται και ο φορτιστής.

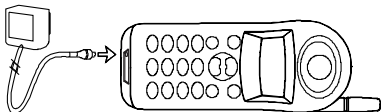
- Τοποθετήστε τη μπαταρία στο τηλέφωνο.
- Συνδέστε το βύσμα στη στρογγυλή υποδοχή στη βάση του τηλεφώνου.



- Συνδέστε τον μετασχηματιστή στην πρίζα του ηλεκτρικού ρεύματος.
- Το σύμβολο  δείχνει την κατάσταση της διαδικασίας φόρτισης:
 - όταν οι γραμμές κινούνται: η μπαταρία φορτίζεται.
 - όταν οι γραμμές είναι σταθερές: η μπαταρία έχει φορτιστεί πλήρως.



Ο μόνος τρόπος να κλείσετε το φορτιστή είναι να τον αποσυνδέσετε από το ηλεκτρικό ρεύμα.

Μπορείτε να ανοίξετε το τηλέφωνο και να το χρησιμοποιήσετε κατά τη φόρτιση.



Ο φορτιστής μπορεί να συνδεθεί με μια παροχή ρεύματος IT.

Αν η μπαταρία έχει αποφορτιστεί πλήρως, το εικονίδιο της μπαταρίας θα εμφανιστεί για 2-3 λεπτά μετά τη σύνδεση με τον φορτιστή.

'Ανοιγμα/κλείσιμο

- Πιέστε το  για να ανοίξετε το κινητό σας.
- Πληκτρολογήστε τον **κωδικό PIN** αν έχει ενεργοποιηθεί και πιέστε **OK**.



Αν εισάγετε 3 φορές λανθασμένο **κωδικό PIN**, η κάρτα σας SIM θα μπλοκαριστεί.



Πρέπει να εισάγετε τον κωδικό **PUK** που σας χορηγεί ο αντιπρόσωπος (10 λανθασμένοι κωδικά **PUK** θα μπλοκάρουν πλήρως την κάρτα **SIM**. Επικοινωνήστε με τον αντιπρόσωπο της εταιρείας).

- Πιέστε και κρατήστε πατημένο το  για να κλείσετε το κινητό σας.

Λειτουργία αναμονής

Αφού ανοίξετε το κινητό σας, αυτό περνά σε λειτουργία αναμονής. Το τηλέφωνό σας είναι έτοιμο προς χρήση. Η οθόνη εμφανίζει τα εξής:

Δίκτυο στο οποίο είστε συνδεδεμένοι

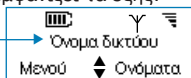

κατάσταση μπαταρίας (μέγιστο 4 γραμμές).





το τηλέφωνό σας είναι συνδεδεμένο με ένα δίκτυο.





ποιότητα λήψης (μέγιστο 4 γραμμές).



Αν δεν εμφανίζονται στην οθόνη το  και το  το δίκτυο τη στιγμή εκείνη δεν είναι διαθέσιμο. Μετακινηθείτε σε άλλο σημείο.



Σε αυτές τις οδηγίες χρήσεως: οι λειτουργίες που ξεκινούν από τη λειτουργία αναμονής σημειώνονται με . Οι λειτουργίες που ξεκινούν κατά τη διάρκεια μιας κλήσης σημειώνονται με .



Κάνοντας μια κλήση

- Πληκτρολογήστε τον αριθμό τηλεφώνου που θέλετε
- Πιέστε το **Κλήση**.

Κατά την κλήση εμφανίζεται το **ℓ**.

- Πιέστε **Τέλος** όταν τελειώσετε το τηλεφώνημά σας.



Απαντώντας σε μια κλήση

Όταν λαμβάνετε μια κλήση, το τηλέφωνο κτυπά, το **ℓ** αναβοσβήνει και στην οθόνη εμφανίζεται η ένδειξη **Ηχητικό σήμα** ή ο αριθμός αυτού που καλεί αν το δίκτυό σας υποστηρίζει αυτή την υπηρεσία.

- Για να ακυρώσετε την κλήση, πιέστε **Άκυρη**.

Αν ακυρώσετε μια κλήση, το τηλέφωνο επανέρχεται στη λειτουργία αναμονής και αυτός που καλεί ακούει τον ήχο της κατειλημμένης γραμμής. Η κλήση που ακυρώθηκε μπορεί να προωθηθεί σε ένα άλλον αριθμό (βλέπε Χρήση των Μενού/Μεταβίβαση κλήσης στη σελίδα 28).

- Για να απαντήσετε σε μια κλήση πιέστε το **Απάντηση**, στην οθόνη εμφανίζεται το **ℓ**.
- Πιέστε το **Τέλος** για να κλείσετε μια κλήση.



Ένταση ήχου ακουστικού

- Πιέστε το **⬆️** για να ρυθμίσετε την ένταση του ήχου.





Η οθόνη δείχνει 1 ως 5 μαύρα παραλληλόγραμμα για να δηλώσει την ένταση του ήχου (μέγιστη



Επανάκληση



Μπορείτε να καλέσετε ξανά τους 10 τελευταίους αριθμούς που καλέσατε.

- Πιέστε το  για να εμφανιστεί στην οθόνη ο **Κατάλογος Επανάκλησης**. Εμφανίζεται ο τελευταίος αριθμός που καλέσατε.
- Πιέστε το  και επιλέξτε έναν άλλον αριθμό τηλεφώνου.
- Πιέστε το **Κλήση**.



Απάντηση

Μπορείτε να ξανακαλέσετε οποιονδήποτε από τους 10 τελευταίους αριθμούς που σας κάλεσαν (αν το δίκτυό σας υποστηρίζει την υπηρεσία).

- Πιέστε το  για να εμφανιστεί ο **Κατάλογος Απαντήσεων**. Εμφανίζεται ο τελευταίος αριθμός που σας κάλεσαν.
- Πιέστε το  για να επιλέξετε έναν άλλον αριθμό τηλεφώνου.
- Πιέστε το **Κλήση**.



Άνοιγμα/κλείσιμο μικροφώνου

- Πιέστε και κρατήστε πατημένο το πλήκτρο **Επιλογή** ή το  για να κλείσετε το μικρόφωνο. Εμφανίζεται η ένδειξη **Χωρίς**



Ήχο.

Όταν λαμβάνετε δύο κλήσεις, το αριστερό έξυπνο πλήκτρο φέρει την ένδειξη **Αλλαγή** και όχι **Επιλογή**.

Κατεπείγουσα κλήση

Μπορείτε να κάνετε κάποια κατεπείγουσα κλήση χωρίς να εισάγετε τον κωδικό PIN.

- Ανοίξτε το κινητό σας.
- Πιέστε το πλήκτρο **SOS**. Στην οθόνη εμφανίζεται η ένδειξη **Επείγον**.
- Πιέστε το πλήκτρο **Κλήση**.

Μπορείτε να κάνετε κάποια κατεπείγουσα κλήση και από τη λειτουργία αναμονής πληκτρολογώντας το 112 και πιέζοντας το πλήκτρο **Κλήση**. Ανάλογα με το δίκτυό σας μπορείτε να κάνετε μια κατεπείγουσα κλήση χωρίς κάρτα SIM στο κινητό σας.



Χρήση των πλήκτρων προγραμματισμού

Το κινητό σας τηλέφωνο διαθέτει λειτουργίες άμεσα προσπελάσιμες από τη λειτουργία αναμονής. Πιέζοντας και κρατώντας πιεσμένο έναν αριθμό του πληκτρολογίου (1 ως 9) μπορείτε να ενεργοποιήσετε μία από αυτές τις λειτουργίες. (**Πλήκτρα προγραμματισμού**).

Υπενθύμιση: στη λειτουργία αναμονής, πιέζετε τα πλήκτρα-αριθμούς για να καλέσετε κανονικά έναν αριθμό τηλεφώνου.

- Βεβαιωθείτε ότι το τηλέφωνό σας είναι σε **λειτουργία αναμονής** (εμφανίζεται το όνομα του δικτύου).
- Πιέστε και κρατήστε πατημένο ένα πλήκτρο μεταξύ του **1** και του **9** για να ενεργοποιήσετε τη συνδεδεμένη με αυτό

λειτουργία.



Μπορείτε να εμφανίσετε στην οθόνη και να αλλάξετε τις αρχικές ρυθμίσεις των **Πλήκτρων Προγραμματισμού** (βλέπε Χρήση των Μενού/Προσωπ. Αριθμ. στη σελίδα 30).

Κατάλογοι

Ο ηλεκτρονικός τηλεφωνικός κατάλογος περιλαμβάνει 3 διαφορετικούς καταλόγους:

• Κατάλογος Ονομάτων

Όταν κάνετε μια καταχώρηση στον τηλεφωνικό κατάλογο (όνομα και αριθμό τηλεφώνου), αυτή εγγράφεται στον Κατάλογο Ονομάτων. Ο μέγιστος αριθμός καταχωρήσεων εξαρτάται από την κάρτα SIM που διαθέτετε.

• Κατάλογος Επανάκλησης

Κάθε φορά που κάνετε μια κλήση, ο αριθμός τηλεφώνου εγγράφεται στον Κατάλογο Επανάκλησης. Οι 10 τελευταίοι αριθμοί που καλέσατε αποθηκεύονται στη μνήμη.

• Κατάλογος Απαντήσεων

Κάθε φορά που λαμβάνετε μια κλήση, ο αριθμός τηλεφώνου εγγράφεται στον κατάλογο Απαντήσεων (αν το δίκτυό σας υποστηρίζει αυτή την υπηρεσία). Οι 10 τελευταίοι αριθμοί αποθηκεύονται στη μνήμη.



Καταχώρηση στον Κατάλογο Ονομάτων

- Πληκτρολογήστε τον αριθμό τηλεφώνου.
- Πιέστε το **Αποθήκευση**.
- Εισάγετε ένα όνομα με τη βοήθεια του πληκτρολογίου (βλέπε Εισαγωγή ονόματος στη σελίδα 14).
- Πιέστε το **OK** για να επιβεβαιώσετε το όνομα.
- Πιέστε το **OK** για να επιβεβαιώσετε τον αριθμό τηλεφώνου.
- Πιέστε το  για να ορίσετε το σημείο που θα γίνει η καταχώρηση. Το σημείο αυτό εμφανίζεται στο ευρετήριο.

- Πιέστε το **OK** για να αποθηκεύσετε την καταχώρηση.



Όταν η μνήμη της κάρτας SIM είναι γεμάτη, πρέπει να σβήσετε κάποια καταχώρηση πριν προσθέσετε μια καινούργια. (βλέπε Διαγραφή από τον κατάλογο Ονομάτων, σελίδα 18).

Καταχώρηση ονόματος

Κάθε πλήκτρο αντιστοιχεί σε πολλά γράμματα.







Πλήκτρο	Κεφαλαία	Μικρά
1	[κενό]1.,"!;ι';()&@	[κενό]1.,"!;ι';()&@
2	ABC2ΑÄÅÆÇ	abc2ääåæç
3	DEF3ÉΕΔΦ	def3éèΔΦ
4	GHI4ΓΙ	ghi4Γι
5	JKL5Λ	jkl5Λ
6	MNO6ÑÒÖØ	mno6ñöø
7	PQRS7βΠΙΘΣ	pqrs7βπιθς
8	TUV8Üù	tuv8üù
9	WXYZ9ΩΞΨ	wxyz9ωξψ
0	0+*/-.%<>=#£\$¥ §	0+*/-.%<>=#£\$¥ §

Πιέστε ένα πλήκτρο αρκετές φορές για να επιλέξετε το γράμμα που θέλετε. Για παράδειγμα:



- Πιέστε **2** **ABC** 4 φορές για να εισάγετε το γράμμα **C**.



Αν για το επόμενο γράμμα χρειάζεται το ίδιο πλήκτρο με το προηγούμενο, περιμένετε 2 δευτερόλεπτα ή μετακινήστε τον δρομέα δεξιά.

- Πιέστε το  για  να μετακινήσετε τον δρομέα δεξιά ή αριστερά.
- Πιέστε το  για να εισάγετε ένα κενό.
- Πιέστε το  για να περάσετε από τα κεφαλαία στα μικρά.
- Πιέστε το  για να σβήσετε ένα γράμμα.
- Πιέστε και κρατήστε πατημένο το  για να σβήσετε όλη τη σειρά των γραμμάτων.

Εισαγωγή αριθμού

- Εισάγετε τους αριθμούς χρησιμοποιώντας το πληκτρολόγιο.
- Πιέστε και κρατήστε πατημένο το  για να εισάγετε το + αντί για τους διεθνείς αριθμούς κλήσεως.
- Πιέστε το  για να σβήσετε έναν αριθμό.
- Πιέστε και κρατήστε πατημένο το  για να σβήσετε όλη τη σειρά των αριθμών.



Όλοι οι αριθμοί πρέπει να εισάγονται με τη διεθνή μορφή τους. Αυτό σημαίνει ότι μπορείτε να καλέσετε όλους τους αριθμούς από οποιοδήποτε δίκτυο.



Καλώντας από τον Κατάλογο Ονομάτων

Μπορείτε να επιλέξετε μια καταχώρηση από τον Κατάλογο Ονομάτων και να την καλέσετε απευθείας.

- Πιέστε το **Ονόματα** και στη συνέχεια το **OK** (ή απλά πιέστε και κρατήστε πατημένο το **Ονόματα**) για να επιλέξετε τον Κατάλογο Ονομάτων.
- Πιέστε το  για να επιλέξετε την απαιτούμενη καταχώρηση.
- Πιέστε το **Κλήση**.
- Πιέστε το **Τέλος** για να κλείσετε την κλήση.



Αναζήτηση ενός ονόματος

Μπορείτε να χρησιμοποιήσετε ένα πιο σύντομο τρόπο για να καλέσετε μια καταχώρηση από τον Κατάλογο των Ονομάτων.



- Πιέστε το **Ονόματα**.
- Εισάγετε το πρώτο γράμμα του ονόματος που αναζητάτε.
- Πιέστε το **Αναζήτηση**.
- Στην οθόνη εμφανίζεται το πρώτο όνομα που αρχίζει με το γράμμα που γράψατε.
- Πιέστε το **Κλήση**.



Αλλαγή μιας καταχώρησης

Μπορείτε να αλλάξετε το όνομα, τον αριθμό ή τη θέση μιας καταχώρησης στον κατάλογο Ονομάτων.





- Πιέστε **Ονόματα** και μετά **OK** (ή απλά πιέστε και κρατήστε πατημένο το **Ονόματα**).

- Πιέστε το  για να επιλέξετε την καταχώρηση που θέλετε.
- Πιέστε το **Επιλογή** και μετά το **OK**.
- Αλλάξτε το όνομα χρησιμοποιώντας το πληκτρολόγιο και μετά πιέστε το **OK**.
- Αλλάξτε τον αριθμό χρησιμοποιώντας το πληκτρολόγιο και μετά πιέστε το **OK**. 
- Αλλάξτε τη θέση χρησιμοποιώντας το .
- Πιέστε το **OK** αν η νέα θέση είναι ελεύθερη ή το **Ανταλλαγή** αν η νέα θέση είναι ήδη κατειλημμένη.



Αντιγραφή μιας καταχώρησης στον Κατάλογο Ονομάτων



Μπορείτε να αντιγράψετε έναν αριθμό από τον κατάλογο Επανάκλησης ή Απάντησης στον κατάλογο Ονομάτων.

- Πιέστε το  για να αντιγράψετε από τον κατάλογο Απάντησης ή το  για να αντιγράψετε από τον κατάλογο Επανάκλησης.
- Πιέστε το  για να εμφανίσετε τον αριθμό που θέλετε να αντιγράψετε.
- Πιέστε το **Επιλογή**.
- Πιέστε το  για να επιλέξετε το **Μνήμε**.
- Πιέστε το **OK**.
- Εισάγετε ένα όνομα με τη βοήθεια του πληκτρολογίου και μετά πιέστε το **OK**.

- Πιέστε το **OK** για να επιβεβαιώσετε τον αριθμό τηλεφώνου.
- Πιέστε το  για να ορίσετε τη θέση της καταχώρησης.
- Πιέστε το **OK** αν η νέα θέση είναι ελεύθερη ή το **Ανταλλαγή** αν η νέα θέση είναι ήδη κατειλημμένη.







Διαγραφή από τον Κατάλογο Ονομάτων

- Πιέστε το Ονόματα και μετά το **OK** (ή απλά πιέστε και κρατήστε πατημένο το **Ονόματα**).
- Πιέστε το  για να επιλέξετε την καταχώρηση που θέλετε.
 - Πιέστε το **Επιλογή** και μετά το  . Εμφανίζεται η ένδειξη **Διαγραφή**.
- Πιέστε το **OK** και μετά το **Ναι** για να επιβεβαιώσετε τη διαγραφή.



Διαγραφή από τους Καταλόγους Απάντησης και Επανάκλησης

- Πιέστε το  για να διαγράψετε μια καταχώρηση από τον κατάλογο Απάντησης ή το  για να διαγράψετε μια καταχώρηση από τον κατάλογο Επανάκλησης.
- Πιέστε το  για να επιλέξετε τον αριθμό που θέλετε να διαγράψετε.
- Πιέστε το **Επιλογή**.
- Πιέστε το  για να εμφανίσετε την ένδειξη **Διαγραφή** ώστε να διαγράψετε έναν αριθμό τηλεφώνου από τον κατάλογο ή το **Διαγραφή όλων** για να διαγράψετε όλους τους αριθμούς τηλεφώνου από τον κατάλογο.
- Πιέστε το **OK**.

3 διαφορετικές μπαταρίες BHR 155/P 600 mAh NiMH Κανονική μπαταρία
 BHR 156/P 600 mAh NiMH Λεπτή μπαταρία
 BHR 159/P 900 mAh NiMH Επαγγελματική μπαταρία

χωρητικότητας

Ο ταχύς φορτιστής τροφοδοτεί το τηλέφωνο και φορτίζει την μπαταρία σε μικρό χρονικό διάστημα

Ευρωπαϊκή πρίζα	ACSR 15/P	Βρετανική πρίζα	ACUR15/P
Αυστραλέζικη πρίζα	ACAR15/P	Αμερικάνικη πρίζα	ACTR15/P
Νοτιοαφρικάνικη πρίζα	ACZR15/P		

Θήκες	Πράσινη	PBMR/15P	Κίτρινη	PBYR15/P	
Κόκκινη	PBRR/15P	Μπλε	PBHR/15P	Μαύρη	PBBR15/P
Καφέ	PBNR/15P	Γκρι	PBGR/15P	Μπορντό	PBPR15/P

Υποδοχή Αναπήρα του Αυτοκινήτου (CLA) Τροφοδοτεί το τηλέφωνο και φορτίζει την μπαταρία μέσα στο αυτοκίνητο.
 CKLR15/P

Car Kits Διατίθενται δύο διαφορετικά Kit, πολύ εύκολα στην εγκατάσταση:

- CKBE/10P • Βασικό Car Kit που περιλαμβάνει βάση τηλεφώνου και CLA.
- CKEE/10P • Εύχρηστο Car Kit για ελεύθερα χέρια: ο ελάχιστος εξοπλισμός για μια λύση “ανοιχτής ακρόασης”.

Επιτραπέζιος φορτιστής DTBE 10/P

Φορτίζει μια μπαταρία όταν είναι συνδεδεμένος με το τηλέφωνο και διαθέτει υποδοχή για δεύτερη μπαταρία.

Σύστημα για ελεύθερα χέρια HSAE10/P

Συνδυάζει ένα εργονομικό ακουστικό και ένα μικρόφωνο που σας επιτρέπει να χρησιμοποιείτε το κινητό σας σε οποιαδήποτε περίπτωση (περπατώντας, κάνοντας ποδήλατο κλπ.)

Κάλυμμα*

- Προστατεύει από κάθε ανεπιθύμητη χρήση του πληκτρολογίου.
- Δεν χρειάζεται να τον ανοίξετε για να λάβετε κλήσεις.
- Δεν χρειάζεται να τον ανοίξετε για να κάνετε κλήσεις από τον Κατάλογο Ονομάτων, Επανάκλησης ή Απάντησης.
- Ο χρήστης μπορεί να το αφαιρέσει. Η λειτουργικότητα του τηλεφώνου παραμένει η ίδια.

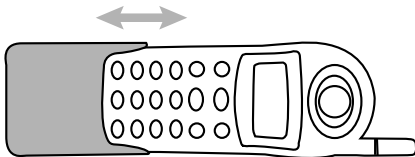







*Η διαθεσιμότητα εξαρτάται από τις χώρες όπου χρησιμοποιείται.

Το κινητό σας διαθέτει ένα σύνολο λειτουργιών που έχουν ταξινομηθεί σε μενού και υπο-μενού. Το σύστημα των μενού καθιστά εύκολη την πρόσβαση στις λειτουργίες του τηλεφώνου.



Κίνηση στα μενού

- Πιέστε το **Μενού**.
- Πιέστε το   για να εμφανιστούν στην οθόνη ένα από τα 7 μενού.
- Πιέστε το **OK** για να επιλέξετε το μενού.
- Πιέστε το   για να μετακινηθείτε στα διάφορα υπο-μενού.
- Πιέστε το **OK** για να επιλέξετε ένα υπο-μενού.
- Πιέστε το **Έξοδος** ή το  για να επιστρέψετε στην προηγούμενη ένδειξη της οθόνης.
- Πιέστε και κρατήστε πατημένο το  ή το **Έξοδος** για να βγείτε από το σύστημα των μενού και να επιστρέψετε στη λειτουργία αναμονής.



Γρήγορη πρόσβαση στα μενού και υπο-μενού

Όλα τα μενού και υπο-μενού χαρακτηρίζονται από έναν αριθμό που εμφανίζεται στο ευρετήριο. Χρησιμοποιήστε τους αριθμούς των μενού ή υπο-μενού για τη γρήγορη πρόσβαση σε ένα μενού.

- Πιέστε το **Μενού**.
- Πληκτρολογήστε τον αριθμό του μενού ή του υπο-μενού.
- Πιέστε το **OK** για να επιλέξετε το μενού ή το υπο-μενού.

Ρυθμίσεις των μενού (1)

Χρησιμοποιήστε το μενού Ρυθμίσεις για να προσαρμόσετε το κινητό σας στις ανάγκες σας.

Γλώσσες (11)

Ρυθμίστε τη γλώσσα του τηλεφώνου σας.

Φωτισμός (12)

Ενεργοποιήστε/απενεργοποιήστε τη λειτουργία φωτισμού. Αν επιλέξετε το φωτισμό, το πληκτρολόγιο και η οθόνη θα φωτίζονται για 15 δευτερόλεπτα κάθε φορά που πιέζετε ένα πλήκτρο.

Είδη ήχου κουδουνιού (13)

Επιλέξτε τη μελωδία που προτιμάτε (8 επιλογές).

Ένταση κουδουνιού (14)

Ρυθμίστε την ένταση του τόνου του κουδουνιού (3 επίπεδα και χωρίς ήχο).

Ήχος των πλήκτρων (15)

Ενεργοποιήστε/απενεργοποιήστε τους ήχους που ακούτε όταν πιέζετε ένα πλήκτρο

Απάντηση με κάθε πλήκτρο (16)

Ενεργοποιήστε/απενεργοποιήστε τη λειτουργία αποδοχής μιας κλήσης πιέζοντας οποιοδήποτε πλήκτρο του πληκτρολογίου.

Αντίθεση στο καντράν (17)

Ρυθμίστε το επίπεδο αντίθεσης της οθόνης (5 επίπεδα).

Προσωπικός αριθμός (18)

Εμφανίστε στην οθόνη τον αριθμό του τηλεφώνου σας



Πρέπει να πληκτρολογηθεί πρώτα.

Σύμβολο άδειας μπαταρίας (19)

Ενεργοποιήστε/απενεργοποιήστε το σήμα που προειδοποιεί ότι η μπαταρία χρειάζεται φόρτιση.

Μενού μηνυμάτων (2)

Χρησιμοποιήστε το μενού μηνυμάτων για να χειριστείτε τα γραπτά και φωνητικά μηνύματα. Τα **Φωνητικά Μηνύματα** αποθηκεύονται σε ένα ταχυδρομείο του δικτύου. Τα **Γραπτά μηνύματα** λαμβάνονται αυτόματα από το τηλέφωνό σας. Αν κάποιος σας στείλει ένα μήνυμα όταν το κινητό σας είναι κλειστό, θα το λάβετε μόλις ανοίξετε το τηλέφωνό σας (εκτός από την εκπομπή μηνυμάτων).

Λήψη γραπτού μηνύματος:

Το τηλέφωνό σας εκπέμπει ένα ηχητικό σήμα (Όταν έχει εισερχόμενο μήνυμα, ενεργοποιείται το σήμα προειδοποίησης (26)), εμφανίζεται το  στην οθόνη και το γραπτό μήνυμα αποθηκεύεται στον κατάλογο Αποθήκευσης.



Αν το  αναβοσβήνει, ο κατάλογος Αποθήκευσης είναι γεμάτος και πρέπει να σβήσετε μερικά γραπτά μηνύματα.

Φωνητικό ταχυδρομείο (21)

- **Ταχυδρομείο:** εμφανίζεται ο αριθμός του ταχυδρομείου σας, αν τον έχετε πληκτρολογήσει στο “**Αριθμός Ταχυδρομείου**”. Πιέστε το **Κλήση** για να καλέσετε το ταχυδρομείο σας. Επίσης, μπορείτε να χρησιμοποιήσετε το Πλήκτρο Προγραμματισμού 1 για να καλέσετε το ταχυδρομείο σας (βλέπε Βασικές λειτουργίες/Χρήση των πλήκτρων προγραμματισμού στη σελίδα 12).
- **Αριθμός ταχυδρομείου:** εισάγετε ή αλλάξετε τον αριθμό του φωνητικού ταχυδρομείου σας. Ο αριθμός ταχυδρομείου πρέπει να έχει εισαχθεί για να χρησιμοποιήσετε το Πλήκτρο Προγραμματισμού 1.

Ανάγνωση νέων μηνυμάτων (22)

Χρησιμοποιήστε τη λειτουργία αυτή για να διαβάσετε ή να διαγράψετε ένα νέο γραπτό μήνυμα.

Ανάγνωση όλων των μηνυμάτων (23)

Χρησιμοποιήστε αυτή τη λειτουργία για να διαβάσετε ή να διαγράψετε όλα τα γραπτά μηνύματα που έχετε αποθηκεύσει στον κατάλογο Αποθήκευσης.

Αποστολή μηνύματος (24)

↳ Σύνταξη και αποστολή γραπτών μηνυμάτων



- Συντάξτε το μήνυμά σας χρησιμοποιώντας το πληκτρολόγιο και μετά πιέστε το **OK**.
- Πληκτρολογήστε τον αριθμό τηλεφώνου που θα καλέσετε ή πιέστε το **Ονόματα** για να τον επιλέξετε από τον Κατάλογο Ονομάτων και μετά πιέστε το **OK**.
- Πληκτρολογήστε τον αριθμό του κέντρου Μηνυμάτων ή πιέστε το **Ονόματα** για να το επιλέξετε από τον κατάλογο Ονομάτων και μετά πιέστε το **OK**.
- Πιέστε το **OK** για να στείλετε το μήνυμα αμέσως (μπορεί να αποθηκευθεί αργότερα) ή πιέστε το **↶** και μετά το **OK** για να αποθηκεύσετε το μήνυμά σας στον κατάλογο Αποθήκευσης (το μήνυμα μπορεί να σταλεί αργότερα).
- Πιέστε το **Έξοδος** για να βγείτε.

↳ Απάντηση σε ένα εισερχόμενο αποθηκευμένο γραπτό μήνυμα

- Πιέστε το **Κατάλογος** και μετά το **OK**.
- Πιέστε το **↶** για να επιλέξετε την Αποθηκευμένη λίστα και μετά το **OK**.
- Πιέστε το **↶** για να επιλέξετε ένα εισερχόμενο γραπτό μήνυμα.
- Πιέστε το **Απάντηση**.
- Πληκτρολογήστε την απάντησή σας με τη βοήθεια του πληκτρολογίου και μετά πιέστε το **OK**.
- Εμφανίζεται ο αριθμός αυτού που καλεί. Πιέστε το **OK**.

- Πληκτρολογήστε τον αριθμό του κέντρου Μηνυμάτων ή πιέστε το **Ονόματα** για να τον επιλέξετε από τον κατάλογο Ονομάτων και μετά πιέστε το **OK**.
- Εμφανίζεται η ένδειξη **Αποστολή**. Πιέστε το **OK**.
- Πιέστε το **OK** για να αποθηκεύσετε την απάντησή σας στον κατάλογο Αποθήκευσης ή πιέστε **Έξοδος** για να βγείτε.

↓ Αποστολή μηνύματος από κατάλογο

- Πιέστε το **Κατάλογος**.
- Πιέστε το  για να επιλέξετε τον κατάλογο Αποθήκευσης ή το Βασικό κατάλογο μηνυμάτων και μετά πιέστε το **OK**.
- Πιέστε το  για να επιλέξετε ένα μήνυμα και μετά πιέστε το **OK**.
- Πληκτρολογήστε τον αριθμό τηλεφώνου που θέλετε να καλέσετε και μετά πιέστε το **OK** ή πιέστε το **Ονόματα** για να επιλέξετε μια καταχώρηση από τον κατάλογο Ονομάτων.
- Πληκτρολογήστε τον αριθμό του κέντρου Μηνυμάτων ή πιέστε το **Ονόματα** για να τον επιλέξετε από τον κατάλογο Ονομάτων και μετά πιέστε το **OK**.
- Πιέστε το **OK** για την αποστολή και μετά πιέστε το **Έξοδος**.



Ο Βασικός κατάλογος περιλαμβάνει τα βασικά μηνύματα που προσφέρονται από το τηλέφωνο.

Διαγραφή μηνύματος (25)

Χρησιμοποιήστε αυτή τη λειτουργία για να διαγράψετε τα μηνύματα από τον κατάλογο Αποθήκευσης.

Προειδοποιητικό σήμα εισερχόμενου μηνύματος (26)

Ενεργοποιήστε/απενεργοποιήστε το προειδοποιητικό σήμα όταν λαμβάνετε ένα μήνυμα.

Εκπομπή μηνυμάτων (27)

Ενεργοποιήστε/απενεργοποιήστε τη λειτουργία λήψης όλων των εκπεμπόμενων μηνυμάτων.



Κυμелоειδή εκπεμπόμενα μηνύματα στέλνονται από το δίκτυο σε όλα τα συνδεδεμένα με αυτό τηλέφωνα GSM (π.χ. δελτία καιρού). Η επιλογή θα εμφανιστεί στο μενού ανάλογα με το αν ο προμηθευτής του δικτύου σας υποστηρίζει αυτή την υπηρεσία. Αν ενεργοποιήσετε τη λειτουργία αυτή, ο χρόνος αναμονής του τηλεφώνου θα μειωθεί σημαντικά (περίπου κατά 30%).

Μενού Δικτύου (3)

Χρησιμοποιήστε το μενού Δικτύου για να προβείτε σε σύνδεση με το δίκτυο.

Σύνδεση με νέο δίκτυο (31)

Χρησιμοποιήστε αυτή τη λειτουργία για να συνδεθείτε με ένα άλλο διαθέσιμο δίκτυο.



Το # πριν από το όνομα ενός δικτύου δηλώνει ότι το δίκτυο αυτό είναι απαγορευμένο.

Προτιμώμενα δίκτυα (32)

Χρησιμοποιήστε αυτή τη λειτουργία για να δημιουργήσετε και να χειριστείτε έναν κατάλογο με τα προτιμώμενα δίκτυα. Όταν ανοίγετε το τηλέφωνό σας και πολλά δίκτυα είναι διαθέσιμα, το τηλέφωνό σας θα επιλέξει ένα από αυτόν τον κατάλογο.

Μενού μετρητών κλήσεων (4)

Χρησιμοποιήστε το μενού Μετρητών κλήσεων για να εμφανίζεται στην οθόνη το κόστος ή η διάρκεια των κλήσεων.

Τελευταία κλήση (41)

Ενεργοποιήστε/απενεργοποιήστε την εμφάνιση στην οθόνη της διάρκειας και του κόστους της κλήσης μετά από κάθε κλήση.

Μετρητές κλήσεων (42)

Χρησιμοποιήστε αυτή τη λειτουργία για να εμφανιστεί στην οθόνη η συνολική διάρκεια των Εξερχόμενων, Εισερχόμενων και των Ενεργών κλήσεων. Χρησιμοποιήστε τη λειτουργία **Επιαναφοράς** για να μηδενίσετε τους μετρητές Εισερχομένων και Εξερχόμενων κλήσεων. Η λειτουργία επιαναφοράς απαιτεί την εισαγωγή του κωδικού ασφαλείας (βλέπε σελ. 29).



Όταν είστε συνδεδεμένοι σε ένα δίκτυο διαφορετικό από το δίκτυο της χώρας σας, βρίσκεστε σε "περιαγωγή" και αυτό  εμφανίζεται στην οθόνη. Ο μετρητής ενεργών κλήσεων δεν μπορεί να μηδενιστεί.

Είδος πληροφορίας κατά την κλήση (43)

Ενεργοποιήστε/απενεργοποιήστε την εμφάνιση στην οθόνη του κόστους ή της διάρκειας της κλήσης κατά τη διάρκεια της κλήσης.



Η πρόσβαση στα επόμενα δύο υπο-μενού (44) και (45) απαιτεί τον κωδικό PIN2 και τη φάση 2 της κάρτας SIM (επικοινωνήστε με τον αντιπρόσωπο της εταιρείας).

Ρύθμιση χρέωσης μονάδας (44)

Χρησιμοποιήστε αυτή τη λειτουργία για να εισάγετε τη νομισματική μονάδα και το συντελεστή χρέωσης (κόστος μιας κλήσης ανά μονάδα χρόνου).

Συνολικό κόστος (45)

Εμφανίστε στην οθόνη, ρυθμίστε και μηδενίστε το όριο συνολικού κόστους. Εμφανίστε και μηδενίστε το τρέχον συνολικό κόστος.

Μενού υπηρεσιών (5)

Χρησιμοποιήστε το μενού Υπηρεσιών για να ενεργοποιήσετε τις υπηρεσίες Δικτύου που προσφέρονται από το δίκτυο GSM. Η διαθεσιμότητα των λειτουργιών αυτών εξαρτάται από τις υπηρεσίες δικτύου στις οποίες είστε συνδρομητές.

Απόκρυψη ταυτότητας (51)

Ενεργοποιήστε/απενεργοποιήστε τη λειτουργία αποστολής του αριθμού τηλεφώνου σας στον συνομιλητή σας

Μεταβίβαση κλήσης (52)

Εκτροπή των εισερχομένων κλήσεων σε έναν άλλο αριθμό της επιλογής σας.

Μπορείτε να προωθήσετε διάφορα είδη εισερχόμενων κλήσεων:

- όλες τις κλήσεις,
- κλήσεις όταν το τηλέφωνο είναι κατειλημμένο,
- κλήσεις στις οποίες δεν θέλετε να απαντήσετε,
- κλήσεις που λάβατε όταν το δίκτυο δεν μπορεί να συνδεθεί μαζί σας.

Απαγόρευση κλήσης (53)

Φραγή των εισερχομένων ή εξερχομένων κλήσεων.



Οι λειτουργίες αυτές απαιτούν τη χρήση του κωδικού φραγής που σας έχει δώσει ο αντιπρόσωπός σας.

Κλήση σε αναμονή (54)

Ενεργοποιήστε/απενεργοποιήστε την υπηρεσία κλήσεων σε αναμονή (βλέπε χρήση των Υπηρεσιών Δικτύου στη σελίδα 33).

Κατάσταση λειτουργίας (55)

Εμφανίστε στην οθόνη του κινητού σας τις υπηρεσίες του δικτύου που έχετε επιλέξει τη συγκεκριμένη στιγμή.



Η λειτουργία αυτή καλεί το δίκτυο και μπορεί να χρεωθείτε με την κλήση. Ελέγξτε το με τον φορέα του δικτύου.

Μενού ασφαλείας (6)

Χρησιμοποιήστε το μενού Ασφαλείας για να προστατέψετε το κινητό σας από μη εξουσιοδοτημένη χρήση.

Κωδικός PIN (61)

Ενεργοποιήστε/απενεργοποιήστε την αίτηση εισαγωγής του κωδικού PIN όταν ανοίγετε το τηλέφωνο

Αλλαγή του PIN (62)

Χρησιμοποιήστε τη λειτουργία αυτή για να αλλάξετε τον κωδικό PIN.



Η επιλογή 62 εμφανίζεται μόνο όταν ο κωδικός PIN έχει ενεργοποιηθεί.

Αλλαγή κωδικού ασφαλείας (63)

Χρησιμοποιήστε τη λειτουργία αυτή για να αλλάξετε τον κωδικό ασφαλείας.



Όταν αγοράζετε το τηλέφωνό σας, ο κωδικός ασφαλείας είναι το 1234.

Κλειδωμα πληκτρολογίου (64)

Χρησιμοποιήστε τη λειτουργία αυτή για να αποτρέψετε την τυχαία ενεργοποίηση των πλήκτρων (για παράδειγμα όταν έχετε το τηλέφωνο στην τσέπη σας).



Πιέστε και κρατήστε πατημένο το **Ξεκλείδωμα** για να ξεκλειδώσετε το πληκτρολόγιο.

Περιορισμοί κλήσεων (65)

Χρησιμοποιήστε τη λειτουργία αυτή για να περιορίσετε τις κλήσεις μόνο στους αριθμούς που περιλαμβάνονται στον κατάλογο Ονομάτων καλή να περιορίσετε το μήκος των επιτρεπόμενων αριθμών τηλεφώνου. Για τη λειτουργία αυτή απαιτείται ο κωδικός ασφαλείας.

Αλλαγή PIN2 (66)

Χρησιμοποιήστε τη λειτουργία αυτή για να αλλάξετε τον κωδικό PIN2. Η πρόσβαση σε αυτή απαιτεί τη φάση 2 της κάρτας SIM.

Προσωπ. Αριθμ. (7)

Πλήκτρα προγραμματισμού (71)









Το τηλέφωνό σας διαθέτει 9 Πλήκτρα Προγραμματισμού (πλήκτρα από το 1 ως το 9) που σας επιτρέπουν να πραγματοποιείτε τις λειτουργίες που επιτελείτε συχνότερα με την απλή παρατεταμένη πίεση ενός και μόνο πλήκτρου. Η λειτουργία των πλήκτρων αυτών προγραμματίζεται από τον χρήστη. Παρατίθεται στη συνέχεια ένας κατάλογος με λειτουργίες που έχουν προγραμματιστεί από τον κατασκευαστή και αποδίδονται στα πλήκτρα αυτά.

Παρατεταμένη

πίεση του

πλήκτρου

Λειτουργία

-  Κλήση φωνητικού ταχυδρομείου
-  Ενεργοποίηση κλειδώματος πληκτρολογίου
-  Απενεργοποίηση του κουδουνιού χωρίς ήχο
-  Κατάσταση των ζητούμενων υπηρεσιών
-  Απενεργοποίηση κλειδώματος PIN ασφαλείας
-  Ανάγνωση νέου μηνύματος
-  Επανάκληση τελευταίου αριθμού που κλήθηκε
-  Απάντηση στην τελευταία εισερχόμενη κλήση (αν διατίθεται από το δίκτυο)
-  Ανάγνωση όλων των μηνυμάτων

Εμφάνιση στην οθόνη των τρεχουσών ρυθμίσεων των Πλήκτρων Προγραμματισμού

- Πιέστε το  για να εμφανιστεί στην οθόνη η ρύθμιση κάθε πλήκτρου προγραμματισμού (ο αριθμός του πλήκτρου αυτού εμφανίζεται στο ευρετήριο).

Αλλαγή ρύθμισης Πλήκτρου Προγραμματισμού

- Πιέστε **Αλλαγή**.



Δεν ισχύει για το πλήκτρο 1 το οποίο δεν μπορεί να προγραμματιστεί ξανά (ρύθμιση για Κλήση Φωνητικού Ταχυδρομείου).

- Πιέστε το  για να επιλέξετε νέα λειτουργία και μετά πιέστε το **OK**.



Επιλέξτε το **Ακύρωση Προγράμματος** για να ακυρώσετε τη ρύθμιση ενός πλήκτρου προγραμματισμού.

Οι λειτουργίες τις οποίες μπορείτε να αποδώσετε στα πλήκτρα προγραμματισμού είναι οι ακόλουθες:

Κατεπείγουσα κλήση	Ανάγνωση όλων
Ανάγνωση νέου	Άμεση κλήση
Αποστολή μηνύματος	Μεταβίβαση κλήσης
Επανάκληση τελευταίου αριθμού	Κουδούνι χωρίς ήχο
Κατάσταση υπηρεσιών	Απάντηση στην τελευταία κλήση
Κλείδωμα πληκτρολογίου	Ενεργοποίηση/απενεργ. κωδικού PIN

Ανάλογα με τη λειτουργία που επιλέξατε, πρέπει να δώσετε περισσότερες λεπτομέρειες:

- Άμεση κλήση: επιλέξτε το όνομα στον Κατάλογο Ονομάτων. Μπορείτε να καλέσετε το όνομα που έχετε επιλέξει απλά πιέζοντας και κρατώντας πατημένο το πλήκτρο προγραμματισμού.

- Αποστολή μηνύματος: επιλέξτε ένα μήνυμα από τον Κατάλογο Αποθήκευσης. Μπορείτε να στείλετε ξανά ένα αποθηκευμένο μήνυμα στο ίδιο αριθμό που το είχατε αρχικά στείλει.
- Μεταβίβαση κλήσης: επιλέξτε τη λειτουργία όπως στο μενού **Μεταβίβασης κλήσης** και μετά δώστε έναν αριθμό τηλεφώνου ή επιλέξτε ένα όνομα από τον κατάλογο Ονομάτων.



Μερικά πλήκτρα προγραμματισμού μπορεί να κλειδωθούν, ανάλογα με το δίκτυο.

Κείμενο χαιρετισμού (72)

Χρησιμοποιήστε τη λειτουργία αυτή για να αλλάξετε τον χαιρετισμό που εμφανίζεται στην οθόνη όταν ανοίγετε το κινητό σας.

- Πιέστε και κρατήστε πιεσμένο το **C** για να διαγράψετε το παλιό μήνυμα.
- Πληκτρολογήστε τον νέο χαιρετισμό με τη βοήθεια του πληκτρολογίου.

Αυτόματη κλήση (73)

Ενεργοποιήστε/απενεργοποιήστε τη λειτουργία αυτόματης κλήσης.

- Αν ο αριθμός που καλείτε είναι κατειλημμένος, στην οθόνη εμφανίζεται η ένδειξη **“Η γραμμή είναι απασχολημένη”**. Πιέστε το **Επαν.** και το τηλέφωνό σας αυτόματα θα προσπαθήσει να πραγματοποιήσει την κλήση μερικά δευτερόλεπτα αργότερα.
- Αν ο αριθμός που καλείτε συνεχίζει να είναι κατειλημμένος, θα προσπαθήσει και πάλι μέχρι και 10 φορές. Όταν πραγματοποιηθεί η σύνδεση με τον αριθμό που καλείτε, το τηλέφωνο εκπέμπει μια σειρά προειδοποιητικών σημάτων.
- Πιέστε το **Έξοδος** για να ακυρώσετε τη λειτουργία αυτόματης κλήσης.

Η διαθεσιμότητα των ακόλουθων λειτουργιών (εκτός από τους τόνους DTMF) εξαρτάται από τις υπηρεσίες δικτύου στις οποίες είστε συνδρομητής. Για να χρησιμοποιήσετε τις ακόλουθες λειτουργίες, βεβαιωθείτε ότι έχει ενεργοποιηθεί η **Κλήση σε αναμονή** (54) (βλέπε Χρήση των μενού/Κλήση σε αναμονή (54) στη σελίδα 28).



Βάζοντας μια κλήση σε αναμονή

Η τοποθέτηση της τρέχουσας κλήσης σε αναμονή είναι χρήσιμη αν λάβετε και μια δεύτερη κλήση ή αν θέλετε να κάνετε μια άλλη κλήση ενώ μιλάτε με την πρώτη.

- Πιέστε το **Επιλογή**.
- Πιέστε το  για να επιλέξετε το **Αναμονή**.
- Πιέστε το **OK**. Εμφανίζεται η ένδειξη **Σε Αναμονή** και η κλήση τίθεται σε αναμονή.
- Πιέστε το **Πίσω** για να επανενεργοποιήσετε την κλήση.



Απάντηση σε δεύτερη κλήση

Όταν λαμβάνετε μια δεύτερη κλήση, στην οθόνη εμφανίζεται η ένδειξη **Κλήση σε αναμονή** ή ο αριθμός τηλεφώνου αυτού που καλεί και το τηλέφωνο εκπέμπει ένα σήμα κλήσης σε αναμονή.

- Πιέστε το **Απάντηση** για να απαντήσετε στη δεύτερη κλήση.
Η πρώτη κλήση τίθεται σε αναμονή και ενεργοποιείται η δεύτερη. Η ενεργός κλήση εμφανίζεται στο ευρετήριο (1 ή 2).

- Πιέστε το **Αλλαγή** για να περνάτε από τη μία κλήση στην άλλη.
Η ενεργός κλήση εμφανίζεται στο ευρετήριο (1 ή 2).
- Πιέστε το **Τέλος** για να δώσετε τέλος στην ενεργό κλήση, εμφανίζεται η ένδειξη **Σε αναμονή**.
- Πιέστε το **Πίσω** για να επανενεργοποιήσετε την κλήση σε αναμονή.



Απάντηση σε τρίτη κλήση

Αν κατά τη διάρκεια μιας τρέχουσας κλήσης λάβετε και μια τρίτη και ενώ έχετε μια άλλη σε αναμονή, η οθόνη εμφανίζει την ένδειξη **Κλήση σε αναμονή** και ακούτε τον ήχο αναμονής. Πρέπει να δώσετε τέλος σε μια από τις δύο πρώτες κλήσεις πριν απαντήσετε στην τρίτη.

- Πιέστε το **Αλλαγή** για να επιλέξετε την κλήση που θέλετε να κλείσετε.
- Πιέστε το **Τέλος**.
- Πιέστε το **Απάντηση** για να απαντήσετε στην κλήση ή το **Άκυρη** για να την αγνοήσετε.

Όταν υπάρχουν πολλές κλήσεις η οθόνη εμφανίζει την ένδειξη:

- **Κλήση 1, 2 ή 3** ανάλογα με την επιλογή της τρέχουσας κλήσης,
- τον αριθμό τηλεφώνου αυτού που καλεί (αν το δίκτυό σας υποστηρίζει την υπηρεσία αυτή) ή τον αριθμό τηλεφώνου που καλέσατε (αν πρόκειται για εξερχόμενη κλήση).
- ή το όνομα του ατόμου που καλεί ή καλέσατε αν ο αριθμός τηλεφώνου είναι αποθηκευμένος στον κατάλογο Ονομάτων.



Πραγματοποιώντας μια δεύτερη κλήση

Μπορείτε να κάνετε και μια δεύτερη κλήση ενώ μιλάτε με κάποιον ή όταν μια κλήση βρίσκεται σε αναμονή.

- Πληκτρολογήστε τον αριθμό και πιέστε το **Αποστολή**.
- Η πιέστε το **Επιλογή** και το  για να επιλέξετε τον αριθμό από τον κατάλογο Ονομάτων, Επανάκλησης ή Απάντησης (βλέπε "Τηλεφωνικός Κατάλογος" στη σελίδα 13).
- Πιέστε το **Αλλαγή** για να περάσετε σε μία από τις δύο κλήσεις.
- Πιέστε το **Τέλος** για να δώσετε τέλος στην τρέχουσα κλήση. Στην οθόνη εμφανίζεται η ένδειξη **Σε Αναμονή**.
- Πιέστε το **Πίσω** για να επανενεργοποιήσετε την κλήση σε αναμονή.



Τόνοι DTMF

Τα αριθμητικά πλήκτρα του τηλεφώνου (0 ως 9, * και #) πάντα εκπέμπουν τόνους DTMF (Dual Tone MultiFrequency) που είναι επίσης γνωστοί ως "τόνοι αφής". Οι τόνοι DTMF χρησιμοποιούνται από μερικές τηλεφωνικές υπηρεσίες όπως οι αυτόματοι τηλεφωνητές, οι δέκτες τηλεειδοποίησης κλπ.

Αντί να πληκτρολογείται ένας διαφορετικός κωδικός μετά από κάθε σειρά αιτήσεων, μπορείτε να πραγματοποιήσετε περίπλοκες λειτουργίες με

π.χ. Πρόσβαση στο “Ακρόαση νέων μηνυμάτων” με μια κίνηση

Ένας τηλεφωνητής διαθέτει τα εξής χαρακτηριστικά: αριθμό τηλεφώνου 12345, κωδικό 9876, τον κωδικό 3 για ενεργοποίηση της λειτουργίας “Ακρόαση νέων μηνυμάτων”.

- Πληκτρολογήστε το **12345** το οποίο εμφανίζεται και στην οθόνη.
- Πιέστε και κρατήστε πατημένο  για να εισαγάγετε ένα χαρακτήρα αναμονής. Στην οθόνη εμφανίζεται η ένδειξη **12345w**.
- Πληκτρολογήστε 9876 και στην οθόνη εμφανίζεται η ένδειξη **12345w9876**.
- Πιέστε και κρατήστε πατημένο το  για να εισάγετε ένα χαρακτήρα παύσης. Στην οθόνη εμφανίζεται η ένδειξη **1245w9876p**.
- Πιέστε το 3 και μετά το Κλήση. Στην οθόνη εμφανίζεται η ένδειξη **12345w9876p3**.

Αυτή η σειρά DTMF μπορεί να αποθηκευθεί στον Τηλεφωνικό κατάλογο.



Το τηλέφωνό σας πάντα ερμηνεύει την πρώτη παύση σαν χαρακτήρα αναμονής (τα υπόλοιπα ψηφία δεν αποστέλλονται μέχρι να συνδεθεί το τηλέφωνό σας). Η δεύτερη παύση είναι πραγματική παύση 2,5 δευτερολέπτων. Για μεγαλύτερη παύση πληκτρολογήστε περισσότερους χαρακτήρες αναμονής.

Αντιμετώπιση προβλημάτων

Πρόβλημα

Η οθόνη εμφανίζει την ένδειξη ΚΛΕΙΔΩΜΕΝΟ όταν ανοίγετε το τηλέφωνο

Λύση

Κάποιος προσπάθησε να χρησιμοποιήσει το τηλέφωνο αλλά δεν γνώριζε τον κωδικό PIN ή τον κωδικό ξεκλειδώματος. Επικοινωνήστε με τον φορέα του δικτύου.

Τα σύμβολα Υ και  δεν εμφανίζονται στην οθόνη

Η σύνδεση με το δίκτυο έχει χαθεί. Είτε βρίσκεστε σε σημείο που δεν υπάρχει πρόσβαση στα ραδιοκύματα (σήραγγα ή ανάμεσα σε ψηλά κτήρια) είτε εκτός της περιοχής κάλυψης του δικτύου. Προσπαθήστε από κάποιο άλλο σημείο.

Η οθόνη δεν ανταποκρίνεται (ή καθυστερεί) στις πληκτρολογήσεις

Η οθόνη ανταποκρίνεται πιο αργά στις πολύ χαμηλές θερμοκρασίες. Αυτό είναι φυσικό και δεν επηρεάζει τη λειτουργία του κινητού σας τηλεφώνου. Μεταφέρετε το τηλέφωνο σε ένα πιο ζεστό χώρο και δοκιμάστε ξανά.

Το τηλέφωνό σας δεν μπαίνει σε κατάσταση αναμονής

- Πιέστε και κρατήστε πατημένο το 
- Ή κλείστε το τηλέφωνο, ελέγξτε αν η κάρτα SIM και η μπαταρία έχουν τοποθετηθεί σωστά και ανοίξτε ξανά το κινητό σας.