



Řada E
Monitor LCD
Uživatelská příručka



Copyright

Copyright © 2016 BenQ Corporation. Všechna práva vyhrazena. Žádná část této publikace nesmí být reprodukována, přenášena, přepisována, ukládána do systému pro opětovné zpřístupnění, nebo překládána do jakéhokoli jazyka nebo počítačového jazyka, v jakékoli formě nebo jakýmkoli způsobem, elektronickým, mechanickým, magnetickým, optickým, chemickým, ručním nebo jakkoli jinak, bez předchozího písemného souhlasu společnosti BenQ Corporation.

Prohlášení

Společnost BenQ Corporation neposkytuje žádné záruky, ať už vyjádřené nebo implikované, s ohledem na obsah zde uvedených informací, a specificky se zříká jakýchkoli záruk, obchodovatelnosti nebo vhodnosti pro určitý konkrétní účel. Kromě toho si společnost BenQ Corporation vyhrazuje právo provádět úpravy této publikace, a čas od času provádět změny v jejím obsahu, a to bez povinnosti ze strany společnosti BenQ Corporation upozorňovat jakoukoli osobu na takovéto úpravy nebo změny.

Na výkonnost bez blikání mohou mít vliv vnější faktory, jako je nízká kvalita kabelu, nestabilní napájení, rušení signálu nebo špatné uzemnění a další. (Platí pouze pro modely bez flickeru.)

Bezpečnost s ohledem na síťové napájení



Pro dosažení nejlepšího výkonu a dlouhé provozní životnosti vašeho monitoru dodržujte prosím tato bezpečnostní upozornění.

- Síťová zástrčka odizolovává toto zařízení od síťového napětí.
- Síťová napájecí šňůra má rovněž funkci jako prostředek pro odpojení zařízení od síťového napětí. Síťová zásuvka by měla být nainstalována v blízkosti zařízení a měla by být snadno přístupná.
- Tento přístroj musí být napájen napětím, které je uvedeno na výrobním štítku přístroje. Pokud si nejste jisti, jaké napětí máte ve své elektrické síti, obraťte se prosím na svého prodejce nebo na místní elektrorozvodné závody.
- Je nutné použít schválený napájecí kabel větší nebo rovnající se H03VV-F nebo H05VV-F, 2G nebo 3G, 0,75 mm².
- Napájecí adaptér pro EW2775ZH vyrobila společnost Asian Power Devices (DA-40A19).
Napájecí adaptér pro model EW3270ZL / EW3270ZH / EW3270ZE vyrobila společnost Delta Electronics Inc. (ADP-90MD HBZ).
- Používejte pouze napájecí adaptér dodaný s vaším monitorem LCD. Použití jiného typu napájecího adaptéru povede k selhání nebo riziku.

- Když adaptér používáte pro napájení zařízení nebo nabíjení baterie, umožnete dostatečné vetrání kolem adaptéru. Neprikrývejte napájecí adaptér papírem ani jinými predmety, abyste nenarušili chlazení. Nepoužívejte napájecí adaptér, když jej máte v tašce.
- Zapojte napájecí adaptér ke správnému zdroji napájení.
- Nepokoušejte se napájecí adaptér opravovat. Uvnitř nejsou žádné opravitelné díly. Pokud je adaptér poškozen nebo pokud byl vystaven nadměrné vlhkosti, vymente jej.

Péče a údržba přístroje

- Čištění. Před zahájením čištění vždy monitor odpojte od síťové zásuvky. Povrch skříňky LCD monitoru čistěte měkkým hadříkem, který nepouští vlas. Vyvarujte se použití jakýchkoli kapalin a aerosolových čističů nebo čisticích prostředků na skla.
- Výřezy a otvory na zadní a horní straně skříňky jsou určeny pro odvětrávání. Tyto výřezy a otvory nesmí být ničím zablokovány ani zakryty. Tento monitor nesmí být nikdy umístěn v blízkosti nebo nad radiátorem nebo topným tělesem, ani nesmí být vestavěn do skříní, polic a podobně, pokud není zajištěno jeho správné odvětrávání.
- Do skříňky přístroje nikdy nezasunujte žádné předměty, a zabraňte jejímu polití jakýmkoli kapalinami.

Servis přístroje

Nepokoušejte se o servis tohoto přístroje svépomocí, protože otevření nebo demontáž krytů může vést k obnažení míst s vysokým napětím uvnitř přístroje nebo ke vzniku jiných nebezpečí. Pokud se vyskytne některá z uvedených okolností nebo jiná nehoda, jako je například pád přístroje nebo jeho chybný provoz, obraťte se na kvalifikovaného servisního technika s žádostí o servis.

BenQ ecoFACTS

BenQ has been dedicated to the design and development of greener product as part of its aspiration to realize the ideal of the "Bringing Enjoyment 'N Quality to Life" corporate vision with the ultimate goal to achieve a low-carbon society. Besides meeting international regulatory requirement and standards pertaining to environmental management, BenQ has spared no efforts in pushing our initiatives further to incorporate life cycle design in the aspects of material selection, manufacturing, packaging, transportation, using and disposal of the products. BenQ ecoFACTS label lists key eco-friendly design highlights of each product, hoping to ensure that consumers make informed green choices at purchase. Check out BenQ's CSR Website at <http://csr.BenQ.com/> for more details on BenQ's environmental commitments and achievements.







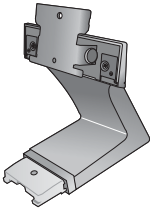

Obsah

Copyright	2
Začínáme	6
Poznejte svůj monitor	8
Čelní pohled	8
Zadní pohled	8
Připojení	9
Jak nainstalovat tento monitor	11
Oddělení stojanu a základny	16
Optimální používání monitoru BenQ	18
Instalace ovladače monitoru do nového počítače	19
Změna ovladače monitoru v počítači	20
Instalace do systému Windows 10	21
Instalace do systému Windows 8 (8.1)	22
Instalace do systému Windows 7	23
Nastavení monitoru	24
Ovládací panel	24
Základní používání nabídky	25
Optimalizace obrazu (pouze vybrané modely)	27
Přizpůsobení horkých tlačítek	27
Úprava režimu zobrazení	27
Volba vhodného režimu obrazu	28
Připojení monitoru k produktu řady MacBook	28
Automatická úprava jasu obrazovky (Intelligence jasu)	28
Používání hlavní nabídky	29
Nabídka Eye Care	30
Nabídka Obraz	32
Nabídka Obraz – Upřesnit	34
Nabídka Displej (pouze vybrané modely)	37
Nabídka Zvuk	39
Nabídka Systém	40
Odstraňování závad	44
Často pokládané otázky (FAQ)	44
Potřebujete další pomoc?	46

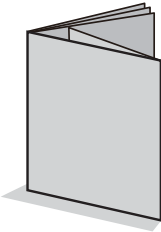
Začínáme

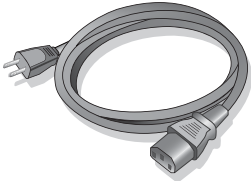
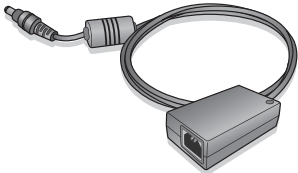
Při rozbalení si prosím zkontrolujte, zda máte všechny následující položky. Pokud některá z nich chybí nebo je poškozena, obraťte se neprodleně na prodejce, u něhož jste monitor zakoupili.

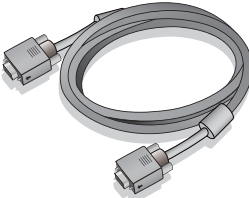
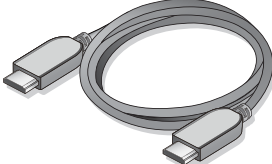
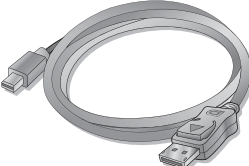
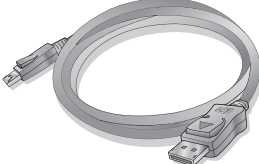
LCD monitor BenQ	
Stojan monitoru	
Podstavec monitoru	
Průvodce pro rychlé uvedení do provozu	
CD-ROM	
Sít'ová napájecí šňůra (Obrázek se může lišit od vzhledu přístroje, dodávaného do vašeho regionu.)	
Napájecí adaptér	

Videokabel: D-Sub (Volitelné příslušenství)	
Videokabel: HDMI	
Videokabel: DP na mini DP (Jen pro EW32)	
Videokabel: DP (Volitelné příslušenství)	
Audio kabel (Volitelné příslušenství)	



• Dostupné příslušenství a obrázky vyobrazené zde se mohou lišit od skutečného obsahu a produktu dodávaného do vaší oblasti. A obsah balení se může změnit bez předchozího oznámení. Kable, které nejsou dodány s vaším výrobkem, si můžete zakoupit samostatně.

• Zvažte uskladnění krabice a obalového materiálu k budoucímu použití při případné přepravě monitoru. Na míru tvarovaný pěnový obalový materiál je ideální k ochraně monitoru při přepravě.



• Produkt i příslušenství vždy uchovávejte mimo dosah malých dětí.

Poznejte svůj monitor

Čelní pohled

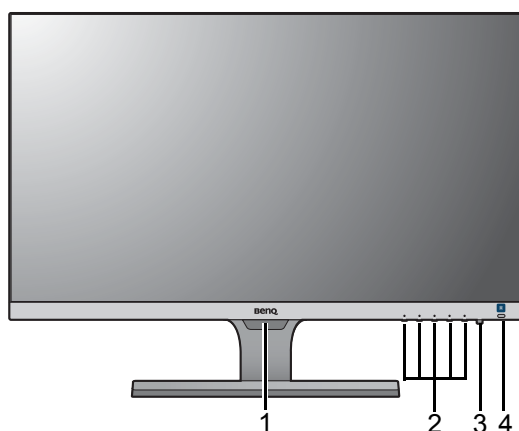

1. Světelný snímač
2. Ovládací tlačítka
3. Tlačítko napájení
4. Klávesová zkratka Intelligence jasu

Zadní pohled

EW27

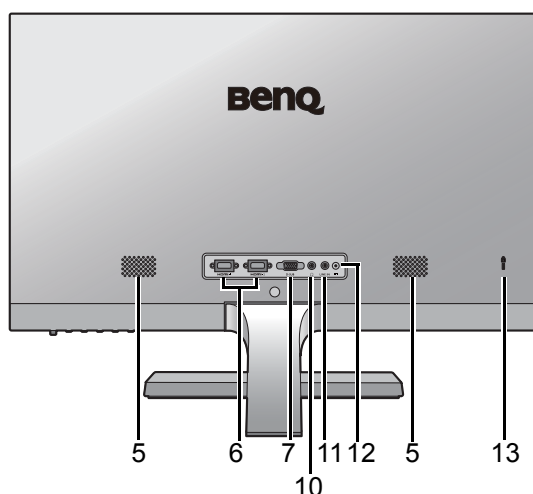

5. Reproduktory
6. Zásuvka HDMI x 2
7. Zásuvka D-Sub
8. Zásuvka pro Mini DisplayPort
9. Zásuvka DisplayPort
10. Zásuvka pro sluchátka
11. Zvukový vstup
12. Vstupní konektor pro stejnosměrné napájení
13. Drážka pro zámek Kensington

EW32

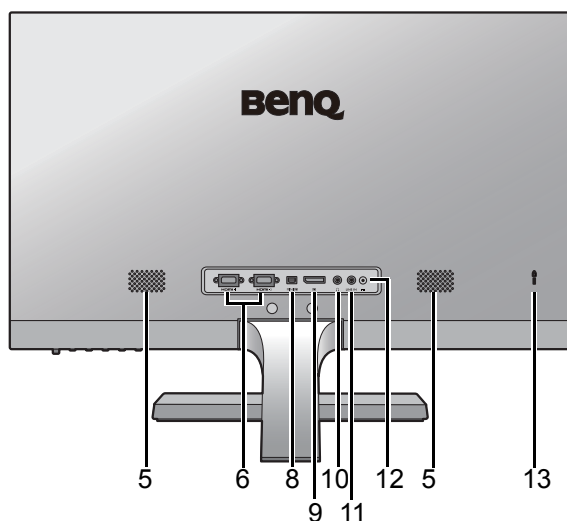

• Výše uvedený diagram se může lišit dle modelu.

• Obrázek se může lišit od vzhledu přístroje, dodávaného do vašeho regionu.

Připojení

Následující ilustrace připojení jsou pouze pro informaci. Kabely, které nejsou dodány s vaším výrobkem, si můžete zakoupit samostatně.

Podrobnosti o metodách připojení najdete na straně [13 -14](#).

EW27

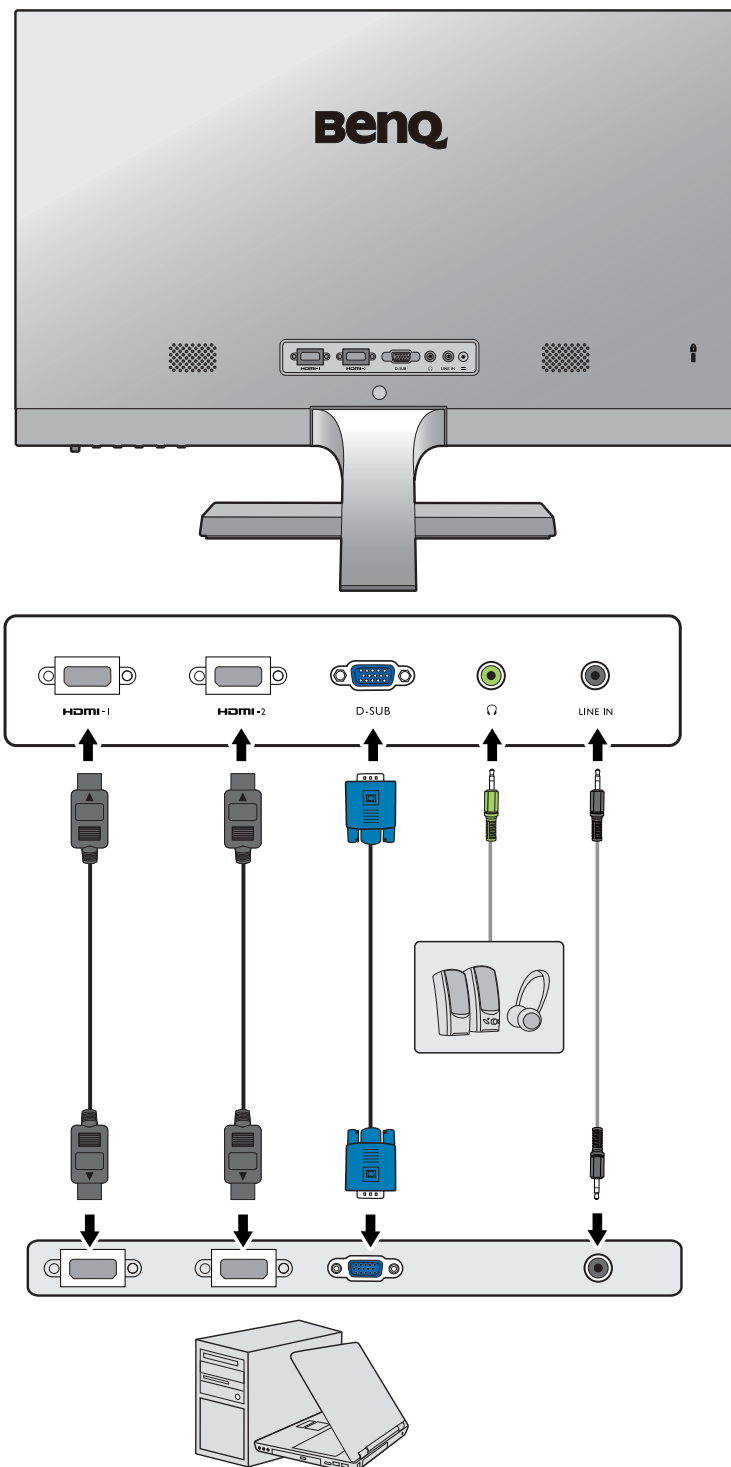

EW32

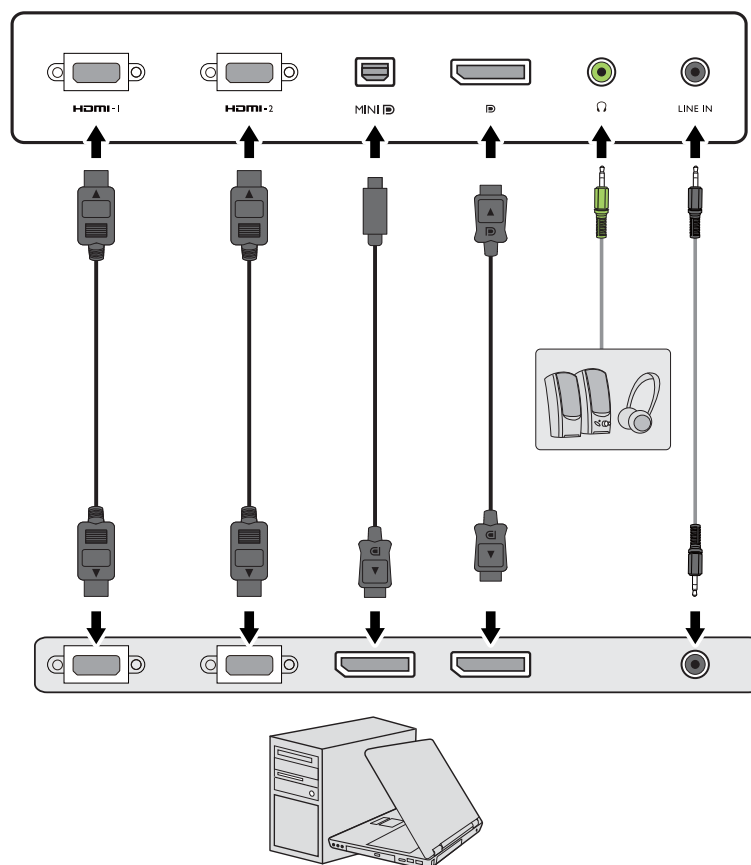
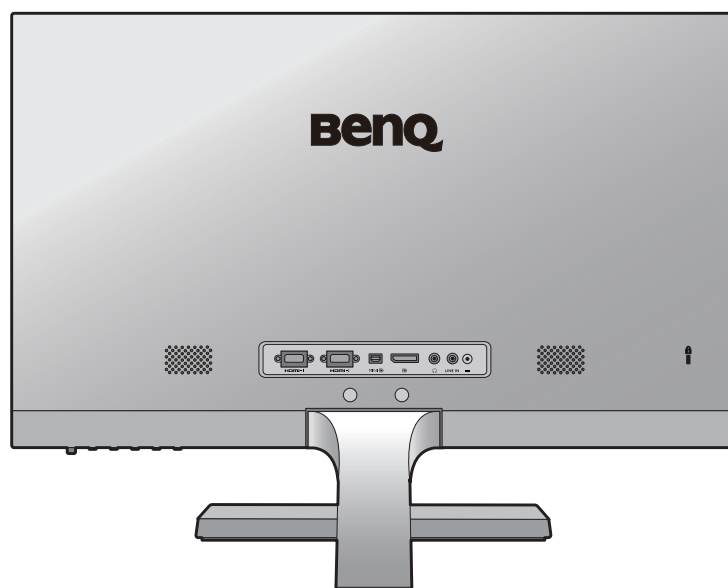

Jak nainstalovat tento monitor



- Je-li počítač zapnutý, je nutné jej před pokračováním vypnout. Nepřipojujte monitor ani nezapínejte jeho napájení, dokud k tomu nebudete vyzváni.
- Následující ilustrace jsou pouze pro informaci. Dostupné vstupní a výstupní konektory se mohou lišit v závislosti na zakoupeném modelu.

1. Připevněte podstavec monitoru.



Postupujte opatrně, aby nedošlo k poškození monitoru. Při položení povrchu obrazovky například na sešíváčku nebo myš může dojít k prasknutí skla nebo poškození substrátu LCD a zániku platnosti záruky. Při posouvání monitoru po stole může dojít k poškrábání nebo poškození rámu a ovládacích prvků monitoru.

Chraňte monitor a obrazovku vytvořením prázdné rovné plochy na stole a položením měkkého materiálu, například obalu monitoru, na tuto plochu.

Položte monitor obrazovkou dolů na podložku na prázdném rovném povrchu.



Podle ilustrace připevněte stojan monitoru k podstavci, dokud nezaklapne.

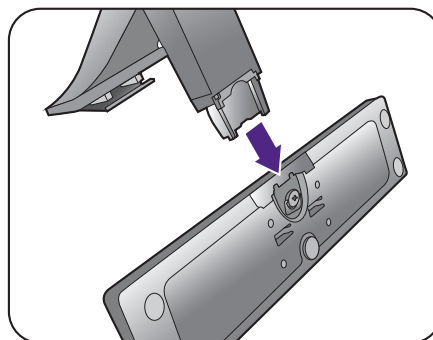

Utáhněte šroub ve spodní části základny monitoru, jak je to vyobrazeno na obrázku.

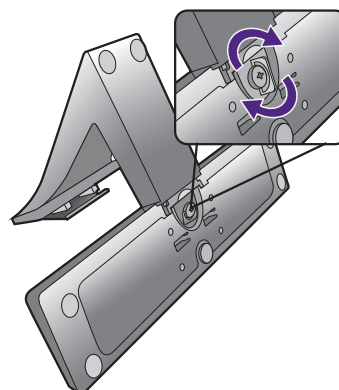

Vyrovnejte rameno stojanu s monitorem a zatlačte je do sebe, dokud nezaklapnou.

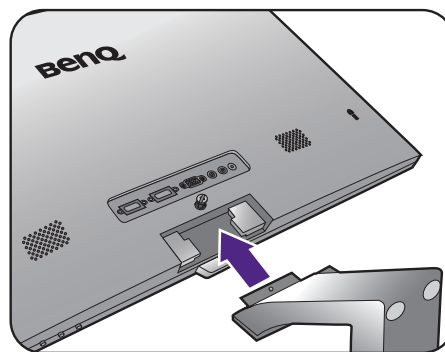

Utáhněte šroub, kterým je stojan uchycen k monitoru.



Pro utažení nebo uvolnění šroubu potřebujete šroubovák na šrouby s plochou hlavou nebo minci.



V závislosti na velikosti monitoru může být použit více než jeden šroub, kterým je stojan připevněn k monitoru. Obrázky v tomto dokumentu mají pouze ilustrativní charakter a mohou vypadat jinak než vlastní produkt.

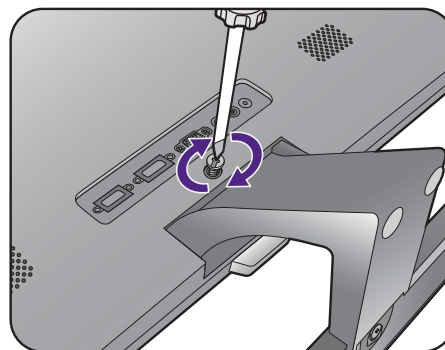

Opatrně monitor zvedněte, otočte a položte svisle na podstavec na rovný plochý povrch.

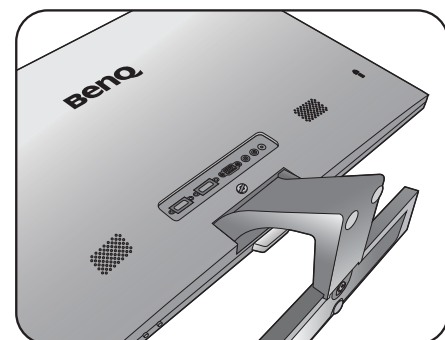

Upravte polohu monitoru a náklon obrazovky tak, abyste minimalizovali nežádoucí odrazy z ostatních zdrojů světla.



Váš monitor bezokrajový a je třeba s ním manipulovat opatrně. Upravte úhel obrazovky tak, že jednu ruku položíte na horní část a druhou na základnu monitoru, jak ukazuje obrázek. Na obrazovku nesmíte působit nadměrnou silou.

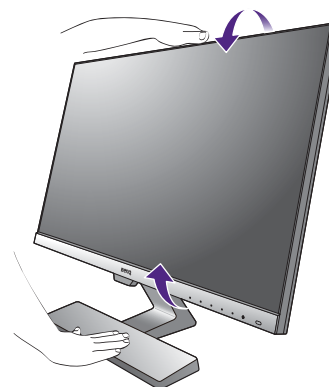

2. Připojte videokabel počítače.

Jak připojit kabel D-Sub

Připojte zástrčku kabelu D-Sub (konec bez feritového filtru) k video zásuvce na monitoru. Připojte druhý konec kabelu (konec s feritovým filtrem) k video zásuvce počítače.

Utáhněte prsty všechny šrouby, abyste zabránili náhodnému uvolnění zástrček během používání.

Jak připojit kabel HDMI

Připojte konektor kabelu HDMI do portu HDMI na monitoru. Druhý konec kabelu připojte do portu HDMI digitálního výstupu zařízení.

Jak připojit kabel DP

Připojte zástrčku kabelu DP k video zásuvce na monitoru. Připojte druhý konec kabelu k video zásuvce počítače.

Jak připojit kabel mini DP

Připojte zástrčku kabelu mini DP k video zásuvce na monitoru. Připojte druhý konec kabelu k video zásuvce počítače.



Pokud máte k dispozici více než jednu metodu videopřenosu, můžete zvážit kvalitu obrazu každého videokabelu před připojením.

- Lepší kvalita: HDMI / mini DP / DP
- Dobrá kvalita: D-Sub



Videokabely obsažené v balení a ilustrace zdířek vpravo se mohou lišit podle produktu dodávaného do vašeho regionu.

Buď

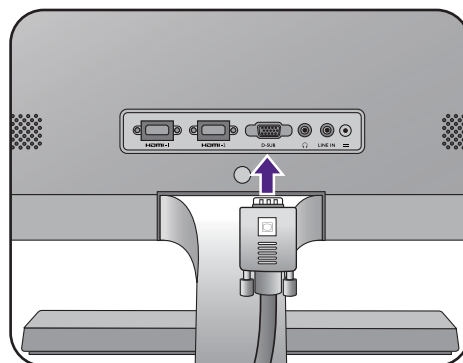

Nebo

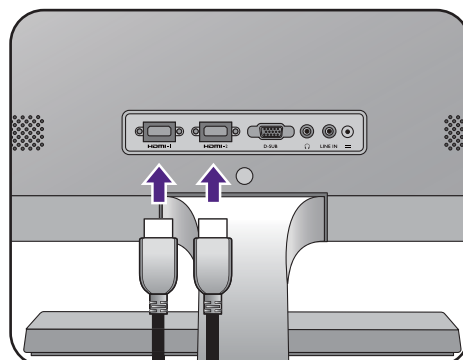

Nebo

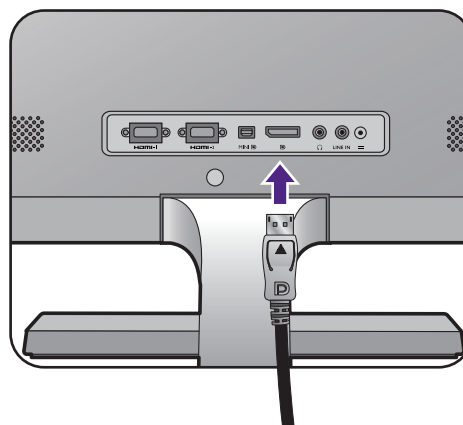

Nebo

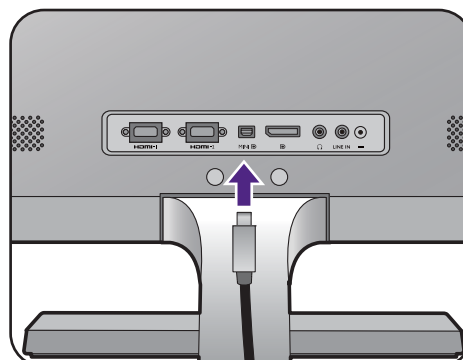

3. Připojte audio kabel.

Připojte audio kabel ke konektoru v zadní části monitoru (Line in) a k audio výstupu vašeho počítače.

Do zásuvky pro sluchátka vedle konektoru Line In monitoru můžete připojit sluchátka.

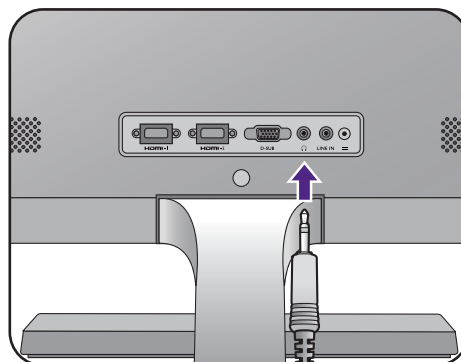
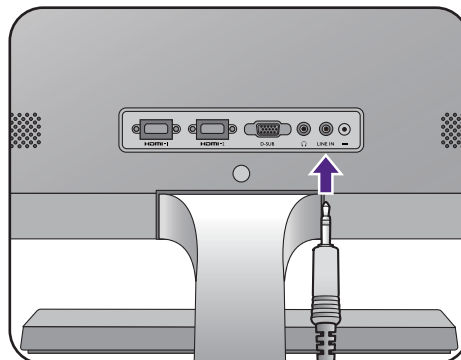

4. Připojte napájecí kabel k monitoru.

Připojte napájecí kabel k napájecímu adaptéru. Zastrčte jeden konec napájecího kabelu do konektoru označeného  v zadní části monitoru. Druhý konec kabelu zatím nepřipojujte do elektrické zásuvky.

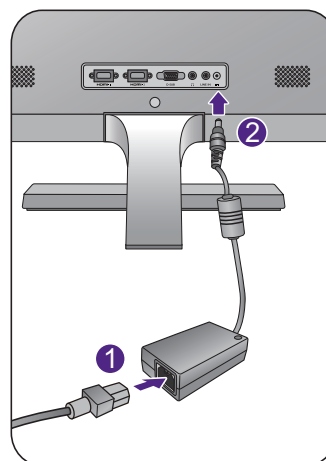

5. Připojte monitor do elektrické zásuvky a zapněte napájení.

Připojte druhý konec napájecího kabelu do elektrické zásuvky a zapněte ji.



Obrázek se může lišit od vzhledu přístroje, dodávaného do vašeho regionu.

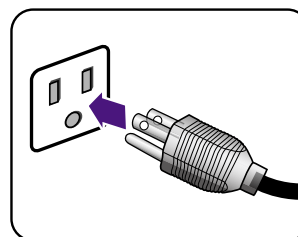

Stisknutím tlačítka napájení na monitoru zapněte monitor.

Zapněte také počítač a nainstalujte software monitoru podle pokynů v „[Optimální používání monitoru BenQ](#)“ na straně 18.



Pro prodloužení životnosti výrobku doporučujeme používat funkce pro úsporu energie ve vašem počítači.

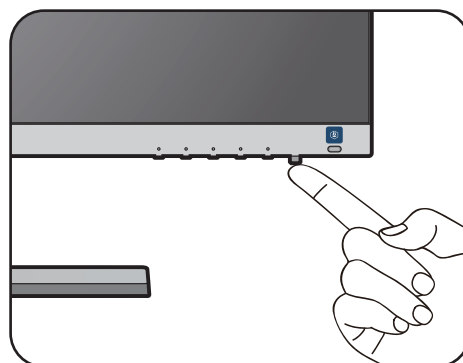

Oddělení stojanu a základny

1. Připravte monitor a pracovní plochu.

Před odpojením napájecího kabelu vypněte monitor a napájení. Před odpojením signálového kabelu monitoru vypněte počítač.

Chraňte monitor a obrazovku vytvořením prázdné rovny plochy na stole a položením měkkého materiálu, například ručníku, na tuto plochu. Potom položte monitor obrazovkou dolů na tuto podložku na prázdném rovném povrchu.

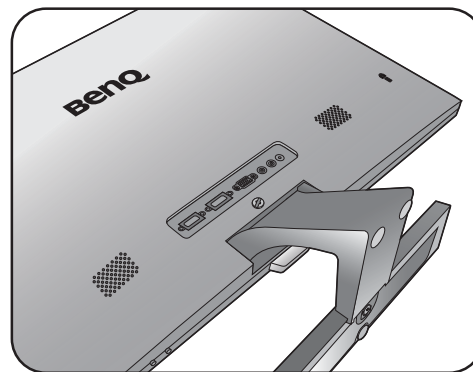

Postupujte opatrně, aby nedošlo k poškození monitoru. Při položení povrchu obrazovky například na sešivačku nebo myš může dojít k prasknutí skla nebo poškození substrátu LCD a zániku platnosti záruky. Při posouvání monitoru po stole může dojít k poškrábání nebo poškození rámu a ovládacích prvků monitoru.

2. Sejměte stojan monitoru.

Uvolněte šroub, kterým je stojan uchycen k monitoru. Potom vytáhněte stojan směrem od monitoru.



Pro utažení nebo uvolnění šroubu potřebujete šroubovák na šrouby s plochou hlavou nebo minci.



V závislosti na velikosti monitoru může být použit více než jeden šroub, kterým je stojan připevněn k monitoru. Obrázky v tomto dokumentu mají pouze ilustrativní charakter a mohou vypadat jinak než vlastní produkt.

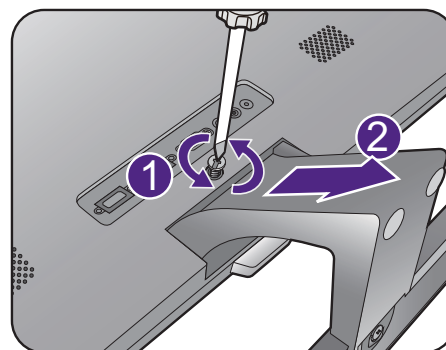

3. Sejměte podstavec monitoru.

Uvolněte šroub ve spodní části základny monitoru a monitor oddělte, jak je to vyobrazeno na obrázku.



Chcete-li v budoucnu používat monitor na stojanu, uschovejte podstavec, stojan a šrouby na bezpečném místě.

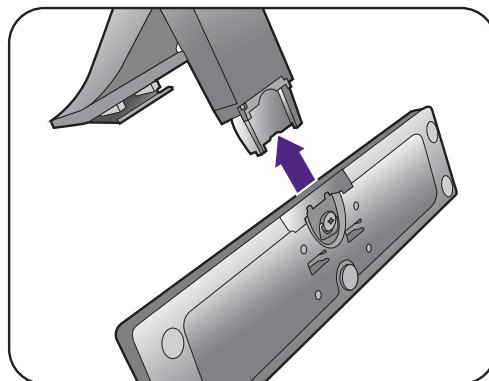
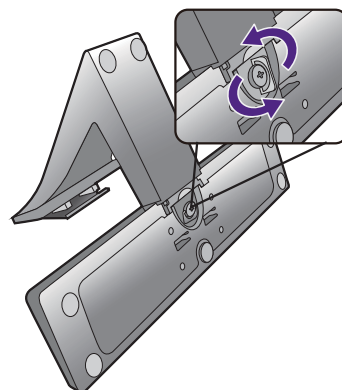

Optimální používání monitoru BenQ

Abyste mohli co nejlépe využít všech výhod vašeho nového LCD monitoru BenQ, je nezbytné, abyste si nainstalovali ovladač LCD monitoru BenQ, který najdete na CD-ROM, jenž je součástí dodávky LCD monitoru BenQ.

Okolnosti, za kterých svůj LCD monitor BenQ připojíte a používáte, jsou rozhodující pro určení postupu, který je nutno provést pro úspěšnou instalaci software ovladače LCD monitoru BenQ. Tyto okolnosti se týkají verze používaného operačního systému Microsoft Windows a také toho, zda připojíte monitor a instalujete software do nového počítače (bez nainstalovaného ovladače monitoru) nebo zda provádíte změnu stávající instalace (ovladač monitoru je již nainstalován) z důvodu použití novějšího monitoru.

V obou případech však po dalším zapnutí počítače (po připojení monitoru k počítači) Windows automaticky detekují nový (nebo odlišný) hardware a spustí průvodce **Průvodce nalezením nového hardware**.

Postupujte podle pokynů průvodce až do okamžiku, kdy jste požádáni o výběr modelu monitoru. V tomto okamžiku klikněte na tlačítko **Z disku**, vložte do mechaniky CD-ROM dodávané k LCD monitoru BenQ a zvolte příslušný model monitoru. Další podrobnosti a pokyny pro postup krok za krokem pro automatickou (nové) nebo aktualizací (existující) instalaci najdete v části:

- „[Instalace ovladače monitoru do nového počítače](#)“ na strani 19.
- „[Změna ovladače monitoru v počítači](#)“ na strani 20.



- Pokud je pro přihlášení do počítače s operačním systémem Windows vyžadováno uživatelské jméno a heslo, musíte se za účelem instalace ovladače monitoru přihlásit jako správce počítače (Administrator) nebo jako člen skupiny správci počítače (Administrators). Kromě toho se může stát, že v případě připojení počítače k síti se zabezpečeným přístupem se vám nemusí instalace ovladače do počítače z důvodu nastavení síťového zabezpečení zdařit.
 - Chcete-li zjistit název zakoupeného modelu, podívejte se na štítek s technickými údaji na zadní straně monitoru.
-

Instalace ovladače monitoru do nového počítače

Tyto pokyny popisují postup výběru a instalace software ovladače LCD monitoru BenQ do nového počítače, do kterého ještě nebyl nainstalován žádný ovladač monitoru. Tyto pokyny jsou platné pouze pro počítač, který jste ještě nikdy nepoužili a pro který je LCD monitor BenQ vůbec prvním monitorem, který je k tomuto počítači připojen.



Pokud připojujete LCD monitor BenQ k počítači, ke kterému již byl připojen jiný monitor (a ve kterém je nainstalován ovladač monitoru), nejsou tyto pokyny platné. Místo toho postupujte podle pokynů v části „Změna ovladače monitoru v počítači“.

1. Postupujte podle pokynů v části „[Jak nainstalovat tento monitor](#)“ na strani 11.

Po spuštění systému Windows systém automaticky detekuje nový monitor a spustí **Průvodce nalezením nového hardware**. Postupujte podle pokynů průvodce až do okamžiku, kdy se zobrazí volba **Instalovat ovladače hardwarového zařízení**.

2. Do jednotky CD počítače vložte disk CD-ROM BenQ LCD Monitor.
3. Zaškrtněte volbu **Vyhledat vhodný ovladač pro zařízení** a klikněte na **Další**.
4. Zaškrtněte volbu **Jednotky CD-ROM** (zrušte zaškrtnutí všech ostatních voleb) a klikněte na tlačítko **Další**.
5. Zkontrolujte, zda průvodce vybral správný název monitoru a klepněte na tlačítko **Další**.
6. Klikněte na **Dokončit**.
7. Restartujte počítač.



Chcete-li najít vhodné soubory ovladačů pro zakoupený model, viz následující tabulku.

Soubory ovladačů	Vhodné modely
EW2775ZH	EW2775ZH
EW3270	EW3270ZL / EW3270ZH / EW3270ZE

Změna ovladače monitoru v počítači

Tyto pokyny popisují postup manuální změny existujícího ovladače monitoru na počítačích s operačním systémem Microsoft Windows. V současnosti je testován jako kompatibilní pro operační systémy (OS) Windows 10, Windows 8 (8.1) a Windows 7.



Ovladač LCD monitoru BenQ pro váš model monitoru může bezchybně fungovat i v jiných verzích operačního systému Windows; v době vzniku tohoto návodu však nebyly k dispozici žádné výsledky testů tohoto ovladače pro jiné verze operačního systému Windows a z tohoto důvodu nemůže společnost BenQ u jiných operačních systémů zaručit správné fungování ovladače.

Instalace software ovladače monitoru zahrnuje volbu příslušného informačního souboru (.inf) na disku CD-ROM dodávaném k LCD monitoru BenQ pro konkrétní model monitoru, který jste připojili k počítači a instalaci příslušných souborů ovladače z disku CD systémem Windows. Je nutno pouze odpovídajícím způsobem systém instruovat. Operační systém Windows disponuje průvodcem pro aktualizaci ovladače zařízení, který tuto úlohu automatizuje a provádí vás volbou souboru a procesem instalace.

Viz kapitoly:

- „Instalace do systému Windows 10“ na strani 21.
- „Instalace do systému Windows 8 (8.1)“ na strani 22.
- „Instalace do systému Windows 7“ na strani 23.

Instalace do systému Windows 10

1. Otevřete okno **Vlastnosti zobrazení**.

Jděte na položky **Start, Nastavení, Zařízení, Zařízení a tiskárny** a v nabídce klepněte pravým tlačítkem myši na název monitoru.

2. Z nabídky vyberte možnost **Vlastnosti**.
3. Klepněte na kartu **Hardware**.
4. Klepněte na položku **Obecný monitor PnP** a potom na tlačítko **Vlastnosti**.
5. Klikněte na záložku **Ovladač** a na tlačítko **Aktualizovat ovladač**.
6. Do jednotky CD počítače vložte disk CD-ROM BenQ LCD Monitor.
7. V okně **Aktualizovat ovladač** vyberte možnost **Vyhledat ovladač v tomto počítači**.
8. Klepněte na tlačítko **Procházet** a přejděte do následujícího adresáře:
d:\BenQ_LCD\Driver\ (d označuje písmeno jednotky CD-ROM).



Písmeno jednotky pro mechaniku CD může být v závislosti na nastavení systému odlišné od písmene uvedeného v předchozím příkladu – může to být např. 'D:' nebo 'E:' nebo 'F:' atd.

9. Vyberte v dodaném seznamu ovladačů správný název složku monitoru a klepněte na tlačítko **Další**.

Příslušné soubory ovladače monitoru se zkopírují a nainstalují do počítače.

10. Klepněte na tlačítko **Zavřít**.

Po dokončení aktualizace ovladače můžete být vyzváni k restartování počítače.

Instalace do systému Windows 8 (8.1)

1. Otevřete okno **Zobrazení - vlastnosti**.

Přesuňte kurzor do pravého dolního rohu obrazovky nebo na klávesnici stiskněte tlačítka **Windows + C** pro otevření panelu **Charm (symbolů)**. Jděte na položky **Nastavení, Ovládací panely, Zařízení a tiskárny** a v nabídce klepněte pravým tlačítkem myši na název monitoru.

Nebo klepněte pravým tlačítkem myši na plochu a vyberte **Přizpůsobit, Displej, Zařízení a tiskárny** a v nabídce klepněte pravým tlačítkem myši na název monitoru.

2. Z nabídky vyberte možnost **Vlastnosti**.
3. Klepněte na kartu **Hardware**.
4. Klepněte na položku **Obecný monitor PnP** a potom na tlačítko **Vlastnosti**.
5. Klikněte na záložku **Ovladač** a na tlačítko **Aktualizovat ovladač**.
6. Do jednotky CD počítače vložte disk CD-ROM BenQ LCD Monitor.
7. V okně **Aktualizovat ovladač** vyberte možnost **Vyhledat ovladač v tomto počítači**.
8. Klepněte na tlačítko **Procházet** a přejděte do následujícího adresáře:
d:\BenQ_LCD\Driver\ (d označuje písmeno jednotky CD-ROM).



Písmeno jednotky pro mechaniku CD může být v závislosti na nastavení systému odlišné od písmene uvedeného v předchozím příkladě – může to být např. 'D:' nebo 'E:' nebo 'F:' atd.

9. Vyberte v dodaném seznamu ovladačů správný název složku monitoru a klepněte na tlačítko **Další**.

Příslušné soubory ovladače monitoru se zkopírují a nainstalují do počítače.

10. Klepněte na tlačítko **Zavřít**.

Po dokončení aktualizace ovladače můžete být vyzváni k restartování počítače.

Instalace do systému Windows 7

1. Otevřete okno **Zobrazení - vlastnosti**.

Jděte na položky **Start, Ovládací panely, Hardware a zvuk, Zařízení a tiskárny** a v nabídce klepněte pravým tlačítkem myši na název monitoru.

Nebo klepněte pravým tlačítkem myši na plochu a vyberte **Přizpůsobit, Displej, Zařízení a tiskárny** a v nabídce klepněte pravým tlačítkem myši na název monitoru.

2. Z nabídky vyberte možnost **Vlastnosti**.
3. Klepněte na kartu **Hardware**.
4. Klepněte na položku **Obecný monitor PnP** a potom na tlačítko **Vlastnosti**.
5. Klikněte na záložku **Ovladač** a na tlačítko **Aktualizovat ovladač**.
6. Do jednotky CD počítače vložte disk CD-ROM BenQ LCD Monitor.
7. V okně **Aktualizovat ovladač** vyberte možnost **Vyhledat ovladač v tomto počítači**.
8. Klepněte na tlačítko **Procházet** a přejděte do následujícího adresáře:
d:\BenQ_LCD\Driver\ (d označuje písmeno jednotky CD-ROM).



Písmeno jednotky pro mechaniku CD může být v závislosti na nastavení systému odlišné od písmene uvedeného v předchozím příkladě – může to být např. 'D:' nebo 'E:' nebo 'F:' atd.

9. Vyberte v dodaném seznamu ovladačů správný název složku monitoru a klepněte na tlačítko **Další**.

Příslušné soubory ovladače monitoru se zkopírují a nainstalují do počítače.

10. Klepněte na tlačítko **Zavřít**.

Po dokončení aktualizace ovladače můžete být vyzváni k restartování počítače.

Nastavení monitoru

Ovládací panel

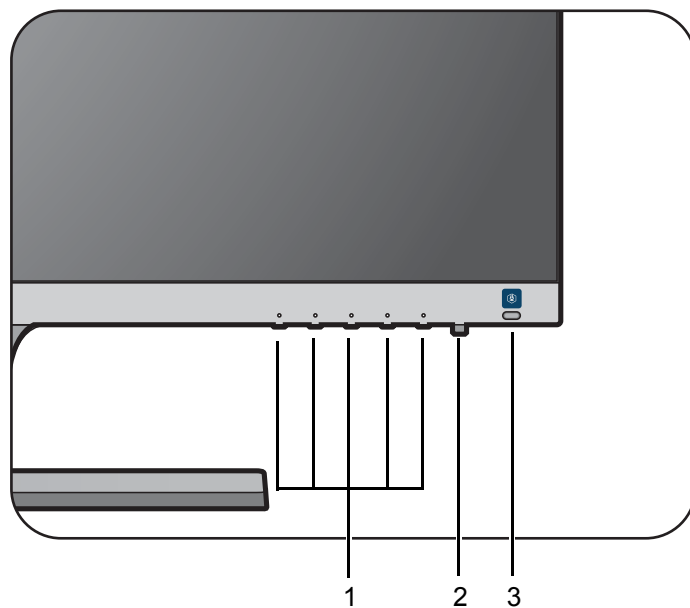

Č.	Název	Popis
1.	Ovládací tlačítka	Přístup k funkcím nebo položkám nabídky zobrazeným na obrazovce, přímo vedle každého tlačítka.
2.	Tlačítko napájení	Pro zapnutí a vypnutí monitoru.
3.	Klávesová zkratka Inteligence jasu	Slouží k zapínání nebo vypínání funkce Inteligence jasu. Další informace najdete v „ Automatická úprava jasu obrazovky (Inteligence jasu) “ na strani 28.

Základní používání nabídky

Na nabídky OSD (On Screen Display) se lze dostat pomocí ovládacích tlačítek. Pomocí nabídky OSD můžete upravit veškeré nastavení monitoru.

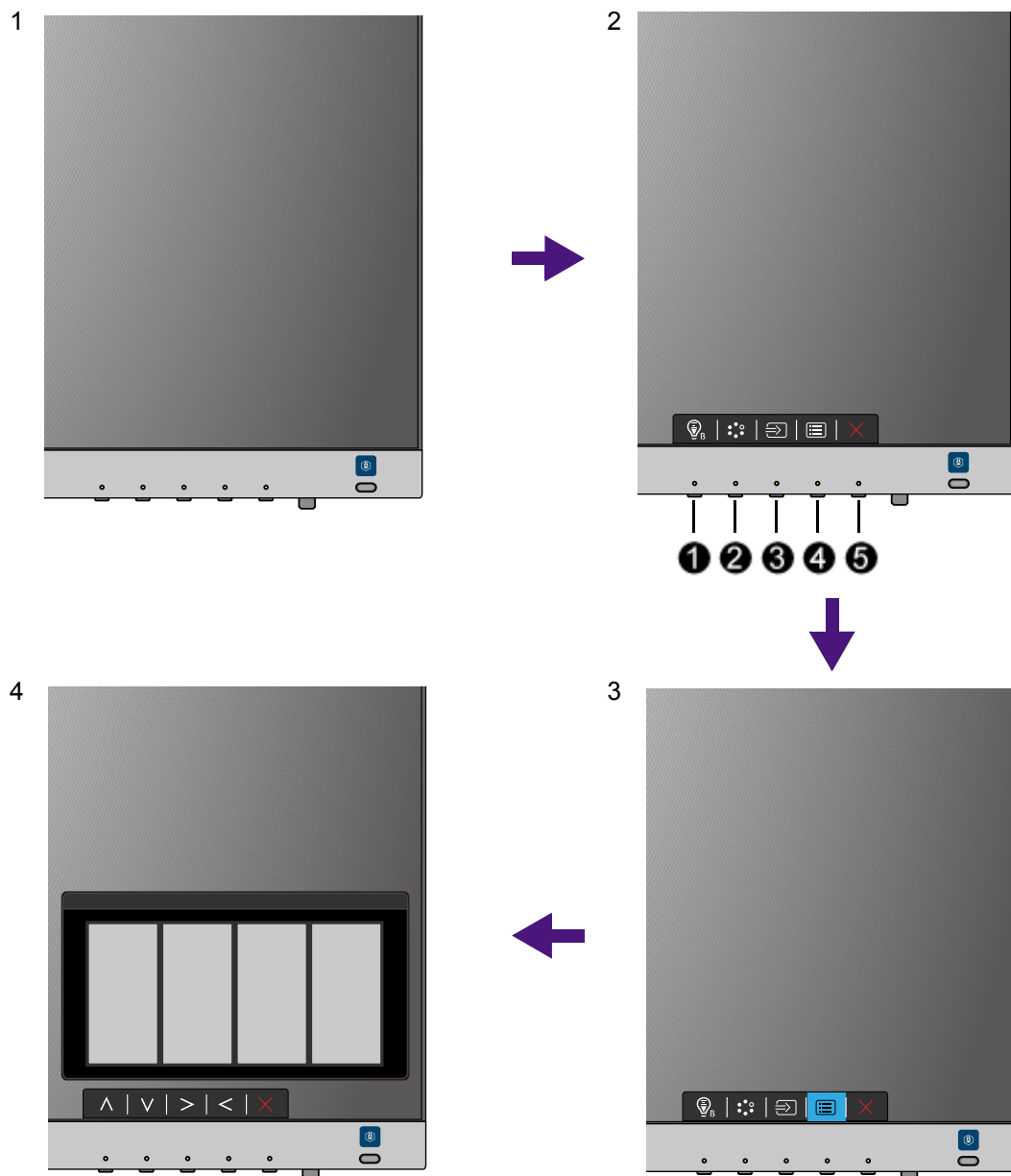

1. Stiskněte libovolné ovládací tlačítko.
2. Zobrazí se nabídka horkých tlačítek. Některé ovládací prvky jsou uživatelská tlačítka a jsou určena pro určité funkce.
3. Výběrem možnosti  (**Nabídka**) se dostanete na hlavní nabídku.
4. V hlavní nabídce pomocí ikon vedle ovládacích tlačítek provádějte úpravy nebo výběr. V části „[Používání hlavní nabídky](#)“ na [strani 29](#) najdete podrobnosti o možnostech nabídky.

Č.	OSD v nabídce horkých tlačítek	Ikona OSD v hlavní nabídce	Funkce
1	Klávesová zkratka Low Blue Light Plus	^	<ul style="list-style-type: none"> • Ve výchozím nastavení je tato klávesa horkou klávesou pro Low Blue Light Plus. • Posun nahoru nebo zvýšení hodnoty.
2	Vlastní klávesa 1	∨	<ul style="list-style-type: none"> • Ve výchozím nastavení je tato klávesa horkou klávesou pro Režim obrazu. Chcete-li změnit výchozí nastavení, viz „Přizpůsobení horkých tlačítek“ na strani 27. • Posun dolů nebo snížení hodnoty.
3	Vlastní klávesa 2	> / √	<ul style="list-style-type: none"> • Ve výchozím nastavení je tato klávesa horkou klávesou pro Vstup. Chcete-li změnit výchozí nastavení, viz „Přizpůsobení horkých tlačítek“ na strani 27. • Vstup do podnabídek. • Výběr položek nabídky.
4	Nabídka	<	<ul style="list-style-type: none"> • Aktivace hlavní nabídky. • Návrat na předchozí nabídku.
5	Konec	×	Ukončení nabídky OSD.



- OSD = nabídka na obrazovce.
Horké klávesy fungují pouze v případě, že se momentálně nezobrazuje hlavní nabídka. Zobrazení klávesových zkratk zmizí po několika sekundách, kdy nebylo stisknuto žádné tlačítko.
- Pro odemčení ovládacích prvků OSD stiskněte a přidržte libovolné tlačítko po 10 sekund.

Optimalizace obrazu (pouze vybrané modely)

Nejsnadnějším způsobem dosažení optimálního obrazu z analogového vstupu (D-Sub) je použít funkci **Autom. nastavení**. Přejděte na **Displej** a **Autom. nastavení** pro optimalizaci aktuálně zobrazeného obrazu na obrazovce.



Jestliže k monitoru připojíte digitální vstupní signál pomocí digitálního kabelu (HDMI / DP / mini DP), funkce **Autom. nastavení** budou deaktivovány, protože monitor automaticky zobrazuje nejlepší možný obraz.



Při použití funkce **Autom. nastavení** se ujistěte, že na připojené grafické kartě v počítači je nastaveno nativní rozlišení monitoru.

Nastavení geometrie obrazovky můžete v případě potřeby kdykoli přizpůsobit ručně pomocí tlačítek na panelu monitoru. Pro usnadnění této operace disponuje BenQ programem pro zobrazení testovacího obrazu na obrazovce, který lze použít pro kontrolu zobrazení barev, stupnice šedé a gradientu čar.

1. Spust'ete z disku CD-ROM testovací program auto.exe. Můžete rovněž použít jakýkoliv jiný obraz (např. pracovní plochu vašeho operačního systému). Doporučujeme však používat program auto.exe. Po spuštění programu auto.exe se zobrazí testovací obrazec.
2. Stiskněte libovolnou ovládací klávesu pro zobrazení nabídky horkých tlačítek. Výběrem možnosti  (**Nabídka**) se dostanete na hlavní nabídku.
3. Přejděte na **Displej** a **Autom. nastavení**.
4. Pokud se objeví vertikální šum (podobně jako efekt záclony – chvění svislých linií), vyberte **Šířka pásma** a upravte monitor tak, aby šum zmizel.
5. Pokud se objeví horizontální šum, vyberte **Fáze** a upravte monitor tak, aby šum zmizel.

Přizpůsobení horkých tlačítek

Druhé a třetí ovládací tlačítko zleva (také nazývané vlastní klávesy) slouží jako horká tlačítka a zajišťují přímý přístup na předem definované funkce. Pro tato tlačítka můžete změnit výchozí nastavení a určit různé funkce.

1. Stisknutím libovolného ovládacího tlačítka otevřete nabídku horkých tlačítek a stisknutím možnosti  (**Nabídka**) vstupte do hlavní nabídky.
2. Přejděte na možnost **System**.
3. Vyberte vlastní klávesu, kterou chcete změnit.
4. V podnabídce vyberte funkci, kterou lze pomocí této klávesy otevřít. Zobrazí se místní zpráva se sdělením, že nastavení je hotové.

Úprava režimu zobrazení

Pro zobrazení obrazů v jiném poměru stran než 16:9 a v jiné velikosti, než je velikost panelu zakoupeného modelu, můžete na monitoru upravit režim zobrazení.

1. Stisknutím libovolného ovládacího tlačítka otevřete nabídku horkých tlačítek a stisknutím možnosti  (**Nabídka**) vstupte do hlavní nabídky.

2. Přejděte na **Obraz – Upřesnit a Režim zobrazení**.
3. Vyberte vhodný režim zobrazení. Nastavení se projeví okamžitě.

Volba vhodného režimu obrazu

Monitor poskytuje různé režimy obrazu, které jsou vhodné pro různé typy obrazů. Viz část „[Režim obrazu](#)“ na [strani 34](#), kde najdete všechny dostupné režimy obrazu.

Pro požadovaný režim obrazu přejděte na **Obraz – Upřesnit a Režim obrazu**. Pokud chcete možnost **Low Blue Light Plus**, stiskněte první ovládací tlačítko (**klávesová zkratka Low Blue Light Plus**) a vyberte některý z režimů low blue light plus (Slabé modré světlo Plus) ze seznamu.

Připojení monitoru k produktu řady MacBook

Když monitor připojíte k produktu řady MacBook, přepněte do režimu **M-book**, který představuje barevné sladění a vizuální reprezentaci produktu MacBook na vašem monitoru.

1. Připojte monitor k produktu řady MacBook.
2. Přejděte na **Obraz – Upřesnit a Režim obrazu**.
3. Vyberte možnost **M-book**. Nastavení se projeví okamžitě.

Automatická úprava jasu obrazovky (Intelligence jasu)



Funkce Intelligence jasu pracuje pouze s některými režimy obrazu. Pokud není k dispozici, její možnosti nabídky budou zobrazeny šedě.

Integrovaný světelný snímač spolupracuje s technologií Intelligence jasu pro detekci okolního světla, jasu a kontrastu obrazu a potom provede automatické vyvážení obrazovky. Přispívá k zachování podrobností obrazu i ke snížení únavy očí.

Chcete-li tuto funkci povolit, stiskněte klávesovou zkratku **Intelligence jasu** v pravém spodním rohu monitoru a vyberte možnost **ZAP**. Provedení úpravy trvá několik sekund.

Nebo přejděte na **Eye Care > Intelligence jasu > ZAP**.



Na chování funkce Intelligence jasu mohou mít vliv zdroje světla a úhel naklonění monitoru. Citlivost světelného snímače můžete v případě potřeby zvýšit pomocí položek **Eye Care > Intelligence jasu > Senzor citlivosti**. Další informace najdete v [strani 46](#).

Používání hlavní nabídky

Pomocí nabídky OSD můžete upravit veškeré nastavení monitoru. Stisknutím libovolného ovládacího tlačítka otevřete nabídku horkých tlačítek a stisknutím možnosti

 (**Nabídka**) vstupte do hlavní nabídky. Podrobnosti viz „[Základní používání nabídky](#)“ na strani 25.

Dostupné možnosti nabídky se mohou lišit podle vstupních zdrojů, funkcí a nastavení. Možnosti nabídky, které nejsou k dispozici, budou zobrazeny šedě. A tlačítka, která nejsou k dispozici, budou zakázána a odpovídající ikony OSD zmizí. Pokud jde o modely bez některých funkcí, jejich nastavení a související položky se v nabídce nezobrazí.



Jazyky nabídky OSD se mohou lišit od produktu dodávaného do vaší oblasti. Další informace naleznete v kapitole „[Jazyk](#)“ na strani 41 v části **Systém a Nastavení OSD**.









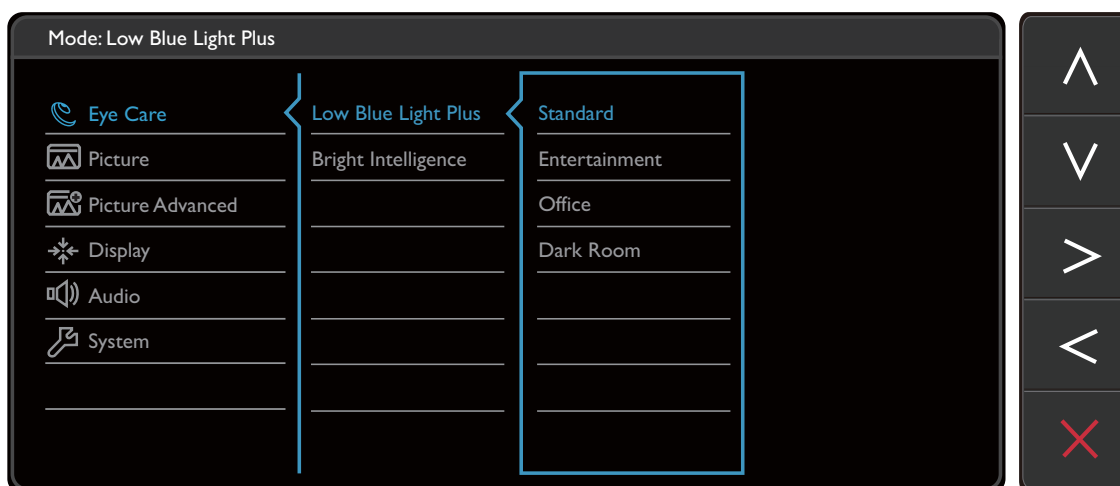

Další informace o jednotlivých nabídkách naleznete v následujících částech:

- „[Nabídka Eye Care](#)“ na strani 30
- „[Nabídka Obraz](#)“ na strani 32
- „[Nabídka Obraz – Upřesnit](#)“ na strani 34
- „[Nabídka Displej \(pouze vybrané modely\)](#)“ na strani 37
- „[Nabídka Zvuk](#)“ na strani 39
- „[Nabídka Systém](#)“ na strani 40

Nabídka Eye Care

Dostupné možnosti nabídky se mohou lišit podle vstupních zdrojů, funkcí a nastavení. Možnosti nabídky, které nejsou k dispozici, budou zobrazeny šedě. A tlačítka, která nejsou k dispozici, budou zakázána a odpovídající ikony OSD zmizí. Pokud jde o modely bez některých funkcí, jejich nastavení a související položky se v nabídce nezobrazí.



1. V nabídce horkých tlačítek zvolte  (**Nabídka**).
2. Pomocí  nebo  vyberte **Eye Care**.
3. Výběrem  přejděte na podnabídku a potom pomocí  nebo  vyberte položku nabídky.
4. Pomocí  nebo  proveďte úpravy nebo použijte  pro výběr.
5. Pro návrat na předchozí nabídku vyberte .
6. Pro ukončení nabídky vyberte .









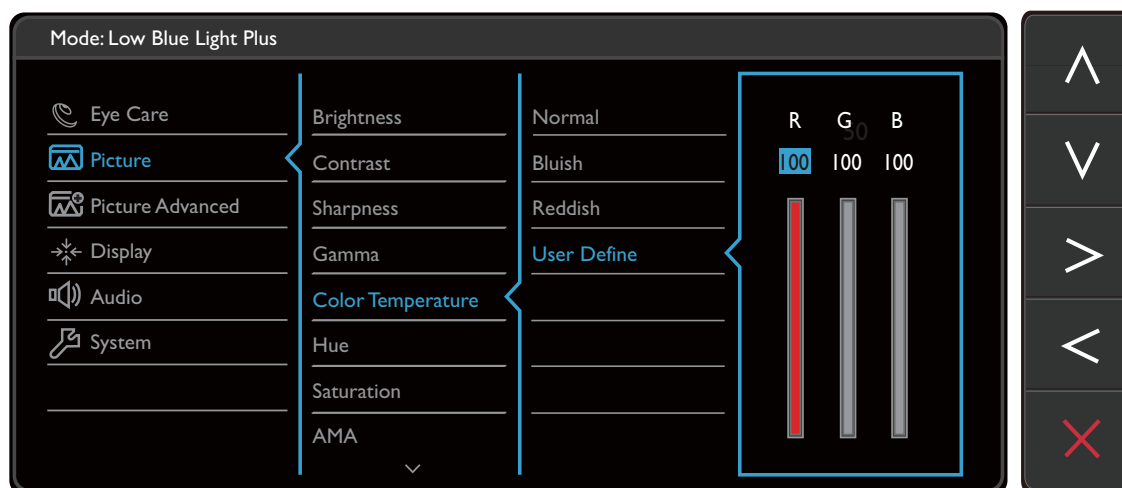

Položka	Funkce	Rozsah	
Low Blue Light Plus	Snižuje modré světlo vyzařované displejem pro snížení rizika expozice očí modrým světlem.		
	 Množství modrého světla sníženého v každém režimu low blue light plus (Slabé modré světlo Plus) se liší a bylo nastaveno specificky pro zadaný scénář. Zvolte režim podle svých potřeb.		
	Standardní	Pro základní počítačové aplikace.	
	Zábava	Pro prohlížení multimediálních souborů.	
	Kancelář	Pro kancelářské práce nebo kancelářské prostředí.	
	Tmavá místnost	Pro zobrazení souborů za slabého světla.	

Položka	Funkce	Rozsah	
Intelligence jasu	Slouží k zapínání nebo vypínání funkce Intelligence jasu. Integrovaný světelný snímač spolupracuje s technologií Intelligence jasu pro detekci okolního světla, jasu a kontrastu obrazu a potom provede automatické vyvážení obrazovky.	<ul style="list-style-type: none"> • ZAP. • VYP. 	
	Měřič světla	Zobrazí na obrazovce světelné podmínky kolem monitoru.	<ul style="list-style-type: none"> • ZAP. • VYP.
	Senzor citlivosti	Slouží k úpravě citlivosti světelného snímače pro změnu rozsahu detekovaného jasu. Může to být užitečné pro korekci nerovnoměrného světla při detekci světla.	0 až 100

Nabídka Obraz

Dostupné možnosti nabídky se mohou lišit podle vstupních zdrojů, funkcí a nastavení. Možnosti nabídky, které nejsou k dispozici, budou zobrazeny šedě. A tlačítka, která nejsou k dispozici, budou zakázána a odpovídající ikony OSD zmizí. Pokud jde o modely bez některých funkcí, jejich nastavení a související položky se v nabídce nezobrazí.



1. V nabídce horkých tlačítek zvolte  (**Nabídka**).
2. Pomocí  nebo  vyberte **Obraz**.
3. Výběrem  přejděte na podnabídku a potom pomocí  nebo  vyberte položku nabídky.
4. Pomocí  nebo  proveďte úpravy nebo použijte  pro výběr.
5. Pro návrat na předchozí nabídku vyberte  .
6. Pro ukončení nabídky vyberte  .

Položka	Funkce	Rozsah
Jas	Upraví rovnováhu mezi světlými a tmavými odstíny.	0 až 100
Kontrast	Upraví rozdíl mezi tmavými a světlými body.	0 až 100
Ostrost	Upraví zřetelnost a viditelnost okraj předměty v obrazu.	1 až 10
Gamma	Nastaví svítivost tónu. Výchozí hodnota je 3 (standardní hodnota pro Windows).	<ul style="list-style-type: none"> • 0 • 1 • 2 • 3 • 4 • 5

Položka	Funkce		Rozsah
Teplota barev	Normální	Umožňuje zobrazovat video a statické snímky v přirozených barvách. Toto je výchozí nastavení barev z výroby.	
	Namodr.	Dodává obrazu studený barevný odstín a je od výrobce přednastaveno na standardní bílou barvu používanou v počítačovém průmyslu.	
	Načerven.	Dodává obrazu teplý barevný odstín a je od výrobce přednastaveno na standardní bílou barvu zpráv v tisku.	
	Uživ. Definováno	Kombinací červené, zelené a modré primární barvy lze změnit tak, aby se změnil barevný odstín obrazu. Přejděte na následující nabídky R (červená), G (zelená) a B (modrá) pro změnu nastavení. Snížením úrovně jedné nebo více barev se příslušným způsobem sníží vliv těchto barev na barevný odstín obrazu. (pokud budete například snižovat úroveň modré barvy, bude obraz postupně nabývat nažloutlého odstínu. Pokud snížíte úroveň zelené barvy, bude mít obraz purpurový odstín.)	<ul style="list-style-type: none"> • R (0 až 100) • G (0 až 100) • B (0 až 100)
Odstín	Nastaví stupeň toho, jak vnímáme barvy.	0 až 100	
Sytost	Nastaví stupeň čistoty barev.	0 až 100	
AMA	Zlepšuje dobu odezvy LCD obrazovky pro úroveň šedé.	<ul style="list-style-type: none"> • VYP. • Vysoká • Premium 	
Obnovit barvu	Obnoví ve vlastním nastavení barev výchozí nastavení z výroby.	<ul style="list-style-type: none"> • ANO • NE 	

Nabídka Obraz – Upřesnit



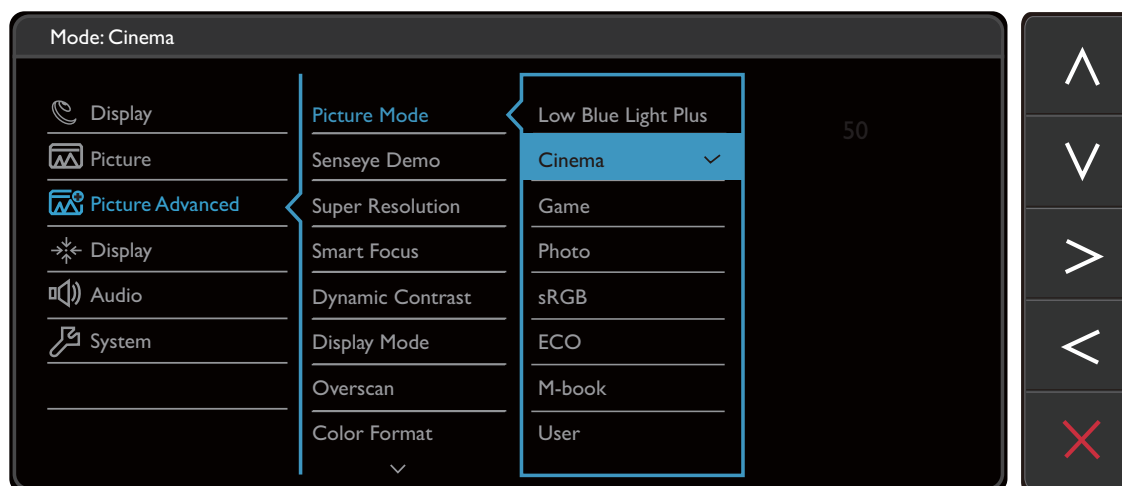

Dostupné možnosti nabídky se mohou lišit podle vstupních zdrojů, funkcí a nastavení. Možnosti nabídky, které nejsou k dispozici, budou zobrazeny šedě. A tlačítka, která nejsou k dispozici, budou zakázána a odpovídající ikony OSD zmizí. Pokud jde o modely bez některých funkcí, jejich nastavení a související položky se v nabídce nezobrazí.



1. V nabídce horkých tlačítek zvolte  (**Nabídka**).
2. Pomocí \wedge nebo \vee vyberte **Obraz – Upřesnit**.
3. Výběrem \gt přejděte na podnabídku a potom pomocí \wedge nebo \vee vyberte položku nabídky.
4. Pomocí \wedge nebo \vee proveďte úpravy nebo použijte \checkmark pro výběr.
5. Pro návrat na předchozí nabídku vyberte \lt .
6. Pro ukončení nabídky vyberte \times .

Položka	Funkce	Rozsah
Režim obrazu	Vyberte režim obrazu, který je nejvhodnější pro typ zobrazených obrazů.	
	<p>Low Blue Light Plus</p> <p>Snižuje modré světlo vyzařované displejem pro snížení rizika expozice očí modrým světlem.</p> <p> K dispozici jsou 4 režimy low blue light (slabého modrého světla) s ohledem na různé potřeby. Pro výběr požadovaného režimu stiskněte klávesovou zkratku Low Blue Light Plus nebo přejděte na položky Eye Care > Low Blue Light Plus. Další informace najdete v „Low Blue Light Plus“ na strani 30.</p>	

Položka	Funkce		Rozsah
	Rec.709 (Jen pro EW32)	Pro lepší zobrazení barev podle normy Rec.709.	
	Kino	Simuluje zážitek jako v kině a doporučuje se pro sledování videí.	
	Hra	Pro hraní videoher.	
	Foto	Pro zobrazení statických obrázků.	
	sRGB	Pro věrnější podání barev pro periferní zařízení jako jsou tiskárny, digitální fotoaparáty apod.	
	EKO	Pro úsporu elektrické energie s nízkou spotřebou díky minimálnímu jasů pro všechny běžící programy.	
	M-Book	Minimalizuje vizuální rozdíly mezi monitorem a připojeným produktem řady MacBook.	
	Uživatel	Použije kombinaci nastavení obrazu definovaných uživateli.	
Demo Senseye	Zobrazuje náhled obrazů v režimu vybraném v nabídce Režim obrazu. Obrazovka bude rozdělena na dvě okna; v levém okně jsou obrazy zobrazeny ve standardním režimu, zatímco v pravém okně jsou obrazy zobrazeny ve vybraném režimu.		<ul style="list-style-type: none"> • ZAP. • VYP.
Super rozlišení	Simuluje obrázky s vysokým rozlišením zvýšením hustoty obrazových bodů u obrázků s nízkým rozlišením.		<ul style="list-style-type: none"> • ZAP. • VYP. • Ukázka
Chytré zaostření	Tato funkce poskytuje plochu pro zvýraznění pro zaměření na určitý obsah, např. video YouTube nebo hru v režimu okna.		
	Velikost	Určuje velikost plochy pro zvýraznění.	<ul style="list-style-type: none"> • Malý • Velký • VYP.
	Pozice vodor.	Upraví vodorovnou polohu plochy pro zvýraznění.	0 až 100
	Pozice svisl.	Upraví svislou polohu plochy pro zvýraznění.	0 až 100
	Nastavení měřítka	Změní měřítko plochy pro zvýraznění.	0 až 100

Položka	Funkce	Rozsah				
Dynamický kontrast	Funkce má automaticky detekovat šířený vstupní obrazový signál a potom vytvořit optimální kontrast.	0 až 5				
Režim zobrazení	<p>Tato funkce je k dispozici proto, aby umožnila zobrazení jiného poměru stran, než 16:9 bez geometrického deformování.</p> <p> Možnosti pod Režim zobrazení se budou lišit podle zdrojů vstupního signálu.</p> <p> V závislosti na vašem výběru Režim obrazu, je přednastavena jiná možnost pro Režim zobrazení. Změňte nastavení podle potřeby.</p> <table border="1"> <tr> <td>Celá</td> <td>Změní měřítko vstupního obrazu tak, aby vyplnil obrazovku. Ideální pro obrazy s poměrem stran 16:9.</td> </tr> <tr> <td>Poměr stran</td> <td>Vstupní obraz je zobrazen bez geometrického deformování s vyplněním co největší plochy displeje.</td> </tr> </table>	Celá	Změní měřítko vstupního obrazu tak, aby vyplnil obrazovku. Ideální pro obrazy s poměrem stran 16:9.	Poměr stran	Vstupní obraz je zobrazen bez geometrického deformování s vyplněním co největší plochy displeje.	
Celá	Změní měřítko vstupního obrazu tak, aby vyplnil obrazovku. Ideální pro obrazy s poměrem stran 16:9.					
Poměr stran	Vstupní obraz je zobrazen bez geometrického deformování s vyplněním co největší plochy displeje.					
Overscan	<p>Mírně zvětšuje vstupní obraz. Tuto funkci použijte k ukrytí okrajového šumu, který se může zobrazovat okolo obrazu.</p> <p> K dispozici pouze v případě, že vstupní zdroj je HDMI nebo D-Sub (VGA konvertovaný z komponentního signálu).</p>	<ul style="list-style-type: none"> • ZAP. • VYP. 				
Formát barev (Jen pro EW27)	<p>Určuje barevný prostor (RGB nebo YUV) na základě rozpoznání videosignálu.</p> <p> Možná budete muset nastavit Formát barev ručně, pokud se barvy na obrazovce monitoru nezobrazují řádně.</p> <p> Pokud je vstupní zdroj HDMI, formát barev nelze zvolit. Jinými slovy Formát barev je nastaven automaticky podle zdroje vstupního videa.</p> <table border="1"> <tr> <td>RGB</td> <td>Pro vstupní zdroj D-Sub (VGA) z počítače.</td> </tr> <tr> <td>YUV</td> <td>Pro vstupní zdroj D-Sub (VGA konvertovaný z komponentního signálu) z videozařízení.</td> </tr> </table>	RGB	Pro vstupní zdroj D-Sub (VGA) z počítače.	YUV	Pro vstupní zdroj D-Sub (VGA konvertovaný z komponentního signálu) z videozařízení.	
RGB	Pro vstupní zdroj D-Sub (VGA) z počítače.					
YUV	Pro vstupní zdroj D-Sub (VGA konvertovaný z komponentního signálu) z videozařízení.					
Rozsah HDMI RGB PC	Určuje rozsah barevných škál. Vyberte možnost, která odpovídá nastavení rozsahu RGB na připojeném zařízení HDMI.	<ul style="list-style-type: none"> • RGB (0 až 255) • RGB (16 až 235) 				

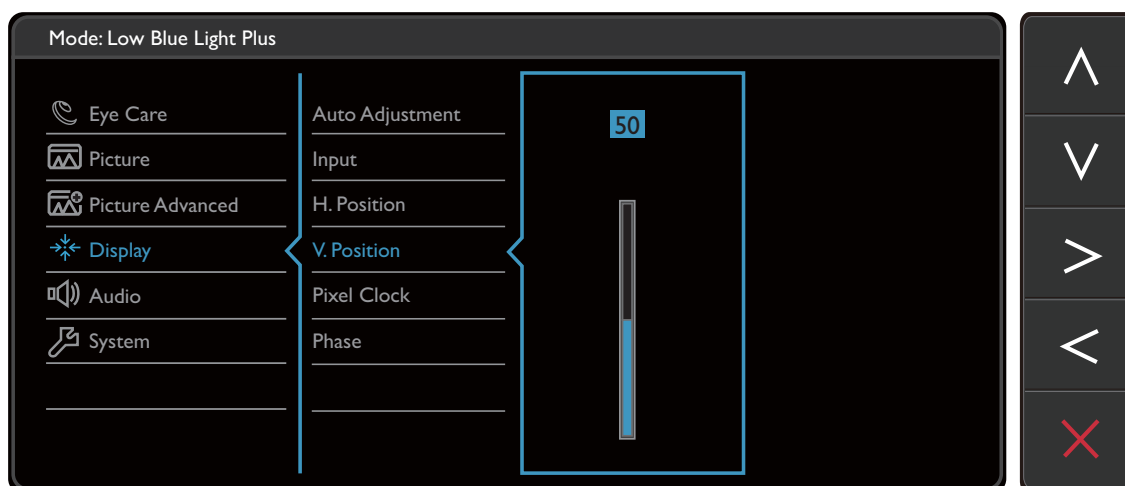

Nabídka Displej (pouze vybrané modely)

Dostupné možnosti nabídky se mohou lišit podle vstupních zdrojů, funkcí a nastavení. Možnosti nabídky, které nejsou k dispozici, budou zobrazeny šedě. A tlačítka, která nejsou k dispozici, budou zakázána a odpovídající ikony OSD zmizí. Pokud jde o modely bez některých funkcí, jejich nastavení a související položky se v nabídce nezobrazí.



1. V nabídce horkých tlačítek zvolte  (**Nabídka**).
2. Pomocí \wedge nebo \vee vyberte **Displej**.
3. Výběrem $\>$ přejděte na podnabídku a potom pomocí \wedge nebo \vee vyberte položku nabídky.
4. Pomocí \wedge nebo \vee proveďte úpravy nebo použijte \checkmark pro výběr.
5. Pro návrat na předchozí nabídku vyberte \leftarrow .
6. Pro ukončení nabídky vyberte \times .









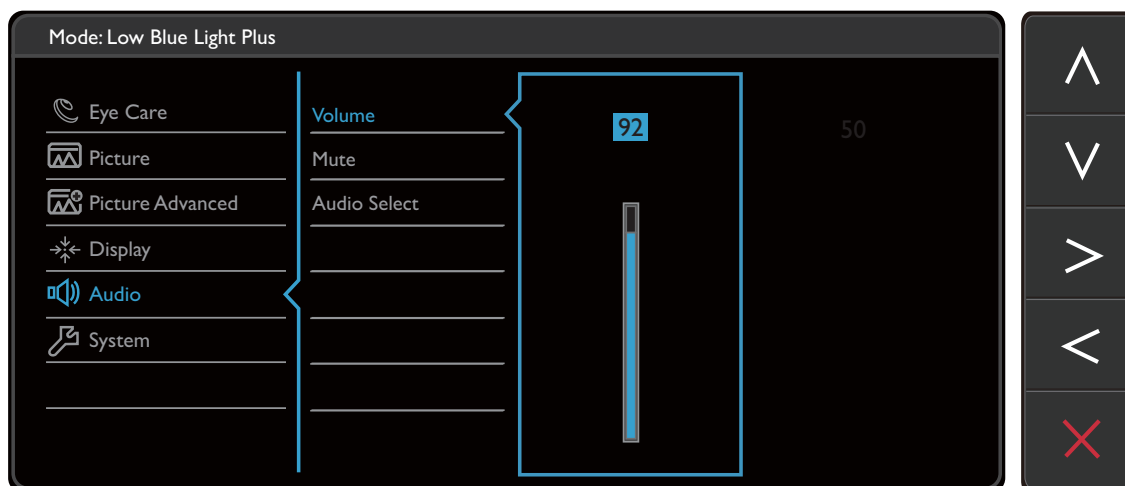

Položka	Funkce	Rozsah
Autom. nastavení	Automaticky optimalizuje a upraví nastavení obrazovky.  Nelze použít u digitálního vstupního signálu.	
Vstup	Pomocí této možnosti můžete změnit vstup podle typu připojeného videokabelu.	<ul style="list-style-type: none"> • D-Sub • HDMI 1 • HDMI 2
Pozice vodor.	Upraví vodorovnou polohu obrazu.	0 až 100
Pozice svisl.	Upraví svislou polohu obrazu.	0 až 100

Položka	Funkce	Rozsah
Šířka pásma	<p>Upraví časování frekvence kmitočtu bodů k zajištění synchronizace s analogovým vstupním obrazovým signálem. Viz též: „Optimalizace obrazu (pouze vybrané modely)“ na strani 27.</p> <p> Nelze použít u digitálního vstupního signálu.</p>	0 až 100
Fáze	<p>Upraví časování frekvence kmitočtu bodů k zajištění synchronizace s analogovým vstupním obrazovým signálem. Viz též: „Optimalizace obrazu (pouze vybrané modely)“ na strani 27.</p> <p> Nelze použít u digitálního vstupního signálu.</p>	0 až 63

Nabídka Zvuk

Dostupné možnosti nabídky se mohou lišit podle vstupních zdrojů, funkcí a nastavení. Možnosti nabídky, které nejsou k dispozici, budou zobrazeny šedě. A tlačítka, která nejsou k dispozici, budou zakázána a odpovídající ikony OSD zmizí. Pokud jde o modely bez některých funkcí, jejich nastavení a související položky se v nabídce nezobrazí.



1. V nabídce horkých tlačítek zvolte  (**Nabídka**).
2. Pomocí  nebo  vyberte **Zvuk**.
3. Výběrem  přejděte na podnabídku a potom pomocí  nebo  vyberte položku nabídky.
4. Pomocí  nebo  provedte úpravy nebo použijte  pro výběr.
5. Pro návrat na předchozí nabídku vyberte  .
6. Pro ukončení nabídky vyberte  .

Položka	Funkce	Rozsah
Hlasitost	Nastavuje hlasitost.	0 až 100
Ztlumit	Ztlumí audio vstup.	• ZAP. • VYP.
Výběr audio	Umožňuje, aby si uživatelé zvolili zdroj audia nebo dovolili monitoru jeho automatickou detekci.	(EW27) • Zvuk PC • Zvuk HDMI • Autom.det. (EW32) • Zvuk DP • Zvuk HDMI • Autom.det.

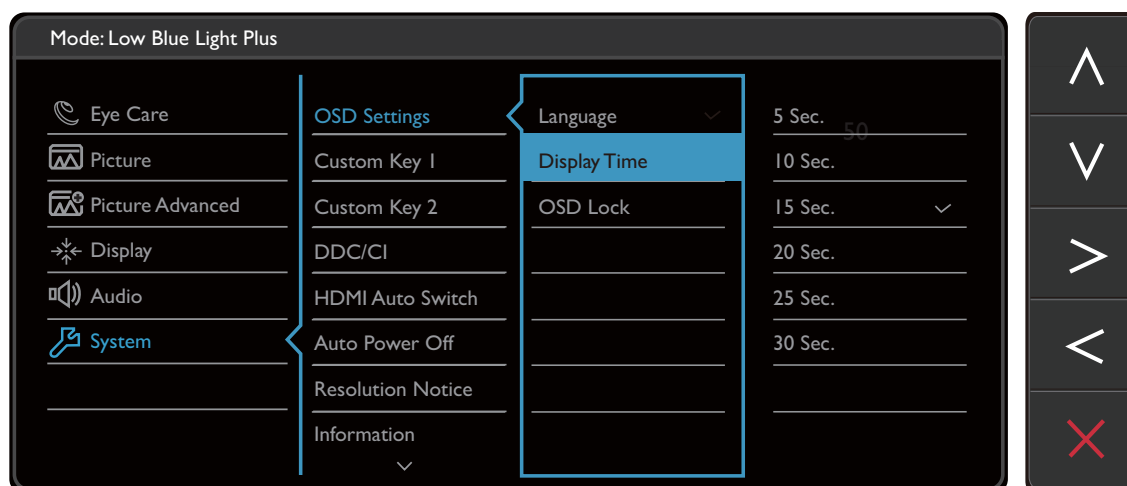

Nabídka Systém

Dostupné možnosti nabídky se mohou lišit podle vstupních zdrojů, funkcí a nastavení. Možnosti nabídky, které nejsou k dispozici, budou zobrazeny šedě. A tlačítka, která nejsou k dispozici, budou zakázána a odpovídající ikony OSD zmizí. Pokud jde o modely bez některých funkcí, jejich nastavení a související položky se v nabídce nezobrazí.



1. V nabídce horkých tlačítek zvolte (Nabídka).
2. Pomocí \wedge nebo \vee vyberte **Systém**.
3. Výběrem $\>$ přejděte na podnabídku a potom pomocí \wedge nebo \vee vyberte položku nabídky.
4. Pomocí \wedge nebo \vee proveďte úpravy nebo použijte \checkmark pro výběr.
5. Pro návrat na předchozí nabídku vyberte \leftarrow .
6. Pro ukončení nabídky vyberte \times .

Položka	Funkce	Rozsah
Vstup (Jen pro EW32)	Pomocí této možnosti můžete změnit vstup podle typu připojeného videokabelu.	<ul style="list-style-type: none"> • DisplayPort • Mini DisplayPort • HDMI 1 • HDMI 2













Položka	Funkce		Rozsah
Nastavení OSD	Jazyk	<p>Nastaví jazyk nabídky OSD.</p>  <p>Možnosti jazyka zobrazené v nabídce OSD se mohou lišit od možností uvedených napravo podle produktu dodávaného ve vaší oblasti.</p>	<ul style="list-style-type: none"> • English • Français • Deutsch • Italiano • Español • Polski • Česky • Magyar • Română • Nederlands • Русский • Svenska • Português • العربية • 日本語 • 한국어 • 繁體中文 • 简体中文
	Doba zobrazení	<p>Upraví dobu zobrazení nabídky OSD.</p>	<ul style="list-style-type: none"> • 5 s • 10 s • 15 s • 20 s • 25 s • 30 s
	Zámek OSD	<p>Zobrazuje neúmyslné změny nastavení monitoru. Pokud je tato funkce aktivována, budou ovládací prvky nabídky OSD a klávesové zkratky vypnuty.</p>  <p>Pro odemčení ovládacích prvků OSD stiskněte a přidržte libovolné tlačítko po 10 sekund.</p>	

Položka	Funkce	Rozsah
Vlastní klávesa 1	Nastaví funkce, které lze otevřít pomocí vlastní klávesy 1.	<ul style="list-style-type: none"> • Vstup • Režim obrazu • Super rozlišení • Chytré zaostření • Jas • Kontrast • Teplota barev • Režim zobrazení • Hlasitost • Ztlumit
Vlastní klávesa 2	Nastaví funkce, které lze otevřít pomocí vlastní klávesy 2.	
DDC/CI	<p>Umožňuje nastavení monitoru prostřednictvím softwaru v počítači.</p>  DDC/CI, zkratka názvu technologie předávání zobrazovacích dat a příkazové rozhraní vyvinuté normalizační asociací Video Electronics Standards Association (VESA). Technologie DDC/IC umožňuje odesílání ovládacích příkazů monitoru prostřednictvím softwaru pro vzdálenou diagnostiku.	<ul style="list-style-type: none"> • ZAP. • VYP.
Aut. přep. vstupu (Jen pro EW32)	Nastaví na automatickou detekci dostupného vstupního zdroje.	<ul style="list-style-type: none"> • ZAP. • VYP.
Aut.přep. HDMI (Jen pro EW27)	Když je tato funkce aktivní, porty HDMI budou ve volící smyčce automatické volby vstupu. Jinak může být HDMI zvoleno jen volbou vstupu nebo horkou klávesou.	<ul style="list-style-type: none"> • ZAP. • VYP.
Automatické vypnutí	Automaticky nastaví čas pro vypnutí monitoru v úsporném režimu.	<ul style="list-style-type: none"> • VYP. • 10min. • 20min. • 30min.
Oznámení o rozlišení	Nastavení toho, zda má být zobrazeno oznámení o rozlišení s doporučeným rozlišením, když monitor zjistí nový vstupní zdroj.	<ul style="list-style-type: none"> • ZAP. • VYP.

Položka	Funkce	Rozsah
Informace	Zobrazí aktuální nastavení vlastností monitoru.	<ul style="list-style-type: none"> • Vstup • Aktuální rozlišení • Optimální rozlišení (nejlépe pomocí monitoru) • Název modelu
Obnovit vše	Obnoví výchozí nastavení režimu, barev a geometrie z výroby.	<ul style="list-style-type: none"> • ANO • NE

Odstraňování závad

Často pokládané otázky (FAQ)

-  Obraz je rozmazaný.
-  Přečtěte si pokyny pod odkazem „**Přizpůsobení rozlišení obrazovky**“ na disku CD, a pak zvolte správné rozlišení, obnovovací cyklus a proveďte nastavení na základě těchto pokynů.
-  Jak používáte prodlužovací kabel VGA?
-  Na zkoušku prodlužovací kabel odpojte. Je nyní obraz ostrý? V opačném případě optimalizujte obraz podle pokynů v kapitole „**Přizpůsobení obnovovací frekvence obrazovky**“ pod odkazem „**Přizpůsobení rozlišení obrazovky**“. Určité rozmazání obrazu vlivem ztrát v prodlužovacím kabelu je normální. Tyto ztráty můžete minimalizovat použitím kabelu s nižším odporem nebo pomocí vestavěného zesilovače.
-  Vyskytuje se rozmazaný obraz pouze při nižších rozlišeních, než je nativní (maximální) rozlišení?
-  Přečtěte si pokyny pod odkazem „**Přizpůsobení rozlišení obrazovky**“ na disku CD. Zvolte nativní rozlišení.
-  Je možno pozorovat chyby obrazových bodů (pixelů).
- Jeden nebo několik obrazových bodů (pixelů) je stále černých, jeden nebo několik obrazových bodů (pixelů) je stále bílých, jeden nebo několik obrazových bodů (pixelů) je stále červených, zelených, modrých nebo jiné barvy.
-  • Vyčistěte obrazovku monitoru.
-  • Vypněte a znovu zapněte napájení.
-  • Toto jsou pixely ve stále zapnutém nebo vypnutém stavu; jde o přirozenou vadu, která se vyskytuje v technologii LCD.
-  Obraz má nesprávnou barevnost.
-  Má nádech do žluta, modra nebo do růžova.
- Přejděte na **Obraz** a **Obnovit barvu** a potom zvolte **ANO** pro obnovení nastavení barev na tovární nastavení.

Pokud obraz stále není v pořádku, a nabídka na obrazovce (OSD) rovněž nemá správné barvy, znamená to, že ve vstupním signálu chybí jedna ze tří základních barev. Nyní proveďte konektory na datovém (signálovém) kabelu. Pokud je nějaký pin ohnutý nebo vylomený, obraťte se prosím na svého prodejce, u něhož získáte potřebnou podporu.

- ? Není vidět žádný obraz.
- ✓ Je indikace na displeji zobrazena zelenou barvou?
Pokud dioda LED svítí zeleně, a na obrazovce je zobrazena zpráva **Mimo rozsah**, znamená to, že používáte zobrazovací režim, který tento monitor nepodporuje, proto jej přepněte do některého z podporovaných režimů. Přečtěte si kapitulu „**Předvolené režimy zobrazení**“ pod odkazem „**Přízpůsobení rozlišení obrazovky**“.
- ? Na obrazovce je patrný mírný stín ze zobrazeného statického obrazu.
- ✓
- Aktivujte funkci řízení spotřeby, aby počítač a monitor, pokud nejsou aktivně používány, přešly do "režimu spánku" s nízkou spotřebou.
 - Použijte spořič obrazovky k zabránění vzniku otisku obrazu.
- ? Je indikace na displeji zobrazena oranžovou barvou?
- ✓ Pokud dioda LED svítí oranžově, je aktivní režim úspory energie. Stiskněte jakoukoli klávesu na klávesnici počítače nebo posuňte myš. Pokud to nepomůže, zkontrolujte konektory datového (signálového) kabelu. Pokud je nějaký pin ohnutý nebo vylomený, obraťte se prosím na svého prodejce, u něhož získáte potřebnou podporu.
- ? Na displeji není zobrazena žádná indikace?
- ✓ Zkontrolujte zásuvku síťového napájení, externí napájecí zdroj a síťový vypínač monitoru.
- ? Obraz je zkreslený, bliká nebo poblikává.
- ✓ Přečtěte si pokyny pod odkazem „**Přízpůsobení rozlišení obrazovky**“ na disku CD, a pak zvolte správné rozlišení, obnovovací cyklus a proveďte nastavení na základě těchto pokynů.
- ? Pokud používáte monitor s přirozeným rozlišením, bude obraz i přesto deformován.
- ✓ Obrazy z různých vstupních zdrojů se na monitoru mohou jevit deformované nebo protažené, pokud jsou používáte jeho přirozené rozlišení. Chcete-li dosáhnout optimálního zobrazení pro každý typ vstupního zdroje, můžete použít funkci **Režim zobrazení** a nastavit pro vstupní zdroje správný poměr stran. Viz také „**Režim zobrazení**“ na [strani 36](#), kde jsou uvedeny podrobnosti.
- ? Obraz je posunut jedním směrem.
- ✓ Přečtěte si pokyny pod odkazem „**Přízpůsobení rozlišení obrazovky**“ na disku CD, a pak zvolte správné rozlišení, obnovovací cyklus a proveďte nastavení na základě těchto pokynů.
- ? Ovládací prvky OSD jsou nepřístupné.
- ✓ Chcete-li odemknout nastavení OSD, pokud je nabídka OSD zamčena, stiskněte a přidržte libovolné tlačítko po 10 sekund.

- ?** Z vestavěných reproduktorů není slyšet žádný zvuk.
- ✓**
- Zkontrolujte, zda je řádně připojen požadovaný kabel vstup zvukových signálů. Podrobnosti viz „Připojte audio kabel.“ na strani 14.
 - Zvyšte hlasitost (hlasitost může být ztlumena nebo příliš nízká).
 - Odpojte sluchátka a/nebo externí reproduktory. (Pokud jsou připojeny k monitoru, vestavěné reproduktory jsou automaticky ztlumeny.)
- ?** Z připojených externích reproduktorů není slyšet žádný zvuk.
- ✓**
- Odpojte sluchátka (pokud jsou připojeny k monitoru).
 - Zkontrolujte, zda je řádně připojen Line Out.
 - Pokud jsou externí reproduktory napájeny přes USB, zkontrolujte, zda je USB v pořádku.
 - Zvyšte hlasitost externích reproduktorů (hlasitost může být ztlumena nebo příliš nízká).
- ?** Světelný snímač monitoru nepracuje dobře.
- ✓** Světelný snímač je na monitoru umístěn vepředu dole. Prosím zkontrolujte:
- Pokud jste odstranili ochrannou nálepkou senzoru.
 - Pokud je funkce Inteligence jasu zapnuta. Podívejte se na položky **Eye Care > Inteligence jasu**.
 - Pokud jsou před snímačem nějaké překážky, které brání tomu, aby snímač detekoval světlo správně.
 - Pokud jsou před snímačem nějaké předměty nebo oblečení. Jasně barvy (zejména bílá a fluorescenční barvy) odrážejí světlo a snímač nemůže detekovat hlavní zdroje světla.

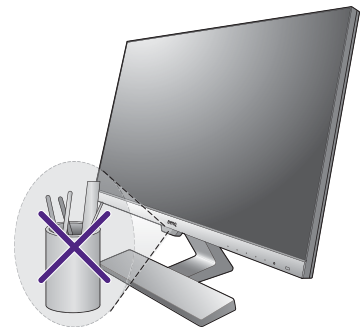

Potřebujete další pomoc?

Pokud problémy přetrvávají i po přečtení této příručky, obraťte se na místo nákupu nebo navštivte místní webové stránky z www.BenQ.com pro další podporu a místní zákaznické služby.