

# AOC

## Podręcznik użytkownika monitora LCD

### **22P1D/22P1/22E1D/22E1Q**

z podświetleniem LED



[www.aoc.com](http://www.aoc.com)

©2018 AOC. All Rights Reserved.

---

Bezpieczeństwo .....	4
Konwencje krajowe .....	4
Zasilanie .....	5
Instalacja.....	6
Czyszczenie.....	7
Inne.....	8
Ustawienia .....	9
Zawartość opakowania .....	9
Montaż podstawy .....	10
Regulacja kąta widzenia .....	11
Podłączanie monitora .....	12
Podłączanie wspomika do montażu na ścianie.....	14
Regulacja.....	15
Ustawianie optymalnej rozdzielczości.....	15
Windows 10 .....	15
Windows 8 .....	17
Windows 7 .....	19
Przyciski skrótów .....	21
OSD Setting (Ustawienia OSD) .....	23
Luminance (Luminancja) .....	24
Image Setup (Ustawienia obrazu).....	25
Color Setup (Konfiguracja koloru).....	26
Picture Boost (Wzmocnienie obrazu) .....	27
OSD Setup (Ustawienia OSD).....	28
Extra (Ekstra).....	29
Exit (Wyjście).....	29
Diody stanu.....	30
Sterownik .....	31
Sterownik monitora .....	31
Windows 10 .....	31
Windows 8 .....	35
Windows 7 .....	39
i-Menu.....	43
e-Saver .....	44
Screen+ .....	45
Rozwiązywanie problemów.....	46
Specyfikacje .....	48
Ogólne specyfikacje.....	48
Zaprogramowane tryby wyświetlania .....	52
Przypisanie styków .....	53
Plug and Play.....	55
Przepisy .....	56
Uwaga FCC .....	56
Deklaracja WEEE .....	57
Deklaracja WEEE dla Indii.....	57
EPA Energy Star .....	57

---

Deklaracja EPEAT .....	58
Serwis .....	59
Oświadczenie gwarancyjne dla krajów europejskich .....	59
Oświadczenie dotyczące gwarancji dla krajów Bliskiego Wschodu i Afryki (MEA) .....	61
AOC International (Europe) B.V. ....	63
Informacja gwarancyjna dla Ameryki Północnej i Południowej (bez Brazylii) .....	65
PROGRAM ŁATWY .....	67
DOKUMENT TCO .....	68

---

# Bezpieczeństwo

## Konwencje krajowe

Następujące części opisują wykorzystywane w tym dokumencie konwencje krajowe.

### Uwagi, ostrzeżenia i przestrogi

W tym podręczniku, blokom tekstu mogą towarzyszyć ikony i pogrubienie lub pochylenie tekstu. Te bloki to uwagi, przestrogi i ostrzeżenia, wykorzystywane w następujący sposób:



**UWAGA:** UWAGA wskazuje ważną informację, pomocną w lepszym wykorzystaniu systemu komputerowego.



**PRZESTROGA:** PRZESTROGA wskazuje możliwość potencjalnego uszkodzenia urządzenia lub utratę danych i podpowiada jak uniknąć problemu.





**OSTRZEŻENIE:** OSTRZEŻENIE wskazuje potencjalne niebezpieczeństwo obrażeń ciała i podpowiada jak uniknąć problemu. Niektóre ostrzeżenia mogą pojawiać się w alternatywnych formatach i może im towarzyszyć ikona. W takich przypadkach, specyficzna prezentacja ostrzeżenia jest regulowana przepisami.

---

## Zasilanie

 Monitor należy zasilać wyłącznie ze źródła zasilania wskazanego na etykiecie. Przy braku pewności co do typu zasilania w sieci domowej należy skontaktować się z dostawcą lub lokalnym zakładem energetycznym.

 Monitor jest wyposażony we wtyczkę z trzema bolcami (trzeci bolec doprowadzający uziemienie). Wtyczka ta, w ramach funkcji zabezpieczenia, będzie pasować tylko do gniazdka zasilania z uziemieniem. Jeżeli gniazdko nie nadaje się do wtyczki z trzema bolcami, należy zwrócić się do elektryka o zamontowanie odpowiedniego gniazdka lub zastosować adapter, w celu bezpiecznego uziemienia urządzenia. Nie wolno pokonywać funkcji zabezpieczenia wtyczki z uziemieniem.

 Urządzenie należy odłączyć od zasilania podczas burzy z wyładowaniami atmosferycznymi lub jeśli nie będzie ono używane w dłuższym okresie czasu. Zabezpieczy to monitor przed uszkodzeniem spowodowanym skokami napięcia.

 Nie należy przeciążać listew zasilających ani przedłużaczy. Przeciążenie może spowodować pożar lub porażenie prądem elektrycznym.

 Aby zapewnić oczekiwane działanie, monitor należy używać wyłącznie z komputerami z certyfikatem UL, z gniazdami o parametrach prądu przemiennego 100 ~ 240V, min. 5 A.

 Gniazdko elektryczne powinno znajdować się w pobliżu urządzenia i powinno być łatwo dostępne.

## Instalacja

**!** Nie należy umieszczać monitora na niestabilnym wózku, podstawie, stojaku, wsporniku lub stoliku. Upadek monitora może spowodować obrażenia ciała lub poważne uszkodzenie produktu. Należy korzystać jedynie z wózków, podstaw, stojaków, wsporników lub stolików zalecanych przez producenta lub sprzedawanych wraz z tym produktem. Podczas instalacji produktu należy postępować zgodnie z instrukcjami producenta i używać akcesoriów montażowych zalecanych przez producenta. Kombinację produktu i wózka należy przesuwać z zachowaniem ostrożności.

**!** Nigdy nie należy wpychać do szczelin w obudowie monitora żadnych obiektów. Może to spowodować zwarcie części, a w rezultacie pożar lub porażenie prądem elektrycznym. Nigdy nie należy wylewać na monitora płynów.

**!** Produktu nigdy nie należy kłaść przodem na podłodze.

**!** Należy pozostawić wolną przestrzeń wokół monitora, jak pokazano poniżej. W przeciwnym razie obieg powietrza może być niewystarczający, a przegrzanie może doprowadzić do pożaru lub uszkodzenia monitora.

Sprawdź poniżej zalecane obszary wentylacyjne wokół monitora, przy instalacji monitora na ścianie lub na podstawie:

### Montaż na ścianie

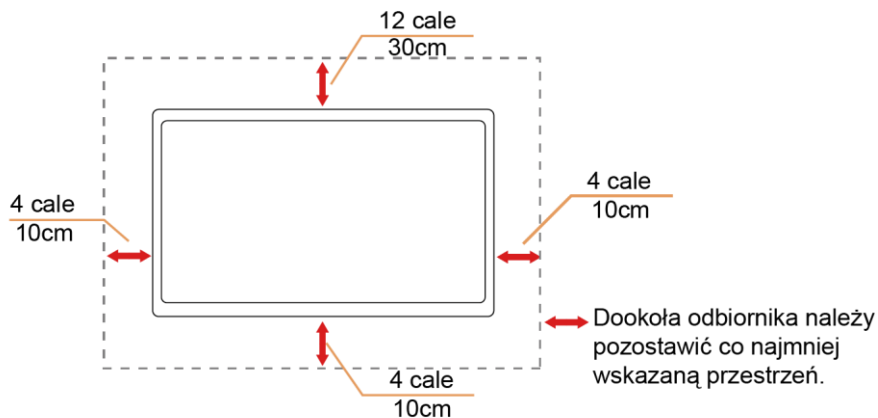

### Montaż na podstawie

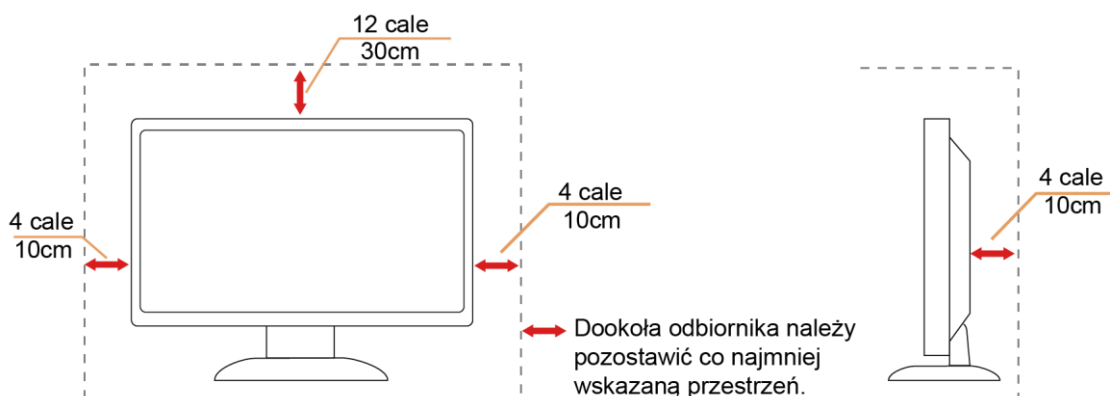

---

## Czyszczenie

⚠ Obudowę należy czyścić regularnie szmatką. Do czyszczenia zabrudzeń można używać delikatnego zamiast silnego detergentu, który może spowodować uszkodzenie obudowy produktu.

⚠ Podczas czyszczenia należy upewnić się, że detergent nie przedostał się do produktu. Szmatka do czyszczenia nie może być zbyt szorstka, ponieważ może to spowodować porysowanie powierzchni.

⚠ Przed czyszczeniem produktu należy odłączyć przewód zasilający.



---

## Inne

 Jeżeli z produktu zacznie wydobywać się nieprzyjemny zapach, dziwny dźwięk lub dym należy NATYCHMIAST odłączyć kabel zasilający i skontaktować się z punktem serwisowym.

 Należy upewnić się, że otwory wentylacyjne nie są zablokowane przez stół lub zasłony.

 Podczas działania nie należy narażać monitora LCD na silne wibracje lub uderzenia.

 Nie wolno uderzać lub upuścić monitora podczas jego działania lub transportu.

 W przypadku wyświetlaczy z połyskującą ramką użytkownik powinien rozważyć odpowiednie ustawienie monitora, ponieważ ramka może doprowadzać do powstawania przeszkadzające odbicia światła pochodzącego z otoczenia i jasnych powierzchni.



# Ustawienia

## Zawartość opakowania

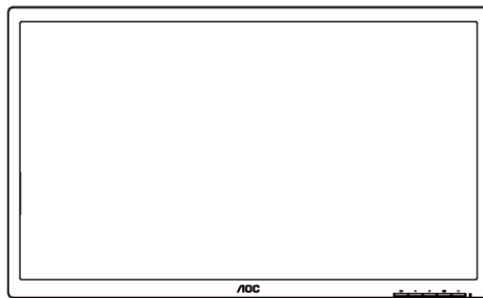

Monitor

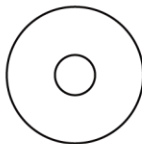

Płyta CD z podręcznikiem



22P1/22P1D

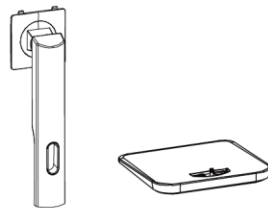

Wspornik & Podstawa



22E1D/22E1Q

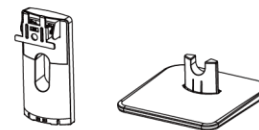

Wspornik & Podstawa



Przewód zasilający



Przewód audio



Kabel DVI



Kabel analogowy



Kabel HDMI



Przewód DP



Kabel USB

\* Nie wszystkie kable sygnałowe (audio, analogowy, DVI, USB, DP i HDMI) Płyta CD z podręcznikiem będą dostarczane we wszystkich krajach i regionach. Sprawdzić u lokalnego dostawcy lub w biurze oddziału AOC celem potwierdzenia.

## Montaż podstawy

Wykonaj montaż lub demontaż podstawy, zgodnie z wymienionymi poniżej czynnościami.

W celu zapobieżenia zarysowaniom umieść monitor na miękkiej i płaskiej powierzchni.

Ustawienia:

22P1/22P1D

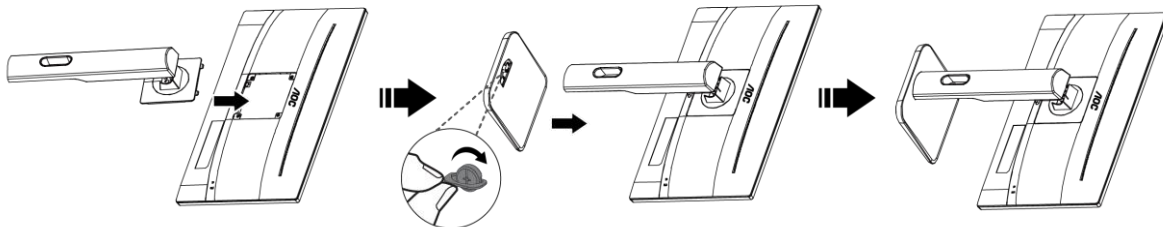

22E1D/22E1Q

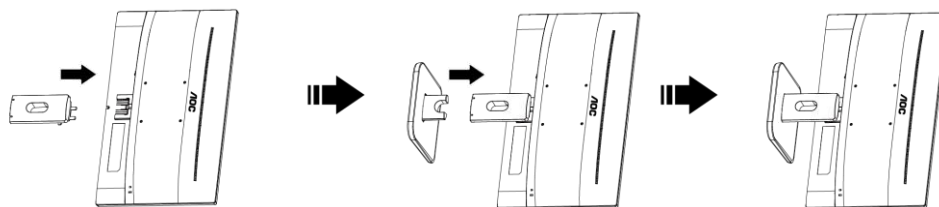

Zdejmowanie:

22P1/22P1D

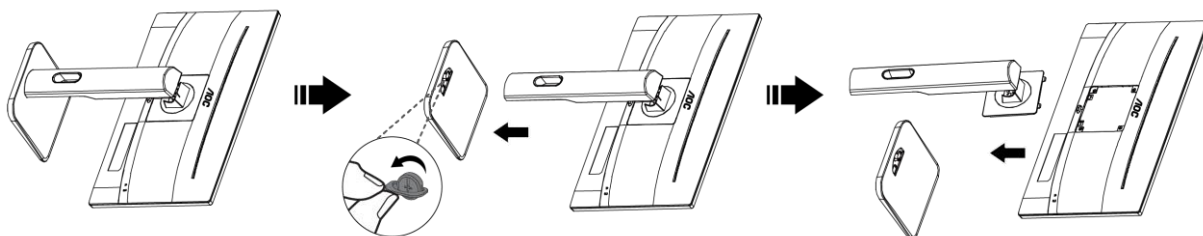

22E1D/22E1Q

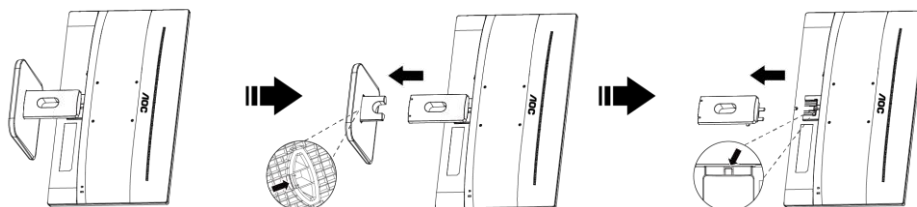

## Regulacja kąta widzenia

Aby zapewnić optymalne widzenie zaleca się, aby spojrzeć na pełny ekran monitora, a następnie wyregulować kąt monitora według własnych preferencji.

Podczas zmiany kąta monitora należy przytrzymać wspornik, aby monitor się nie przewrócił.

Kąt nachylenia monitora można regulować w zakresie od  $+23^\circ$  do  $-5^\circ$ . Monitor można też przekręcić w lewo lub w prawo o  $175^\circ$ . Można także regulować wysokość monitora, w zakresie  $\pm 130\text{mm}$

22E1D/22E1Q

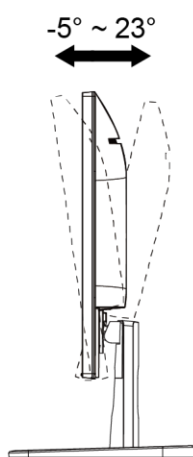

22P1/22P1D

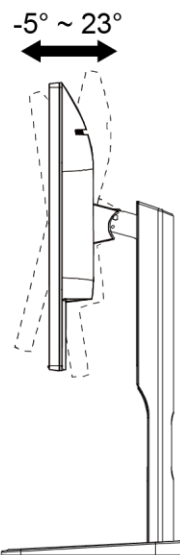

22P1/22P1D

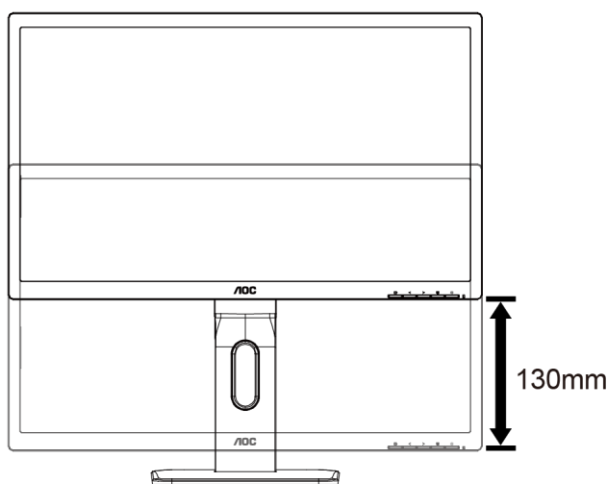

22P1/22P1D

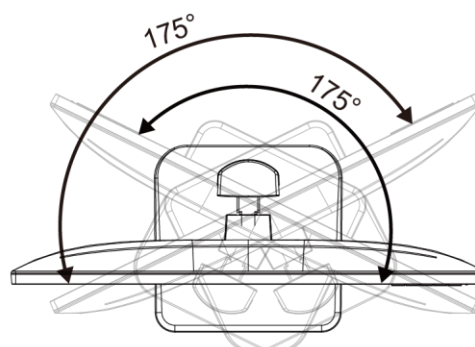

**UWAGA:**

Podczas zmiany kąta nie należy dotykać ekranu LCD. Może to spowodować uszkodzenie lub pęknięcie ekranu LCD.

# Podłączanie monitora

Gniazda kabli z tyłu monitora i w komputerze

22P1D

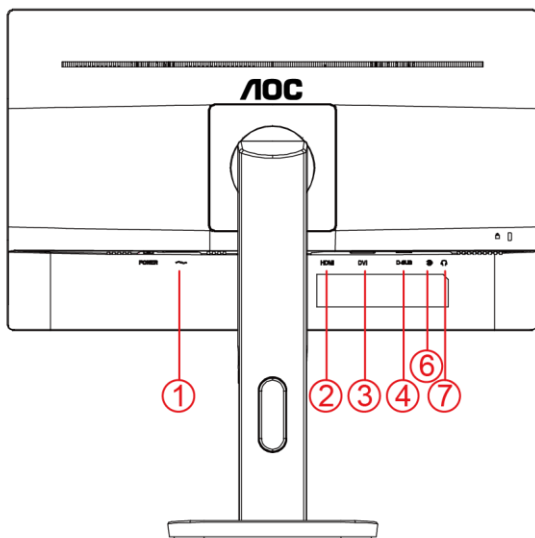

22P1

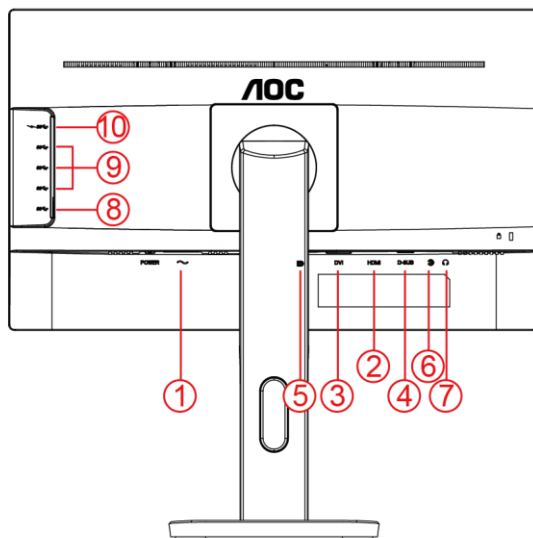

22E1D

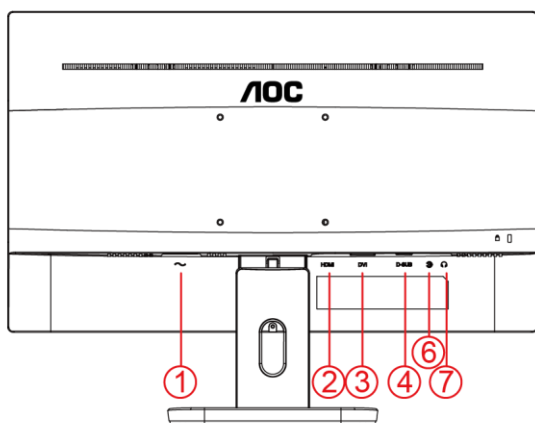

22E1Q

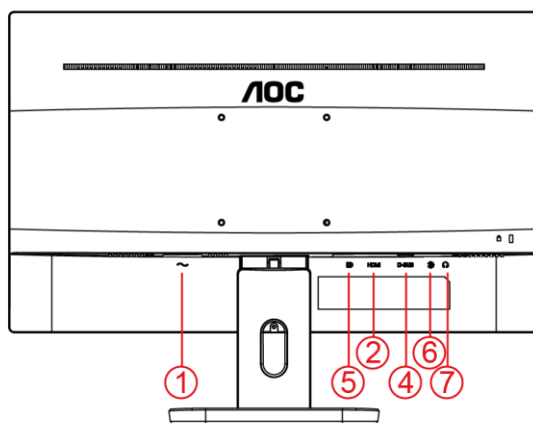

- 1 Zasilanie
- 2 HDMI
- 3 DVI
- 4 Analogowe (15 pinowy kabel VGA D-Sub)
- 5 DP
- 6 Wejście audio
- 7 Wyjście słuchawek
- 8 Port USB przesyłania danych
- 9 Port USB pobierania danych
- 10 USB pobieranie + szybkie ładowanie

---

Aby zabezpieczyć sprzęt, przed podłączeniem należy zawsze wyłączyć komputer i monitor LCD.

- 1 Podłącz kabel zasilający do portu prądu zmiennego z tyłu monitora.
- 2 Podłącz jeden koniec 15-pinowego kabla D-Sub do złącza z tyłu monitora, a drugi koniec do portu D-Sub komputera.
- 3 (Opcjonalny Wymaga karty video z portem HDMI) Podłącz jeden koniec HDMI do złącza z tyłu monitora i podłącz drugi koniec do portu HDMI komputera.
- 4 (Opcjonalny Wymaga karty video z portem DVI) Podłącz jeden koniec DVI do złącza z tyłu monitora i podłącz drugi koniec do portu DVI komputera.
- 5 (Opcjonalny Wymaga karty video z portem DP) Podłącz jeden koniec DP do złącza z tyłu monitora i podłącz drugi koniec do portu DP komputera.
- 6 (Opcjonalny) Podłącz jeden koniec USB do złącza z tyłu monitora i podłącz drugi koniec do portu USB komputera.
- 7 (Opcjonalny) Podłącz jeden koniec audio do złącza z tyłu monitora i podłącz drugi koniec do portu audio komputera.
- 8 Włącz monitor i komputer.

Jeżeli na monitorze wyświetlany jest obraz instalacja jest zakończona. Jeżeli obraz nie jest wyświetlany, patrz Rozwiązywanie problemów.

---

## Podłączanie wspomika do montażu na ścianie

Przygotowanie do instalacji opcjonalnego ramienia do montażu ściennego.

22P1D/22P1

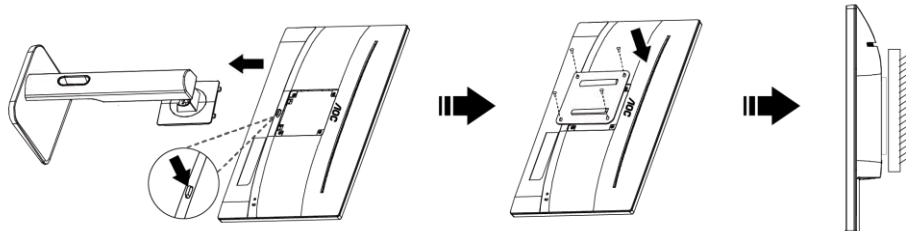

22E1D/22E1Q

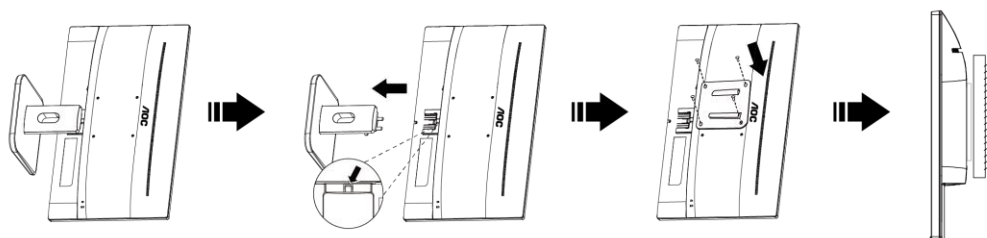

Monitor można zamocować na zakupionym oddzielnie ramieniu do montażu ściennego. Przed przystąpieniem do zamocowania odłącz zasilanie i wykonaj poniższe czynności:

- 1 Zdejmij podstawę.
- 2 Złóż ramię do montażu ściennego zgodnie z instrukcjami producenta.
- 3 Umieść ramię do montażu ściennego z tyłu monitora. Dopasuj otwory w ramieniu do otworów z tyłu monitora.
- 4 Włóż w otwory 4 wkręty i dokręć.
- 5 Podłącz ponownie kable. Instrukcje dotyczące montażu, znajdują się w podręczniku użytkownika dostarczonym wraz z opcjonalnym ramieniem do montażu ściennego.

Uwaga : Otwory na śruby do montażu VESA nie są dostępne we wszystkich modelach, sprawdź u dostawcy lub w oficjalnym wydziale AOC.

# Regulacja

## Ustawianie optymalnej rozdzielczości

### Windows 10

#### Dla Windows 10

- Kliknij prawym przyciskiem myszy **START**.
- Kliknij opcję „**PANEL STEROWANIA**”.

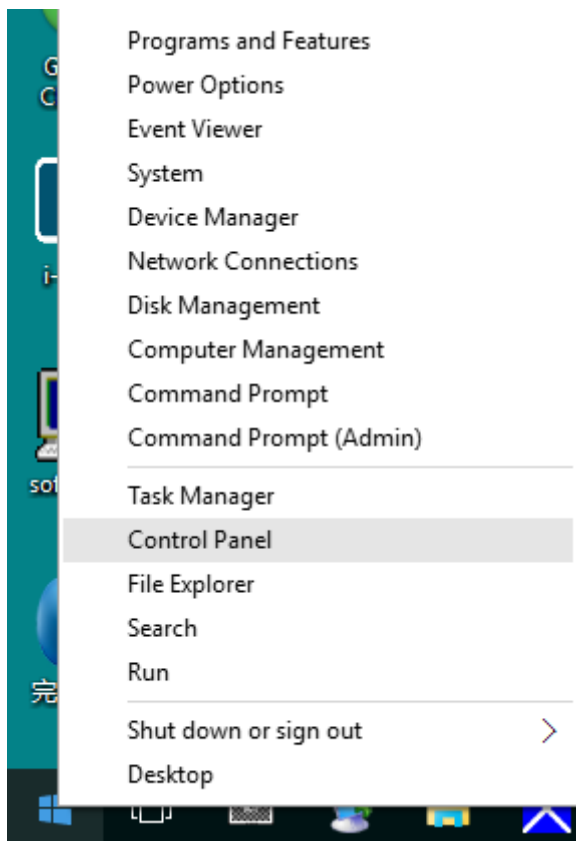

- Kliknij opcję „**EKRAN**”.

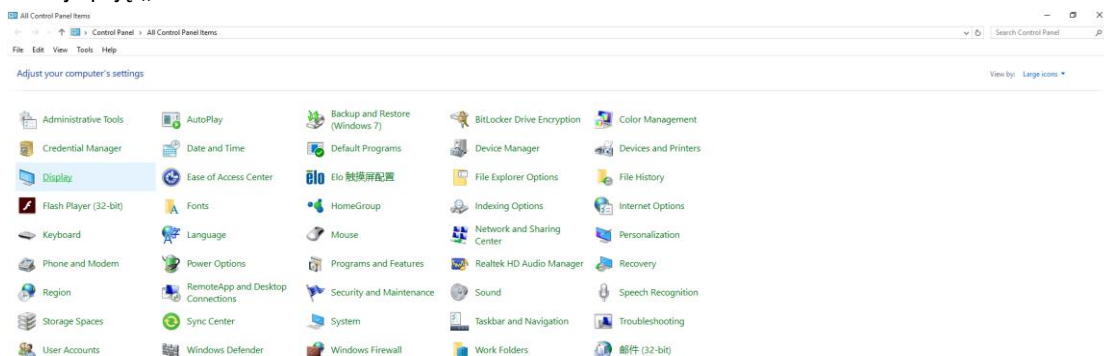

- Kliknij przycisk „**Zmień ustawienia ekranu**”.

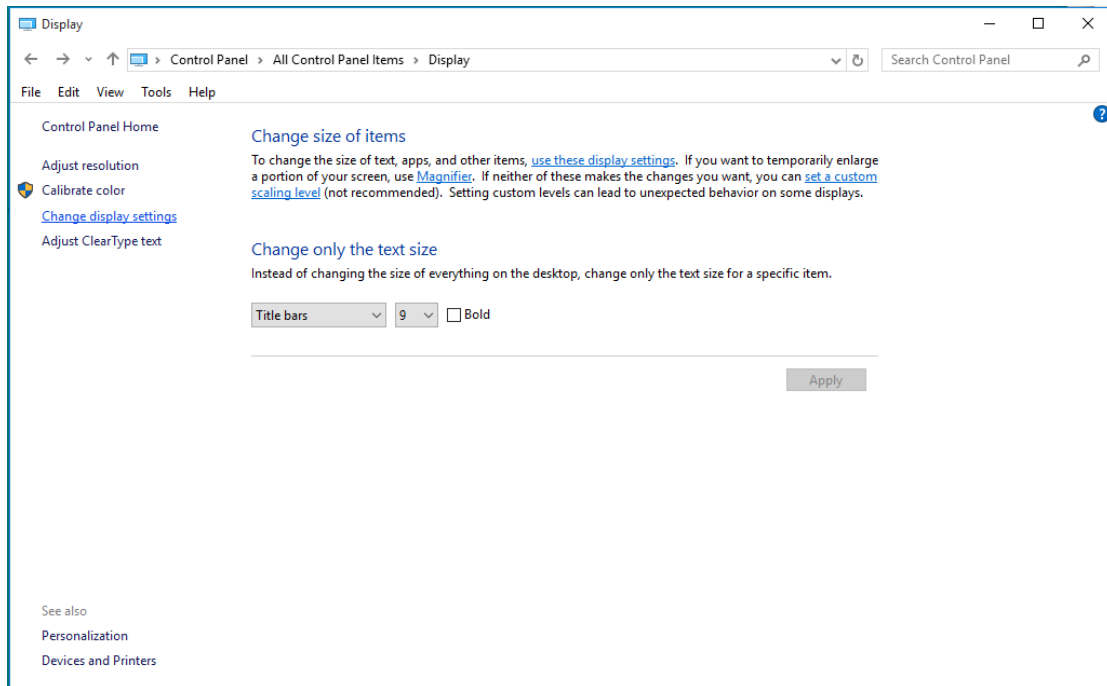

- Ustaw **SLIDE-BAR (SUWAK)** rozdzielczości na optymalną rozdzielczość.

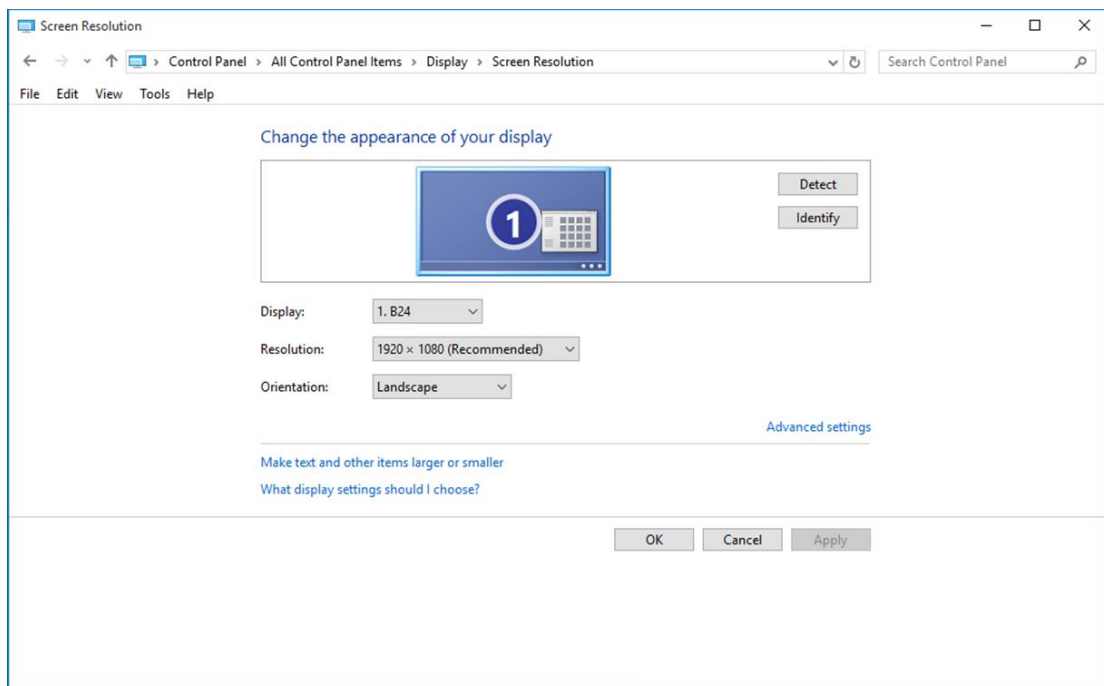





- Kliknij opcję „EKRAN”.

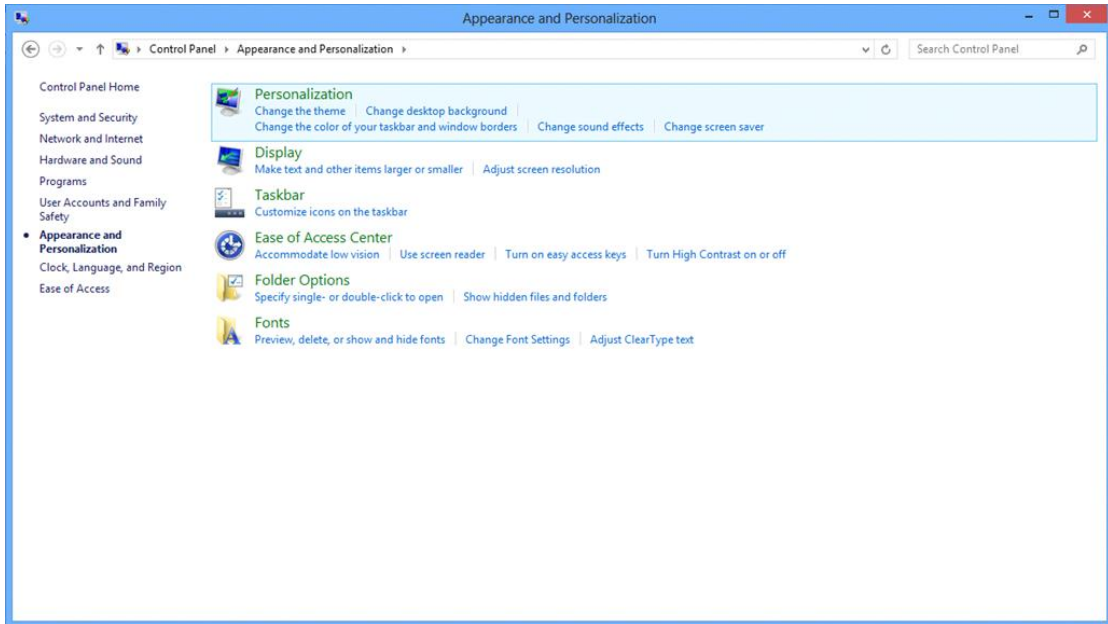

- Ustaw **SLIDE-BAR (SUWAK)** rozdzielczości na optymalną rozdzielczość.

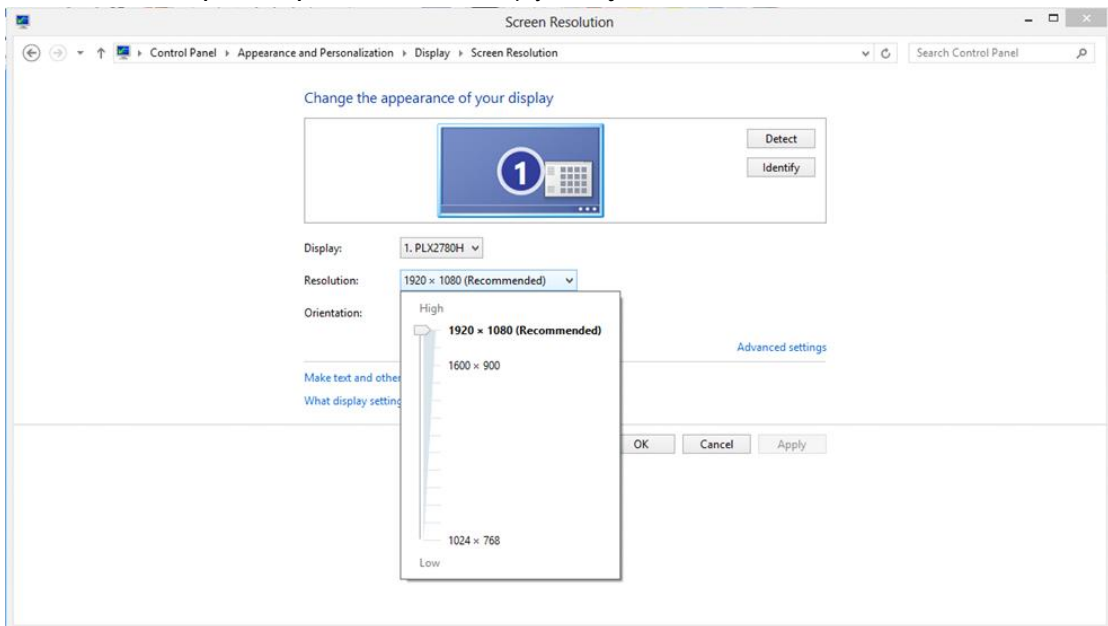

---

# Windows 7

## Dla Windows 7

- Kliknij **START**.
- Kliknij opcję „**PANEL STEROWANIA**”.

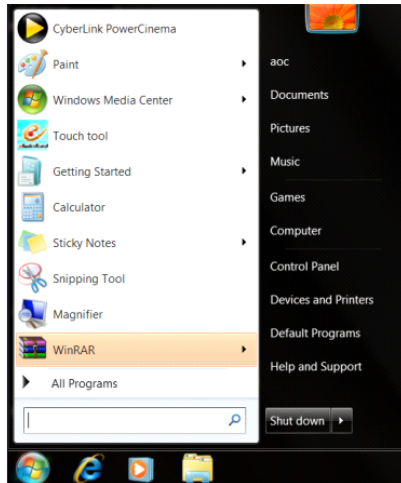

- Kliknij opcję „**Wygląd**”.

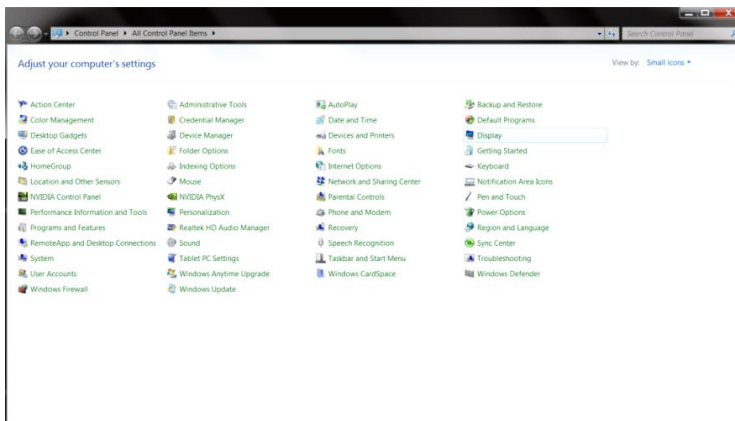

- Kliknij opcję „**EKRAN**”.

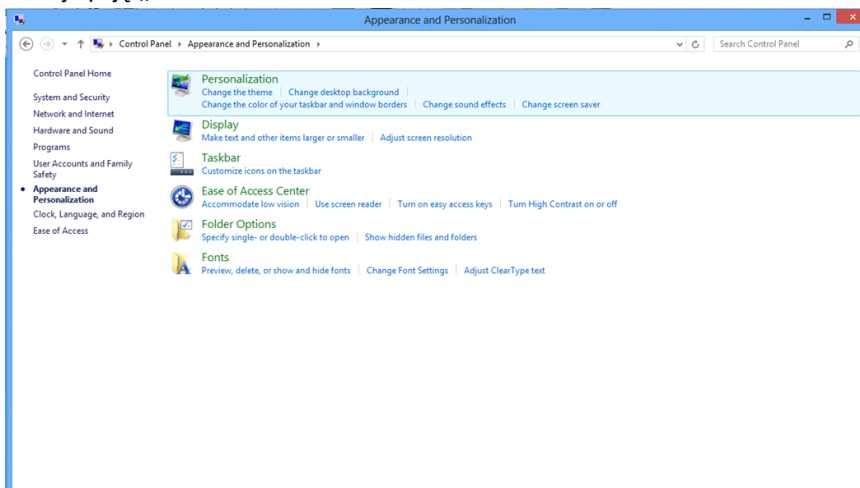

- Kliknij przycisk „Zmień ustawienia monitora”.

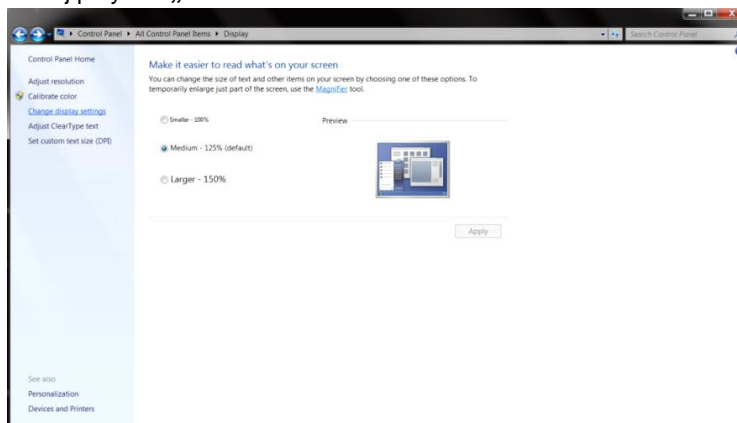

- Ustaw **SLIDE-BAR (SUWAK)** rozdzielczości na optymalną rozdzielczość.

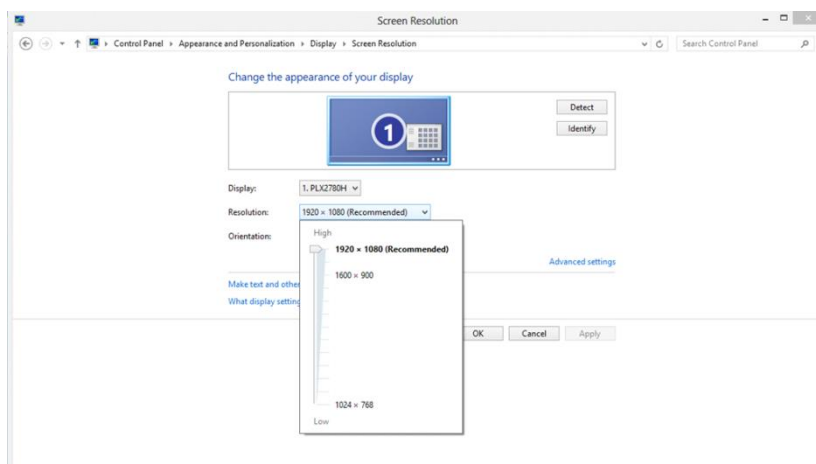

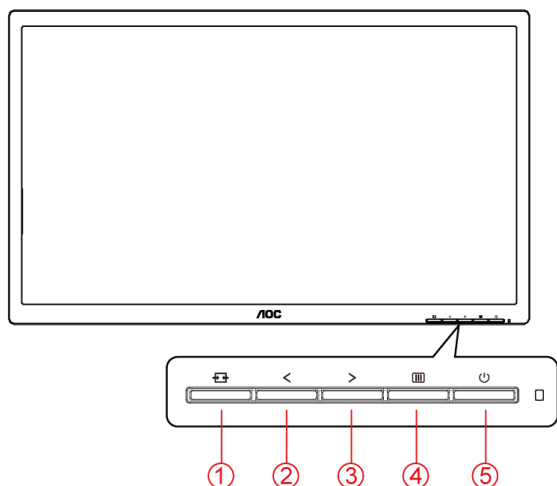

## Przyciski skrótów



1	Źródło/Auto/Zakończ
2	Clear Vision / -
3	Głośność / +
4	Menu/Enter
5	Zasilanie

### Źródło/Auto/Zakończ

Kiedy OSD jest zamknięte, naciśnięcie przycisku  uaktywni funkcję Źródło. Kiedy OSD jest zamknięte, naciśnięcie przycisku  przez około 2 sekundy spowoduje wykonanie automatycznej konfiguracji (tylko dla modeli z D-Sub).

### Głośność

Przy nieaktywnym OSD, naciśnij przycisk Głośność (>) w celu uaktywnienia paska regulacji głośności, naciśnij < lub > w celu regulacji głośności (Wyłącznie dla modeli z głośnikami).

### Menu/Enter

Jeżeli nie ma OSD, naciśnij w celu wyświetlenia OSD lub potwierdzenia wyboru. Naciśnij na około 2 sekundy, aby wyłączyć monitor.

### Zasilanie

Naciśnij przycisk Zasilanie, aby włączyć monitor.

---

## Clear Vision

1. Przy braku OSD, naciśnij przycisk “<”, aby uaktywnić funkcję Clear Vision.
2. Użyj przycisków “<” lub “>” w celu wyboru pomiędzy ustawieniami weak (słaba), medium (średnia), strong (silna). Domyślne ustawienie to zawsze “off” (wył.).

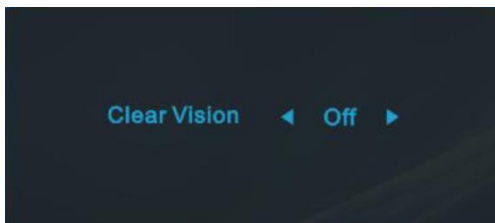

3. Naciśnij i przytrzymaj przez 5 sekund przycisk “<”, aby uaktywnić Clear Vision Demo, po czym na ekranie pojawi się komunikat “Clear Vision Demo: on” (Clear Vision Demo: wł.), wyświetlany przez 5 sekund. Naciśnij przycisk Menu lub Zakończ, komunikat zniknie. Ponownie naciśnij i przytrzymaj przez 5 sekund przycisk “<”, funkcja Clear Vision Demo zostanie wyłączona.

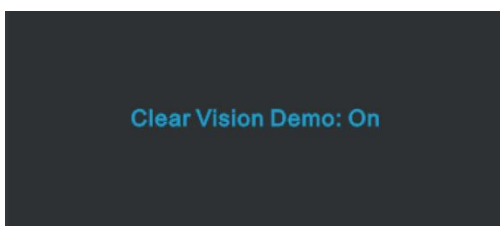







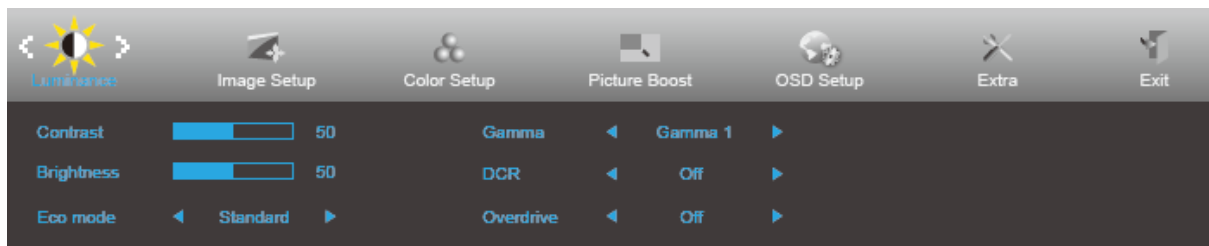





Funkcja Clear Vision zapewnia najlepszy obraz, poprzez konwersję niskiej rozdzielczości i zamazanych obrazów do obrazów wyraźnych i żywych.

## OSD Setting (Ustawienia OSD)

Podstawowe i proste instrukcje dla przycisków sterowania.







1. Naciśnij przycisk  **MENU**, aby wyświetlić okno menu ekranowego OSD.
2. Naciśnij przyciski  lub , aby nawigować między funkcjami. Po podświetleniu wymaganej funkcji, naciśnij przycisk **MENU** w celu uaktywnienia. Jeśli wybrana funkcja posiada podmenu, naciśnij  lub  w celu przechodzenia pomiędzy funkcjami podmenu.
3. Naciśnij  lub  w celu zmiany ustawień wybranej funkcji. Naciśnij  **AUTO** w celu opuszczenia ustawienia. Jeżeli chcesz wyregulować dowolną z innych funkcji, powtórz kroki od 2 do 3.
4. Funkcja blokady OSD: W celu zablokowania OSD, naciśnij i przytrzymaj wciśnięty przycisk  **MENU** przy wyłączonym monitorze a następnie naciśnij przycisk  **zasilania** w celu włączenia monitora. W celu odblokowania OSD - naciśnij i przytrzymaj wciśnięty przycisk  **MENU** przy wyłączonym monitorze a następnie naciśnij przycisk  **zasilania** w celu włączenia monitora.



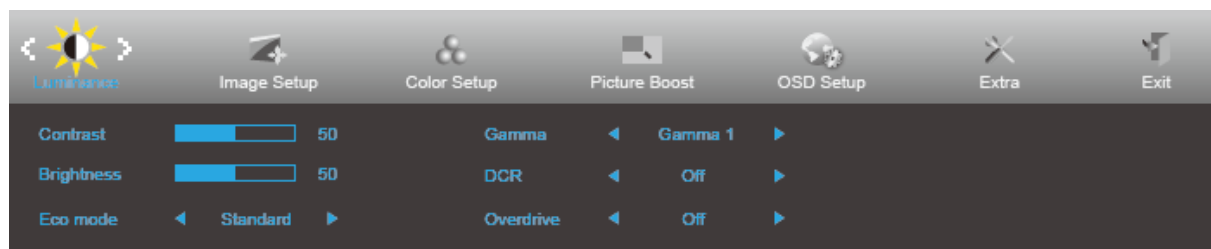



### Uwaga:

1. Jeżeli produkt ma tylko jedno wejście sygnału pozycja "Wybór wejścia" jest wyłączona.
2. Jeżeli wielkość ekranu wynosi 4:3 lub rozdzielczość sygnału wejściowego ma rozdzielczość własną, pozycja "Współcz. obrazu" jest wyłączona.
3. Jedna z funkcji Czysty obraz, DCR, Wzmocn. kolorów i Wzmocn. obrazu jest aktywna; pozostałe trzy funkcje są wyłączone.

## Luminance (Luminancja)







1. Naciśnij  **MENU**, aby wyświetlić menu.
2. Naciśnij przycisk < lub >, aby wybrać  (Luminance (Luminancja)) i naciśnij  **MENU** w celu przejścia do tej funkcji.
3. Naciśnij przyciski < lub >, aby wybrać menu niższego rzędu.
4. Naciśnij przyciski < lub >, aby wyregulować.
5. Naciśnij  **AUTO** w celu opuszczenia ustawienia.

	Contrast (Kontrast)	0-100		Kontrast z rejestru cyfrowego.
	Brightness (Jasność)	0-100		Regulacja podświetlania
	Eco mode (Ekonomiczny)	Standard	<input checked="" type="checkbox"/>	Tryb Standardowy
		Text (Tekst)		Tryb tekstowy
		Internet		Tryb Internetu
		Game (Gra)		Tryb gry
		Movie (Film)		Tryb filmu
		Sports (Sport)		Tryb sportu
	Gamma	Gamma1		Regulacja do Gamma 1
		Gamma2		Regulacja do Gamma 2
		Gamma3		Regulacja do Gamma 3
	DCR	Off (Wyłączone)		Wyłączony dynamiczny współczynnik kontrastu
		On (Włączone)		Włączony dynamiczny współczynnik kontrastu
OverDrive	Weak (Słaby)		Regulacja czasu odpowiedzi.	
	Medium (Średni)			
	Strong (Silny)			
	Off (Wyłączone)			

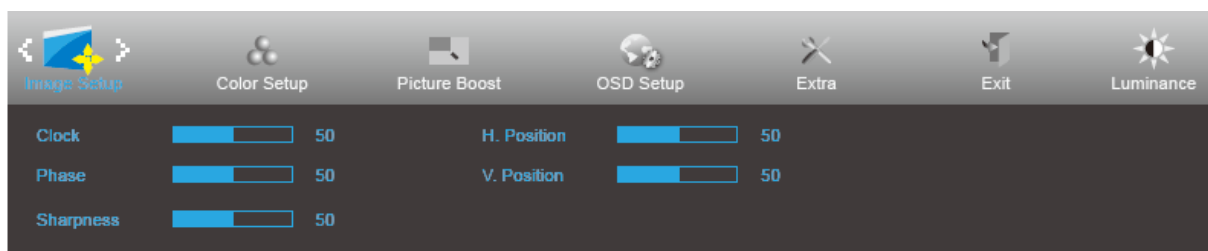

## Image Setup (Ustawienia obrazu)





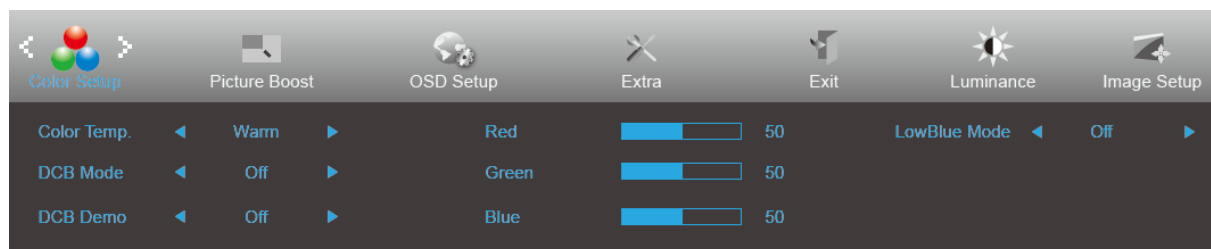

1. Naciśnij  **MENU**, aby wyświetlić menu.
2. Naciśnij przycisk < lub >, aby wybrać  (Image Setup (Ustawienia obrazu)) i naciśnij  **MENU** w celu przejścia do tej funkcji.
3. Naciśnij przyciski < lub >, aby wybrać menu niższego rzędu.
4. Naciśnij przyciski < lub >, aby wyregulować.
5. Naciśnij  **AUTO** w celu opuszczenia ustawienia.

	Clock (Zegar)	0-100	Regulacja zegara obrazu w celu zredukowania liniowych zakłóceń pionowych.
	Phase (Faza)	0-100	Regulacja fazy obrazu w celu zredukowania liniowych zakłóceń poziomych.
	Sharpness (Ostrość)	0-100	Regulacja ostrości obrazu.
	H.Position (Poz. Pozioma)	0-100	Regulacja położenia poziomego obrazu.
	V.Position (Poz. Pionowa)	0-100	Regulacja położenia pionowego obrazu.

## Color Setup (Konfiguracja koloru)









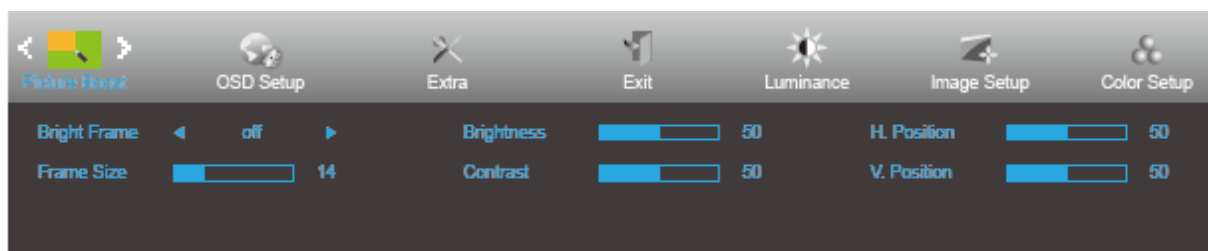



1. Naciśnij  **MENU**, aby wyświetlić menu.
2. Naciśnij przycisk < lub >, aby wybrać  (Color Setup (Ustawienia koloru)) i naciśnij  **MENU** w celu przejścia do tej funkcji.
3. Naciśnij przyciski < lub >, aby wybrać menu niższego rzędu.
4. Naciśnij przyciski < lub >, aby wyregulować.
5. Naciśnij  **AUTO** w celu opuszczenia ustawienia.

	Color Temp. (Temp. barwowa)	Warm (Ciepłe)		Przywołuje temperaturę barwową ciepłych kolorów z pamięci EEPROM.
		Normal (Normalne)		Przywołuje temperaturę barwową normalnych kolorów z pamięci EEPROM.
		Cool (Zimne)		Przywołuje temperaturę barwową zimnych kolorów z pamięci EEPROM.
		sRGB		Przywołuje temperaturę barwową sRGB z pamięci EEPROM.
		User (Użytk.)		Przywołanie temperatury barwowej użytkownika z pamięci EEPROM.
	DCB Mode (Tryb DCB)	Full Enhance (Pełne Rozszerz.)	ON (Wł.)/ OFF (Wył.)	Wy <sup>31</sup> cz lub w <sup>31</sup> cz tryb pełnego zwiększenia
		Nature Skin (Natur. Skóra)	ON (Wł.)/ OFF (Wył.)	Wy <sup>31</sup> czenie lub w <sup>31</sup> czenie naturalnego odcienia skóry
		Green Field (Zielone Pole)	ON (Wł.)/ OFF (Wył.)	Wy <sup>31</sup> czenie lub w <sup>31</sup> czenie trybu pola zieleni
		Sky-blue (Niebieskie Niebo)	ON (Wł.)/ OFF (Wył.)	Wy <sup>31</sup> czenie lub w <sup>31</sup> czenie kolor nieba
		AutoDetect (Autom. Wykr.)	ON (Wł.)/ OFF (Wył.)	Wy <sup>31</sup> czenie lub w <sup>31</sup> czenie AutoDetect
	DCB Demo (DCE Demo)		ON (Wł.)/ OFF (Wył.)	Wy <sup>31</sup> czenie lub w <sup>31</sup> czenie demo
	Red (Czerwony)		0-100	Wzmocnienie czerwieni z rejestru cyfrowego.
	Green (Zielony)		0-100	Wzmocnienie zielonego z rejestru cyfrowego.
	Blue (Niebieski)		0-100	Wzmocnienie niebieskiego z rejestru cyfrowego.
	LowBlue Mode (Tryb LowBlue)	Multimedia (Multimedia)	Zmniejsza długość fali niebieskiego światła sterując temperaturą barwową	
Internet (Internet)				
Office (Biuro)				
Reading (Czytanie)				
Off (Wyłączone)				

## Picture Boost (Wzmocnienie obrazu)



1. Naciśnij  **MENU**, aby wyświetlić menu.
2. Naciśnij  lub , by wybrać  (Picture Boost (Wzmocnienie obrazu)) i naciśnij  **MENU** w celu przejścia do tej funkcji.
3. Naciśnij przyciski  lub , aby wybrać menu niższego rzędu.
4. Naciśnij przyciski  lub , aby wyregulować.
5. Naciśnij  **AUTO** w celu opuszczenia ustawienia.





	Bright Frame (Jasna Ramka)	ON (Wł.)/OFF (Wył.)	Włączenie/wyłączenie jasnej ramki
	Frame Size (Rozmiar Ramki)	14-100	Regulacja rozmiaru ramki
	Brightness (Jasność)	0-100	Regulacja jasności dla poprawionego obszaru
	Contrast (Kontrast)	0-100	Regulacja kontrastu dla poprawionego obszaru
	H. Position (Poz. Pozioma)	0-100	Regulacja pozycji poziomej ramki.
	V. Position (Poz. Pionowa)	0-100	Regulacja pozycji pionowej ramki.

### Uwaga:

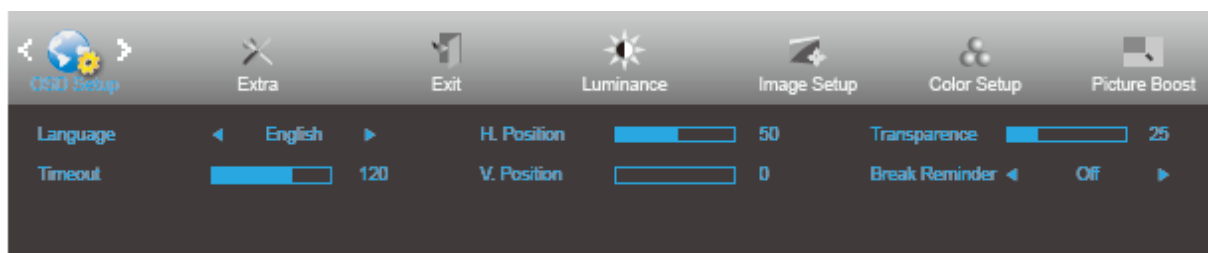
Dostosowanie jasności, kontrastu i położenia jasnej ramki w celu poprawy wrażeń podczas oglądania.

## OSD Setup (Ustawienia OSD)









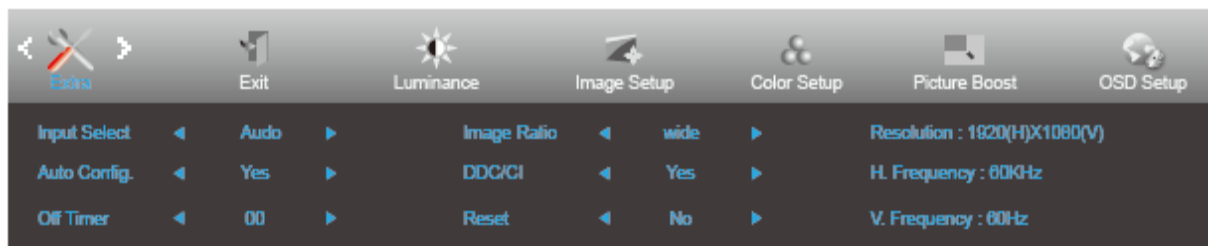



1. Naciśnij  **MENU**, aby wyświetlić menu.
2. Naciśnij przycisk < lub >, aby wybrać  (OSD Setup (Ustawienia OSD)) i naciśnij  **MENU** w celu przejścia do tej funkcji.
3. Naciśnij przyciski < lub >, aby wybrać menu niższego rzędu.
4. Naciśnij przyciski < lub >, aby wyregulować.
5. Naciśnij  **AUTO** w celu opuszczenia ustawienia.

	Language (Język)	English (Angielski), France (Francuski), Spanish (Hiszpański), Portugues (Portugalski), German (Niemiecki), Italian (Włoski), Dutch (Holenderski), Swedish (Szwedzki), Finnish (Fiński), Polish (Polski), Czech (Czeski), Russia (Rosyjski), Korea (Koreański), TChina (Tradycyjny Chiński), SChina (Uproszczony Chiński), Japanese (Japoński).	Wybór języka OSD.
	Timeout (Czas Zakoń.)	5-120	Regulacja czasu zakończenia wyświetlania OSD.
	V. Position (Położenie w pionie)	0-100	Regulacja pozycji pionowej OSD.
	Transparence (Przezr.)	0-100	Wyreguluj OSD
	H. Position (Poz. Pozioma)	0-100	Reguluje pozycję OSD w poziomie
Break Reminder (Przypomnienie o przerwie)	Wł. lub wył.	Przypomnienie o przerwie, jeśli użytkownik pracuje dłużej niż 1 godzinę	

## Extra (Ekstra)







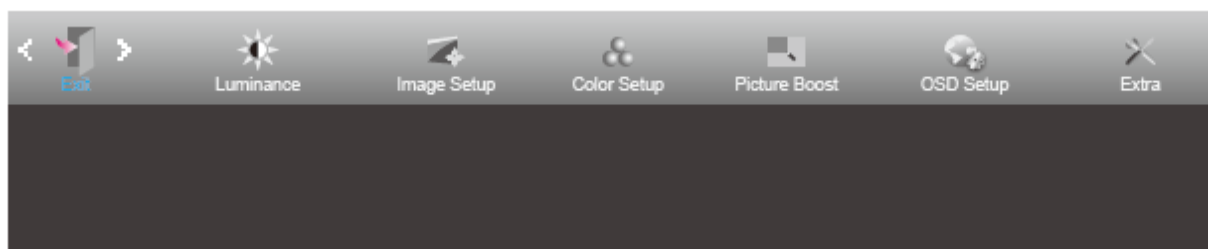

1. Naciśnij  **MENU**, aby wyświetlić menu.
2. Naciśnij przycisk  lub , aby wybrać  (Extra) i naciśnij  **MENU** w celu przejścia do tej funkcji.
3. Naciśnij przyciski  lub , aby wybrać menu niższego rzędu.
4. Naciśnij przyciski  lub , aby wyregulować.
5. Naciśnij  **AUTO** w celu opuszczenia ustawienia.

	Input Select (Wybór wejścia)	22P1D: Auto/D-SUB/DVI/HDMI 22P1: Auto/D-SUB/DVI/HDMI/DP 22E1D: Auto/D-SUB/DVI/HDMI 22E1Q: Auto/D-SUB/HDMI/DP	Wybierz jako wejście Źródło sygnału
	Auto Config. (Autom. Konfig.)	Yes (Tak)/No (Nie)	Automatyczna regulacja obrazu do wartości domyślnych
	Off Timer (Timer wyłączenia zasilania)	0-24 godz	Wybór czasu wyłączenia zasilania prądem stałym.
	Image Ratio (Współcz. Obrazu)	Szeroki lub 4:3	Wybór formatu wyświetlania szerokoekranowego lub 4:3
	DDC/CI	Yes (Tak)/No (Nie)	Włączenie lub wyłączenie obsługi DDC/CI.
	Reset	Yes (Tak)/No (Nie)	Przywracanie domyślnych ustawień menu.

## Exit (Wyjście)



1. Naciśnij  **MENU**, aby wyświetlić menu.
2. Naciśnij przycisk  lub , aby wybrać  (Exit (Zakończ)) i naciśnij  **MENU** w celu przejścia do tej funkcji.
3. Naciśnij  **AUTO** w celu opuszczenia ustawienia.

---

## Diody stanu

<b>Stan</b>	<b>Kolor diody</b>
Tryb pełnej mocy	Białe
Tryb oszczędzania energii	pomarańczowy

---

# Sterownik

## Sterownik monitora

### Windows 10

- Uruchom Windows® 10
- Kliknij prawym przyciskiem myszy **START**.
- Kliknij opcję „**Panel sterowania**”.

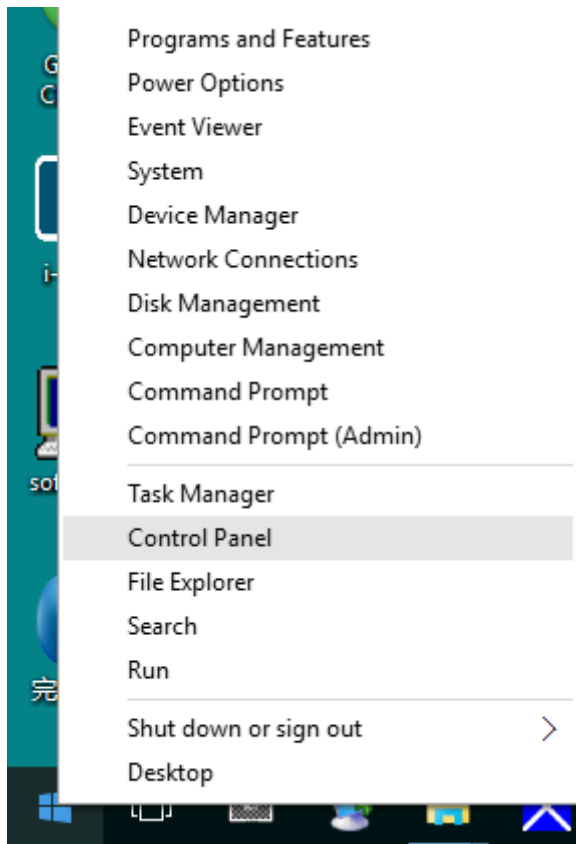

- Kliknij ikonę „**Ekran**”.

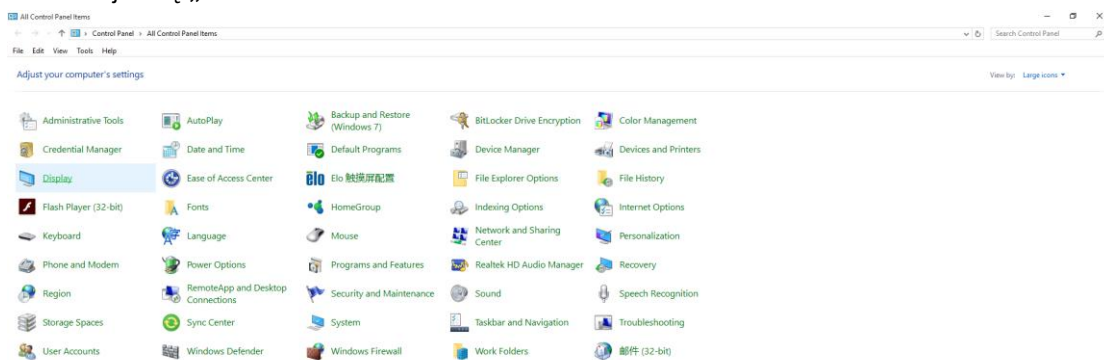

- Kliknij przycisk „Zmień ustawienia monitora”.

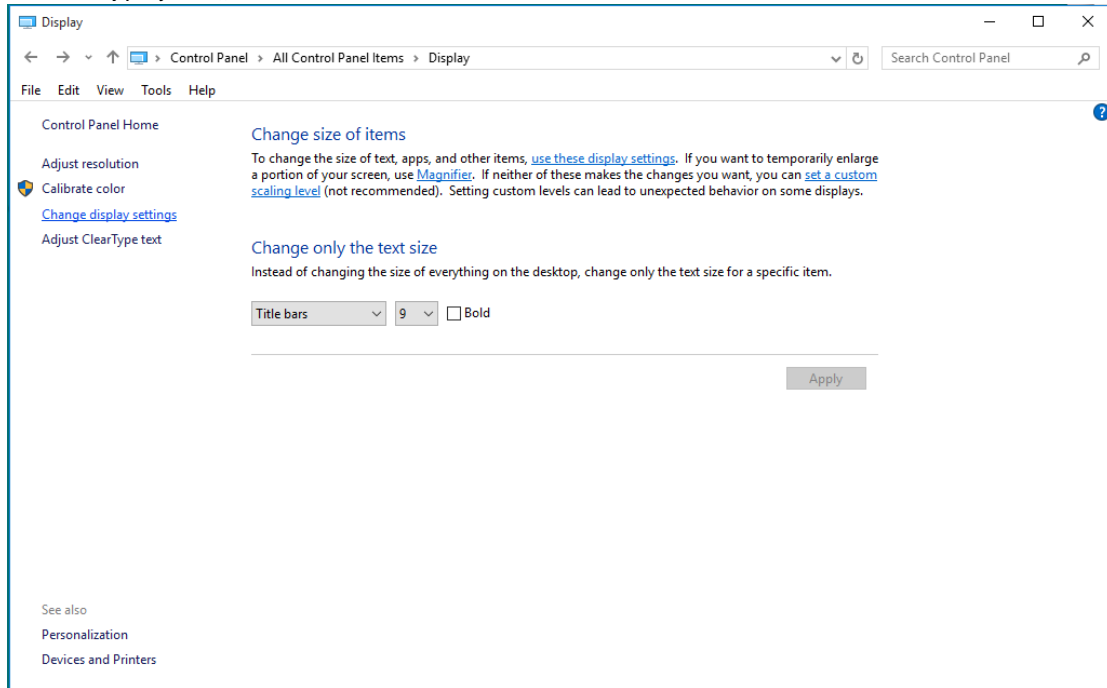

- Kliknij przycisk „Ustawienia zaawansowane”.

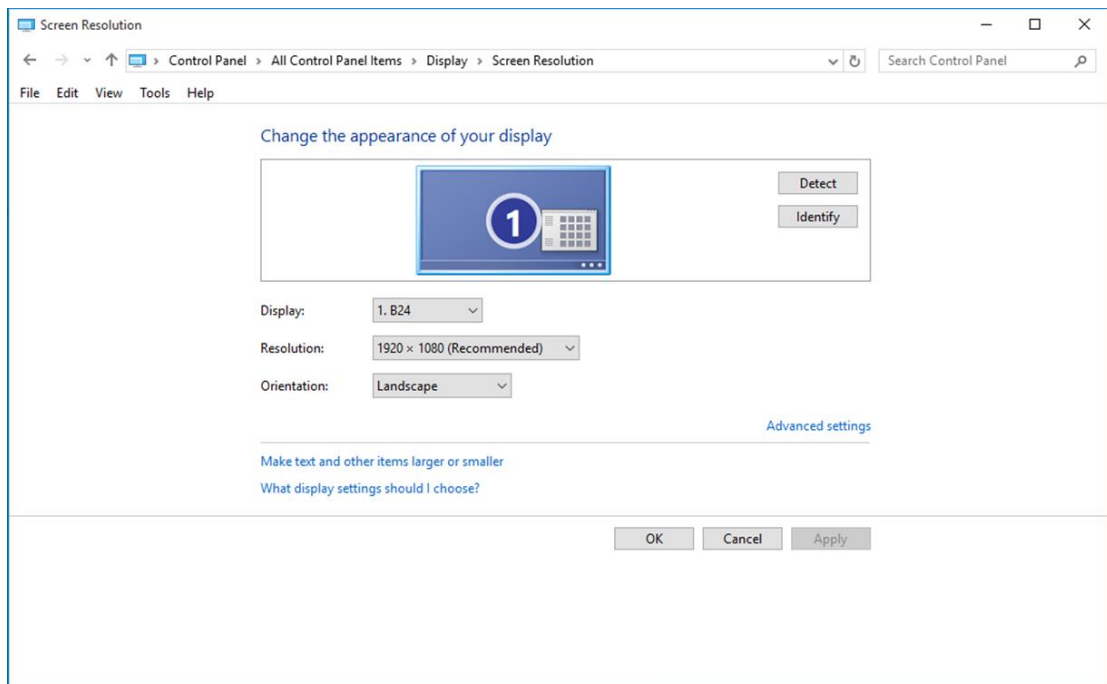



- Kliknij zakładkę „**Monitor**”, a następnie kliknij przycisk „**Własności**”.

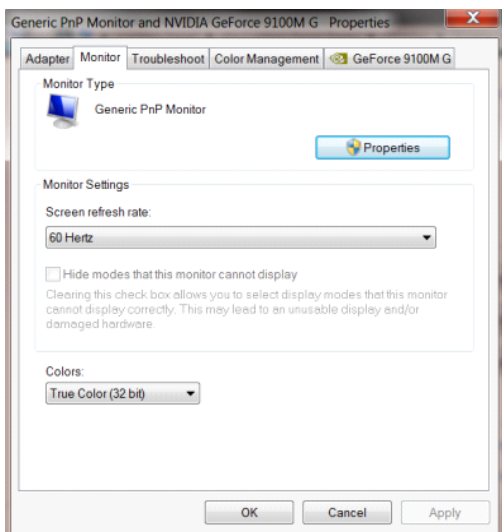

- Kliknij zakładkę „**Sterownik**”.

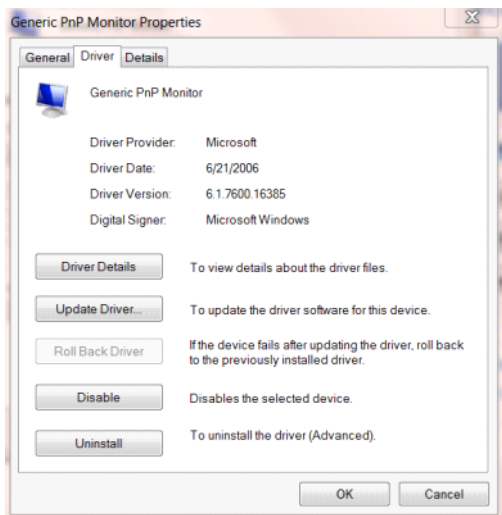

- Otwórz okno „**Aktualizacja sterownika dla typowego monitora PnP**” poprzez kliknięcie „**Aktualizuj sterownik...**”, a następnie kliknij przycisk „**Przeglądaj komputer w celu wyszukania sterownika**”.

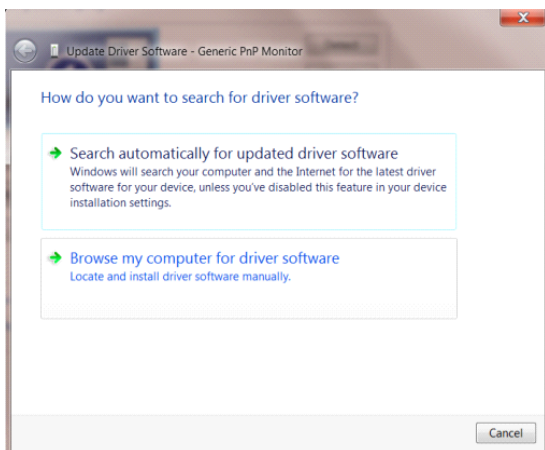

- Wybierz opcję „**Pozwól mi wybrać z listy sterowników urządzeń na moim komputerze**”.

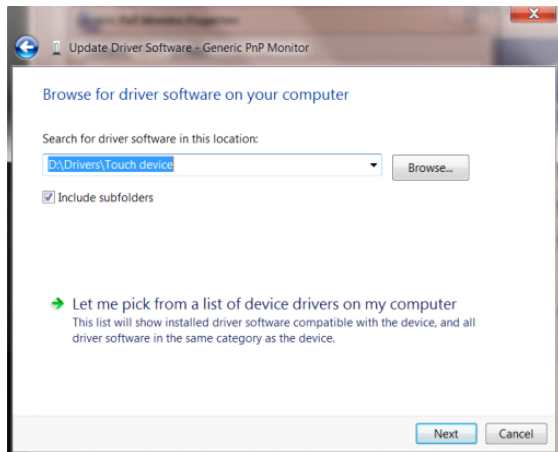

- Kliknij przycisk „**Z dysku**”. Kliknij przycisk „**Przełączaj**” i przejdź do następującego katalogu: X:\Driver\module name (gdzie X oznacza literę przypisaną do napędu CD-ROM).

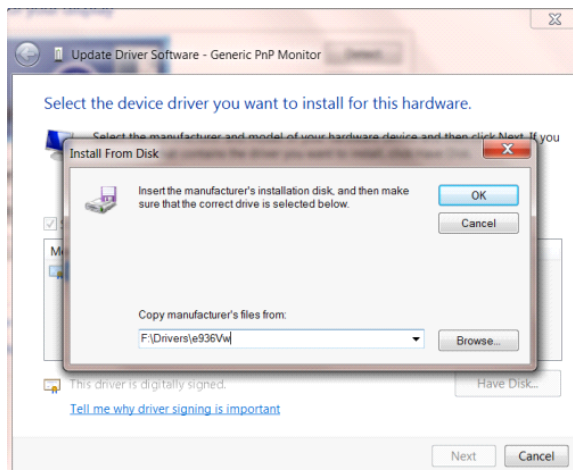

- Wybierz plik „**xxx.inf**” a następnie kliknij przycisk „**Otwórz**”. Kliknij przycisk „**OK**”.
- Wybierz model monitora i kliknij przycisk „**Dalej**”. Pliki zostaną skopiowane z dysku CD na dysk twardy komputera.
- Zamknij wszystkie otwarte okna i wyjmij płytę CD.
- Ponownie uruchom komputer. System automatycznie wybierze maksymalną częstość odświeżania i odpowiedni profil dopasowania kolorów.

## Windows 8

- Uruchom Windows® 8
- Kliknij prawym przyciskiem myszy i kliknij **Wszystkie aplikacje** w dolnym prawym rogu ekranu.

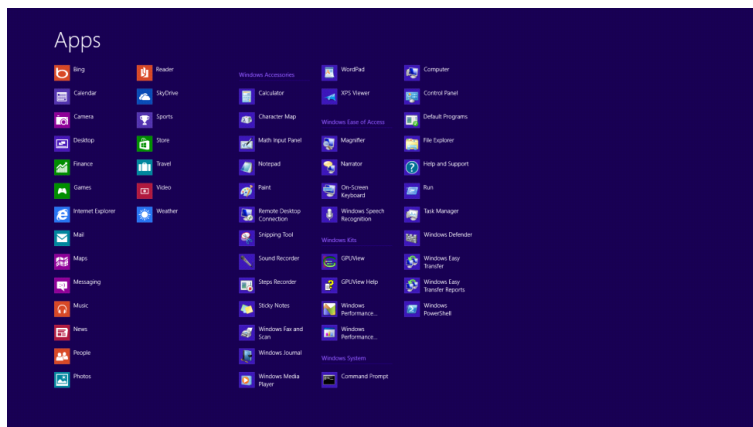
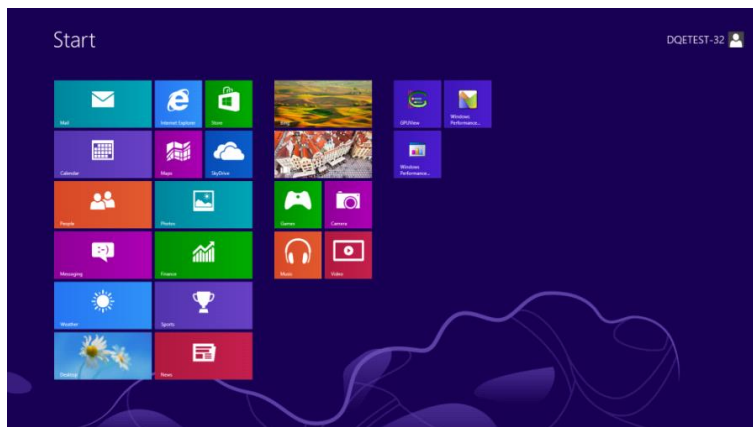

- Kliknij ikonę „Panel sterowania”
- Ustaw „Widok według” na „Kategoria” lub „Małe ikony”.

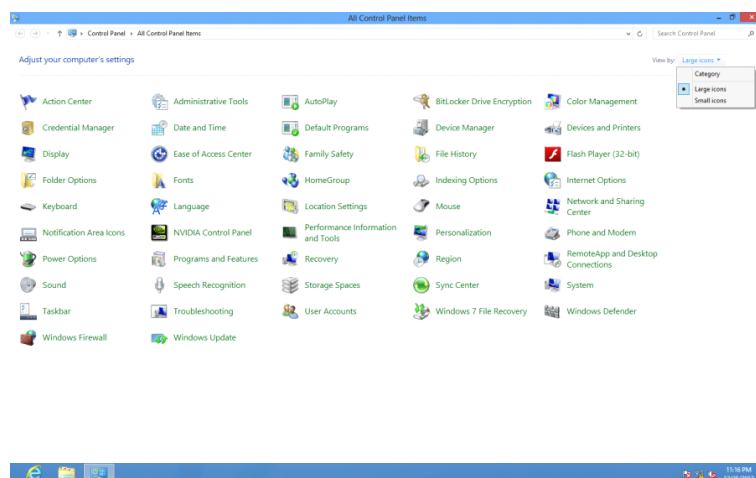

- Kliknij ikonę „Ekran”.

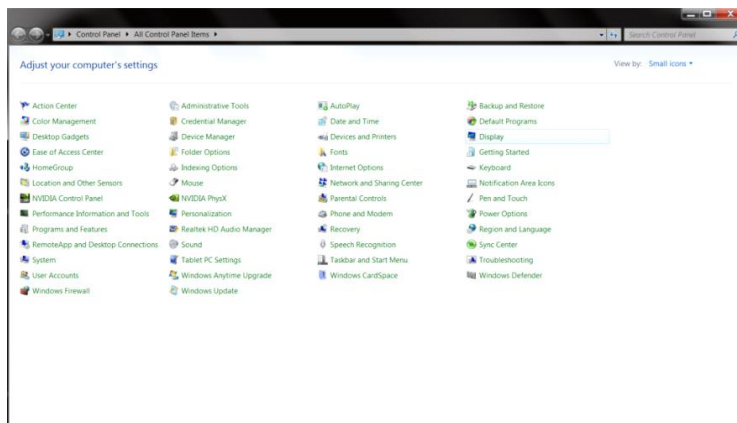

- Kliknij przycisk „Zmień ustawienia ekranu”.

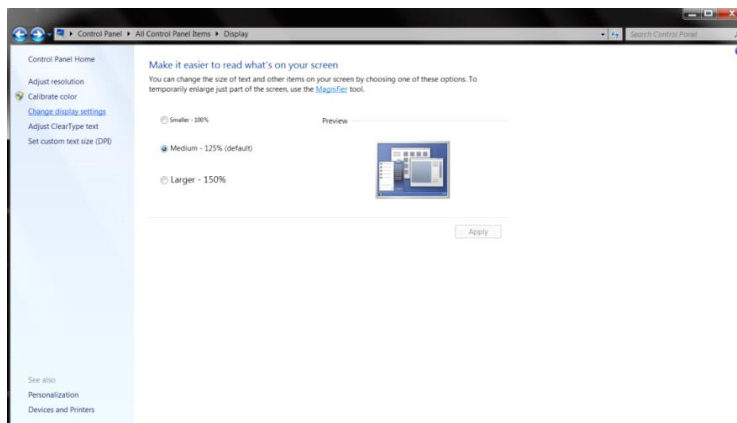

- Kliknij przycisk „Ustawienia zaawansowane”.

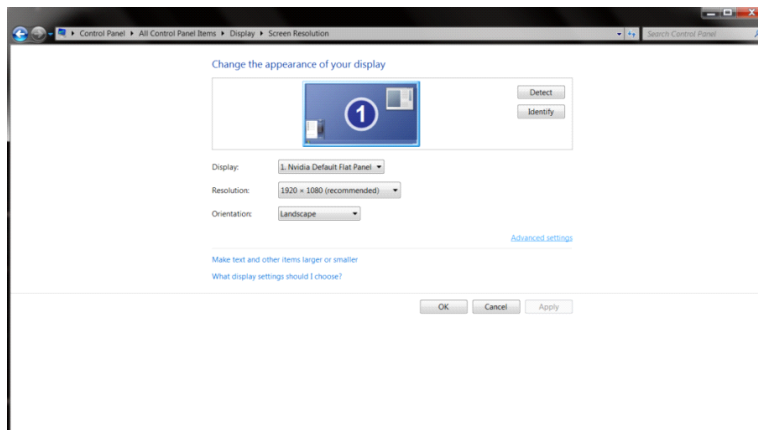

- Kliknij zakładkę „**Monitor**”, a następnie kliknij przycisk „**Właściwości**”.

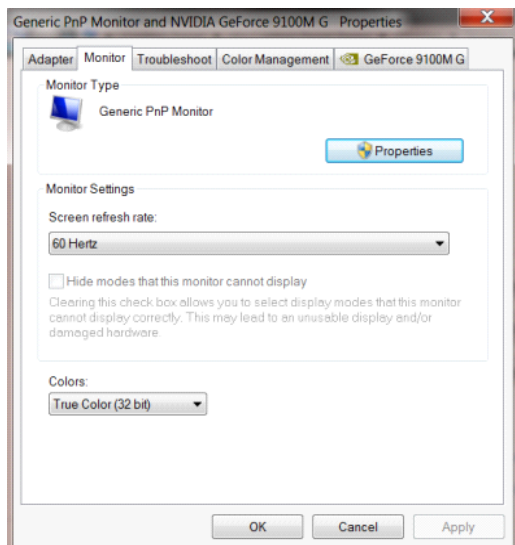

- Kliknij zakładkę „**Sterownik**”.

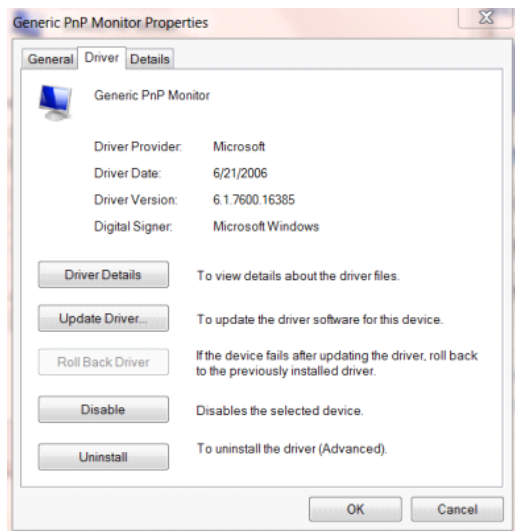

- Otwórz okno "**Aktualizuj sterownik-generyczny monitor PnP**" klikając "**Aktualizuj sterownik...**" a następnie klikając przycisk "**Przeglądaj mój komputer w poszukiwaniu sterownika**"

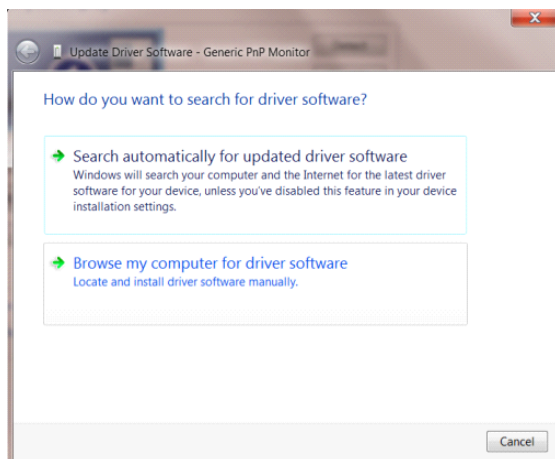

- Wybierz opcję „Pozwól mi wybrać z listy sterowników urządzeń na moim komputerze”.

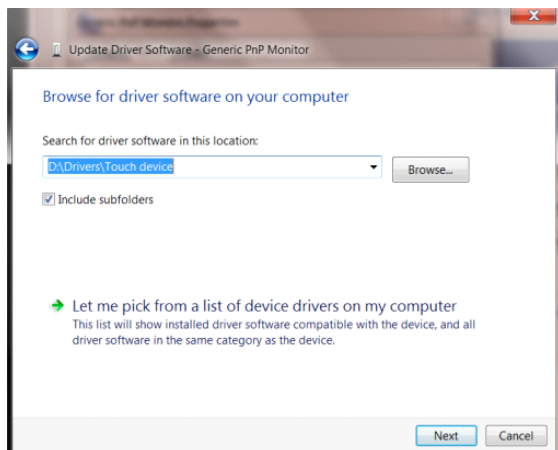

- Kliknij przycisk „Z dysku”. Kliknij przycisk „Przełączaj” i przejdź do następującego katalogu:

X:\Driver\module name (gdzie X oznacza literę przypisaną do napędu CD-ROM).

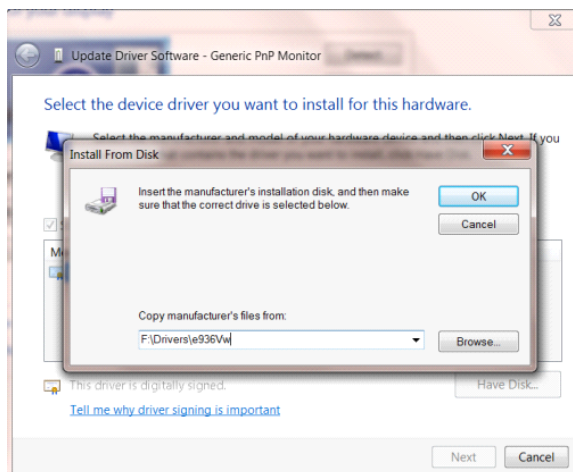

- Wybierz plik „xxx.inf” i kliknij przycisk „Otwórz”. Kliknij przycisk „OK”.
- Wybierz model monitora i kliknij przycisk „Dalej”. Pliki zostaną skopiowane z dysku CD na dysk twardy komputera.
- Zamknij wszystkie otwarte okna i wyjmij płytę CD.
- Ponownie uruchom komputer. System automatycznie wybierze maksymalną częstość odświeżania i odpowiedni profil dopasowania kolorów.

## Windows 7

- Uruchom Windows® 7
- Kliknij przycisk „**Start**”, a następnie kliknij „**Panel sterowania**”.

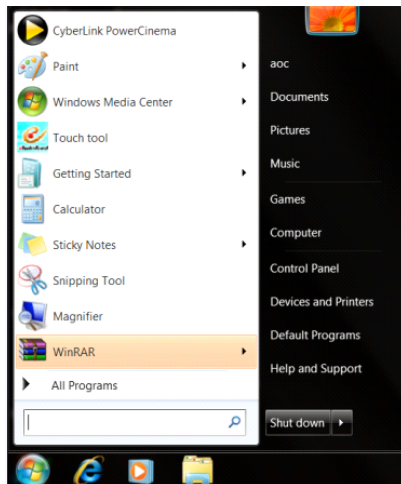

- Kliknij ikonę „**Wyświetlacz**”.

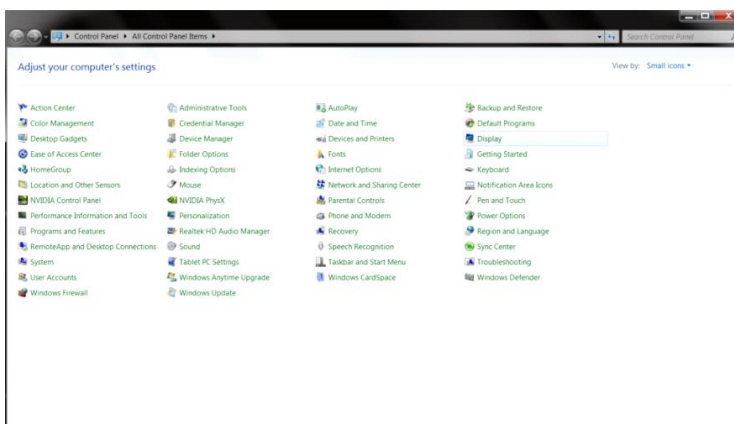

- Kliknij przycisk „**Zmień ustawienia monitora**”.

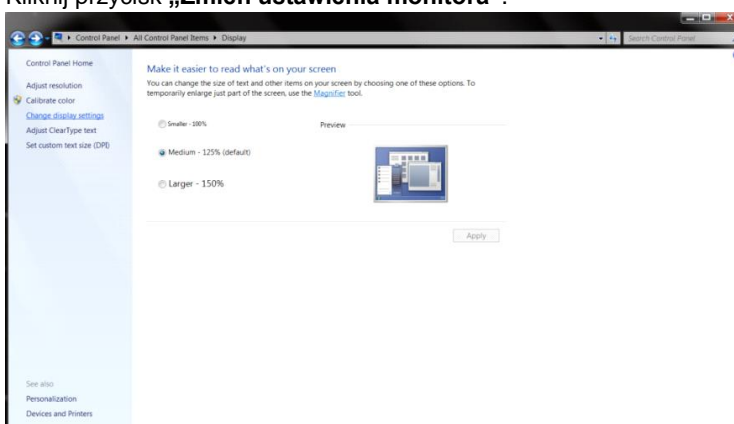

- Kliknij przycisk „Ustawienia zaawansowane”.

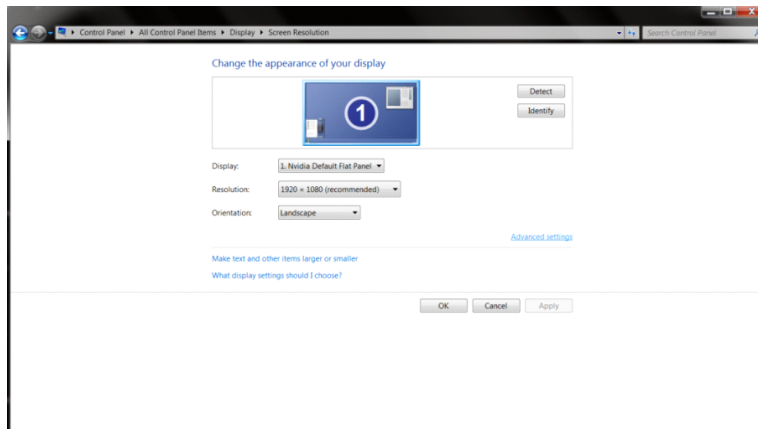

- Kliknij zakładkę „Monitor”, a następnie kliknij przycisk „Własności”.

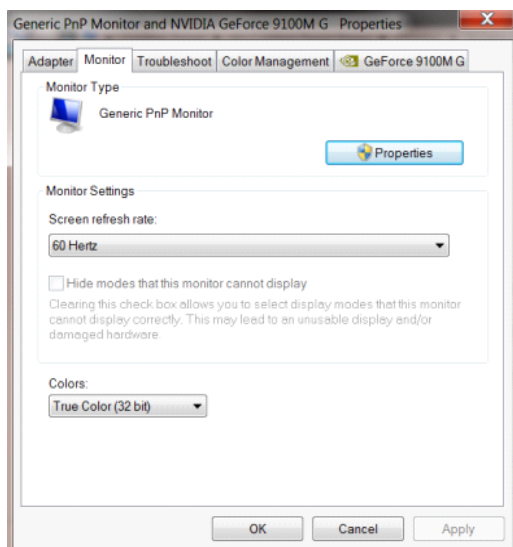

- Kliknij zakładkę „Sterownik”.

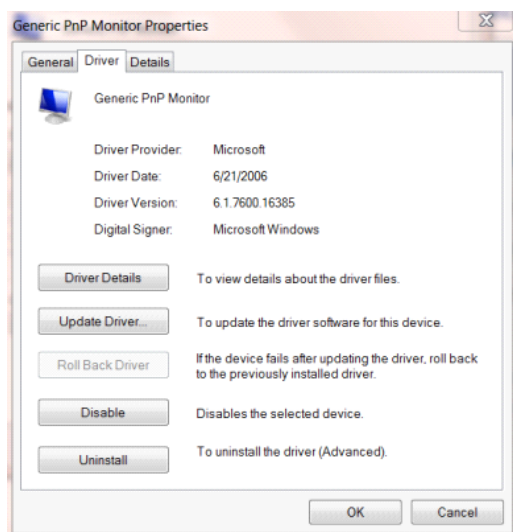



- Otwórz okno „Aktualizacja sterownika dla typowego monitora PnP” poprzez kliknięcie „Aktualizuj sterownik...”, a następnie kliknij przycisk „Przełączaj komputer w celu wyszukania sterownika”.

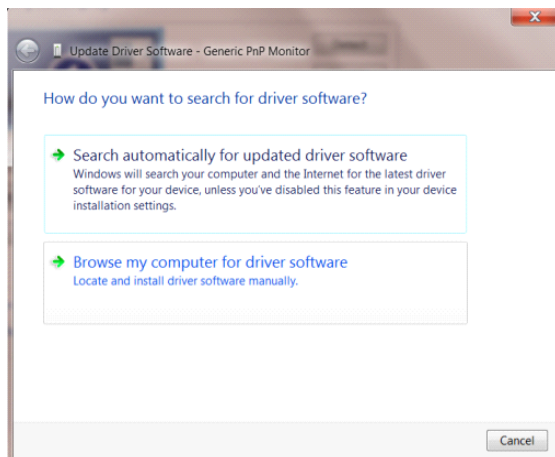

- Wybierz opcję „Pozwól mi wybrać z listy sterowników urządzeń na moim komputerze”.

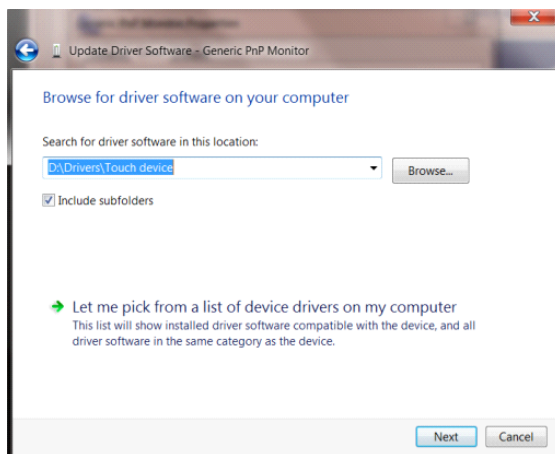

- Kliknij przycisk "Z dysku". Kliknij przycisk "Przełączaj" i przejdź do następującego katalogu: X:\Driver\module name (gdzie X oznacza literę przypisaną do napędu CD-ROM).

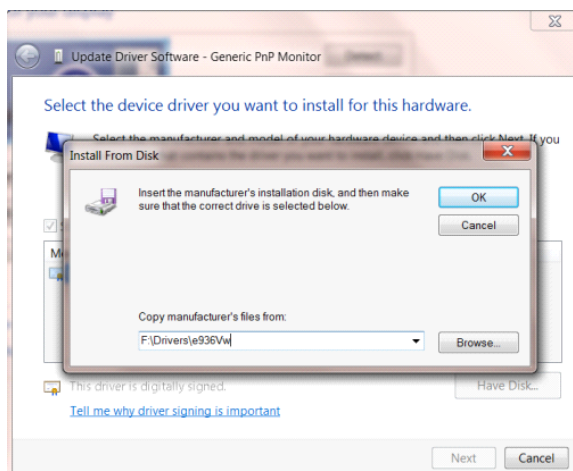

- 
- Wybierz plik „**xxx.inf**” a następnie kliknij przycisk „**Otwórz**”. Kliknij przycisk „**OK**”.
  - Wybierz model monitora i kliknij przycisk „**Dalej**”. Pliki zostaną skopiowane z dysku CD na dysk twardy komputera.
  - Zamknij wszystkie otwarte okna i wyjmij płytę CD.
  - Ponownie uruchom komputer. System automatycznie wybierze maksymalną częstość odświeżania i odpowiedni profil dopasowania kolorów.

## i-Menu



Witamy w programie "i-Menu" firmy AOC. i-Menu umożliwia łatwe dopasowanie ustawień ekranu przy użyciu menu ekranowego, a nie przycisków OSD, które dostępne są w monitorze. Aby zakończyć instalację, należy wykonać poniższą procedurę instalacyjną.



## e-Saver



Witamy w oprogramowaniu firmy AOC e-Saver do zarządzania zasilaniem monitora! Oprogramowanie AOC e-Saver oferuje funkcje inteligentnego wyłączenia monitorów, umożliwia wyłączenie monitora w określonym czasie niezależnie do statusu komputera (włączony, wyłączony, uśpiony lub wygaszacz ekranu); rzeczywisty czas wyłączenia zależy od preferencji (patrz przykład niżej).

Kliknij "driver/e-Saver/setup.exe" aby rozpocząć instalowanie oprogramowania e-Saver, postępuj zgodnie z instrukcjami kreatora instalacji, aby zakończyć instalację.

Pod każdym z czterech statusów komputera możesz z rozwijalnego menu wybrać wymagany czas (w minutach) automatycznego wyłączenia. Przykład poniżej ilustruje:

- 1) Monitor nie zostanie nigdy wyłączony, kiedy komputer jest włączony.
- 2) Monitor zostanie automatycznie wyłączony 5 minut po wyłączeniu komputera.
- 3) Monitor zostanie automatycznie wyłączony 10 minut po uśpieniu/przejściu w stan czuwania komputera.
- 4) Monitor zostanie automatycznie wyłączony 20 minut po pojawieniu się wygaszacza ekranu.

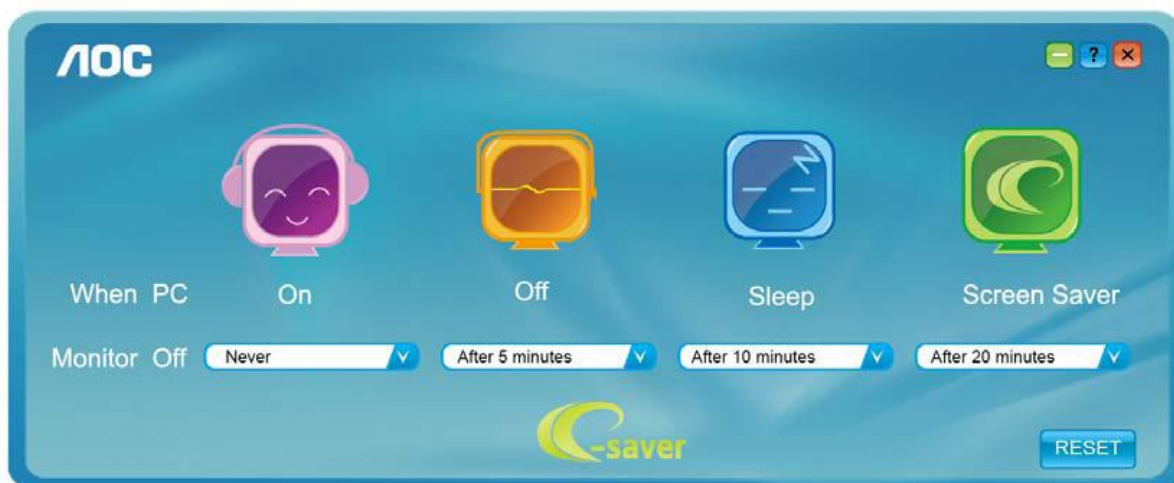

Możesz kliknąć przycisk „RESET” w celu przywrócenia domyślnych ustawień w programie e-Saver zgodnie z poniższą specyfikacją.

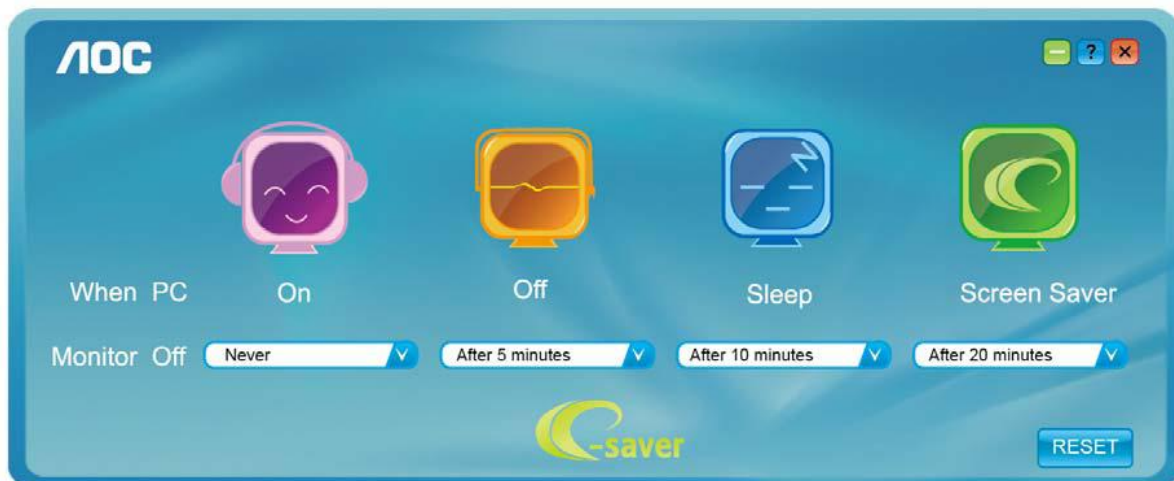

---

## Screen+



Witamy w oprogramowaniu "Screen+" firmy AOC. Screen+, jest narzędziem do dzielenia pulpitu; dzieli ono pulpit na różne panele a każdy panel jest wyświetlany w innym oknie. Kiedy chcesz uzyskać do niego dostęp musisz tylko przeciągnąć okno do odpowiedniego panelu. Obsługuje ono wyświetlanie na wielu monitorach i ułatwia wykonywanie zadań. W celu zainstalowania narzędzia postępuj zgodnie z instrukcją instalacji.

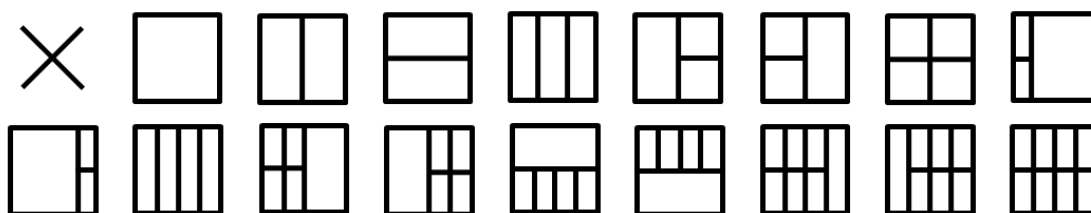

# Rozwiązywanie problemów

Problem i pytanie	Możliwe rozwiązania
<b>Dioda zasilania nie świeci się</b>	Upewnij się, że przycisk zasilania został włączony, a przewód zasilania jest prawidłowo podłączony do gniazdka sieciowego oraz do monitora.
<b>Brak obrazu na ekranie</b>	<ul style="list-style-type: none"> <li>● Czy przewód zasilania jest odpowiednio podłączony? Sprawdź podłączenia przewodu zasilania i zasilanie.</li> <li>● Czy kabel jest podłączony poprawnie? (podłączony z użyciem kabla D-sub) Sprawdź połączenie kabla DB-15. (podłączony z użyciem kabla DVI) Sprawdź połączenie kabla DVI. (podłączony z użyciem kabla HDMI) Sprawdź połączenie kabla HDMI. (podłączony z użyciem kabla DP) Sprawdź połączenie kabla DP. * Wejście DVI/HDMI/DP jest w niektórych modelach niedostępne.</li> <li>● Czy zasilanie jest włączone? Ponownie uruchomić komputer w celu obejrzenia ekranu początkowego (ekranu logowania), który powinien być widoczny. Jeżeli ekran początkowy (ekran logowania) jest wyświetlany, uruchom komputer w odpowiednim trybie (tryb bezpieczny dla Windows 7/8/10) i następnie zmień częstotliwość karty graficznej. (Patrz ustawienia optymalnej rozdzielczości) Jeżeli ekran początkowy (ekran logowania) nie pojawia się, skontaktuj się z centrum serwisowym lub sprzedawcą.</li> <li>● Czy na ekranie wyświetlany jest komunikat "Wejście nieobsługiwane"? Komunikat ten może być widoczny, kiedy sygnał z karty graficznej przekracza maksymalną rozdzielczość i częstotliwość, które może prawidłowo obsłużyć monitor. Ustaw maksymalną rozdzielczość i częstotliwość na takie, którym monitor może obsłużyć prawidłowo.</li> <li>● Upewnij się, że zainstalowane zostały sterowniki monitora AOC.</li> </ul>
<b>Obraz jest rozmyty i widoczne są podobrazy oraz cienie</b>	Wyreguluj kontrast i jasność. Naciśnij, aby dostosować automatycznie. Upewnij się, że nie jest wykorzystywany przedłużacz lub skrzynka przełączeniowa. Zalecamy bezpośrednie łączenie monitora z gniazdem wyjściowym karty graficznej.

<p><b>Obraz skacze, miga lub pojawiają się fale na obrazie</b></p>	<p>Odsuń jak najdalej od monitora, urządzenia elektryczne mogące powodować zakłócenia elektryczne.</p> <p>Użyj maksymalnej częstości odświeżania monitora dla danej rozdzielczości.</p>
<p><b>Monitor zawiesza się w trybie aktywnego wyłączenia</b></p>	<p>Włącznik zasilania komputera powinien być włączony.</p> <p>Karta graficzna komputera powinna być prawidłowo włożona do gniazda.</p> <p>Upewnij się, że kabel wideo monitora jest prawidłowo podłączony do komputera.</p> <p>Sprawdź kabel wideo monitora i upewnij się, że żaden styk nie jest wygięty.</p> <p>Sprawdź, czy komputer działa uderzając w przycisk CAPS LOCK na klawiaturze i obserwując diodę CAPS LOCK. Po uderzeniu w przycisk CAPS LOCK dioda powinna zgasnąć lub się zaświecić.</p>
<p><b>Brak jednego z głównych kolorów (CZERWONY, ZIELONY lub NIEBIESKI)</b></p>	<p>Sprawdź kabel wideo monitora i upewnij się, że żaden styk nie jest uszkodzony.</p> <p>Upewnij się, że kabel wideo monitora jest prawidłowo podłączony do komputera.</p>
<p><b>Obraz ekranowy nie jest wyśrodkowany lub ma nieprawidłową wielkość</b></p>	<p>Wyreguluj położenie w pionie i poziomie lub naciśnij przycisk skrótu (AUTO).</p>
<p><b>Obraz ma defekty koloru (biały nie wygląda jak biały)</b></p>	<p>Wyreguluj kolor RGB lub ustaw wymaganą temperaturę barwową.</p>
<p><b>Poziome lub pionowe zakłócenia na ekranie</b></p>	<p>Zastosuj tryb zamykania Windows 7/8/10, aby wyregulować ZEGAR i FAZĘ.</p> <p>Naciśnij, aby dostosować automatycznie.</p>

# Specyfikacje

## Ogólne specyfikacje

Panel	Nazwa modelu	22P1D		
	System działania	Kolorowy wyświetlacz LCD TFT		
	Widoczny rozmiar ekranu	przekątna 54,7 cm		
	Podziałka pikseli	0,24825 (w poziomie) mm x 0,24825 (w pionie) mm		
	Video	Interfejs analogowy R, G, B & interfejs HDMI & interfejs DVI		
	Oddzielna synchronizacja	H/V TTL		
	Wyświetlane kolory	16,7M kolorów		
informacje	Zakres skanowania w poziomie	30~83KHz		
	Rozmiar skanowania w poziomie (Maksymalny)	476,64 mm		
	Zakres skanowania w pionie	50Hz ~ 76Hz		
	Rozmiar skanowania w pionie (Maksymalny)	268,11 mm		
	Optymalne wstępne ustawienia rozdzielczości	1920x1080 przy 60Hz		
	Plug & Play	VESA DDC2B/CI		
	Złącze wejścia	D-Sub 15 pin / HDMI / DVI		
	Źródło zasilania	100-240V~,50/60Hz		
	Zużycie energii	Typowy(Jasność = 90,Kontrast = 50)	22W	
		(Jasność = 100,Kontrast =100)	≤25W	
		oszczędność energii	≤0,5W	
Off timer (Timer wyłączenia)	0-24 godz			
Speakers	2W x 2			
Physical Characteristics	Typ złącza	D-Sub, HDMI, DVI, Wejście Audio, Wyjście słuchawek		
	Typ kabla sygnałowego	Odłączany		
Środowiskowe	Temperatura:	Działanie	0° do 40°C	
		Bez działania	-25° do 55°C	
	Wilgotność:	Działanie	10% do 85% (bez kondensacji)	
		Bez działania	5% do 93% (bez kondensacji)	
	Wysokość nad poziomem morza:	Działanie	0~ 5000m (0~ 16404 stóp)	
		Bez działania	0~ 12192m (0~ 40000 stóp)	



Panel	Nazwa modelu	22P1		
	System działania	Kolorowy wyświetlacz LCD TFT		
	Widoczny rozmiar ekranu	przekątna 54,6 cm		
	Podziałka pikseli	0,24795 (w poziomie) mm x 0,24795 (w pionie) mm		
	Video	Interfejs analogowy R, G, B & interfejs HDMI & interfejs DVI & interfejs DP		
	Oddzielna synchronizacja	H/V TTL		
	Wyświetlane kolory	16,7M kolorów		
informacje	Zakres skanowania w poziomie	30~83KHz		
	Rozmiar skanowania w poziomie (Maksymalny)	476,064 mm		
	Zakres skanowania w pionie	50Hz ~ 76Hz		
	Rozmiar skanowania w pionie (Maksymalny)	267,786 mm		
	Optymalne wstępne ustawienia rozdzielczości	1920x1080 przy 60Hz		
	Plug & Play	VESA DDC2B/CI		
	Złącze wejścia	D-Sub 15 pin / HDMI / DVI / DP		
	Źródło zasilania	100-240V~,50/60Hz		
	Zużycie energii	Typowy(Jasność = 90,Kontrast = 50)	20W	
		(Jasność = 100,Kontrast =100)	≤54W	
		oszczędność energii	≤0,5W	
Off timer (Timer wyłączenia)	0-24 godz			
Speakers	2W x 2			
Physical Characteristics	Typ złącza	D-Sub, HDMI, DVI, DP, Wejście Audio, Wyjście słuchawek, USB 3.0x4 obejmuje 1 szybką ładowarkę		
	Typ kabla sygnałowego	Odłączany		
Środowiskowe	Temperatura:	Działanie	0° do 40°C	
		Bez działania	-25° do 55°C	
	Wilgotność:	Działanie	10% do 85% (bez kondensacji)	
		Bez działania	5% do 93% (bez kondensacji)	
	Wysokość nad poziomem morza:	Działanie	0~ 5000m (0~ 16404 stóp)	
		Bez działania	0~ 12192m (0~ 40000 stóp)	

Panel	Nazwa modelu	22E1D		
	System działania	Kolorowy wyświetlacz LCD TFT		
	Widoczny rozmiar ekranu	przekątna 54,7 cm		
	Podziałka pikseli	0,24825 (w poziomie) mm x 0,24825 (w pionie) mm		
	Video	Interfejs analogowy R, G, B & interfejs HDMI & interfejs DVI		
	Oddzielna synchronizacja	H/V TTL		
	Wyświetlane kolory	16,7M kolorów		
informacje	Zakres skanowania w poziomie	30~83KHz		
	Rozmiar skanowania w poziomie (Maksymalny)	476,64 mm		
	Zakres skanowania w pionie	50Hz ~ 76Hz		
	Rozmiar skanowania w pionie (Maksymalny)	268,11 mm		
	Optymalne wstępne ustawienia rozdzielczości	1920x1080 przy 60Hz		
	Plug & Play	VESA DDC2B/CI		
	Złącze wejścia	D-Sub 15 pin / HDMI / DVI		
	Źródło zasilania	100-240V~,50/60Hz		
	Zużycie energii	Typowy(Jasność = 90,Kontrast = 50)	22W	
		(Jasność = 100,Kontrast =100)	≤25W	
		oszczędność energii	≤0,5W	
Off timer (Timer wyłączenia)	0-24 godz			
Speakers	2W x 2			
Physical Characteristics	Typ złącza	D-Sub, HDMI, DVI, Wejście Audio, Wyjście słuchawek		
	Typ kabla sygnałowego	Odłączany		
Środowiskowe	Temperatura:	Działanie	0° do 40°C	
		Bez działania	-25° do 55°C	
	Wilgotność:	Działanie	10% do 85% (bez kondensacji)	
		Bez działania	5% do 93% (bez kondensacji)	
	Wysokość nad poziomem morza:	Działanie	0~ 5000m (0~ 16404 stóp)	
		Bez działania	0~ 12192m (0~ 40000 stóp)	

Panel	Nazwa modelu	22E1Q		
	System działania	Kolorowy wyświetlacz LCD TFT		
	Widoczny rozmiar ekranu	przekątna 54,6 cm		
	Podziałka pikseli	0,24795 (w poziomie) mm x 0,24795 (w pionie) mm		
	Video	Interfejs analogowy R, G, B & interfejs HDMI & interfejs DP		
	Oddzielna synchronizacja	H/V TTL		
	Wyświetlane kolory	16,7M kolorów		
informacje	Zakres skanowania w poziomie	30~83KHz		
	Rozmiar skanowania w poziomie (Maksymalny)	476,064 mm		
	Zakres skanowania w pionie	50Hz ~ 76Hz		
	Rozmiar skanowania w pionie (Maksymalny)	267,786 mm		
	Optymalne wstępne ustawienia rozdzielczości	1920x1080 przy 60Hz		
	Plug & Play	VESA DDC2B/CI		
	Złącze wejścia	D-Sub 15 pin / HDMI / DP		
	Źródło zasilania	100-240V~,50/60Hz		
	Zużycie energii	Typowy(Jasność = 90,Kontrast = 50)	20W	
		(Jasność = 100,Kontrast =100)	≤30W	
		oszczędność energii	≤0,5W	
Off timer (Timer wyłączenia)	0-24 godz			
Speakers	2W x 2			
Physical Characteristics	Typ złącza	D-Sub, HDMI, DP, Wejście Audio, Wyjście słuchawek		
	Typ kabla sygnałowego	Odłączany		
Środowiskowe	Temperatura:	Działanie	0° do 40°C	
		Bez działania	-25° do 55°C	
	Wilgotność:	Działanie	10% do 85% (bez kondensacji)	
		Bez działania	5% do 93% (bez kondensacji)	
	Wysokość nad poziomem morza:	Działanie	0~ 5000m (0~ 16404 stóp)	
		Bez działania	0~ 12192m (0~ 40000 stóp)	

## Zaprogramowane tryby wyświetlania

Standard	Rozdzielczość	Częstotliwość pozioma (kHz)	Częstotliwość pionowa (Hz)
VGA	640x480@60Hz	31,469	59,940
	640x480@72Hz	37,861	72,809
	640x480@75Hz	37,500	75,000
MAC MODES VGA	640x480@67Hz	35,000	66,667
IBM MODE	720x400@70Hz	31,469	70,087
SVGA	800x600@56Hz	35,156	56,250
	800x600@60Hz	37,879	60,317
	800x600@72Hz	48,077	72,188
	800x600@75Hz	46,875	75,000
MAC MIDE SVGA	835 x 624@75Hz	49,725	74,500
XGA	1024x768@60Hz	48,363	60,004
	1024x768@70Hz	56,476	70,069
	1024x768@75Hz	60,023	75,029
SXGA	1280x1024@60Hz	63,981	60,020
	1280x1024@75Hz	79,976	75,025
WSXG	1280x720@60HZ	45,000	60,000
	1280x960@60HZ	60,000	60,000
WXGA+	1440x900@60Hz	55,935	59,876
WSXGA+	1680x1050@60Hz	65,290	59,954
FHD	1920x1080@60Hz	67,500	60,000

## Przypisanie styków

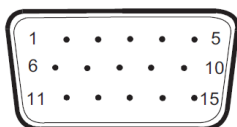

15-stykowy przewód sygnałowy kolorowego wyświetlacza

Nr styku	Nazwa sygnału	Nr styku	Nazwa sygnału
1	Wideo - Czerwony	9	+5V
2	Wideo - Zielony	10	Masa
3	Wideo - Niebieski	11	N.C.
4	N.C.	12	DDC - szeregowy, dane
5	Kabel wykrywania	13	Synchronizacja w poziomie
6	GND-R	14	Synchronizacja w pionie
7	GND-G	15	DDC - szeregowy, zegar
8	GND-B		



19-stykowy przewód sygnałowy kolorowego wyświetlacza

Nr styku	Nazwa sygnału	Nr styku	Nazwa sygnału
1	Dane TMDS 2 +	11	Ekranowanie zegara TMDS
2	Dane TMDS 2 - ekranowanie	12	Zegar TMDS
3	Dane TMDS 2	13	CEC
4	Dane TMDS 1 +	14	Rezerwa (urządzenie włączane przy styku normalnie zamkniętym)
5	Dane TMDS 1 - ekranowanie	15	SCL
6	Dane TMDS 1	16	SDA
7	Dane TMDS 0 +	17	Masa DDC/CEC
8	Dane TMDS 0 - ekranowanie	18	+5 V Zasilanie
9	Dane TMDS 0	19	Wykrywanie wkładania pod napięciem
10	Zegar TMDS +		

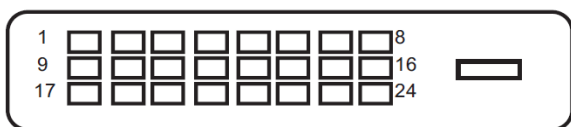

24-stykowy przewód sygnałowy kolorowego wyświetlacza

Nr styku	Nazwa sygnału	Nr styku	Nazwa sygnału
1	Dane TMDS 2-	13	Dane TMDS 3+
2	Dane TMDS 2+	14	+5V Zasilanie
3	Dane TMDS 2/4 Ekran	15	Masa (dla +5 V)
4	Dane TMDS 4-	16	Wykrywaniepodłączenia bezwyłączania (Hot Plug)
5	Dane TMDS 4+	17	Dane TMDS 0-
6	Zegar DDC	18	Dane TMDS 0+
7	Dane DDC	19	Dane TMDS 0/5 Ekran
8	N.C.	20	Dane TMDS 5-
9	Dane TMDS 1-	21	TMDS data 5+
10	Dane TMDS 1+	22	Zegar TMDSEkran
11	Dane TMDS 1/3 Ekran	23	Zegar TMDS +
12	Dane TMDS 3-	24	Zegar TMDS -

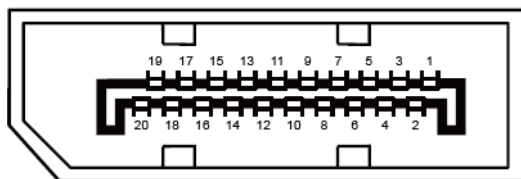

20-stykowy przewód sygnałowy kolorowego wyświetlacza

Nr styku	Nazwa sygnału	Nr styku	Nazwa sygnału
1	ML_Lane 3 (n)	11	GND
2	GND	12	ML_Lane 0 (p)
3	ML_Lane 3 (p)	13	CONFIG1
4	ML_Lane 2 (n)	14	CONFIG2
5	GND	15	AUX_CH(p)
6	ML_Lane 2 (p)	16	GND
7	ML_Lane 1 (n)	17	AUX_CH(n)
8	GND	18	Hot Plug Detect
9	ML_Lane 1 (p)	19	Return DP_PWR
10	ML_Lane 0 (n)	20	DP_PWR

---

## Plug and Play

### Funkcja Plug & Play DDC2B

Monitor wyposażony jest w możliwości VESA DDC2B zgodnie z normą VESA DDC. Umożliwia ona informowanie komputera hosta o tożsamości monitora i, zleczenie od zastosowanego poziomu DDC, przekazywanie dodatkowych informacji o możliwościach monitora.

DDC2B jest dwukierunkowym kanałem danych korzystającym z protokołu I2C. Host może zażądać informacji EDID przez kanał DDC2B.

---

# Przepisy

## Uwaga FCC

### **Klauzula zgodności z FCC klasa B w zakresie zakłóceń częstotliwości radiowych OSTRZEŻENIE: (DLA MODELI POSIADAJĄCYCH CERTYFIKAT FCC)**

UWAGA: To urządzenie zostało poddane testom, które stwierdziły, że spełnia ono ograniczenia dla urządzeń cyfrowych klasy B, zgodnie z częścią 15 przepisów FCC. Ograniczenia stworzono w celu zapewnienia stosownego zabezpieczenia przed szkodliwymi zakłóceniami w instalacjach domowych. To urządzenie generuje, wykorzystuje i może emitować energię o częstotliwości radiowej i w przypadku instalacji oraz stosowania niezgodnie z zaleceniami może powodować uciążliwe zakłócenia w łączności radiowej. Nie ma jednak żadnych gwarancji, że zakłócenia nie wystąpią w danej instalacji. Jeśli to urządzenie powoduje uciążliwe zakłócenia odbioru radia i telewizji, co można sprawdzić włączając i wyłączając odbiornik telewizyjny i radiowy, użytkownik może podjąć próbę usunięcia zakłóceń poprzez:

Zmianę kierunku lub położenia anteny odbiorczej.

Zwiększenie odstępów pomiędzy urządzeniem a odbiornikiem.

Podłączenie urządzenia do gniazdka należącego do innego obwodu zasilania.

W celu uzyskania pomocy, należy skonsultować się ze sprzedawcą lub z doświadczonym technikiem RTV.

### **UWAGA:**

Zmiany lub modyfikacje nie zaakceptowane w sposób wyraźny przez podmiot odpowiedzialny za zapewnienie zgodności, mogą doprowadzić do pozbawienia użytkownika prawa do korzystania z urządzenia.

W celu zapewnienia zgodności z ograniczeniami emisji, należy zastosować ekranowane kable łączące oraz przewód zasilania.

Producent nie ponosi odpowiedzialności za wszelkie zakłócenia sygnału radiowego i telewizyjnego spowodowane nieautoryzowanymi zmianami w urządzeniu. W takim przypadku, usunięcie zakłóceń należy do zakresu odpowiedzialności użytkownika. W takim przypadku, za usunięcie zakłóceń odpowiada użytkownik.



---

## Deklaracja WEEE

Przepisy Unii Europejskiej dotyczące usuwania przez użytkowników zużytego sprzętu w gospodarstwach domowych.



Obecność tego symbolu na produkcie lub opakowaniu produktu oznacza, że produktu tego nie można usuwać wraz z innymi odpadami domowymi. Zamiast tego, użytkownik powinien usunąć zużyty sprzęt, przekazując go do punktu zbiorczego odpadów elektrycznych lub elektronicznych. Osobne gromadzenie i przetwarzanie zużytego sprzętu, pomaga w ochronie zasobów naturalnych i zapewnia przetworzenie produktu w sposób bezpieczny dla zdrowia ludzi i środowiska. Dalsze informacje dotyczące miejsc przyjmowania do przetwarzania zużytego sprzętu, można uzyskać w lokalnym urzędzie, punkcie przyjmowania odpadów domowych lub w sklepie, w którym produkt został zakupiony.

## Deklaracja WEEE dla Indii



Obecność tego symbolu na produkcie lub opakowaniu produktu oznacza, że produktu tego nie można usuwać wraz z innymi odpadami domowymi. Zamiast tego, użytkownik powinien usunąć zużyty sprzęt, przekazując go do punktu zbiorczego odpadów elektrycznych lub elektronicznych. Osobne gromadzenie i przetwarzanie zużytego sprzętu, pomaga w ochronie zasobów naturalnych i zapewnia przetworzenie produktu w sposób bezpieczny dla zdrowia ludzi i środowiska.

W celu uzyskania dodatkowych informacji o tym, gdzie można oddać zużyty sprzęt elektroniczny w Indiach, patrz poniższy portal sieciowy.

[www.aocindia.com/ewaste.php](http://www.aocindia.com/ewaste.php).



**EPA Energy Star**

ENERGY STAR® to zastrzeżony znak towarowy w USA. Jako partner ENERGY STAR®, AOC International (Europe)

---

BV and Envision Peripherals, Inc. AOC International (Europe) BV i Envision Peripherals, Inc. określiła, że ten produkt spełnia zalecenia ENERGY STAR® dotyczące efektywności energetycznej. (DLA MODELI EPA Z CERTYFIKATEM)

## Deklaracja EPEAT



EPEAT jest systemem pomagającym kupującym z sektora publicznego jak i prywatnego ocenić, porównać i wybrać komputery biurkowe, notebooki oraz monitory, na bazie atrybutów środowiskowych. EPEAT oferuje również przejrzysty i spójny zestaw kryteriów charakterystyk dla projektowania produktów i oferuje producentom możliwość zapewnienia rozpoznania rynku w celu podejmowania wysiłków związanych z redukcją wpływu ich produktów na środowisko.

Firma AOC wierzy w ochronę środowiska. Koncentrując się głównie na zachowaniu zasobów naturalnych, jak również ochrony wysypisk śmieci, firma ogłasza uruchomienie programu recyklingu opakowań monitorów AOC. Program ten ma na celu pomoc w prawidłowej utylizacji kartonu monitora i materiału wypełnieniowego. Jeżeli nie jest dostępne lokalne centrum recyklingu, firma AOC podda dla Ciebie materiał opakowania, w tym piankę wypełnieniową i karton, recyklingowi. Rozwiązanie AOC Display służy jedynie recyklingowi opakowań monitorów AOC. Szczegółowe informacje na następujących stronach sieciowych:

**Tylko Ameryka Północna i Południowa, bez Brazylii:**

<http://us.aoc.com/aoc-corporation/?page=environmental-impact>

**Niemcy:**

<http://aoc-europe.com/de/content/environment>

**Brazylia:**

<http://www.aoc.com.br/pg/embalagem-verde>

---

# Serwis

## Oświadczenie gwarancyjne dla krajów europejskich

### OGRANICZONA TRZYLETNIA GWARANCJA\*

W przypadku monitorów LCD firmy AOC sprzedawanych na rynku europejskim firma AOC International (Europe) BV gwarantuje, że w okresie 3 lat, licząc od dnia zakupu produktu przez konsumenta, produkt będzie wolny od wszelkich wad materiałowych i wad wykonania. W ciągu tego okresu, AOC International (Europe) BV zobowiązuje się, wedle własnego wyboru, naprawić wadliwy produkt przy pomocy nowych lub zmodernizowanych części, bądź wymienić bezpłatnie produkt na nowy lub naprawiony, z zastrzeżeniem postanowień zawartych poniżej\*. W przypadku braku dokumentu potwierdzającego dokonanie zakupu, okres gwarancyjny zacznie obowiązywać po trzech (3) miesiącach od daty produkcji podanej na produkcie.

Jeżeli w tym czasie okaże się, że produkt jest wadliwy, należy się skontaktować z najbliższym sprzedawcą lub sprawdzić część dotyczącą serwisu i wsparcia technicznego na stronie internetowej [www.aoc-europe.com](http://www.aoc-europe.com) w celu uzyskania instrukcji gwarancji w swoim kraju. Koszty przewozu dla dostawy i zwrotu, w okresie obowiązywania gwarancji, są wstępnie opłacone przez AOC. Należy się upewnić, że wraz z produktem jest dostarczony dowód zakupu z datą i dostarczyć do autoryzowanego punktu serwisowego AOC na następujących zasadach:

- Należy sprawdzić, czy monitor LCD został zapakowany we właściwy karton (firma AOC preferuje używanie oryginalnego kartonu ze względu na wystarczające zabezpieczenie monitora na czas transportu).
- Należy umieścić numer RMA na etykiecie adresowej
- Należy umieścić numer RMA na wysyłanym kartonie

AOC International (Europe) BV zobowiązuje się zwrócić poniesione przez klienta koszty transportu w odniesieniu do krajów wyszczególnionych w tych warunkach gwarancyjnych. AOC International (Europe) BV nie ponosi odpowiedzialności za wystąpienie ewentualnych kosztów związanych z transportem produktu przez granice państwowe. Powyższy zapis dotyczy także granic państwowych w Unii Europejskiej. W przypadku, gdy firma kurierska nie może odebrać przygotowanego do wysyłki monitora LCD, naliczona zostanie opłata pobraniowa.

#### \* Ta ograniczona gwarancja nie obejmuje wszelkich strat lub szkód wynikających z:

- Uszkodzenia podczas transportu spowodowane nieprawidłowym zapakowaniem
- Nieprawidłowa instalacja lub konserwacja, wykonana w sposób niezgodny z podręcznikiem użytkownika AOC
- Niewłaściwego użytkowania
- Zaniedbania
- Wszelkich przyczyn innych niż standardowe zastosowania handlowe lub przemysłowe
- Regulacji przez podmioty nieupoważnione
- Naprawy, modyfikacje lub instalację opcjonalnego wyposażenia, bądź części należy dokonywać tylko w autoryzowanych punktach serwisowych AOC
- Niewłaściwe środowisko pracy, takie jak wilgotność oraz kurz
- Uszkodzenia spowodowane użyciem siły, trzęsieniem ziemi i atakami terrorystycznymi

- 
- Nadmiernego lub niewystarczającego ogrzewania, klimatyzacji lub awarii zasilania, skoków napięcia lub innych nieprawidłowości

Ta ograniczona gwarancja nie obejmuje wszelkich elementów oprogramowania układowego lub wyposażenia produktu, które użytkownik lub wszelkie osoby trzecie zmodyfikowały lub zmieniły; użytkownik ponosi wyłączną odpowiedzialność za wszelkie takie modyfikacje lub zmiany.

Wszystkie monitory LCD firmy AOC są produkowane zgodnie ze standardami dotyczącymi polityki pikseli klasy 1 ISO 9241-307.

Jeśli gwarancja utraci ważność, nadal można uzyskać dostęp do wszystkich dostępnych opcji, ale użytkownik opłaca koszty usługi, włącznie z częściami, robocizną, dostawą (jeśli zostały poniesione) i stosownymi podatkami. Punkt serwisowy z certyfikatem AOC lub autoryzowane centrum serwisowe, dostarczą szacunkowy koszt usługi, przed odebraniem autoryzacji do wykonania usługi.

WSZELKIE WYRAŻNE I DOROZUMIANE GWARANCJE DLA NINIEJSZEGO PRODUKTU (OBEJMUJĄCE GWARANCJE JAKOŚCI HANDLOWEJ I PRZYDATNOŚCI DO OKREŚLONEGO CELU) W ZAKRESIE CZĘŚCI I WYKONANIA SĄ OGRANICZONE W CZASIE DO OKRESU TRZECH (3) LAT OD PIERWOTNEJ DATY ZAKUPU PRZEZ KLIENTA. ŻADNE GWARANCJE (WYRAŻNE LUB DOROZUMIANE) NIE BĘDĄ MIAŁY ZASTOSOWANIA PO UPŁYWIE TEGO OKRESU. ZOBOWIĄZANIA FIRMY AOC INTERNATIONAL (EUROPE) B.V. ORAZ PRZYSŁUGUJĄCE UŻYTKOWNIKOWI NA MOCY NINIEJSZEJ GWARANCJI ŚRODKI PRAWNE, ZOSTAŁY W SPOSÓB SZCZEGÓŁOWY I WYŁĄCZNY WSKAZANE W NINIEJSZYM DOKUMENCIE. ODPOWIEDZIALNOŚĆ FIRMY AOC INTERNATIONAL (EUROPE) B.V., CZY TO UMOWNA, DELIKTOWA, GWARANCYJNA, WYNIKAJĄCA ZE ŚCISŁEJ INTERPRETACJI LUB INNEJ TEORII PRAWNEJ, W ŻADNYM WYPADKU NIE BĘDZIE PRZEKRACZAĆ CENY URZĄDZENIA, KTÓREGO WADA LUB USZKODZENIE JEST PRZEDMIOTEM ROSZCZENIA. W ŻADNYM WYPADKU FIRMA AOC INTERNATIONAL (EUROPE) B.V. NIE BĘDZIE RÓWNIEŻ ODPOWIADAĆ ZA JAKĄKOLWIEK UTRATĘ ZYSKÓW, UTRATĘ MOŻLIWOŚCI UŻYTKOWANIA, UTRATĘ INFRASTRUKTURY LUB WYPOSAŻENIA, ANI TEŻ ZA WSZELKIE INNE POŚREDNIE, UBOCZNE LUB WTÓRNE SZKODY. W NIEKTÓRYCH KRAJACH NIE MOŻLIWOŚCI WYŁĄCZENIA LUB OGRANICZENIA ODPOWIEDZIALNOŚCI ZA SZKODY UBOCZNE LUB WTÓRNE, STĄD POWYŻSZE OGRANICZENIE MOŻE NIE MIEĆ ZASTOSOWANIA DO CZĘŚCI UŻYTKOWNIKÓW. CHOCIAŻ NINIEJSZA OGRANICZONA GWARANCJA PRZYZNAJE UŻYTKOWNIKOWI PEWNE SZCZEGÓLNE PRAWA, UŻYTKOWNIK MOŻE TAKŻE POSIADAĆ INNE PRAWA, ZALEŻNE OD JURYSDYKCJI KRAJOWYCH. NINIEJSZA OGRANICZONA GWARANCJA OBOWIĄZUJE JEDYNIEM NA PRODUKTY NABYTE W KRAJACH CZŁONKOWSKICH UNII EUROPEJSKIEJ.

Informacje znajdujące się w tym dokumencie mogą zostać zmienione bez powiadomienia. Dalsze szczegółowe informacje można uzyskać pod adresem: <http://www.aoc-europe.com>

---

# Oświadczenie dotyczące gwarancji dla krajów Bliskiego Wschodu i Afryki (MEA)

I

## Wspólnota Niepodległych Państw (CIS)

### OGRANICZONA GWARANCJA do GWARANCJI TRZYLETNIEJ\*

Dla monitorów LCD AOC sprzedawanych w krajach Afryki (MEA) i we Wspólnocie Niepodległych Państw (CIS), AOC International (Europe) B.V. gwarantuje, że ten produkt będzie wolny od wad materiałowych defektów wytwarzania, przez okres jednego (1) do trzech (3) lat od daty produkcji, zależnie od kraju sprzedaży. W tym okresie, AOC International (Europe) B.V. oferuje wykonywanie usług gwarancyjnych z dostawą (zwrot do punktu serwisowego), w autoryzowanym centrum serwisowym AOC lub opcjonalnie u dostawcy, polegających na naprawie uszkodzonego produktu z użyciem części nowych lub odnowionych, bez opłat, z zastrzeżeniem poniższych postanowień\*. Standardowe zasady są takie, że gwarancja jest obliczana od daty produkcji, zidentyfikowanej na podstawie numeru seryjnego z ID produktu, ale łączna gwarancja będzie wynosić piętnaście (15) miesięcy do trzydziestu dziewięciu (39) miesięcy od MFD (daty produkcji), w zależności od kraju sprzedaży. Gwarancja zostanie rozpatrzona dla wyjątkowych przypadków bez gwarancji, według numeru seryjnego zgodnie z ID produktu i dla takich wyjątkowych przypadków; Wymagana jest oryginalna faktura/dowód zakupu.

Jeżeli w tym czasie okaże się, że produkt jest wadliwy, należy się skontaktować z najbliższym autoryzowanym dostawcą AOC lub sprawdzić część dotyczącą serwisu i wsparcia technicznego na stronie internetowej AOC w celu uzyskania instrukcji gwarancji w swoim kraju.:

- Egipt: [http://aocmonitorap.com/egypt\\_eng](http://aocmonitorap.com/egypt_eng)
- CIS Azja Środkowa: <http://aocmonitorap.com/ciscentral>
- Bliski Wschód: <http://aocmonitorap.com/middleeast>
- Afryka Południowa: <http://aocmonitorap.com/southafrica>
- Arabia Saudyjska: <http://aocmonitorap.com/saudiarabia>

Należy się upewnić, że wraz z produktem jest dostarczony dowód zakupu z datą i dostarczyć do autoryzowanego centrum serwisowego AOC lub do dostawcy, na następujących zasadach:

- Należy sprawdzić, czy monitor LCD został zapakowany we właściwy karton (firma AOC preferuje używanie oryginalnego kartonu ze względu na wystarczające zabezpieczenie monitora na czas transportu).
- Należy umieścić numer RMA na etykietce adresowej
- Należy umieścić numer RMA na wysłanym kartonie

**\* Ta ograniczona gwarancja nie obejmuje wszelkich strat lub szkód wynikających z:**

- Uszkodzenia podczas transportu spowodowane nieprawidłowym zapakowaniem
- Nieprawidłowa instalacja lub konserwacja, wykonana w sposób niezgodny z podręcznikiem użytkownika AOC
- Niewłaściwego użytkownika

- 
- Zaniedbania
  - Wszelkich przyczyn innych niż standardowe zastosowania handlowe lub przemysłowe
  - Regulacji przez podmioty nieupoważnione
  - Naprawy, modyfikacje lub instalację opcjonalnego wyposażenia, bądź części należy dokonywać tylko w autoryzowanych punktach serwisowych AOC
  - Niewłaściwe środowisko pracy, takie jak wilgotność oraz kurz
  - Uszkodzenia spowodowane użyciem siły, trzęsieniami ziemi i atakami terrorystycznymi
  - Nadmiernego lub niewystarczającego ogrzewania, klimatyzacji lub awarii zasilania, skoków napięcia lub innych nieprawidłowości

Ta ograniczona gwarancja nie obejmuje wszelkich elementów oprogramowania układowego lub wyposażenia produktu, które użytkownik lub wszelkie osoby trzecie zmodyfikowały lub zmieniły; użytkownik ponosi wyłączną odpowiedzialność za wszelkie takie modyfikacje lub zmiany.

Wszystkie monitory LCD firmy AOC są produkowane zgodnie ze standardami dotyczącymi polityki pikseli klasy 1 ISO 9241-307.

Jeśli gwarancja utraci ważność, nadal można uzyskać dostęp do wszystkich dostępnych opcji, ale użytkownik opłaca koszty usługi, włącznie z częściami, robocizną, dostawą (jeśli zostały poniesione) i stosownymi podatkami. Punkt serwisowy z certyfikatem AOC, autoryzowane centrum serwisowe lub dostawca, dostarczą szacunkowy koszt usługi, przed odebraniem autoryzacji do wykonania usługi.

WSZELKIE WYRAŻNE I DOROZUMIANE GWARANCJE DLA NINIEJSZEGO PRODUKTU (OBEJMUJĄCE GWARANCJE JAKOŚCI HANDLOWEJ I PRZYDATNOŚCI DO OKREŚLONEGO CELU) W ZAKRESIE CZĘŚCI I WYKONANIA SĄ OGRANICZONE W CZASIE DO JEDNEGO (1) lub TRZECH (3) LAT OD PIERWOTNEJ DATY ZAKUPU PRZEZ KLIENTA. ŻADNE GWARANCJE (WYRAŻNE LUB DOROZUMIANE) NIE BĘDĄ MIAŁY ZASTOSOWANIA PO UPŁYWIE TEGO OKRESU. ZOBOWIĄZANIA FIRMY AOC INTERNATIONAL (EUROPE) B.V. ORAZ PRZYSŁUGUJĄCE UŻYTKOWNIKOWI NA MOCY NINIEJSZEJ GWARANCJI ŚRODKI PRAWNE, ZOSTAŁY W SPOSÓB SZCZEGÓŁOWY I WYŁĄCZNY WSKAZANE W NINIEJSZYM DOKUMENCIE. ODPOWIEDZIALNOŚĆ FIRMY AOC INTERNATIONAL (EUROPE) B.V., CZY TO UMOWNA, DELIKTOWA, GWARANCYJNA, WYNIKAJĄCA ZE ŚCISŁEJ INTERPRETACJI LUB INNEJ TEORII PRAWNEJ, W ŻADNYM WYPADKU NIE BĘDZIE PRZEKRACZAĆ CENY URZĄDZENIA, KTÓREGO WADA LUB USZKODZENIE JEST PRZEDMIOTEM ROSZCZENIA. W ŻADNYM WYPADKU FIRMA AOC INTERNATIONAL (EUROPE) B.V. NIE BĘDZIE RÓWNIEŻ ODPOWIADAĆ ZA JAKĄKOLWIEK UTRATĘ ZYSKÓW, UTRATĘ MOŻLIWOŚCI UŻYTKOWANIA, UTRATĘ INFRASTRUKTURY LUB WYPOSAŻENIA, ANI TEŻ ZA WSZELKIE INNE POŚREDNIE, UBOCZNE LUB WTÓRNE SZKODY. W NIEKTÓRYCH KRAJACH NIE MOŻLIWOŚCI WYŁĄCZENIA LUB OGRANICZENIA ODPOWIEDZIALNOŚCI ZA SZKODY UBOCZNE LUB WTÓRNE, STĄD POWYŻSZE OGRANICZENIE MOŻE NIE MIEĆ ZASTOSOWANIA DO CZĘŚCI UŻYTKOWNIKÓW. CHOCIAŻ NINIEJSZA OGRANICZONA GWARANCJA PRZYZNAJE UŻYTKOWNIKOWI PEWNE SZCZEGÓLNE PRAWA, UŻYTKOWNIK MOŻE TAKŻE POSIADAĆ INNE PRAWA, ZALEŻNE OD JURYSDYKCJI KRAJOWYCH. NINIEJSZA OGRANICZONA GWARANCJA OBOWIĄZUJE JEDYNIENIE NA PRODUKTY NABYTE W KRAJACH CZŁONKOWSKICH UNII EUROPEJSKIEJ.

Informacje znajdujące się w tym dokumencie mogą zostać zmienione bez powiadomienia. Dalsze szczegółowe informacje można uzyskać pod adresem: <http://www.aocmonitorap.com>

## AOC International (Europe) B.V.

Prins Bernhardplein 200 / 6th floor, Amsterdam, Holandia

Tel: +31 (0)20 504 6962 • Faks: +31 (0)20 5046933

### Polityka pikseli AOC

### ISO 9241-307 klasa 1

25 lipca 2013

Firma AOC dostarcza najwyższej jakości produkty. Wykorzystujemy niektóre najbardziej zaawansowane w branży procesy produkcji i stosujemy najbardziej rygorystyczną kontrolę jakości. Jednakże, defekty pikseli lub podpikseli w płaskich panelach monitora TFT, są czasami nieuniknione. Żaden producent nie może zagwarantować, że wszystkie panele będą wolne od defektów pikseli, ale AOC gwarantuje, że w okresie gwarancji, każdy monitor z nieakceptowalną liczbą defektów zostanie naprawiony lub wymieniony. Ta polityka pikseli objaśnia różne rodzaje defektów pikseli i definiuje akceptowalne poziomy dla każdego typu. Aby zakwalifikować do naprawy lub wymiany na podstawie tej gwarancji, liczba pikseli na panelu monitora TFT nie może przekraczać tych akceptowalnych poziomów.

#### Definicja pikseli lub podpikseli

Piksel lub element obrazu, składa się z trzech podpikseli w podstawowych kolorach czerwony, zielony i niebieski. Gdy świecą wszystkie podpiksele piksela, trzy kolorowe podpiksele razem, są wyświetlane jako pojedynczy biały piksel. Gdy wszystkie są ciemne, trzy kolorowe podpiksele razem, są wyświetlane jako pojedynczy czarny piksel.

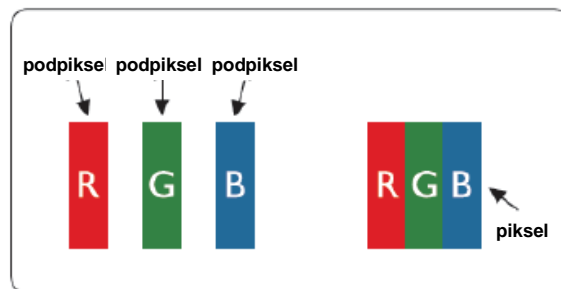

#### Rodzaje defektów pikseli

- Defekty jasnej plamki: monitor wyświetla ciemny wzór, podpiksele lub piksele zawsze świecą lub są "włączone"
- Defekty czarnej plamki: monitor wyświetla jasny wzór, podpiksele lub piksele zawsze są ciemne lub są "wyłączone"

---

<b>ISO 9241-307</b> Klasa defektu pikseli	<b>1 typ defektu</b> Jasny piksel	<b>2 typ defektu</b> Czarny piksel	<b>3 typ defektu</b> Jasny podpiksel	<b>4 typ defektu</b> Czarny podpiksel
Klasa 1	1	1	2 1 0	+ + + 1 3 5

AOC International (Europe) B.V.



---

## Informacja gwarancyjna dla Ameryki Północnej i Południowej (bez Brazylii)

### OŚWIADCZENIE GWARANCYJNE

dla monitorów kolorowych AOC

uwzględniając także monitory sprzedawane w Ameryce Płn. zgodnie z zestawieniem

Envision Peripherals, Inc. gwarantuje, że produkt będzie wolny od wad materiałowych i wad wykonania przez okres trzech (3) lat dla części i robocizny oraz jeden (1) rok dla kineskopu lub panelu LCD od pierwotnej daty nabycia produktu przez klienta. W ciągu tego okresu, EPI (EPI jest skrótem od Envision Peripherals, Inc.) zobowiązuje się, wedle własnego wyboru, naprawić wadliwy produkt przy pomocy nowych lub zmodernizowanych części, bądź wymienić produkt na nowy lub naprawiony, bezpłatnie, z zastrzeżeniem postanowień zawartych poniżej\*. Wadliwe wymieniane części lub produkty stają się własnością EPI.

W USA w celu uzyskania usług w ramach ograniczonej gwarancji skontaktować się najbliższym autoryzowanym centrum serwisowym działającym w imieniu EPI. Produkt należy dostarczyć na własny koszt wraz z dowodem zakupu do autoryzowanego punktu serwisowego EPI. Jeżeli użytkownik nie może dostarczyć produktu osobiście:

- Należy zapakować produkt w oryginalne opakowanie (lub inne równoważne)
- Należy umieścić numer RMA na etykiecie adresowej
- Należy umieścić numer RMA na wysyłanym kartonie
- Należy ubezpieczyć przesyłkę (lub przyjąć ryzyko utraty/uszkodzenia podczas transportu)
- Należy uścić wszelkie opłaty transportowe

EPI nie ponosi odpowiedzialności za uszkodzenia produktu, który nie był prawidłowo zapakowany.

EPI zobowiązuje się zapłacić powrotne opłaty transportowe dla krajów wyszczególnionych w tym oświadczeniu gwarancyjnym. EPI nie ponosi odpowiedzialności za wszelkie koszty związane z transportem produktu przez granice państwowe. Powyższy zapis dotyczy także granic państwowych w krajach wymienionych w oświadczeniu gwarancyjnym.

Na terenie Stanów Zjednoczonych lub Kanady należy kontaktować się ze sprzedawcą lub Centrum Klienta EPI, Departamentem RMA pod bezpłatnym numerem telefonu +1 (888) 662-9888. Numer RMA można także uzyskać online na stronie internetowej [www.aoc.com/na-warranty](http://www.aoc.com/na-warranty).

\* Ta ograniczona gwarancja nie obejmuje wszelkich strat lub szkód wynikających z:

- Transportu, niewłaściwej instalacji lub konserwacji
- Niewłaściwego użytkowania
- Zaniedbania
- Wszelkich przyczyn innych niż standardowe zastosowania handlowe lub przemysłowe
- Regulacji przez podmioty nieupoważnione
- Naprawy, modyfikacje lub instalację opcjonalnego wyposażenia, bądź części należy dokonywać tylko w autoryzowanych punktach serwisowych EPI
- Niewłaściwego środowiska pracy
- Nadmierne lub niewystarczające ogrzewanie, klimatyzacja lub awarii zasilania, skoki napięcia lub inne nieprawidłowości

---

Tą ograniczoną trzyletnią gwarancją nie są objęte żadne elementy oprogramowania systemowego lub wyposażenia produktu, które użytkownik lub osoby trzecie zmodyfikowały lub zmieniły; użytkownik ponosi wyłączną odpowiedzialność za wszelkie takie modyfikacje lub zmiany.

WSZELKIE WYRAŹNE I DOROZUMIANE GWARANCJE DLA NINIEJSZEGO PRODUKTU (OBEJMUJĄCE GWARANCJE JAKOŚCI HANDLOWEJ I PRZYDATNOŚCI DO OKREŚLONEGO CELU) W ZAKRESIE CZĘŚCI I WYKONANIA SĄ OGRANICZONE W CZASIE DO OKRESU TRZECH (3) LAT DLA CZĘŚCI I ROBOCIZNY ORAZ JEDNEGO (1) ROKU DLA KINESKOPU LUB PANELU LCD OD PIERWOTNEJ DATY ZAKUPU PRZEZ KLIENTA. ŻADNE GWARANCJE (WYRAŹNE LUB DOROZUMIANE) NIE BĘDĄ MIAŁY ZASTOSOWANIA PO UPŁYWIE TEGO OKRESU. W USA NIEKTÓRE STANY NIE DOPUSZCZAJĄ OGRANICZEŃ DŁUGOŚCI GWARANCJI DOROZUMIANEJ, DLATEGO WYŻEJ WYMIENIONE OGRANICZENIA NIE DOTYCZĄ UŻYTKOWNIKA.

ZOBOWIĄZANIA EPI ORAZ PRZYSŁUGUJĄCE UŻYTKOWNIKOWI NA MOCY NINIEJSZEJ GWARANCJI ŚRODKI PRAWNE, ZOSTAŁY W SPOSÓB SZCZEGÓŁOWY I WYŁĄCZNY WSKAZANE W NINIEJSZYM DOKUMENCIE. ODPOWIEDZIALNOŚĆ EPI, UMOWNA, DELIKTOWA, PŁYNAÇA ZE ŚCISŁEJ INTERPRETACJI LUB INNEJ TEORII PRAWNEJ W ŻADNYM WYPADKU NIE BĘDZIE PRZEKRACZAĆ CENY URZĄDZENIA, KTÓREGO WADA LUB USZKODZENIE JEST PRZEDMIOTEM ROSZCZENIA. W ŻADNYM WYPADKU TAKŻE ENVISION PERIPHERALS, INC. NIE BĘDZIE ODPOWIADAĆ ZA JAKĄKOLWIEK UTRATĘ ZYSKÓW, UTRATĘ MOŻLIWOŚCI WYKORZYSTANIA, UTRATĘ INFRASTRUKTURY LUB WYPOSAŻENIA, ANI TEŻ ZA WSZELKIE INNE POŚREDNIE, UBOCZNE LUB WTÓRNE SZKODY. W USA NIEKTÓRE STANY NIE DOPUSZCZAJĄ WŁĄCZEŃ LUB OGRANICZEŃ SZKÓD UBOCZNYCH LUB WTÓRNYCH. DLATEGO POWYŻSZE OGRANICZENIA NIE DOTYCZĄ UŻYTKOWNIKA. JEDNAK NINIEJSZA OGRANICZONA GWARANCJA DAJE UŻYTKOWNIKOWI OKREŚLONE PRAWA. UŻYTKOWNIK, ZALEŻNIE OD KRAJU, MOŻE MIEĆ RÓWNIEŻ INNE PRAWA.

W USA niniejsza ograniczona gwarancja obowiązuje jedynie na produkty zakupione w kontynentalnych Stanach Zjednoczonych, na Alasce i na Hawajach.

Poza USA niniejsza ograniczona gwarancja obowiązuje jedynie na produkty zakupione w Kanadzie.

Informacje znajdujące się w tym dokumencie mogą zostać zmienione bez powiadomienia.

Dalsze szczegółowe informacje można uzyskać pod adresem:

**USA:** [http://us.aoc.com/support/find\\_service\\_center](http://us.aoc.com/support/find_service_center)

**ARGENTYNA:** [http://ar.aoc.com/support/find\\_service\\_center](http://ar.aoc.com/support/find_service_center)

**BOLIWIA:** [http://bo.aoc.com/support/find\\_service\\_center](http://bo.aoc.com/support/find_service_center)

**CHILE:** [http://cl.aoc.com/support/find\\_service\\_center](http://cl.aoc.com/support/find_service_center)

**KOLUMBIA:** [http://co.aoc.com/support/find\\_service\\_center](http://co.aoc.com/support/find_service_center)

**KOSTARYKA:** [http://cr.aoc.com/support/find\\_service\\_center](http://cr.aoc.com/support/find_service_center)

**REPUBLIKA DOMINIKANY:** [http://do.aoc.com/support/find\\_service\\_center](http://do.aoc.com/support/find_service_center)

**EKWADOR:** [http://ec.aoc.com/support/find\\_service\\_center](http://ec.aoc.com/support/find_service_center)

**SALWADOR:** [http://sv.aoc.com/support/find\\_service\\_center](http://sv.aoc.com/support/find_service_center)

**GWATEMALA:** [http://gt.aoc.com/support/find\\_service\\_center](http://gt.aoc.com/support/find_service_center)

**HONDURAS:** [http://hn.aoc.com/support/find\\_service\\_center](http://hn.aoc.com/support/find_service_center)

**NIKARAGUA:** [http://ni.aoc.com/support/find\\_service\\_center](http://ni.aoc.com/support/find_service_center)

**PANAMA:** [http://pa.aoc.com/support/find\\_service\\_center](http://pa.aoc.com/support/find_service_center)

**PARAGWAJ:** [http://py.aoc.com/support/find\\_service\\_center](http://py.aoc.com/support/find_service_center)

PERU: [http://pe.aoc.com/support/find\\_service\\_center](http://pe.aoc.com/support/find_service_center)

URUGWAJ: [http://pe.aoc.com/support/find\\_service\\_center](http://pe.aoc.com/support/find_service_center)

WENEZUELA: [http://ve.aoc.com/support/find\\_service\\_center](http://ve.aoc.com/support/find_service_center)

JEŻELI KRAJ NIE ZOSTAŁ WYMIENIONY: [http://latin.aoc.com/support/find\\_service\\_center](http://latin.aoc.com/support/find_service_center)

## PROGRAM ŁATWY



Dotyczy tylko monitorów firmy AOC sprzedawanych na terenie Stanów Zjednoczonych.

Wszystkie monitory AOC są obecnie objęte programem EASE. Jeżeli monitor ulegnie uszkodzeniu w pierwszych trzech miesiącach od zakupu, firma AOC zapewni dostarczenie monitora zamiennego w ciągu 72 godzin od potwierdzenia, że dany klient objęty się programem. Jeżeli monitor kwalifikuje się do programu EASE, firma AOC zobowiązuje się pokryć całkowite koszty wysyłki (w obie strony).

**Krok 1:** Należy skontaktować się telefonicznie z Departamentem TECH pod numerem telefonu +1 888.662.9888.

**Krok 2:** Należy wypełnić formularz rejestracyjny EASE i przesłać go pocztą elektroniczną lub faksem.

**Krok 3:** Firma AOC przydzieli numer RAN po weryfikacji rejestracji w ramach programu.

**Krok 4:** Nastąpi niezwłoczna wysyłka monitora pod wskazany adres.

**Krok 5:** Firma AOC wystawi zlecenie firmie UPS obejmujące pobranie uszkodzonego urządzenia.

**Krok 6:** Aby sprawdzić możliwość udziału w programie EASE, należy przejrzeć poniższą tabelę.

OKRES GWARANCYJNY	ZAKRES GWARANCJI	OPŁATY PO STRONIE KLIENTA
W ciągu pierwszych trzech miesięcy od daty zakupu: Zakres objęty programem EASE	- Nowy Monitor AOC - Pokrycie kosztów związanych z wystawieniem zlecenia odbioru i zwrotnej przesyłki za pośrednictwem UPS	- Brak*
Pomiędzy 4 miesiącami a 1 rokiem	- Wszystkie części i robocizna, uwzględniając kineskop CRT oraz panel LCD	- Dostarczenie przesyłki UPS do firmy AOC
Pomiędzy 1 - 3 rokiem obowiązywania gwarancji: Zakres objęty standardową ograniczoną gwarancją	- Części i robocizna, z wyłączeniem kineskopu CRT oraz panelu LCD	- Dostarczenie przesyłki UPS do firmy AOC

\*Firma AOC wymaga podania numeru karty kredytowej, w przypadku, gdy na życzenie klienta ma być przekazany nowy monitor AOC na wskazany adres, zanim nastąpi dostarczenie uszkodzonego urządzenia do punktu serwisowego AOC. Jeżeli klient nie wyrazi zgody na podanie numeru karty kredytowej, firma AOC wyśle nowy monitor dopiero wtedy, kiedy uszkodzony monitor zostanie dostarczony do punktu serwisowego AOC.





## Congratulations!

### This product is TCO Certified – for Sustainable IT



TCO Certified is an international third party sustainability certification for IT products. TCO Certified ensures that the manufacture, use and recycling of IT products reflect environmental, social and economic responsibility. Every TCO Certified product model is verified by an accredited independent test laboratory.

This product has been verified to meet all the criteria in TCO Certified, including:

#### **Corporate Social Responsibility**

Socially responsible production - working conditions and labor law in manufacturing country

#### **Energy Efficiency**

Energy efficiency of product and power supply. Energy Star compliant, where applicable

#### **Environmental Management System**

Manufacturer must be certified according to either ISO 14001 or EMAS

#### **Minimization of Hazardous Substances**

Limits on cadmium, mercury, lead & hexavalent chromium including requirements for mercury-free products, halogenated substances and hazardous flame retardants

#### **Design for Recycling**

Coding of plastics for easy recycling. Limit on the number of different plastics used.

#### **Product Lifetime, Product Take Back**

Minimum one-year product warranty. Minimum three-year availability of spare parts. Product takeback

#### **Packaging**

Limits on hazardous substances in product packaging. Packaging prepared for recycling

#### **Ergonomic, User-centered design**

Visual ergonomics in products with a display. Adjustability for user comfort (displays, headsets)

Acoustic performance – protection against sound spikes (headsets) and fan noise (projectors, computers)

Ergonomically designed keyboard (notebooks)

#### **Electrical Safety, minimal electro-magnetic Emissions**

#### **Third Party Testing**

All certified product models have been tested in an independent, accredited laboratory.

A detailed criteria set is available for download at [www.tcodevelopment.com](http://www.tcodevelopment.com), where you can also find a searchable database of all TCO Certified IT products.

TCO Development, the organization behind TCO Certified, has been an international driver in the field of Sustainable IT for 20 years. Criteria in TCO Certified are developed in collaboration with scientists, experts, users and manufacturers. Organizations around the world rely on TCO Certified as a tool to help them reach their sustainable IT goals. We are owned by TCO, a non-profit organization representing office workers. TCO Development is headquartered in Stockholm, Sweden, with regional presence in North America and Asia.

For more information, please visit  
[www.tcodevelopment.com](http://www.tcodevelopment.com)

(DOTYCZY MODELI POSIADAJĄCYCH CERTYFIKAT TCO)