

AOC

AGON



Manual del usuario del
monitor LCD
AG254FG

www.aoc.com

©2021 AOC.All Rights Reserved

HDMI™

Seguridad	1
Convenciones nacionales	1
Alimentación	2
Instalación	3
Limpieza	4
Otros	5
Configuración	6
Contenido de la caja	6
Colocar el pedestal y la base	7
Ajuste de ángulo de visualización	8
Cómo conectar el monitor	9
Colocación del brazo de montaje en pared	10
Función de Adaptive-Sync (Disponible para algunos modelos).....	11
Función de Sincronización-G	11
HDR	12
Ajuste.....	13
Botones de acceso directo.....	13
Conmutación rápida	14
Guía de botones OSD (Menú)	15
OSD Setting (Configuración OSD).....	17
Game Setting (Configuración de juegos).....	18
Luminance (Luminancia)	20
Procesador G-SYNC®	21
Color Setup (Configuración de color)	22
Audio.....	23
Light FX	24
Extra	25
OSD Setup (Configurar OSD).....	26
Indicador LED	27
Solucionar problemas.....	28
Especificaciones.....	29
Especificaciones generales.....	29
Modos de visualización preconfigurados	30
Asignaciones de contactos	31
Conectar y listo	32

Seguridad

Convenciones nacionales

Las siguientes subsecciones describen las convenciones de notación empleadas en este documento.

Notas, avisos y advertencias

A través de esta guía, los bloques de texto podrían estar acompañados de un icono y estar impresos en negrita o en cursiva. Estos bloques son notas, avisos y advertencias, y se usan de la siguiente manera:



NOTA: Una NOTA aporta información importante que le ayuda a utilizar mejor su equipo.





AVISO: Un AVISO indica daños potenciales al hardware o pérdida de datos y le explica cómo evitar el problema.





ADVERTENCIA: Una ADVERTENCIA indica la posibilidad de lesiones físicas y le explica cómo evitar el problema. Algunas advertencias podrían aparecer con formatos alternativos y podrían no estar acompañadas por un icono. En dichos casos, la presentación específica de la advertencia es obligatoria de acuerdo a las autoridades reguladoras.

Alimentación

 El monitor debe alimentarse solamente con el tipo de fuente de alimentación indicado en la etiqueta. Si no está seguro del tipo de electricidad suministrado en su domicilio, consulte a su distribuidor o compañía eléctrica local.

 El monitor está equipado con un enchufe de tres polos, un enchufe con un tercer polo (toma de tierra). Como medida de seguridad, este enchufe se ajustará solamente en una toma de corriente con conexión a tierra. Si el enchufe de tres polos no se encaja correctamente en la toma de corriente, pida ayuda a un electricista para que instale la toma de corriente correcta o utilice un adaptador para conectar el dispositivo correctamente a tierra. No ignore el objetivo de seguridad del enchufe con toma de tierra.

 Desenchufe la unidad durante una tormenta eléctrica o cuando no se vaya a utilizar durante un largo período de tiempo. Esto protegerá el monitor de daños provocados por las subidas de tensión.

 No sobrecargue las regletas de enchufes ni los alargadores. Si lo hace, podría provocar un incendio o descargas eléctricas.

 Para garantizar el funcionamiento correcto, utilice el monitor solamente con los equipos que cumplan la norma UL, que tengan las tomas de corriente correctamente configuradas y con valores nominales comprendidos entre 100 y 240 V, con 5A como mínimo.

 La toma de corriente, debe estar instalada cerca del equipo y debe disponer de un acceso fácil.

 Para utilizar únicamente con el adaptador de alimentación suministrado
Fabricantes: TPV ELECTRONICS(FUJIAN)CO.,LTD. Modelo: ADPC20120

Instalación

! No coloque el monitor sobre un carrito, base, trípode, soporte o mesa inestable. Si el monitor se cae, podría provocar lesiones a las personas y el producto podría sufrir daños graves. Use sólo el carrito, base, trípode, soporte o mesa recomendado por el fabricante o vendido conjuntamente con este producto. Siga las instrucciones del fabricante cuando instale el producto y use los accesorios de montaje recomendados por dicho fabricante. La combinación del producto y del carrito debe movilizarse con cuidado.

! Nunca empuje cualquier objeto hacia el interior de la ranura de la caja del monitor. Podría dañar partes de los circuitos y provocar un incendio o descarga eléctrica. Nunca derrame líquidos sobre el monitor.

! No coloque la parte frontal del producto en el suelo.

! Si instala el monitor en una estantería o en la pared, utilice un kit de montaje aprobado por el fabricantes y siga las instrucciones del kit.

! Deje cierto espacio alrededor del monitor, como se muestra abajo. Si no lo hace, la circulación del aire puede ser inadecuada y se puede provocar sobrecalentamiento, lo que puede causar un incendio o dañar el monitor.

! Para evitar posibles daños, por ejemplo, que el panel se despegue del bisel, asegúrese de que el monitor no se incline hacia abajo más de -5 grados. Si se excede el máximo ángulo de inclinación hacia debajo de -5 grados, el daño del monitor no estará cubierto por la garantía.

Consulte a continuación las áreas de ventilación que se recomienda dejar alrededor del monitor, cuando el mismo se instale en la pared o sobre una base:

Instalado con base

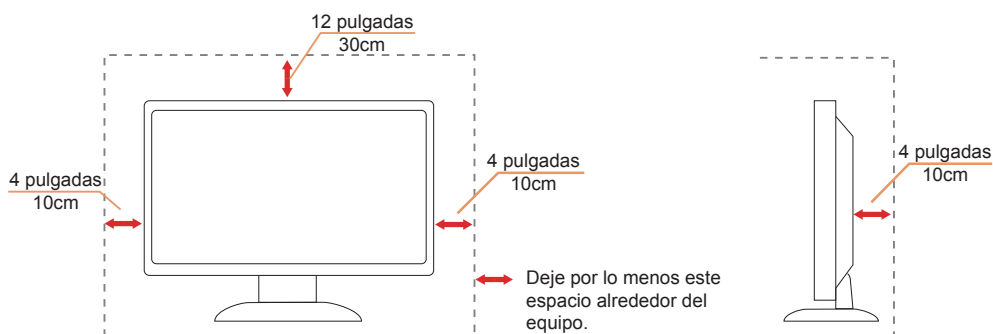

Limpieza

⚠ Limpie la caja del televisor con un paño. Para eliminar las manchas, puede utilizar un detergente suave en lugar de un detergente fuerte, ya que este cauterizará la carcasa del producto.

⚠ Al realizar la limpieza, asegúrese de que no caiga detergente dentro de la unidad. El paño de limpieza no debe ser demasiado áspero ya que arañaría la superficie la pantalla.

⚠ Desconecte el cable de alimentación antes de limpiar el producto.



Otros

 Si el producto emite un olor, sonido o humo extraño, desconecte el cable de alimentación INMEDIATAMENTE y póngase en contacto con un centro de servicio.

 Asegúrese de que las aberturas de ventilación no están bloqueadas por una mesa o cortina.

 No someta el monitor LCD a condiciones de vibración intensa o fuertes impactos durante el funcionamiento.

 No golpee ni deje caer el monitor mientras lo usa o transporta.

Configuración

Contenido de la caja

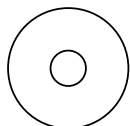
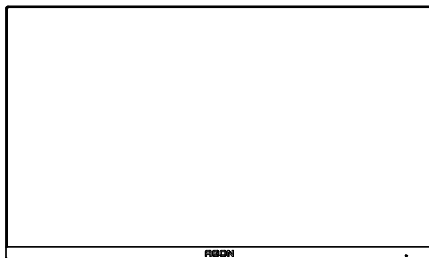

CD Manual



Warranty card

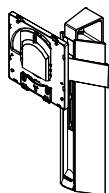

Stand



Screwdriver

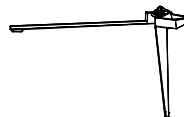

Base



Wire clip

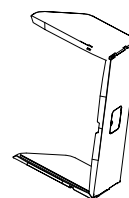

Shading Hood Packet



Adaptor



Power Cable

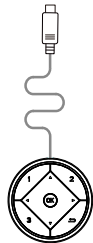

Quick Switch Keypad



DP Cable



HDMI Cable



USB Cable



Micphone Cable

★ No todos los cables de señal se proporcionarán para todos los países y regiones. Consulte a su proveedor local u oficina de la sucursal de AOC para obtener confirmación.

Colocar el pedestal y la base

Instale o extraiga la base siguiendo estos pasos.

Instalación:

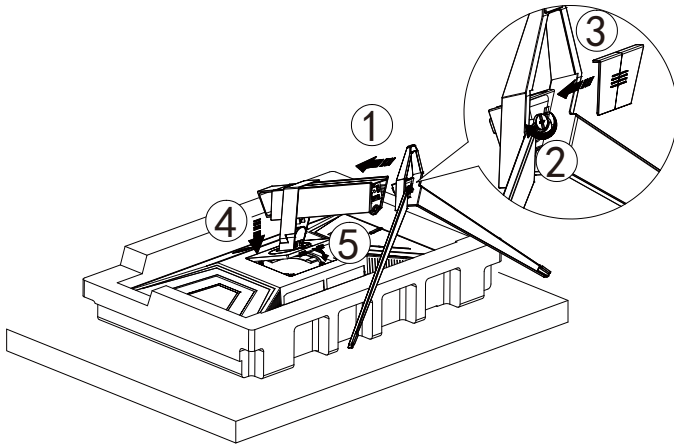

Extracción:

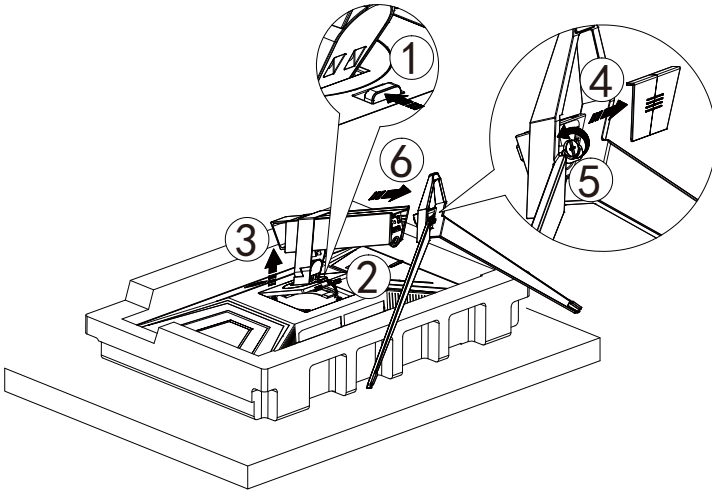

Ajuste de ángulo de visualización

Para obtener una visión óptima es recomendable mirar directamente a la pantalla completa y a continuación ajustar el ángulo del monitor para adecuarlo a sus preferencias.

Sujete la base, de modo que el monitor no se vuelque al cambiar el ángulo del monitor.

Usted puede ajustar el ángulo del monitor como se muestra abajo:

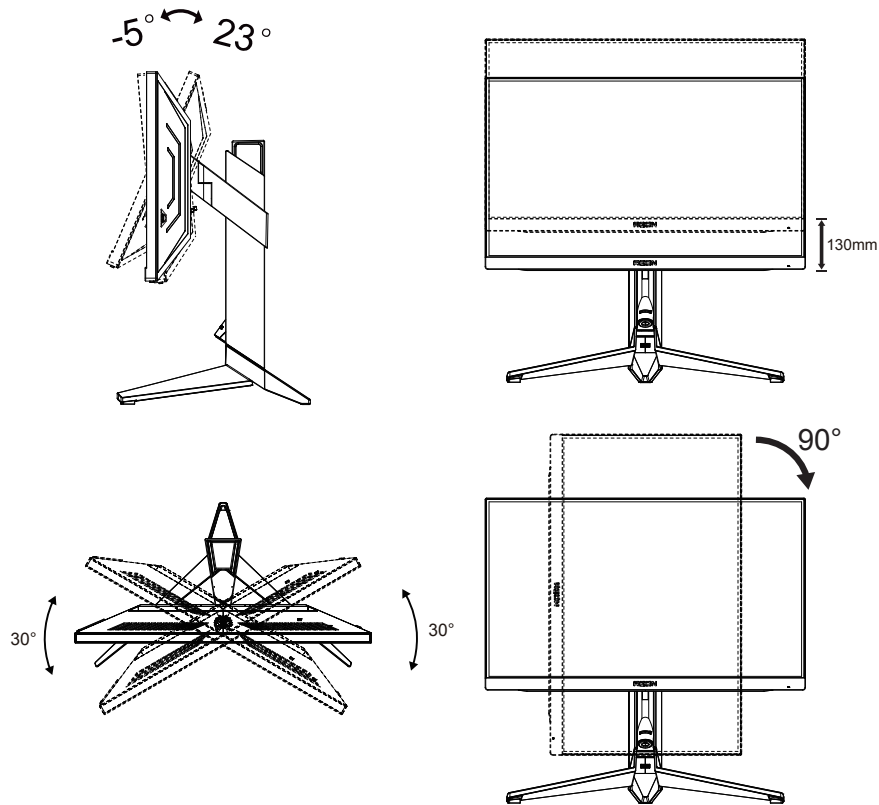

NOTA:

No toque la pantalla LCD cuando cambie el ángulo. Podría provocar daños o romperse la pantalla del monitor.

Advertencia:

1. Para evitar posibles daños en la pantalla como el desprendimiento del panel, asegúrese de que el monitor no se incline hacia abajo más de -5 grados.
2. No presione la pantalla mientras ajusta el ángulo del monitor. Agárrela solo por el bisel.

Cómo conectar el monitor

Conexiones del cable de la parte posterior del monitor y su PC:

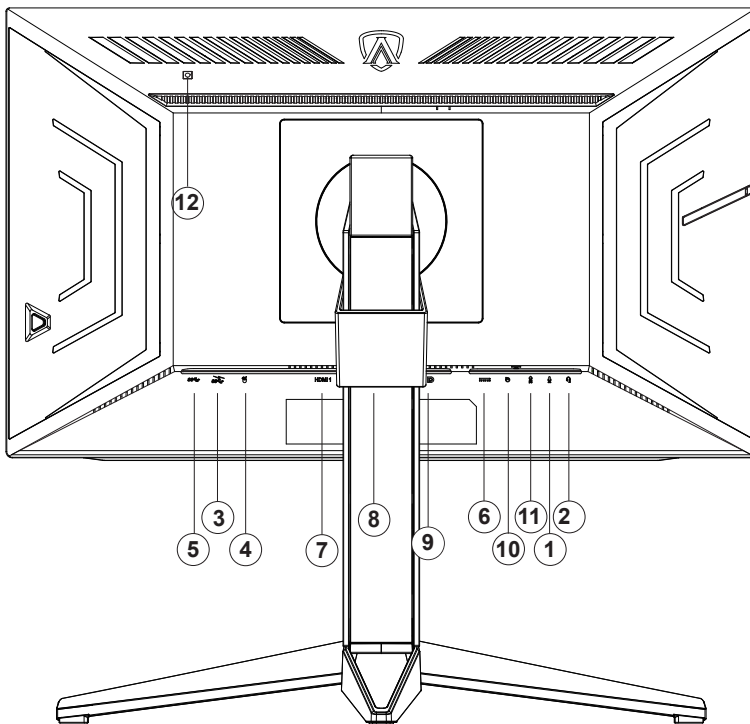

1. Entrada de micrófono
2. Auriculares (combinados con micrófono)
3. USB3.2 Gen1 descendente + carga rápida
4. USB3.2 Gen1 descendente(Analizador de latencia réflex)(verde port)
5. USB3.2 Gen1 ascendente
6. Entrada de AC
7. HDMI1
8. HDMI2
9. DP
10. Teclado de conmutación rápida
11. Salida de micrófono (conectar con PC)
12. Sensor de luminosidad (luz)

Conexión a un PC

1. Conecte el cable de alimentación a la parte posterior del monitor.
2. Apague el PC y desconecte el cable de alimentación.
3. Conecte el cable de señal del monitor al conector de vídeo de la parte posterior del ordenador.
4. Conecte el cable de alimentación del ordenador y el monitor a una toma de corriente cercana.
5. Encienda el ordenador y el monitor.

Si aparece una imagen en el monitor, la instalación se ha completado. Si no aparece ninguna imagen, consulte la sección Solucionar problemas.

Para proteger el equipo, apague siempre su PC y el monitor LCD antes de realizar las conexiones.

Colocación del brazo de montaje en pared

Preparación para instalar un brazo de montaje en pared opcional.

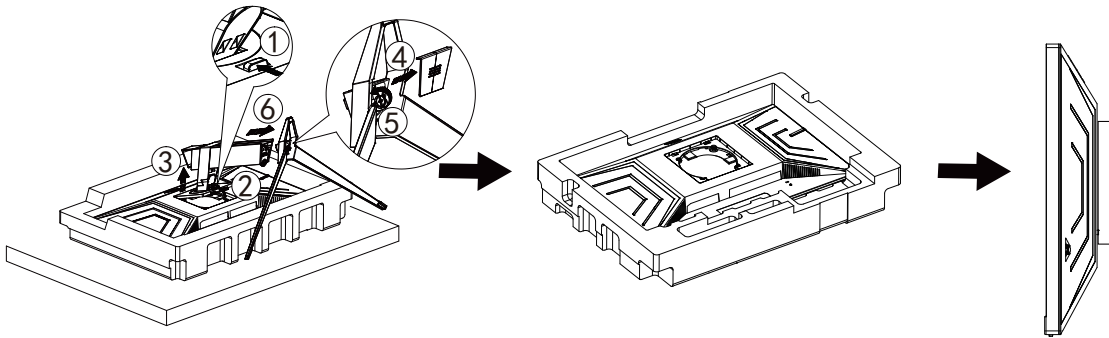

Este monitor puede adjuntarse a un brazo para montaje en la pared que adquiera por separado. Desconecte al corriente antes de este procedimiento. Siga estos pasos:

1. Retire la base.
2. Siga las instrucciones del fabricante para montar el brazo de montaje en pared.
3. Coloque el brazo para montaje en la pared en la parte trasera del monitor. Alinee los orificios del brazo con los orificios situados en la parte trasera del monitor.
4. Vuelva a conectar los cables. Consulte el manual del usuario que acompaña al brazo de montaje en pared opcional, para obtener instrucciones sobre cómo adjuntarlo a la pared.

Noted : VESA mounting screw holes are not available for all models, please check with the dealer or official department of AOC.

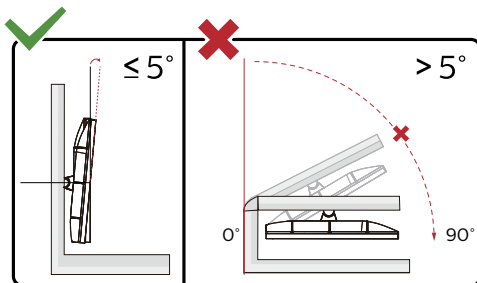

* El diseño de la pantalla puede diferir de las ilustraciones.

Advertencia:

1. Para evitar posibles daños en la pantalla como el desprendimiento del panel, asegúrese de que el monitor no se incline hacia abajo más de -5 grados.
2. No presione la pantalla mientras ajusta el ángulo del monitor. Agárrela solo por el bisel.

Función de Adaptive-Sync (Disponible para algunos modelos)

1. La función de Adaptive-Sync está disponible con DP/HDMI.
2. Tarjeta gráfica compatible: A continuación se muestra la lista recomendada, que también puede comprobar visitando www.AMD.com
 - Radeon™ RX Vega serie
 - Radeon™ RX 500 serie
 - Radeon™ RX 400 serie
 - Radeon™ R9/R7 300 serie (excepto la serie R9 370/X, R7 370/X, R7 265)
 - Radeon™ Pro Duo (2016)
 - Radeon™ R9 Nano serie
 - Radeon™ R9 Fury serie
 - Radeon™ R9/R7 200 serie (excepto la serie R9 270/X, R9 280/X)

Función de Sincronización-G

Compatible con tarjeta gráfica: GeForce GTX 1070 Boost o de mayor grado (para una lista de tarjetas gráficas compatibles, por favor visite www.nvidia.com/G-SYNC) Controlador: GeForce 331.58 o de mayor grado SO: Windows 10 64b (¡otra versión de Windows no es compatible con el controlador HDR proporcionado!)

HDR

Es compatible con señales de entrada en el formato HDR400.

La pantalla HDR puede activar automáticamente la función HDR si el reproductor y el contenido son compatibles.

Póngase en contacto con el fabricante del dispositivo y con el proveedor del contenido para obtener información sobre la compatibilidad del mencionado dispositivo y contenido. Seleccione “DESACTIVAR” para la función HDR cuando no necesite la función de activación automática.

Nota:

1. No se necesita configuración especial para la interfaz DisplayPort/HDMI en las versiones de WIN10 inferiores (más antiguas) a la V1703.
2. Solamente la interfaz HDMI está disponible y la interfaz DisplayPort no puede funcionar en la versión V1703 de WIN10.
3. La resolución de la pantalla está establecida en 1920*1080, y el valor predefinido de la función HDR es ACTIVADO. En estas condiciones, la pantalla puede atenuarse ligeramente, lo que indica que la función HDR se ha activado.

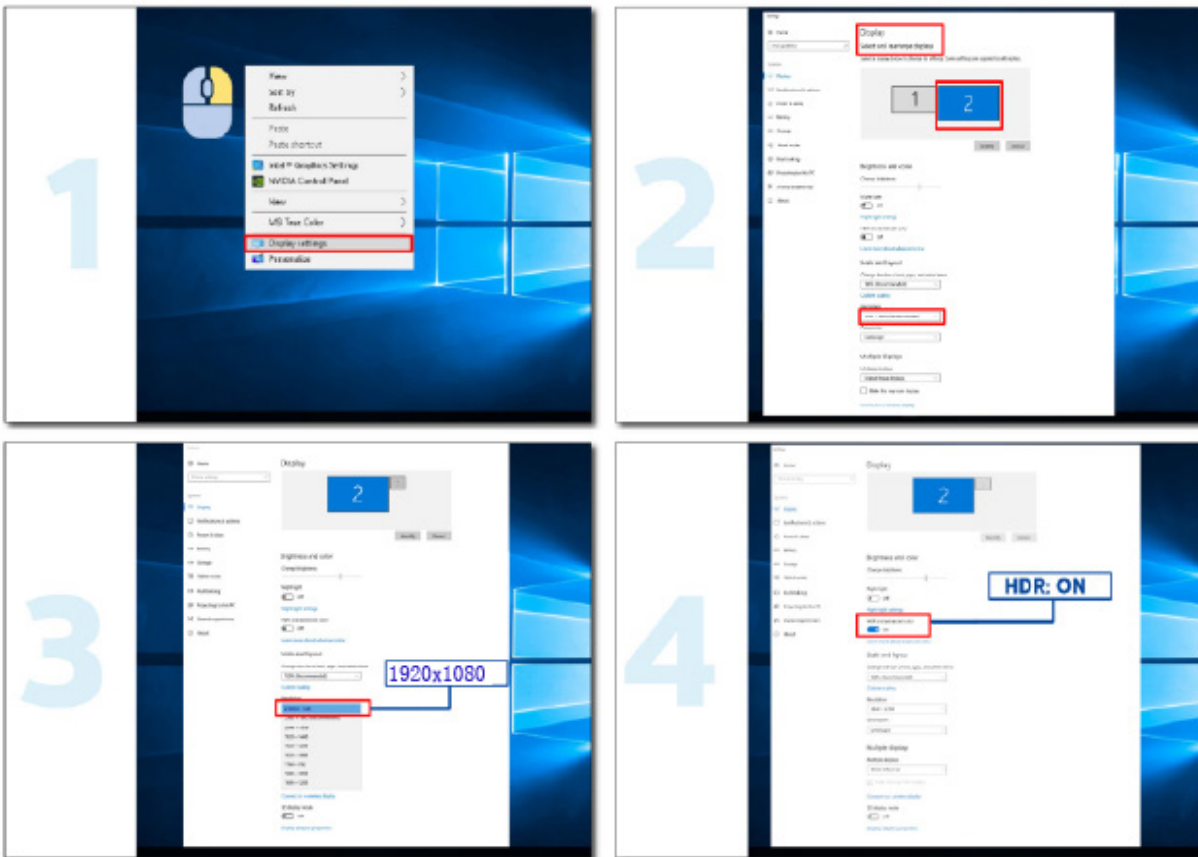

Ajuste

Botones de acceso directo

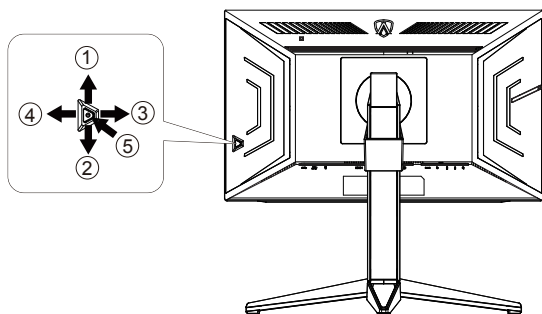

1	Fuente/Salir
2	Punto de esfera/Abajo
3	Modo Juego/Izquierda
4	Light FX/Derecha
5	Alimentación/Menú/Entrar

Alimentación/Menú/Entrar

Presione el botón Alimentación para encender el monitor.

Cuando no haya menú OSD, presione este botón para mostrar el menú OSD o confirmar la selección. Presione el botón durante 2 segundos aproximadamente para apagar el monitor.

Punto de esfera

Cuando no haya menú OSD, presione el botón Punto de esfera para mostrar u ocultar el punto de esfera.

Modo Juego/Izquierda

Cuando el menú OSD esté desactivado, presione la tecla "Izquierda" para abrir la función del modo Juego y, a continuación, presione "Izquierda" o "Derecha" para seleccionar el modo de juego (FPS, RTS, Carreras, Jugador 1, Jugador 2 o Jugador 3) en función de los diferentes tipos de juego.

Light FX/Derecha

Cuando no se muestre el menú OSD, presione el botón "Derecha" para activar la función Luz FX.

Fuente/Salir

Cuando el menú OSD está cerrado, presione el botón Fuente/Automático/Salir para habilitar la función del mismo nombre.

Conmutación rápida

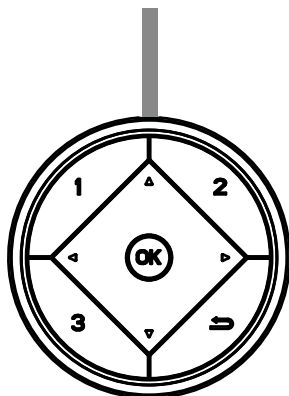

◀:

Cuando el menú OSD esté desactivado, presione el botón ◀ para abrir la función del modo Juego y, a continuación, presione la tecla ◀ o ▶ para seleccionar el modo de juego (FPS, RTS, Carreras, G-SYNC Esports, Jugador 1, Jugador 2 o Jugador 3) en función de los diferentes tipos de juego.

▶:

Cuando no se muestra el menú OSD, presione el botón ▶ para activar la barra de ajuste Control de sombra. Menu/OK

Cuando no haya menú OSD, presione este botón para mostrar el menú OSD o confirmar la selección.

▲

Cuando el menú OSD esté cerrado, presione el botón ▲ para habilitar la función Fuente.

▼

Cuando no haya menú OSD, presione el botón Punto de esfera para mostrar u ocultar el punto de esfera.

1:

Presionar el botón 1 para seleccionar el modo Jugador 1

2:

Presionar el botón 2 para seleccionar el modo Jugador 2

3:

Presionar el botón 3 para seleccionar el modo Jugador 3



Presione para salir de OSD.

Guía de botones OSD (Menú)



Intro: Utilice el botón Intro para entrar en el siguiente nivel del menú OSD.

Mover: Utilice los botones Izquierda/Arriba/Abajo para mover la selección del menú OSD.

Salir: Utilice el botón Derecha para salir del menú OSD.

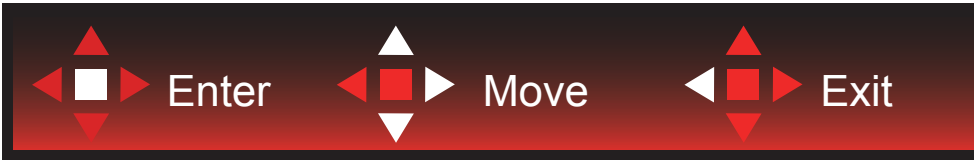

Intro: Utilice el botón Intro para entrar en el siguiente nivel del menú OSD.

Mover: Utilice los botones Derecha/Arriba/Abajo para mover la selección del menú OSD.

Salir: Utilice el botón Izquierda para salir del menú OSD.



Intro: Utilice el botón Intro para entrar en el siguiente nivel del menú OSD.

Mover: Utilice los botones Izquierda/Arriba/Abajo para mover la selección del menú OSD.

Salir: Utilice el botón Izquierda para salir del menú OSD.

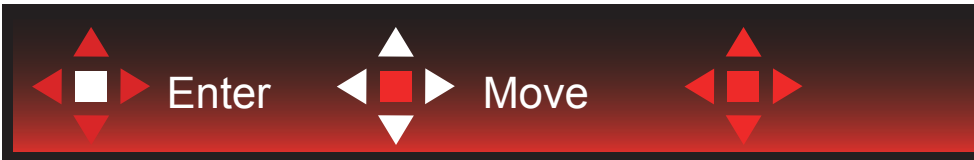

Mover: Utilice los botones Izquierda/Derecha/Arriba/Abajo para mover la selección del menú OSD.



Salir: Utilice el botón Izquierda para salir del menú OSD y pasar al siguiente nivel del menú OSD.

Intro: Utilice el botón Derecha para entrar en el siguiente nivel del menú OSD.

Seleccionar: Utilice los botones Arriba/Abajo para mover la selección del menú OSD.



Intro: Utilice el botón Intro para aplicar la configuración del menú OSD y volver al nivel del menú OSD anterior.

Seleccionar: Utilice el botón Abajo para ajustar la configuración del menú OSD.



Seleccionar: Utilice el botón Arriba/Abajo para ajustar la configuración del menú OSD.



Intro: Utilice el botón Intro para salir del menú OSD y pasar al nivel anterior del menú OSD.
Seleccionar: Utilice el botón Izquierda/Derecha para ajustar la configuración del menú OSD.

OSD Setting (Configuración OSD)

Instrucciones básicas y sencillas sobre los botones de control.

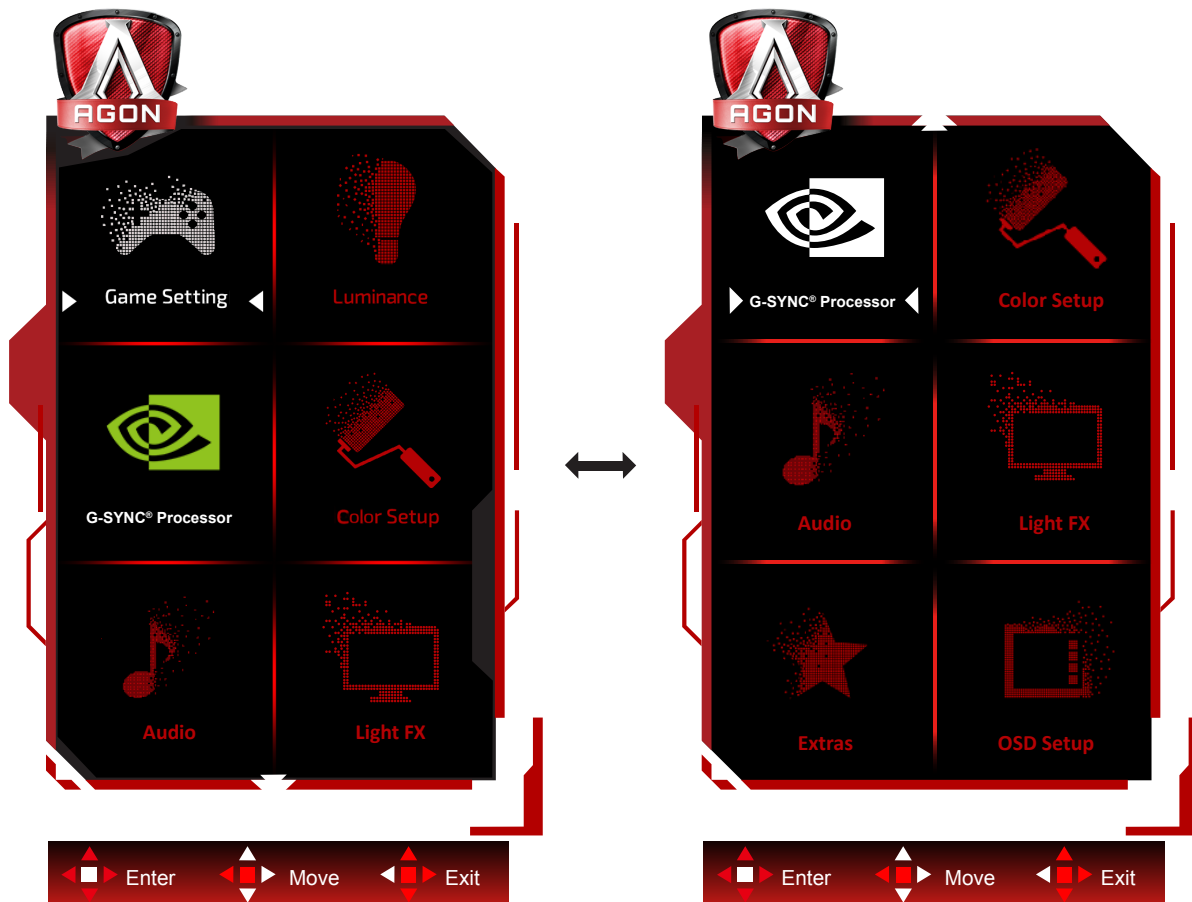



- 1). Presione el botón MENÚ para activar la ventana OSD.
- 2). Siga la guía de botones para mover o seleccionar (ajustar) la configuración del menú OSD.
- 3). Función de bloqueo y desbloqueo de los menús OSD: Para bloquear o desbloquear el menú OSD, presione sin soltar el botón Abajo durante 10 segundos mientras la función OSD no está activa.

Notas:

Si el producto solamente tiene una entrada de señal, el elemento "Selección de entrada" se deshabilita para realizar el ajuste.

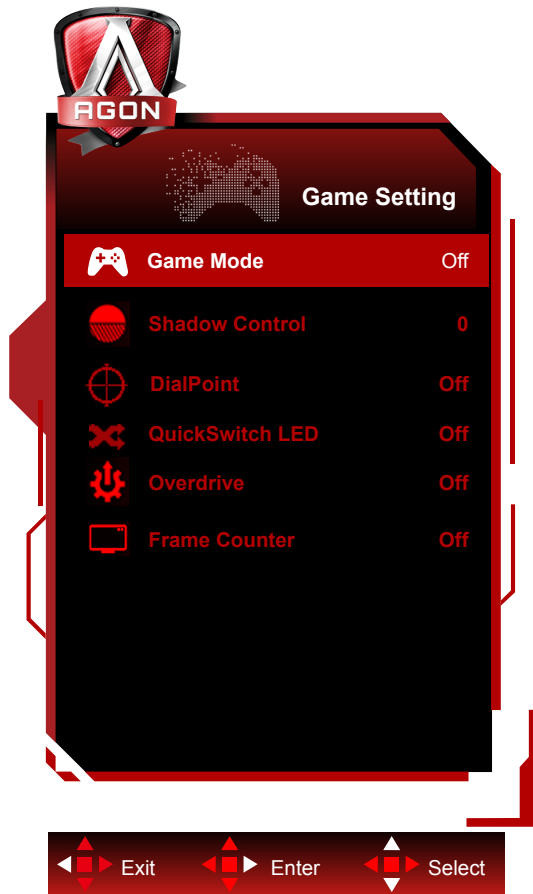
Game Setting (Configuración de juegos)



	Game Mode (Modo Juego)	FPS	Para reproducir juegos de disparos en primera persona (FPS, First Person Shooters). Mejora los detalles de nivel de negro de temas oscuros.
		RTS	Para reproducir juegos de estrategia en tiempo real (RTS, Real Time Strategy). Mejora la calidad de la imagen.
		Racing (Carreras)	Para reproducir juegos de carreras. Proporciona el tiempo de respuesta más rápido y alta saturación de color.
		G-SYNC Esports	Configuración de preferencias de NVIDIA. Mejora la calidad.
		Gamer 1 (Jugador 1)	Configuración de las preferencias del usuario guardadas como Jugador 1.
		Gamer 2 (Jugador 1)	Configuración de las preferencias del usuario guardadas como Jugador 2.
		Gamer 3 (Jugador 1)	Configuración de las preferencias del usuario guardadas como Jugador 3.
		off (Desactivado)	No hay optimización por juego de imagen inteligente.
	Shadow Control (Control de sombra)	0-3	<p>El valor predeterminado del control de sombra es 0. A continuación, el usuario final puede ajustar el valor entre 0 y 3 o 0 para aumentar el contraste para conseguir una imagen nítida.</p> <ol style="list-style-type: none"> 1. Si la imagen es demasiado oscura para ver los detalles claramente, realice el ajuste entre 0 y 3 para conseguir una imagen nítida. 2. Si la imagen es demasiado blanca para ver los detalles claramente, realice el ajuste entre 3 y 0 para conseguir una imagen nítida.
	Punto de marcación	Activado/ Desactivado	La función "Punto de esfera" coloca un indicador de puntería en el centro de la pantalla para ayudar a los jugadores a jugar juegos de disparo en primera persona (FPS, First Person Shooter) con un objetivo preciso y preciso.
QuickSwitch LED	Activado/ Desactivado	Deshabilitar o habilitar el LED QuickSwitch	
Overdrive (Aceleración)	Weak (Débil)/ Medium (Media)/ Strong (Intensa)/ Off (Desactivar)	Ajustar el tiempo de respuesta	
Contador de fotogramas	Desactivado/ Derecha-Arriba/ Derecha-Abajo/ Izquierda-Abajo/ Izquierda-Arriba	Muestre la frecuencia vertical en la esquina seleccionada. (La función de contador de cuadros solo funciona con la tarjeta gráfica NVidia.)	

Luminance (Luminancia)

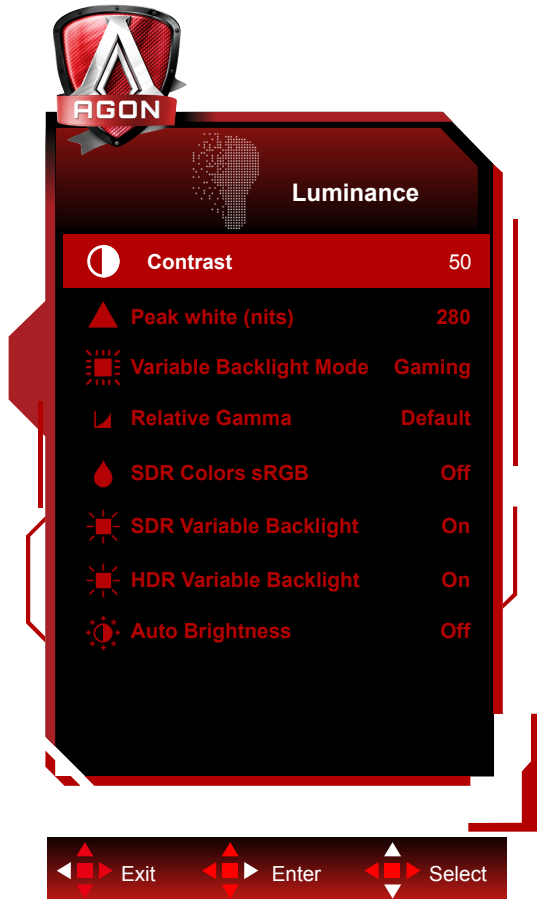

	Contrast (Contraste)	0-100	Contraste desde el registro digital.
	Peak white (nits)	40-450	Peak white setting.(Only for SDR)
	Ref. white (nits)	40-450	Ref. white setting.(Only for HDR)
	Variable Backlight Mode	Gaming/Hybrid/Desktop	Variable Backlight Mode setting
	Relative Gamma	-0.4/-0.2/Default/0.2/0.4	Relative Gamma setting.
	SDR Colors sRGB	On (Activar)/Off (Desactivar)	Disable or Enable SDR Colors sRGB.
	SDR Variable Backlight	On (Activar)/Off (Desactivar)	Disable or Enable SDR Variable Backlight.
	HDR Variable Backlight	On (Activar)/Off (Desactivar)	Disable or Enable HDR Variable Backlight.
	Brillo automático	On (Activar)/Off (Desactivar)	Habilita el brillo automático.(Por Sensor de luminosidad (luz))

Procesador G-SYNC®

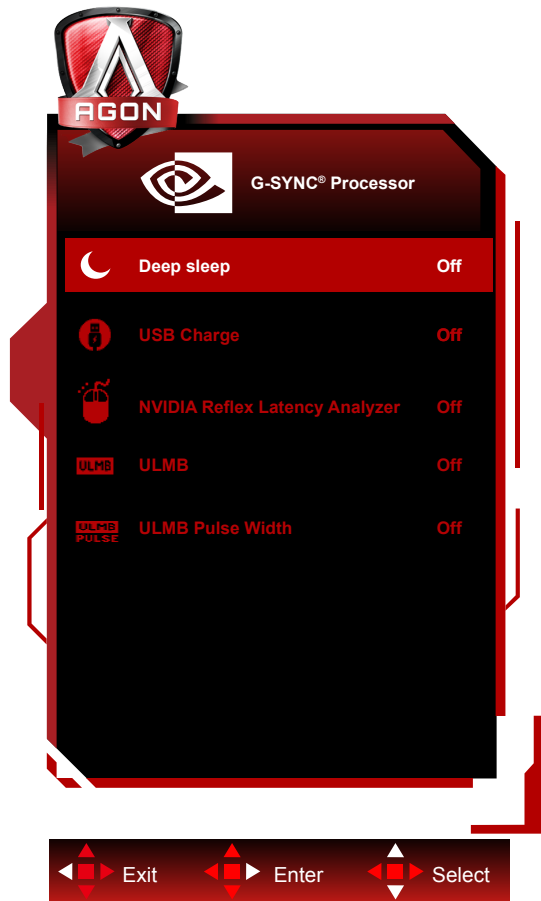



	Sueño profundo	Activado/ Desactivado	Establezca "Permitir el sueño profundo" en ACTIVADO o DESACTIVADO. El modo Sueño profundo activará FPGA completamente después de una determinada cantidad de tiempo, ya sea cuando el usuario presione el botón de apagado de CC del monitor o cuando el equipo coloque a dicho monitor en el estado de suspensión.	
	Sueño profundo	Activado/ Desactivado	Establezca "Permitir el sueño profundo" en ACTIVADO o DESACTIVADO. El modo Sueño profundo activará FPGA completamente después de una determinada cantidad de tiempo, ya sea cuando el usuario presione el botón de apagado de CC del monitor o cuando el equipo coloque a dicho monitor en el estado de suspensión.	
	Analizador de latencia réflex NVIDIA (con el logotipo del ratón)	Latencia de PC+Pantalla		Activado/Desactivado
		Sensibilidad de supervisión		Bajo, Medio y Alto
		Mostrar rectángulo de supervisión		Activado/Desactivado
		Valor predefinido del rectángulo		Centrado, Diestros y Zurdos
		Ubicación del rectángulo		
		Tamaño del rectángulo		
ULMB	Activado/ Desactivado		Permite devolver la funcionalidad ULMB para la temporización asociada con el índice de temporización.	
Ancho de pulso ULMB	10-100		Configuración PWM ULMB.	

Nota:

Con la tecnología Nvidia® Ultra Low Motion Blur (ULMB), los objetos en movimiento parecen más nítidos que durante el funcionamiento estándar, incluso con altas tasas de actualización, como 144 Hz y 240Hz.

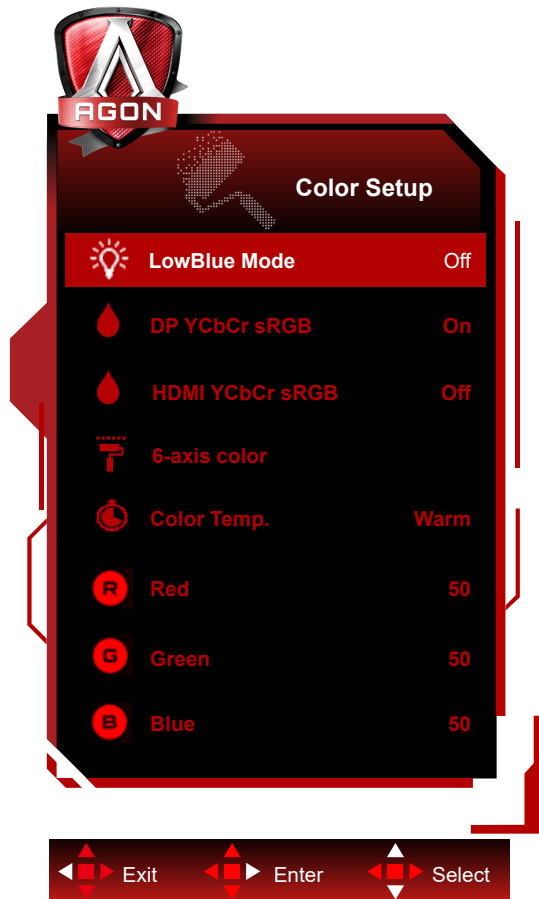
Color Setup (Configuración de color)



	LowBlue Mode(Modo LowBlue)	Desactivado/ Multimedia/ Internet/ Oficina/Lectura	Reduzca la onda de luz azul controlando la temperatura del color.	
	DP YCbCr sRGB	On (Activar)/Off (Desactivar)	Disable or Enable DP YCbCr sRGB.	
	HDMI YCbCr sRGB	On (Activar)/Off (Desactivar)	Disable or Enable HDMI YCbCr sRGB.	
	Color de 6 ejes	Color rojo	0-255	
		Color verde	0-255	
		Color azul	0-255	
		Color cian	0-255	
		Color amarillo	0-255	
		Color magenta	0-255	
	Color Temp. (Temp. del color)	Warm (Cálida)		Recuperar la temperatura de color cálida de la memoria EEPROM.
		Normal		Recuperar la temperatura de color normal de la memoria EEPROM.
		Cool (Fría)		Recuperar la temperatura de color fría de la memoria EEPROM.
		User (Usuario)		Ganancia de rojo desde el registro digital. Ganancia de verde registro digital. Ganancia de azul desde registro digital.
Red (Rojo)	0-100		Ganancia de rojo desde el registro digital.	
Green (Verde)	0-100		Ganancia de verde desde el registro digital.	
Blue (Azul)	0-100		Ganancia de azul desde registro digital.	

DP YCbCr sRGB

Selección de curva gamma para formatos YCbCr en entrada DP en modo SDR; métodos obtener y establecer (devuelve desactivado o activado):

Cuando se habilita (valor predeterminado), la entrada DP usará gamma sRGB para mostrar entradas YCbCr.

Cuando se deshabilita, la entrada DP usará gamma BT1886 para mostrar entradas YCbCr.

Valor predeterminado: ACTIVADO

HDMI YCbCr sRGB

Selección de curva gamma para formatos YCbCr en entrada HDMI en modo SDR; métodos obtener y establecer (devuelve desactivado o activado):

Cuando se habilita, la entrada HDMI usará gamma sRGB para mostrar entradas YCbCr.

Cuando se deshabilita (valor predeterminado), la entrada HDMI usará gamma BT1886 para mostrar entradas YCbCr.

Valor predeterminado: DESACTIVADO

Audio

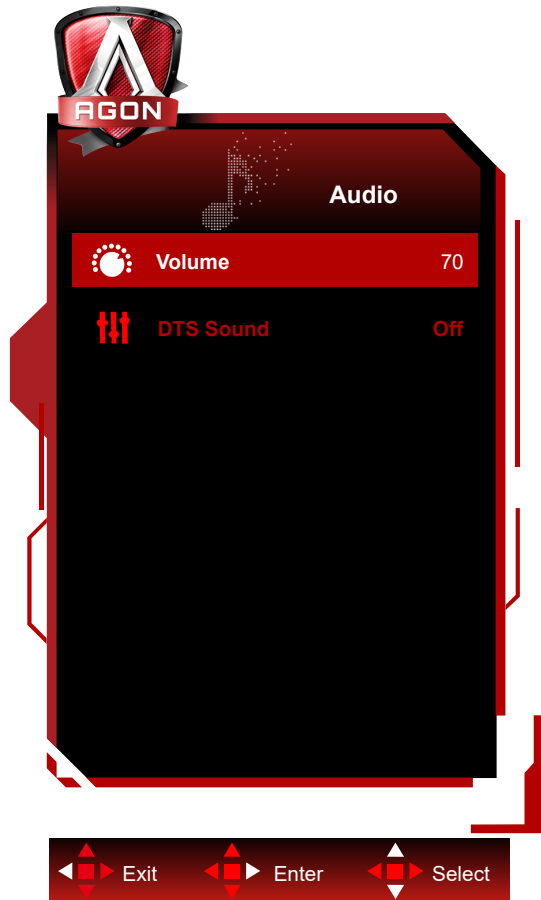

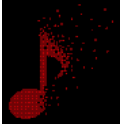
	Volumen	0-100	Permite ajustar la configuración del volumen.
	Sonido DTS	Activado/ Desactivado	Activación y desactivación de DTS.

Light FX

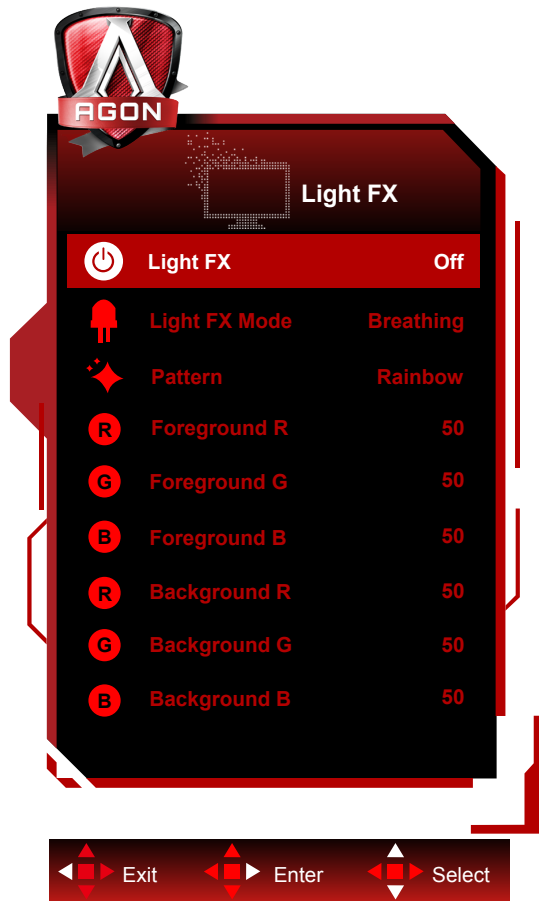

	Light FX	Apagar / Bajo / Medio / Intensa	Activación y desactivación de la luz FX.
	Modo de luz FX	Estático / Desplazamiento simple / Desplazamiento de gradiente / Relleno simple / Relleno en una dirección / Relleno en dos direcciones / Respiración / Punto de movimiento / Zoom / Decolorar / Onda de agua / Intermitente / Demo	Permite seleccionar el modo de luz FX.
	Patrón	Rojo, Verde, Azul, Arcoíris, Definido por el usuario	Permite seleccionar el patrón de la luz FX.
	R de primer plano	0-100	El usuario puede ajustar el color de primer plano de la Luz FX cuando la configuración de la opción Patrón es Definido por el usuario.
	G de primer plano		
	B de primer plano		
	R de fondo	0-100	El usuario puede ajustar el color de fondo de la Luz FX cuando la configuración de la opción Patrón es Definido por el usuario.
G de fondo			
B de fondo			

Extra

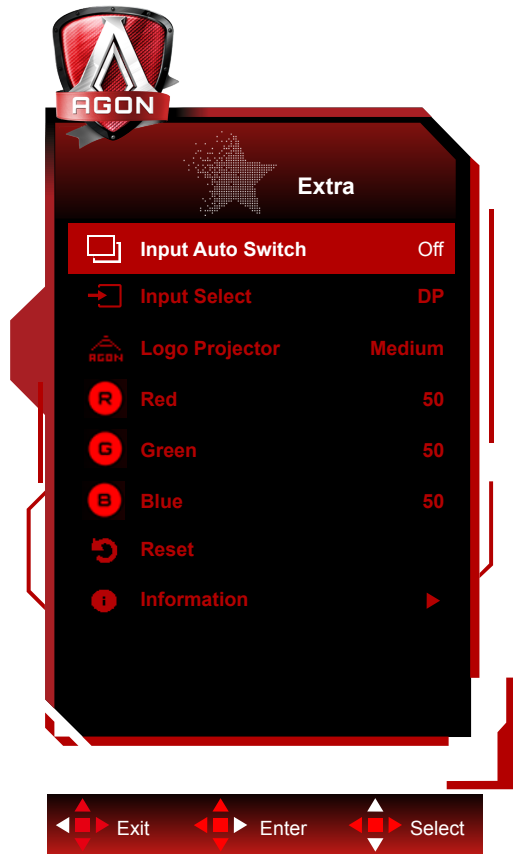

	Input Auto Switch	On (Activar)/Off (Desactivar)	Disable or Enable Input Auto Switch.	
	Input Select (Selec. de entrada)	HDMI1/HDMI2/DP	Seleccionar la fuente de señal de entrada	
	Logo Projector (Proyector de logotipo)	Desactivado/Débil/Medio/Intenso	Se trata de la función de proyección del logotipo.	
	Red (Rojo)	0 ~ 100	Ganancia de rojo desde el registro digital.	
	Green (Verde)	0 ~ 100	Ganancia de verde desde el registro digital.	
	Blue (Azul)	0 ~ 100	Ganancia de azul desde registro digital.	
	Reset (Reiniciar)	sí o no	Restablecer los valores predeterminados del menú	
	Información	Resolución		Ejemplo: 1920 x 1080
		Frecuencia vertical		Ejemplo: 360 Hz
		Modo		Ejemplo: (Normal/G-Sync).
		Formato		Formato: (1) - (2) (1) Desconocido/RGB444/YCbCr444/YCbCr422 (2) Desconocido/sRGB/BT601/BT709/BT2020
Intervalo			Desconocido/Full/Limited	
EOTF			Desconocido/SDR-sRGB/SDR-BT1886/ HDR-ST2084	
OD activo				
Ratón		Habilitar/Deshabilitar analizador		

OSD Setup (Configurar OSD)

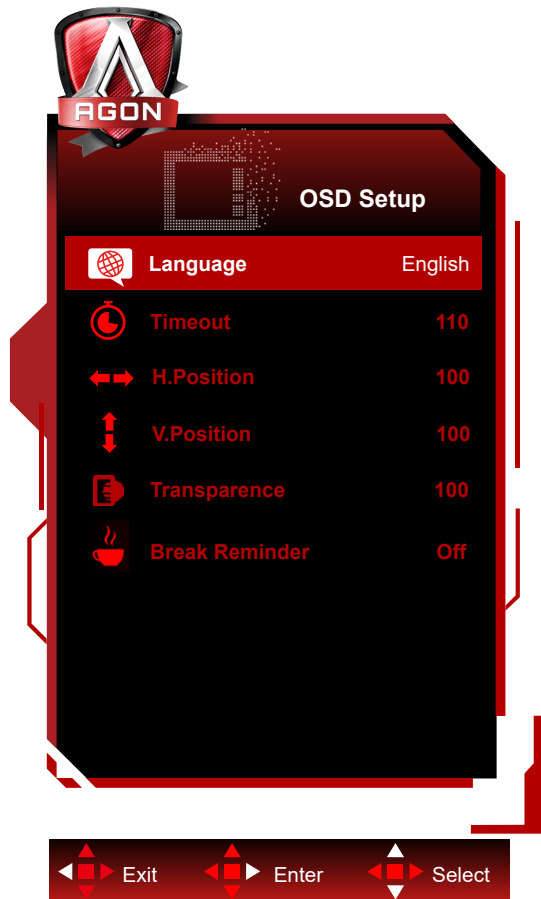

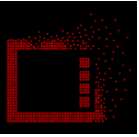
	Language (Idioma)		Seleccionar el idioma de los menús OSD
	Timeout (Tiempo de espera)	10-120	Ajustar el tiempo de espera de los menús OSD
	H. Position (Posición-H)	0-100	Ajustar la posición horizontal del menú OSD
	V. Position (Posición-V)	0-100	Ajustar la posición vertical del menú OSD
	Transparence (Transparencia)	0-100	Ajustar la transparencia de los menús OSD
	Break Reminder (Aviso de descanso)	Activar o Desactivar	Recordatorio de descanso si el usuario trabaja de forma continua durante más de 1 hora

Indicador LED

Estado	Color del indicador LED
Modo Potencia completa	Blanco
Modo Activo-desactivo	Naranja

Solucionar problemas

Problema y pregunta	Posibles soluciones
El LED de alimentación no se ilumina	Asegúrese de que el botón de alimentación se encuentra en la posición de encendido (ON) y que el cable de alimentación está correctamente enchufado a una toma de corriente con toma de tierra y al monitor.
No se muestran imágenes en la pantalla	<ul style="list-style-type: none"> • ¿Está el cable de alimentación correctamente conectado? Compruebe la conexión del cable de alimentación y la fuente de alimentación. • ¿Está el cable conectado correctamente? (Conectado mediante el cable DP) Compruebe la conexión del cable DP. (Conectado mediante el cable HDMI) Compruebe la conexión del cable HDMI • Si la alimentación está conectada, reinicie el equipo para ver la pantalla inicial (la pantalla de inicio de sesión). Si la pantalla inicial (pantalla de inicio de sesión) aparece, reinicie el equipo en el modo aplicable (modo seguro para Windows 7/8/10) y, a continuación, cambie la frecuencia de la tarjeta de vídeo. (Consulte la sección Establecer la resolución óptima) Si la pantalla inicial (pantalla de inicio de sesión) no aparece, póngase en contacto con el centro de servicio o con su distribuidor. • ¿Puede ver el mensaje “Input Not Supported” (Entrada no admitida) en la pantalla? Este mensaje aparece cuando la señal procedente de la tarjeta de vídeo supera la resolución y la frecuencia máximas que el monitor puede gestionar correctamente. Ajuste la resolución y frecuencia máximas que el monitor pueda gestionar. • Asegúrese de que los controladores del monitor AOC están instalados.
La imagen está borrosa y tiene el problema del sombreado fantasma	Ajuste los controles de contraste y brillo. Realice un ajuste automático. Asegúrese de que no está utilizando un alargador o caja de conexiones. Es recomendable conectar el monitor directamente al conector de la tarjeta de salida de vídeo situada en la parte posterior.
La imagen rebota, parpadea o hay un patrón de ondas en ella	Aleje los dispositivos eléctricos que puedan causar interferencias eléctricas todo lo posible del monitor. Utilice la tasa máxima de actualización posible del monitor para la resolución que está utilizando.
El monitor está bloqueado en “Modo Inactivo-activo”	El interruptor de encendido del equipo debe estar en la posición de encendido (ON). La tarjeta de vídeo del equipo debe estar completamente encajada en el zócalo. Asegúrese de que el cable de vídeo del monitor está correctamente conectado al equipo. Revise el cable de vídeo del monitor y asegúrese de que ninguno de sus contactos está doblado. Asegúrese de que el equipo está funcionando pulsando la tecla Bloq. El indicador LED se debe encender o apagar después de presionar la tecla BLOQ MAYÚS.
Falta uno de los colores principales (ROJO, VERDE o AZUL)	Revise el cable de vídeo del monitor y asegúrese de que ninguno de sus contactos está dañado. Asegúrese de que el cable de vídeo del monitor está correctamente conectado al equipo.
La imagen presenta defectos de color (el blanco no parece blanco)	Ajuste el color RGB o seleccione la temperatura de color que desee.
Alteraciones horizontales o verticales en la pantalla	Utilice el modo de apagado de Windows 7/8/10 para ajustar las opciones RELOJ y ENFOQUE. Realice un ajuste automático.

Especificaciones

Especificaciones generales

Panel	Nombre del modelo	AG254FG		
	Sistema de control	LCD TFT a color		
	Tamaño visible de la imagen	Diagonal de 62.2 cm		
	Tamaño de punto	0.2829mm(H) x 0.2802mm(V)		
	Pantalla a color	16.7M de colores		
Otros	Velocidad de barrido horizontal	30~280kHz (HDMI)		
		30~400kHz (DP)		
	Tamaño de barrido horizontal (máximo)	543.168 mm		
	Tasa de barrido vertical	48~240Hz (HDMI)		
		1~360Hz (DP)		
	Tamaño de barrido vertical (máximo)	302.616 mm		
	Resolución óptima predeterminada	1920 x 1080@60Hz		
	Max resolution	1920 x 1080@240Hz (HDMI)		
		1920 x 1080@360Hz (DP)		
	Conectar y listo	VESA DDC2B/CI		
Fuente de alimentación	20Vdc, 6.0A			
Consumo de energía	Típico (brillo y contraste predeterminados)	38 W		
	Máx. (brillo = 100, contraste =100)	≤100 W		
	Espera	≤ 0,5 W		
Características físicas	Tipo de conector	HDMI/ DP/ USB / Salida de auriculares/ Entrada de micrófono		
	Tipo de cable de señal	Desmontable		
Condiciones medioambientales	Temperatura	Mientras funciona	0°~ 40°	
		Mientras no funciona	-25°~ 55°	
	Humedad	Mientras funciona	10% a 85% (sin condensación)	
		Mientras no funciona	5 % a 93% (sin condensación)	
	Altitud	Mientras funciona	0~ 5000 m (0~ 16404 pies)	
		Mientras no funciona	0~ 12 192 m (0~ 40 000 ft)	



Modos de visualización preconfigurados

ESTÁNDAR	RESOLUCIÓN	FRECUENCIA HORIZONTAL (KHz)	FRECUENCIA VERTICAL (Hz)
VGA	640 x 480 (60p Hz)	31.469	59.94
DOS MODE	720 x 480 (60p Hz)	29.855	59.71
SD	720 x 576 (50p Hz)	31.25	50
SVGA	800 x 600 (60p Hz)	37.879	60.317
XGA	1024 x 768 (60p Hz)	48.363	60.004
HD	1280 x 720 (60p Hz)	44.772	59.885
Full HD	1920 x 1080 (60p Hz)	67.5	60
Full HD	1920 x 1080 (120p Hz)	137.259	119.982
Full HD	1920 x 1080 (144p Hz)	158.113	144.001
Full HD	1920 x 1080 (240p Hz)	274.519	239.964
Full HD (for DP)	1920 x 1080 (360p Hz)	399.6	360

Asignaciones de contactos



Cable de señal de pantalla en color de 19 contactos

Nº de contacto	Nombre de la señal	Nº de contacto	Nombre de la señal	Nº de contacto	Nombre de la señal
1.	Datos TMDS 2+	9.	Datos 0- TMDS	17.	Tierra DDC/CEC
2.	Protección Datos 2 TMDS	10.	Reloj TMDS +	18.	Alimentación de +5 V
3.	Datos 2- TMDS	11.	Protección reloj TMDS	19.	Detección de conexión en caliente
4.	Datos TMDS 1+	12.	TMDS Reloj-		
5.	Protección de datos TMDS 1	13.	CEC		
6.	Datos 1- TMDS	14.	Reservado (S.C. en el dispositivo)		
7.	Datos TMDS 0+	15.	SCL		
8.	Protección Datos 0 TMDS	16.	SDA		

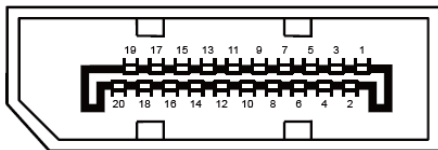

Cable de señal de pantalla en color de 20 contactos

Nº de contacto	Nombre de la señal	Nº de contacto	Nombre de la señal
1	ML_Carril 3 (n)	11	TIERRA
2	TIERRA	12	ML_Carril 0 (p)
3	ML_Carril 3 (p)	13	CONFIG1
4	ML_Carril 2 (n)	14	CONFIG2
5	TIERRA	15	AUX_CH(p)
6	ML_Carril 2 (p)	16	TIERRA
7	ML_Carril 1 (n)	17	AUX_CH(n)
8	TIERRA	18	Detección de conexión en caliente
9	ML_Carril 1 (p)	19	Retorno DP_PWR
10	ML_Carril 0 (n)	20	DP_PWR

Conectar y listo

Función DDC2B Conectar y listo

Este monitor cuenta con las funciones DDC2B VESA según la NORMA DDC VESA. Dicha norma permite al monitor informar al sistema principal de su identidad y, dependiendo del nivel de DDC utilizado, comunicar información adicional sobre sus funciones de visualización.

El DDC2B es un canal de datos bidireccional basado en el símbolo Protocolo I2C. El sistema principal puede solicitar información EDID a través del canal DDC2B.



Para obtener información de patentes DTS, consulte <http://patents.dts.com>. Fabricado con licencia de DTS Licensing Limited. DTS, el símbolo y DTS y el símbolo juntos son marcas registradas y DTS Sound es una marca comercial de DTS, Inc. © DTS, Inc. Todos los derechos reservados.