



**AOC**

# 液晶顯示器用戶說明書

**60S / 60P(LED 背光)**

安全說明 .....	4
關於本指南 .....	4
電源 .....	5
安裝 .....	6
清潔 .....	8
其他 .....	9
安裝 .....	10
標準配置 .....	10
安裝支架底座 .....	11
調整視角 .....	13
連接顯示器 .....	15
安裝牆壁裝配架 .....	17
調節顯示器 .....	18
設定最佳解析度 .....	18
<b>Windows 10</b> .....	18
<b>Windows 8</b> .....	20
<b>Windows 7</b> .....	22
快捷鍵 .....	24
OSD 調節 .....	27
明亮度 .....	28
圖像設定 .....	30
色溫 .....	31
強化圖片 .....	32
OSD 設定 .....	33
其它 .....	34
退出 .....	35
LED 指示燈 .....	35
驅動 .....	36
顯示器驅動程式 .....	36
<b>Windows 10</b> .....	36
<b>Windows 8</b> .....	40
<b>Windows 7</b> .....	44
i-Menu .....	47
e-Saver .....	48
Screen+ .....	49
故障排除 .....	50
規格 .....	52
主要規格 .....	52
預設顯示模式 .....	60
接頭引腳分派 .....	65
即插即用 .....	67
安規信息 .....	68

FCC 注意事項 .....	68
WEEE 聲明 .....	68
臺灣 RoHS .....	69
TCO DOCUMENT .....	70

# 安全說明

## 關於本指南

下面說明本文檔中使用的符號約定。

### 注釋、注意和警告

在本指南中，文本塊可能帶有圖示並且以粗體或斜體列印。這些文本塊是注釋、注意和警告，如下所示：



**注釋：**“注釋”表示一些有助於更好地使用電腦系統的重要資訊。



**注意：**“注意”表示潛在的硬體損壞或資料丟失，並告訴您如何避免出現問題。





**警告：**“警告”表示潛在的人身傷害，並告訴您如何避免出現問題。

某些警告可能採用其他格式，也可能不帶有圖示。在這種情況下，由相關的管理機構提供專門的警告表示方法。

## 電源

 監視器只應使用標籤上注明的電源類型。如果您不瞭解家中的電源類型，請與經銷商或當地電力公司聯繫。

 本監視器配備有一個三相接地插頭，其中一個端頭接地。為安全起見，該插頭應插入接地的電源插座中。如果三相插頭不能插入您的插座，請找電工安裝一個正確的插座，或使用適配器將設備安全接地。不要改變接地插頭的安全功能。

 遇有雷雨天氣或長時間不使用時，應拔掉設備的電源線。這樣做可以防止因電壓突變而損壞監視器。

 不要使電源板或延長線超載。超載可能導致火災或電擊。

 為確保正常運行，本監視器只應與安全認證的電腦一起使用，這些電腦的的插座經過正確配置並且標記有 100 - 240V AC, Min.5A 。

 牆壁電源應安裝在靠近設備的地方並且便於插拔電源線。

 僅限使用列有安全認證標記之連接電源變壓器（輸出：12Vdc，3.0A）（針對帶外置電源適配器的產品）。

## 安裝

**!** 不要將監視器放置在不穩定的推車上、平臺上或桌子上。如果監視器掉落，可能會造成人員傷害並導致設備嚴重損壞。僅使用製造商推薦的或隨監視器一起銷售的推車或平臺。如果將監視器掛在牆上或架子上，應使用製造商認可的安裝工具並按照工具說明進行操作。

**!** 切勿將任何異物塞入監視器機殼的開槽內。否則會導致電路短路而引起火災或電擊。切勿使液體濺落到監視器上。

**!** 請不要把顯示器的螢幕朝地面放置。

**!** 如需將顯示器壁掛，請使用有製造商許可的壁掛件並遵照使用說明。

**!** 在安裝本產品時，出於保持通風之目的，請確保將它與牆壁隔開一段距離，如下圖所示。否則由於通風不良導致的過熱會引起火災或損害顯示器。

請看下圖顯示器使用支架或壁掛時周圍應留出的通風區域：

### 壁掛使用狀態

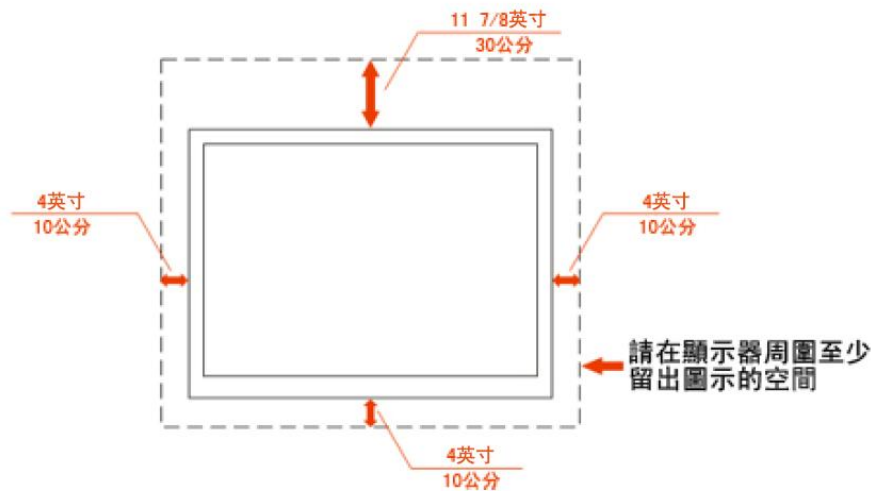

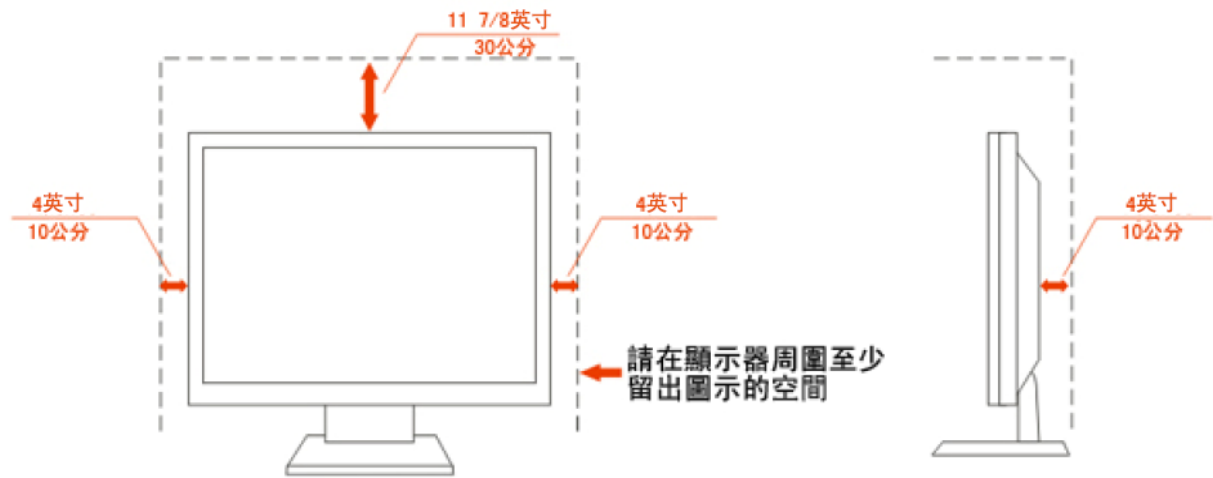

# 支架使用狀態



## 清潔

 爲了保持顯示器嶄新外觀，要定期的用軟布來清潔它，頑跡可用柔和的清潔劑去除，不要用強烈的清潔劑，如稀釋劑或腐蝕性的清潔劑，這些東西會損傷外殼。

 不可讓液體浸入液晶顯示幕內部，這將可能造成液晶顯示幕內部元件損傷。

 爲了安全起見，清潔前要拔掉電源插頭。







## 其他

 如產品產生強烈的氣味，聲音或煙霧，請立即撥掉電源並聯繫服務中心。

 請確保顯示器的散熱開口沒有被桌子或墊子所遮蓋。

 請勿將顯示器置於高濕，高壓的環境中使用。

 運輸或操作過程中請勿跌落或敲擊顯示器。

# 安裝

## 標準配置

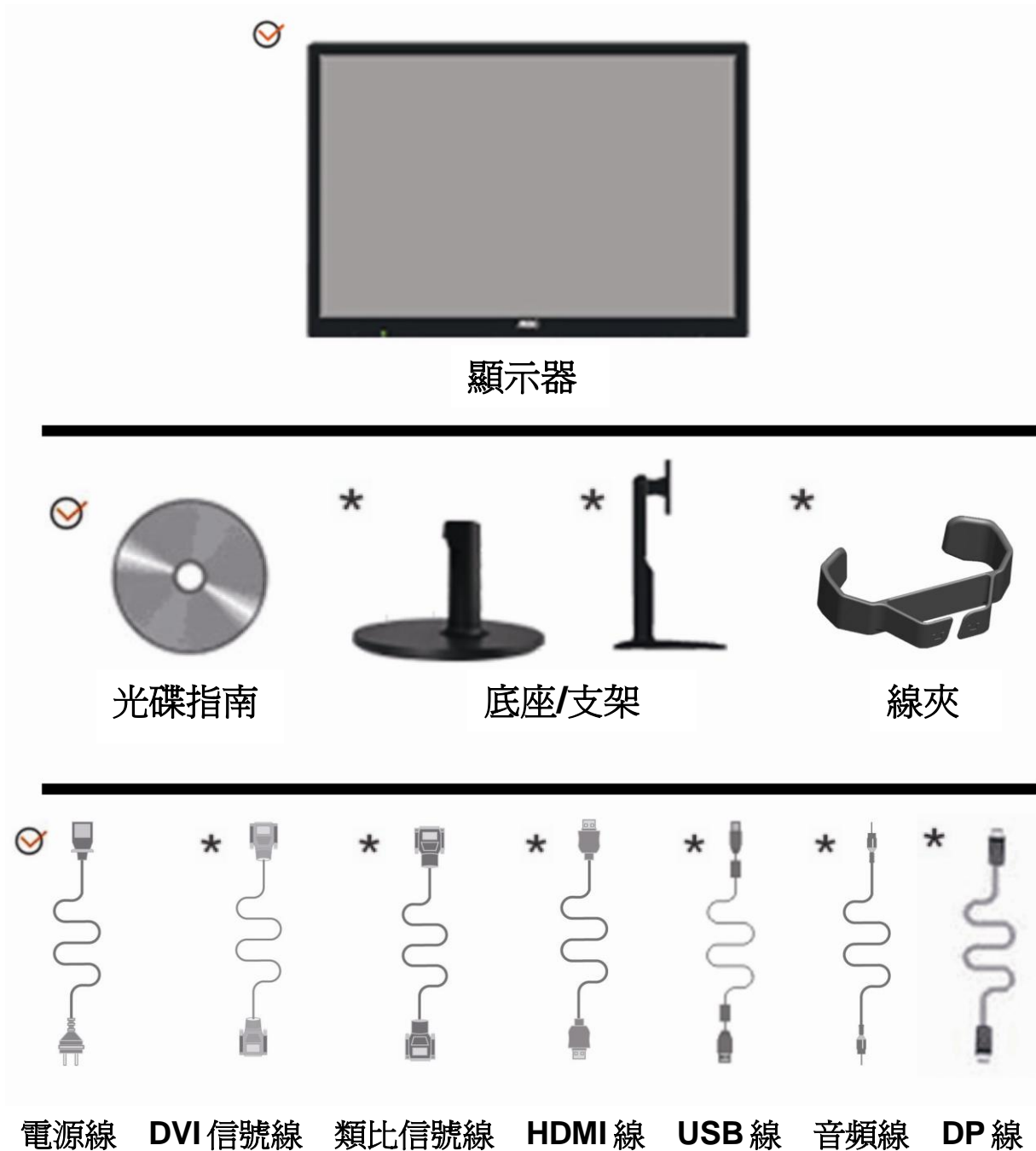

\* 並非所有國家的地區都會配備類比信號線、DVI 信號、USB 或 HDMI、DP 信號線、音頻線，請與當地的 AOC 官方負責機構確認。

## 安裝支架底座

請按照以下步驟安裝和拆除轉盤底座。

1>安裝:



拆除:



2>安裝:



拆除:



## 調整視角

爲了取得最佳視覺效果，建議您面向顯示器整個螢幕，然後根據需要調整顯示器的角度。  
改變顯示器角度時請扶好平臺，以免碰到顯示器。

1>顯示器角度調整範圍是  $-5^{\circ}$   $-22^{\circ}$ 。

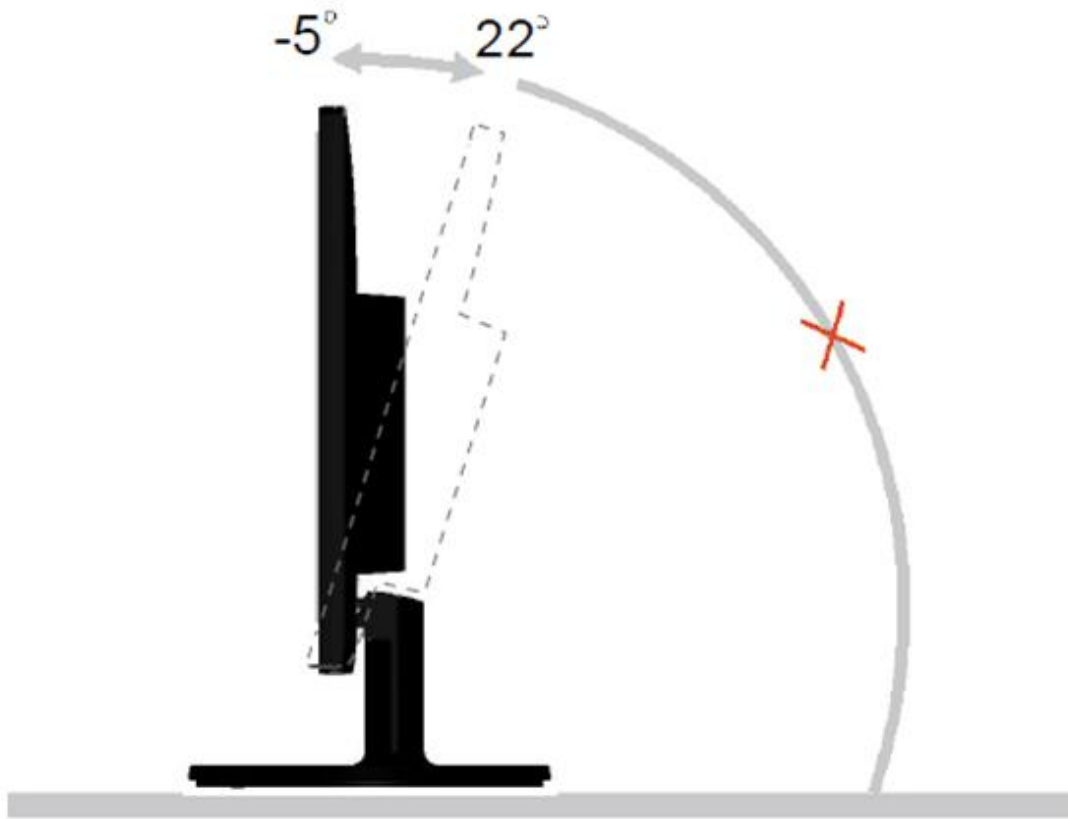

2>顯示器角度調整範圍是  $-5^{\circ}$  -  $22^{\circ}$ 。

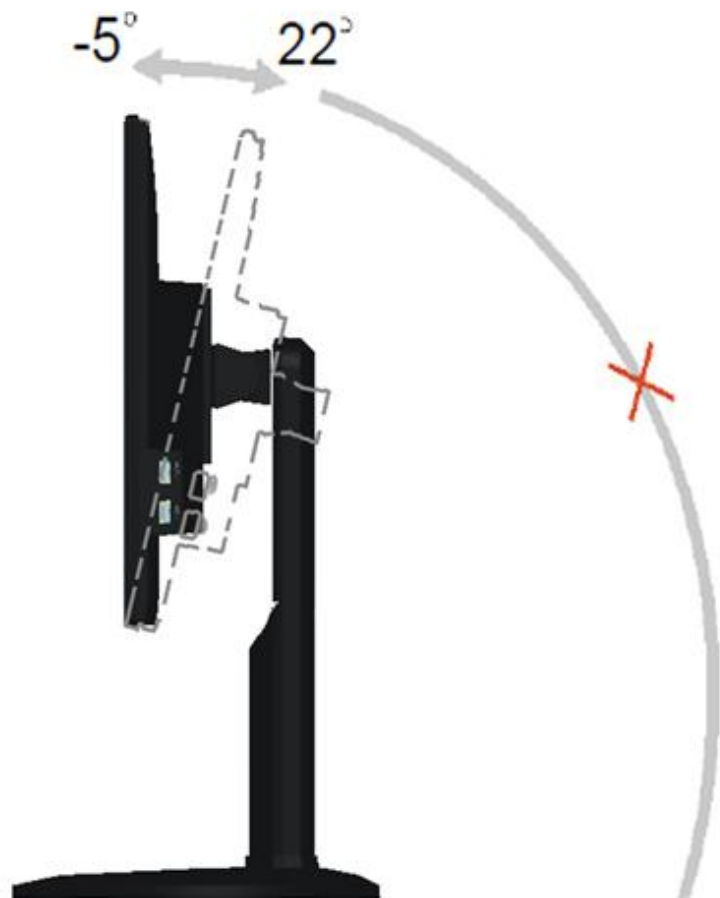

注意：

\*當您調整顯示器的視角時，不要用手碰液晶螢幕，這樣可能會損害或弄碎液晶螢幕。

# 連接顯示器

顯示器的電纜連接:

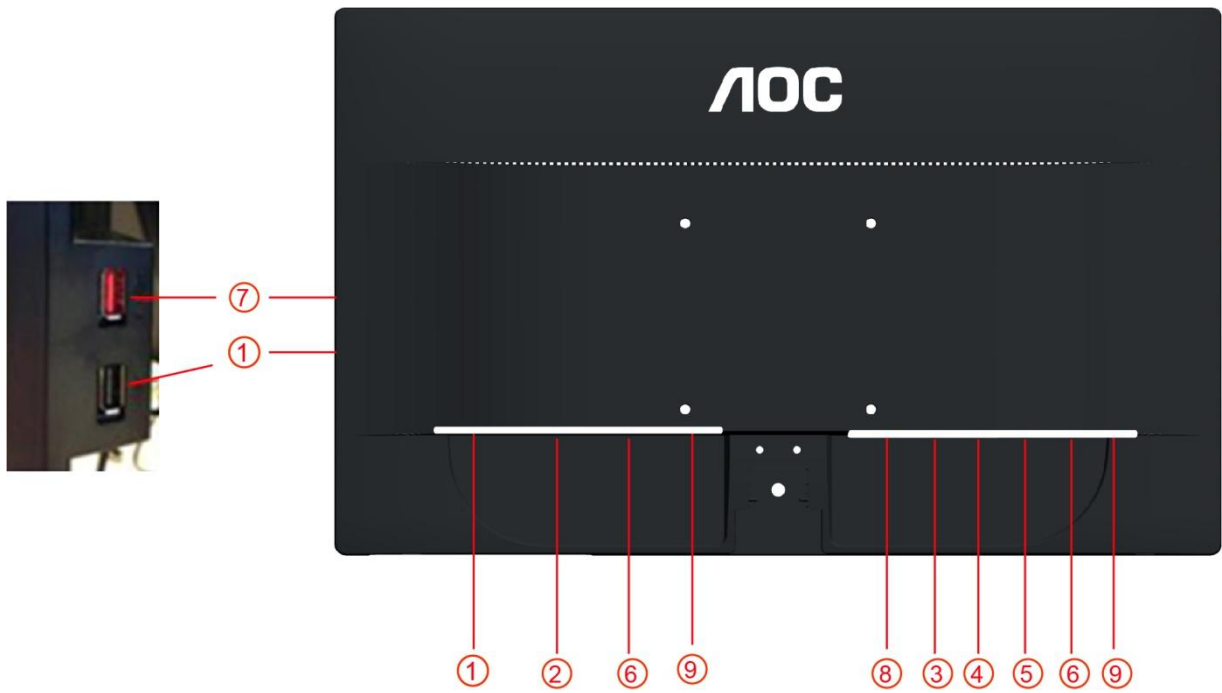

E2060SL:

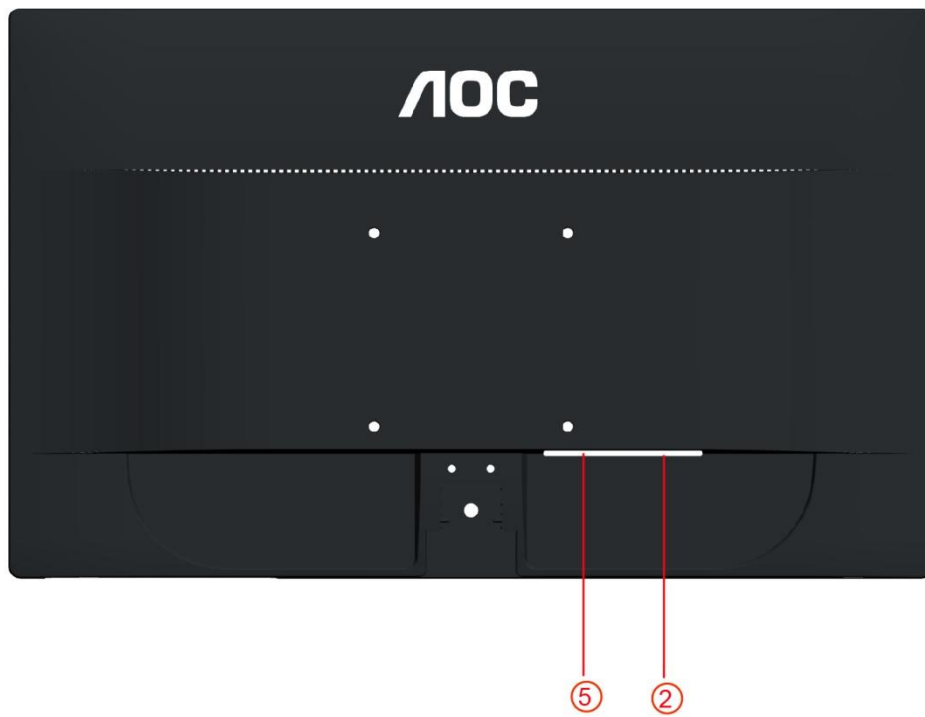

1. USB (可選)
2. 電源
3. HDMI 數位介面(可選)
4. DVI-數位介面(可選)
5. D-Sub 類比介面
6. 音訊口(可選)
7. USB 快速充電端口 (可選)
8. Display port (可選)
9. Earphone out (可選)

為保護顯示器，請在連接前關閉電腦和顯示器。

- 1 將電源適電纜連接到監視器後部的 AC-In 埠。
- 2 將 15- 針 D-Sub 電纜的一端連接到監視器後部，另一端連接到電腦的 D-Sub 埠。
- 3 (可選-需要帶 DVI 埠的視訊卡) 將 DVI 電纜的一端連接到顯示器背後，另一端連接到電腦的 DVI 埠。
- 4 (可選 - 需要帶 HDMI 埠的視頻卡) - 將 HDMI 電纜的一端連接到顯示器的背後，然後將另一端連接到電腦的 HDMI 埠。
5. (可選 - 需要帶 DP 埠的視頻卡) - 將 DP 電纜的一端連接到顯示器的背後，然後將另一端連接到電腦的 DP 埠。
- 6 (可選) 將音訊線一端連接到監視器後部的音訊介面，另一端連接到電腦的音訊輸出埠。
- 7 打開顯示器和電腦的電源。
- 8 USB 快速充電端口 (可選)。

如果監視器顯示一個圖像，則說明安裝完畢。 如果不顯示圖像，請參見 故障排除 。



## 安裝牆壁裝配架

準備安裝供選購的牆壁裝配架。



此監視器可以安裝到您單獨購買的牆壁裝配架上。 在執行此步驟之前應斷開電源。 按照下列步驟進行：

- 1 取下底座和支架。
- 2 按照廠商說明安裝牆壁裝配架。
- 3 將牆壁裝配架放到監視器後部。 使裝配架上的孔與監視器後部的孔對準。
- 4 將四個螺絲插入孔中並擰緊。
- 5 重新連接電纜。 有關安裝到牆壁上的說明，請參見選購的牆壁裝配架附帶的用戶手冊。

注意：非所有機種後殼自帶壁掛設備安裝鎖附螺孔，請購買時與經銷商確認或諮詢 AOC 官方機構。

# 調節顯示器

## 設定最佳解析度

### Windows 10

#### Windows 10 環境：

- 在開始上按一下右鍵。
- 按一下「控制台」。

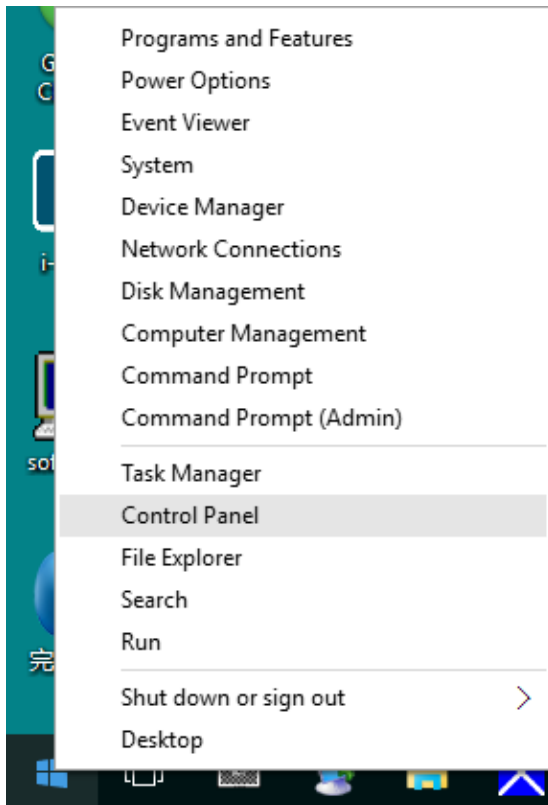

- 按一下「顯示器」。

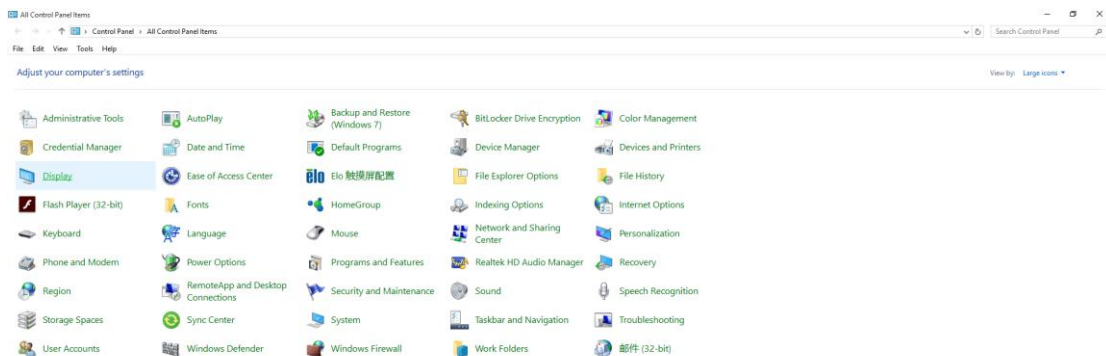

- 按一下「變更顯示設定」按鈕。

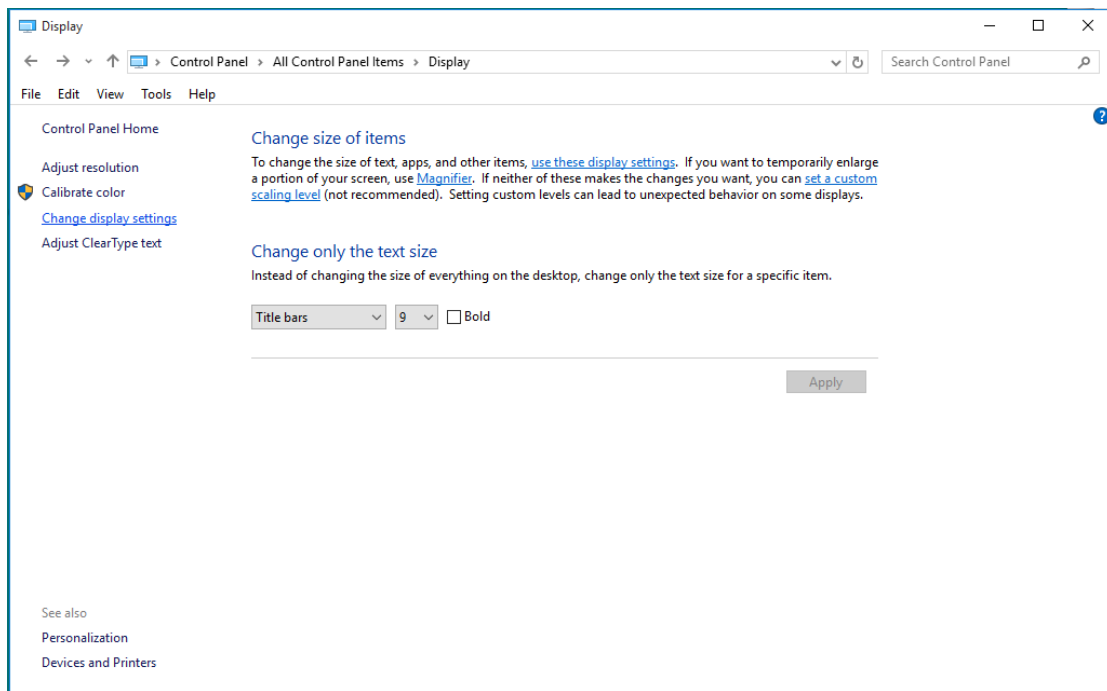

- 設定將解析度 **SLIDE-BAR** (滑桿), 以獲得最佳預設解析度。

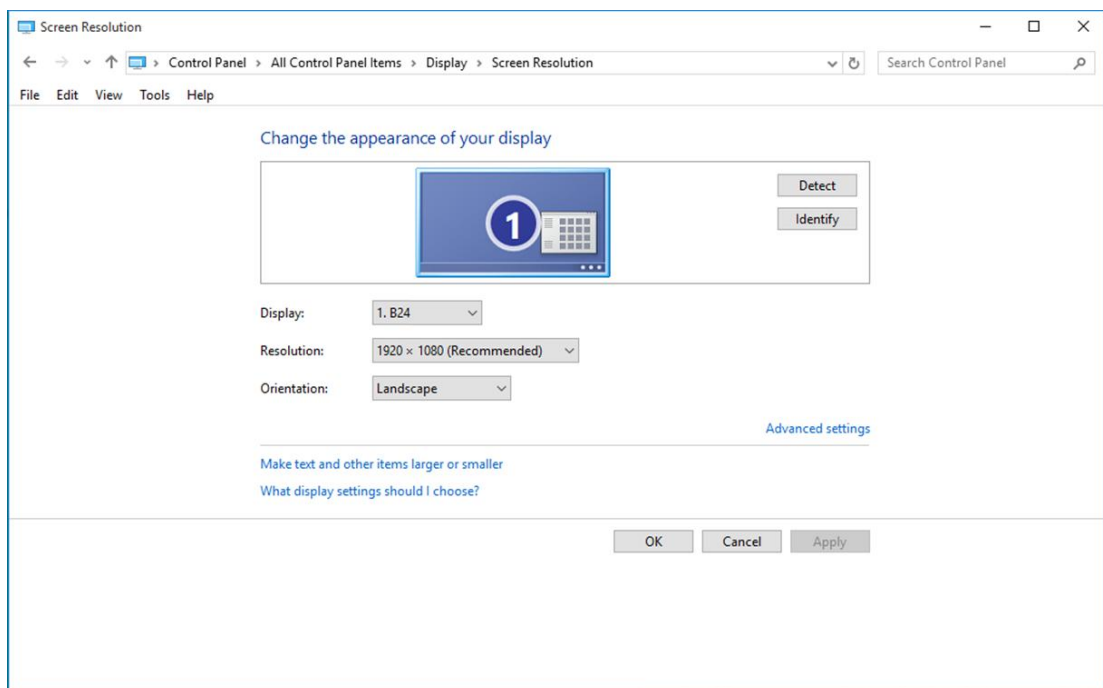

# Windows 8

## Windows 8 環境:

- 右擊螢幕右下角的所有應用程式圖示。

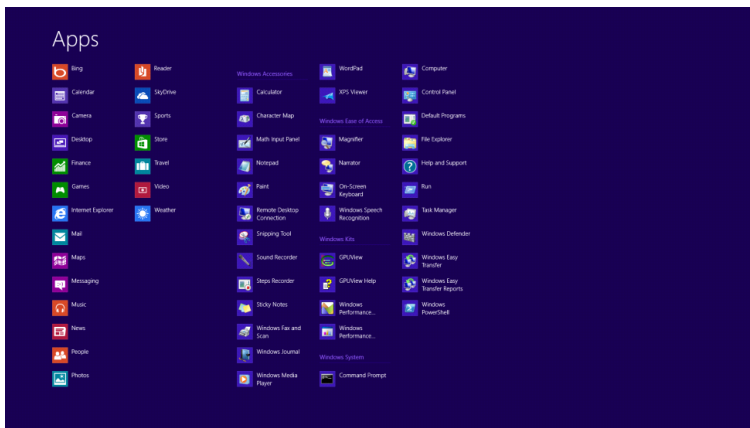
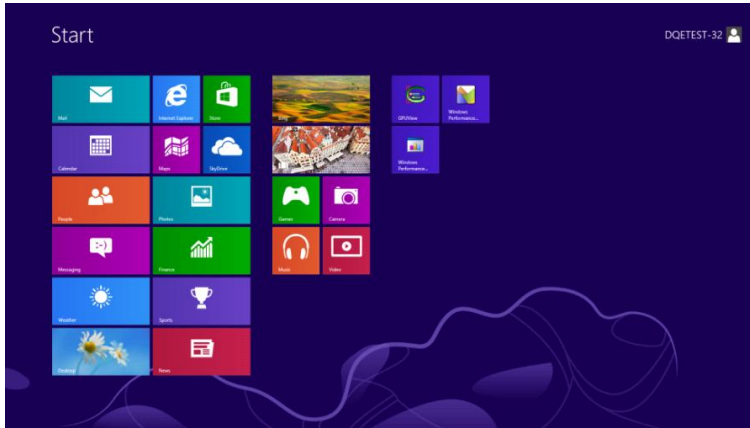

- 設定「檢視方式」為「類別」。
- 按一下「外觀及個人化」。

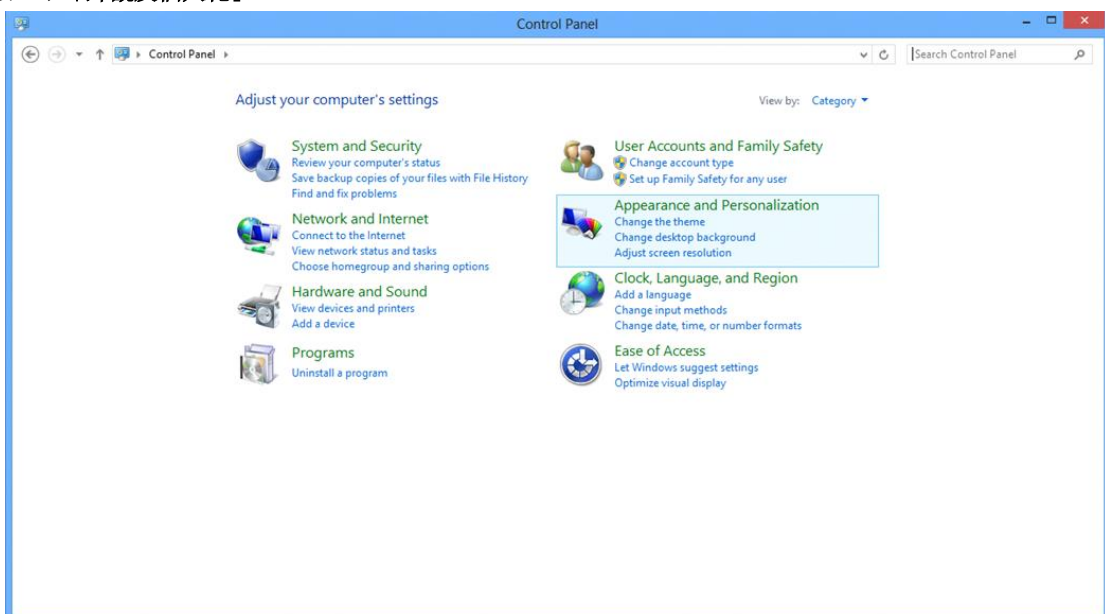

- 按一下「顯示器」。

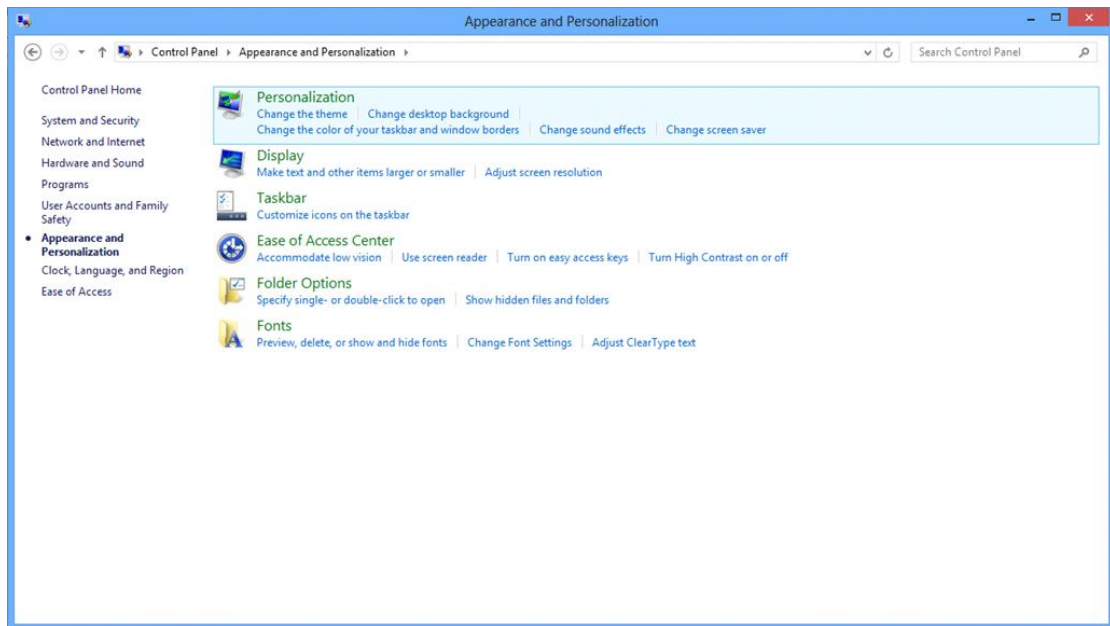

- 設定解析度 **SLIDE-BAR** (滑桿)，以獲得最佳預設解析度

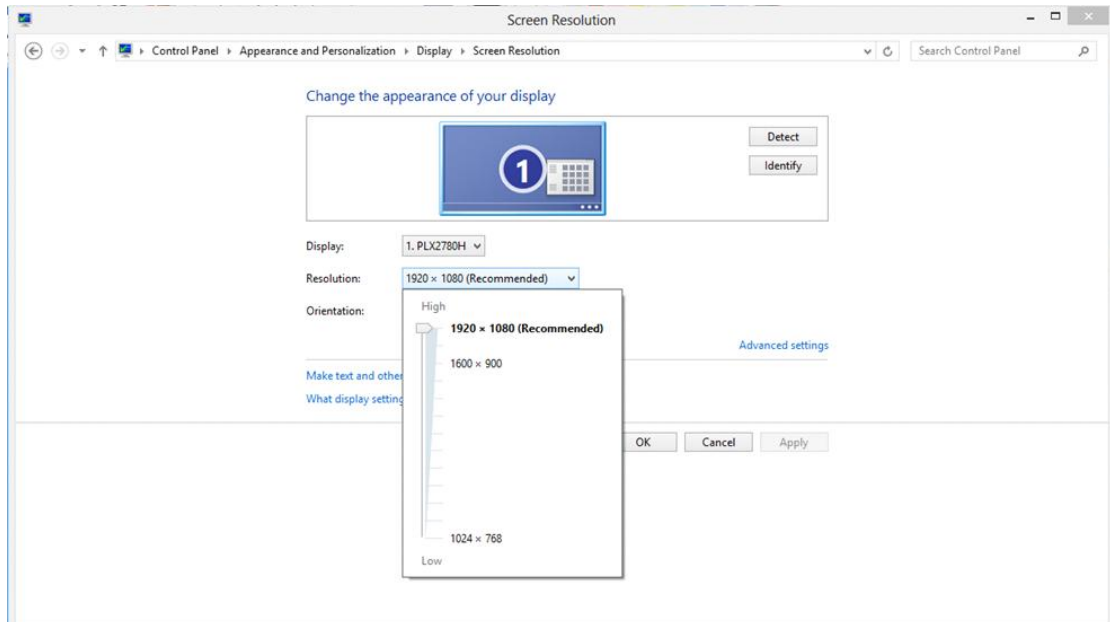

# Windows 7

## Windows 7 環境:

- 按一下**開始**。
- 按一下「**控制台**」。

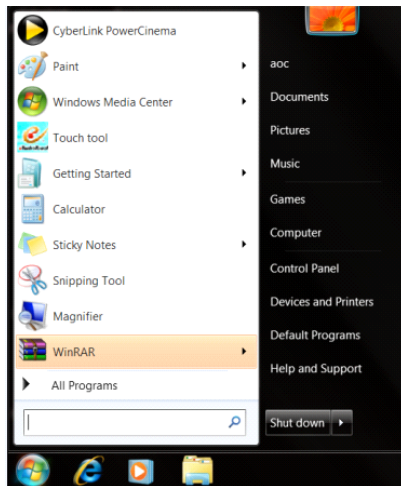

- 按一下「**外觀**」。

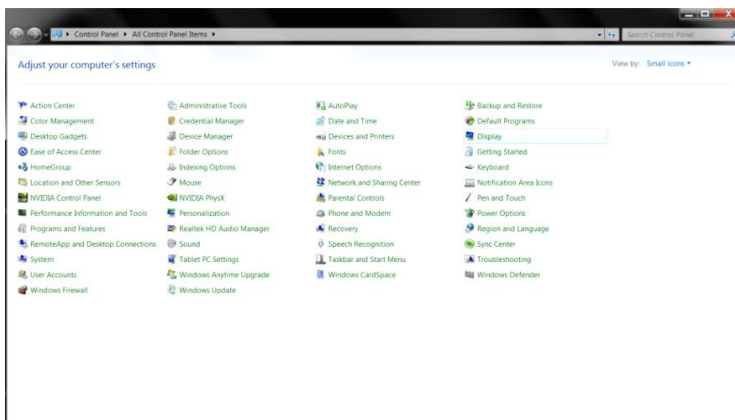

- 按一下「**顯示器**」。

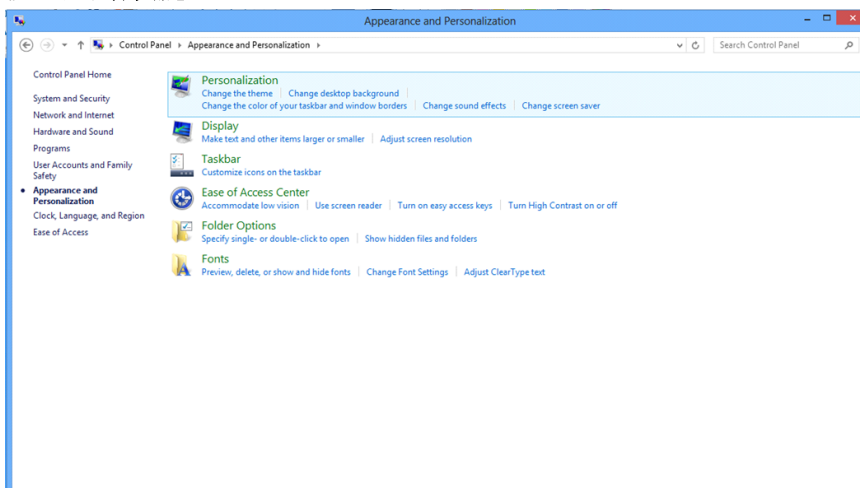

- 點選「改變顯示設定」按鈕。

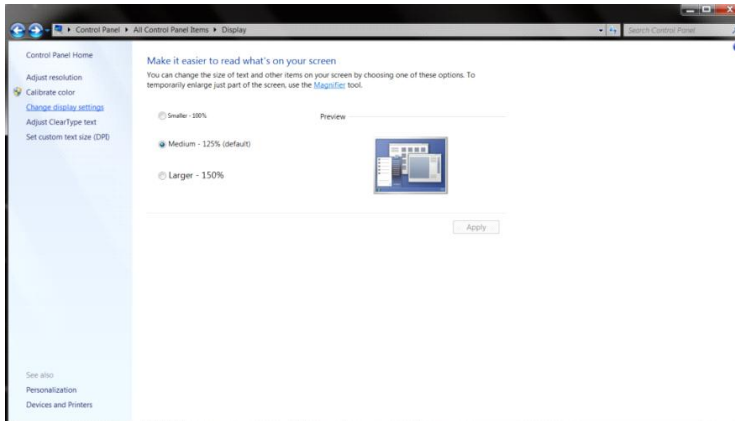

- 設定解析度 SLIDE-BAR (滑桿)，以獲得最佳預設解析度

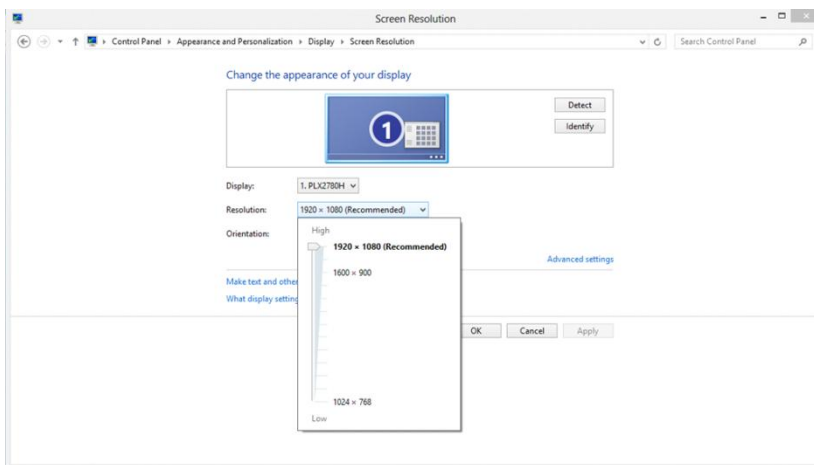

## 快捷鍵



E2260P<sub>HU</sub>/E2260S<sub>HU</sub> /E2460P<sub>WHU</sub>/E2460S<sub>WHU</sub>/E2460S<sub>HU</sub>/E2460P<sub>HU</sub>

1	信號源切換/自動/退出
2	亮度情景模式及動態對比度熱鍵(DCR)/<
3	音量/>
4	Menu/Enter
5	電源

I960SRDA/I960SRDA+/I960PRDA/I960PRDAS/I960PRDA+/E2060S<sub>WDU</sub>/E2060S<sub>WDAN</sub>/E960SRDA/  
E960PRDA/E960PRDAS /E2060S<sub>WDA</sub>/E2060P<sub>WDA</sub> / E2260S<sub>DA</sub>/ E2260P<sub>DA</sub>/E2260P<sub>DAS</sub>

1	信號源切換/自動/退出
2	亮度情景模式及動態對比度熱鍵(DCR)/<
3	音量/>
4	Menu/Enter
5	電源

E2060S<sub>WDN</sub>/E2060S<sub>WD</sub>/ E2260S<sub>D</sub>/M2060S<sub>WD</sub>

1	信號源切換/自動/退出
2	亮度情景模式及動態對比度熱鍵(DCR)/<
3	寬屏或 4:3/>
4	Menu/Enter
5	電源



### E2060S<sub>WN</sub>/E2060S<sub>W</sub>/M2060S<sub>W</sub>

1	自動/退出
2	亮度情景模式及動態對比度熱鍵(DCR)/<
3	寬屏或 4:3/>
4	Menu/Enter
5	電源

### E2060S<sub>L</sub>

1	自動/退出
2	Clear Vision /<
3	寬屏或 4:3/>
4	Menu/Enter
5	電源

### E960S<sub>RD</sub>

1	信號源切換/自動/退出
2	亮度情景模式及動態對比度熱鍵(DCR)/<
3	>
4	Menu/Enter
5	電源

### M2060S<sub>WDA2</sub>/M2060P<sub>WDA2</sub>/M2060P<sub>WQ</sub>/M2060S<sub>WQ</sub> /E2260P<sub>Q</sub>

1	信號源切換/自動/退出
2	Clear Vision /<
3	音量/>
4	Menu/Enter
5	電源

### M2060S<sub>WD2</sub>

1	信號源切換/自動/退出
2	Clear Vision /<
3	寬屏或 4:3/>
4	Menu/Enter
5	電源

#### 電源：

按電源鍵關閉/電源。

#### 亮度情景模式/DCR/ <

在畫面沒有 OSD 時，連續按此熱鍵可選擇不同的亮度情景應用模式及開啟動態對比度功能。

### 音量/>：

不顯示 OSD 時，請按下音量 (>) 啟動音量調整列，然後按下<或>調整音量(僅適用於配備喇叭的機型)。

### 自動調整快速鍵

當沒有 OSD 功能表時,按自動調整快速鍵 3 秒可啟動自動調整功能。

### 信號源切換

當沒有 OSD 功能表時，按信號源快速鍵啟動信號源功能，連續按信號源切換鍵來選擇資訊欄中顯示的信號源，按功能表鍵調整為選擇的信號源。

### Clear Vision

1. 若沒有 OSD，按下(-) 按鈕即可啟動 Clear Vision 功能。
2. 使用(-) 或(+)按鈕即可切換弱、中、強或關閉等設定值，預設值為「關閉」。

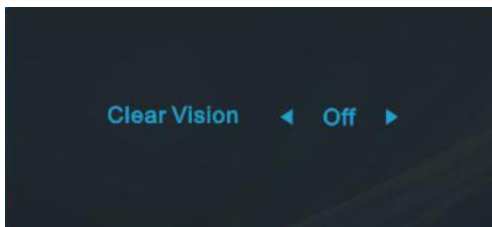

3. 持續按住「-」按鈕 5 秒鐘，啟動 Clear Vision 的示範模式，畫面即會出現訊息「Clear Vision 示範：開」並維持 5 秒鐘。按 Menu (功能表) 或 Exit (結束) 按鈕即可讓訊息消失。再次按住「-」按鈕 5 秒鐘，即會關閉 Clear Vision 展示模式。

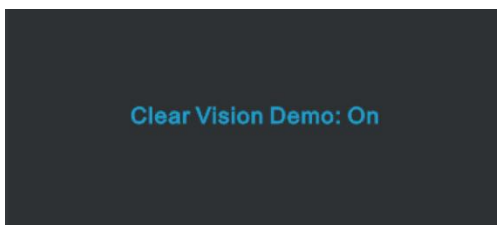

Clear Vision 功能可將低解析度與模糊影像轉變為清晰生動的影像，藉此提供最佳的影像檢視效果。

# OSD 調節

## 基本按鍵操作說明



- 1) 按  MENU 按鈕啟動 OSD 視窗。
- 2) 按 < 或 > 流覽這些功能。如果想要選擇調整的功能，按  MENU 按鈕啟動它。如果所選的功能包含有子功能表，再按一下 < 或 > 可以流覽到子功能表功能。如果想要調整的功能突出顯示，按  MENU 按鈕啟動它。
- 3) 按 < 或 > 更改所選功能的設置。要退出和保存，按  AUTO 選擇退出和保存，如果您想調整其他任何功能，請重複步驟 2-3。
- 4) OSD 鎖定功能：要鎖定 OSD，請在顯示器關閉時，按住  MENU 按鈕，然後按  電源按鈕打開顯示器。要解鎖 OSD，請在顯示器關閉時，按住  MENU 按鈕，然後按  電源按鈕打開顯示器。

### 請注意：

- 1) 如果產品只有單一信號輸入，OSD 中的 "輸入選擇" 項目不可調整
- 2) 如果產品螢幕比例是 4:3 或者輸入解析度是寬屏模式，OSD 中的 "圖像比例" 專案不可調整
- 3) 當動態對比度，色彩增強，視窗增亮任意一項功能啟動，另外 2 項功能將被自動關閉。

## 明亮度



1 按  (菜單鍵) 顯示功能表

2 按 < 或 > 選擇  (明亮度), 按  進入。

3 按 < 或 > 選擇子功能表, 按  進入。

4 按 < 或 > 進行調節

5 按  退出。

	亮度	0-100		背光調整。	
	對比度	0-100		來自數位記錄器的對比度。	
	省電模式	標準			標準模式
		節能			文字模式
		網際網路			網際網路模式
		遊戲			遊戲模式
		電影			電影模式
		運動			運動模式
	Gamma	Gamma1			調整至 Gamma1
		Gamma2			調整至 Gamma 2
		Gamma3			調整至 Gamma 3
	DCR	關閉			停用動態對比率
		開啟			啟用動態對比率
	Overdrive	強			調整回應時間 (僅限 E2260PHU/E2260SHU/ E2460PWHU/E2460SWHU/ E2460SHU/E2460PHU/E2260PQ/ M2060PWDA2/M2060SWDA2/ M2060PWD2/M2060PWQ/M206 0SWQ)
		中			
		弱			
		關閉			
	I-Care	關閉			(僅限 E2260PHU/E2260SHU/ E2460PWHU/E2460SWHU/ E2460SHU/E2460PHU)
開啟					
動態節能	關閉			(僅限 M2060SWD/M2060SWDA2/M2060 PWDA2)	
	開啓				

## 圖像設定

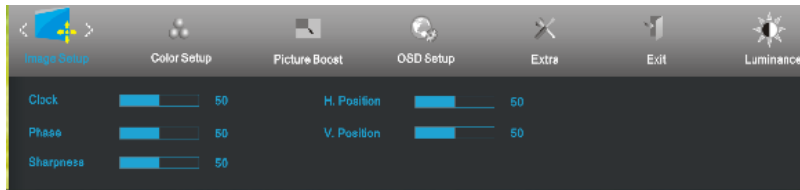

- 1 按  (菜單鍵) 顯示功能表。
- 2 按 < 或 > 選擇  (圖像設定), 按  進入。
- 3 按 < 或 > 選擇 子功能表, 按  進入。
- 4 按 < 或 > 進行調節
- 5 按  退出。

	時序	0-100	調整圖片時鐘以降低垂直線雜訊
	相位	0-100	調整圖片相位以降低水平線雜訊
	銳利度	0-100	調整圖片的銳利度
	水平位置	0-100	調整圖片的水平位置。
	垂直位置	0-100	調整圖片的垂直位置。

## 色溫

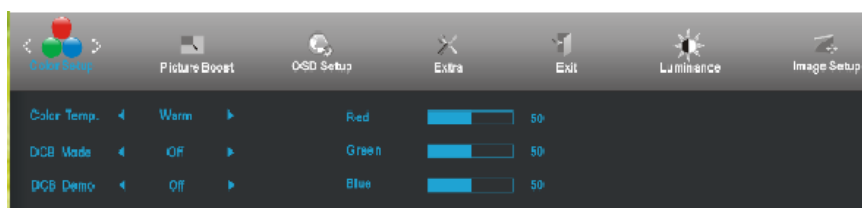



1 按  (菜單鍵) 顯示功能表

2 按 < 或 > 選擇  (色溫), 按  進入。

3 按 < 或 > 選擇子功能表, 按  進入。





4 按 < 或 > 進行調節

5 按  退出。

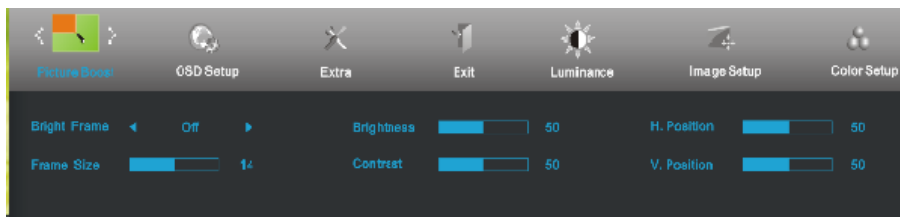
	色溫設置	暖色溫		從 EEPROM 恢復暖色溫。	
		正常		從 EEPROM 恢復正常色溫。	
		冷色溫		從 EEPROM 恢復冷色溫。	
		sRGB		從 EEPROM 中恢復 sRGB 色溫。	
		使用者	紅		來自數位記錄器的紅色增益。
			綠		來自數位記錄器的綠色增益。
			藍		來自數位記錄器的藍色增益。
	色彩增強模式	全面加強	開或關	停用或啟用全面加強模式	
		自然膚色	開或關	停用或啟用自然膚色模式	
		安全	開或關	停用或啟用安全模式 (Green Field Mode)	
		天藍色	開或關	停用或啟用天藍色模式	
		自動偵測	開或關	停用或啟用自動偵測模式	
	色彩增強演示		開或關	停用或啟用示範	

## 強化圖片







- 1 按  (菜單鍵) 顯示功能表
- 2 按 < 或 > 選擇  (強化圖片), 按  進入
- 3 按 < 或 > 選擇 子功能表, 按  進入.
- 4 按 < 或 > 進行調節
- 5 按  退出.

	畫面尺寸	14-100	調整畫面尺寸
	亮度	0-100	調整畫面亮度
	對比度	0-100	調整畫面對比
	水平位置	0-100	調整畫面水平位置
	垂直位置	0-100	調整畫面垂直位置
	明亮畫面	開或關	停用或啟用明亮畫面



## OSD 設定



- 1 按  (菜單鍵) 顯示功能表
- 2 按 < 或 > 選擇  (OSD 設定), 按  進入
- 3 按 < 或 > 選擇 子功能表, 按  進入.
- 4 按 < 或 > 進行調節
- 5 按  退出.

	垂直位置	0-100	調整 OSD 的垂直位置。
	水平位置	0-100	調整 OSD 的水平位置。
	顯示時間	5-120	調整 OSD 顯示時間。
	透明度	0-100	調整 OSD 透明度
	語言		選擇畫面顯示語言

## 其它



1 按  (菜單鍵) 顯示功能表

2 按 < 或 > 選擇  (其它), 按  進入

3 按 < 或 > 選擇 子功能表, 按  進入.

4 按 < 或 > 進行調節

5 按  退出.

	輸入選擇	自動/ D-SUB/ DVI/ HDMI	輸入信號源選擇 ( E2260PHU/E2260SHU/ E2460PWHU/E2460SWHU/E2460SHU/E2460PHU )
	輸入選擇	自動/ D-SUB/ DVI	輸入信號源選擇( E2060SWDU/E2060SWDN/E2060SWDAN /E960SRDA/ E960PRDA/E960PRDAS/ E960SRD/ E2060SWDA/E2060PWDA/E2060SWD/ I960SRDA/I960SRDA+/I960PRDA/I960PRDAS/I960 PRDA+/E2260SD/E2260SDA/ E2260PDA/E2260PDAS/M2060SWD/M2060PWDA 2/M2060SWDA2/M2060PWD2 )
	輸入選擇	自動/ D-SUB/ DVI/ DP	輸入信號源選擇 ( E2260PQ )
	輸入選擇	D-SUB	輸入信號源選擇 ( E2060SW /E2060SL /E2060SWN/M2060SW )
	自動設定	是或否	自動調整圖片為預設值
	定時關機	0-24 小时	設定顯示器關機時間
	畫面比例	寬屏 or 4:3	選擇寬屏或 4:3 顯示格式
	DDC-CI	是或否	開啟/關閉 DDC-CI 支援
	重設	是或否	重設功能表為預設值
	資訊		顯示主從影像來源資訊

## 退出

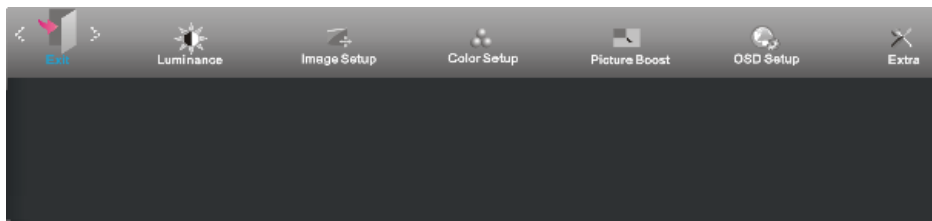

1 按  (菜單鍵) 顯示功能表

2 按 < 或 > 選擇  (退出), 按  進入

3 按  退出.

	退出		退出 OSD
--	----	--	--------

## LED 指示燈

狀態

LED 顏色

開機模式

綠色或藍色



離機模式

橙色或紅色



# 驅動

## 顯示器驅動程式

### Windows 10

- 啟動 Windows® 10
- 在**開始**上按一下右鍵。
- 按一下「控制台」。

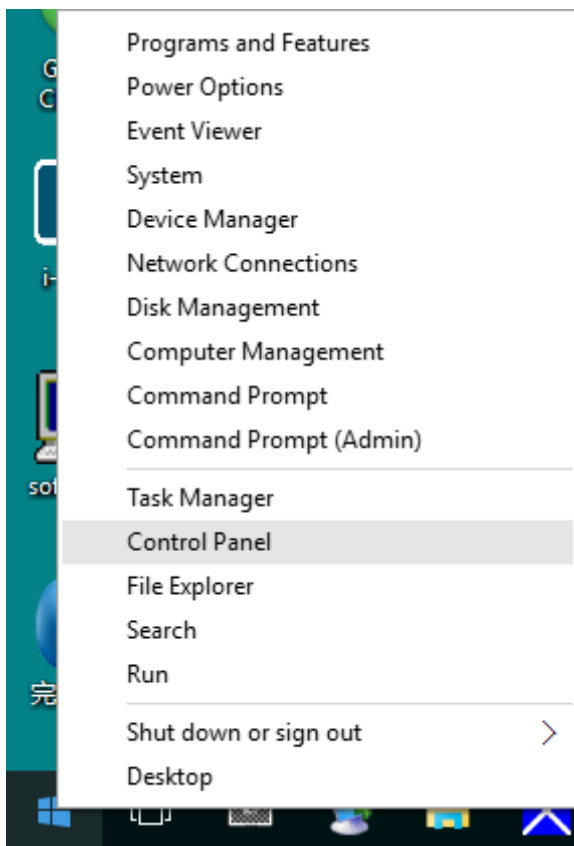

- 按一下「顯示器」圖示。

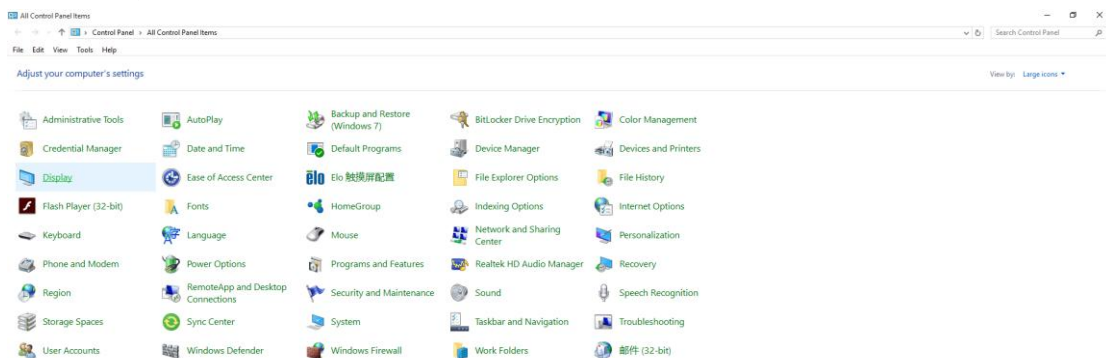

- 按一下「變更顯示設定」按鈕

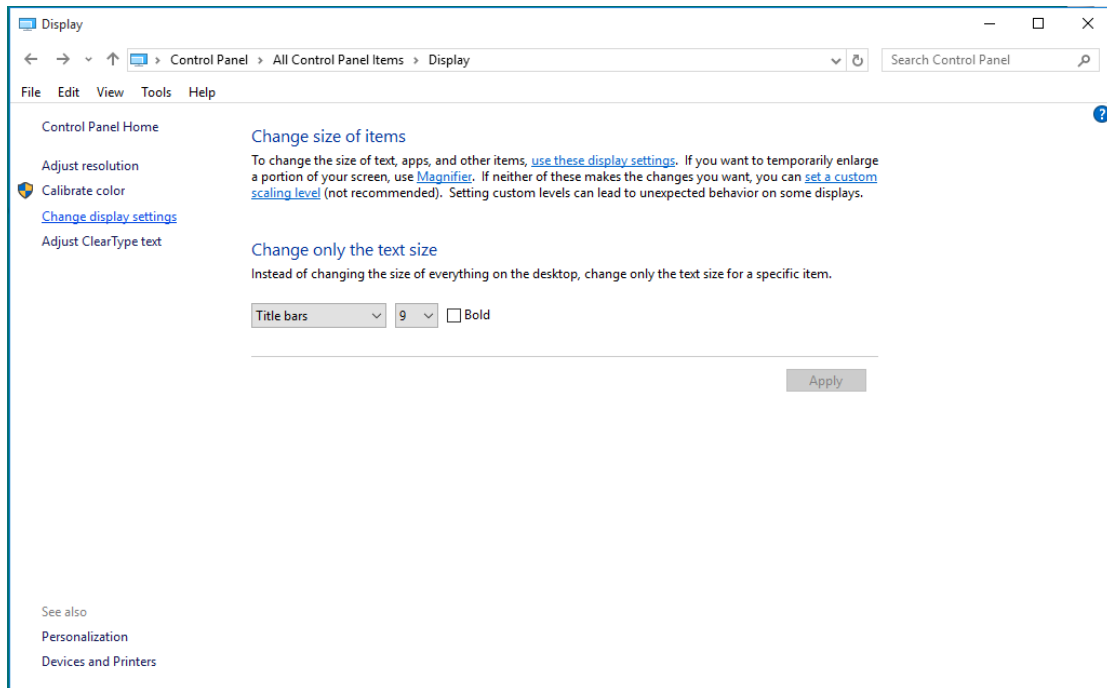

- 點選「進階設定」按鈕。

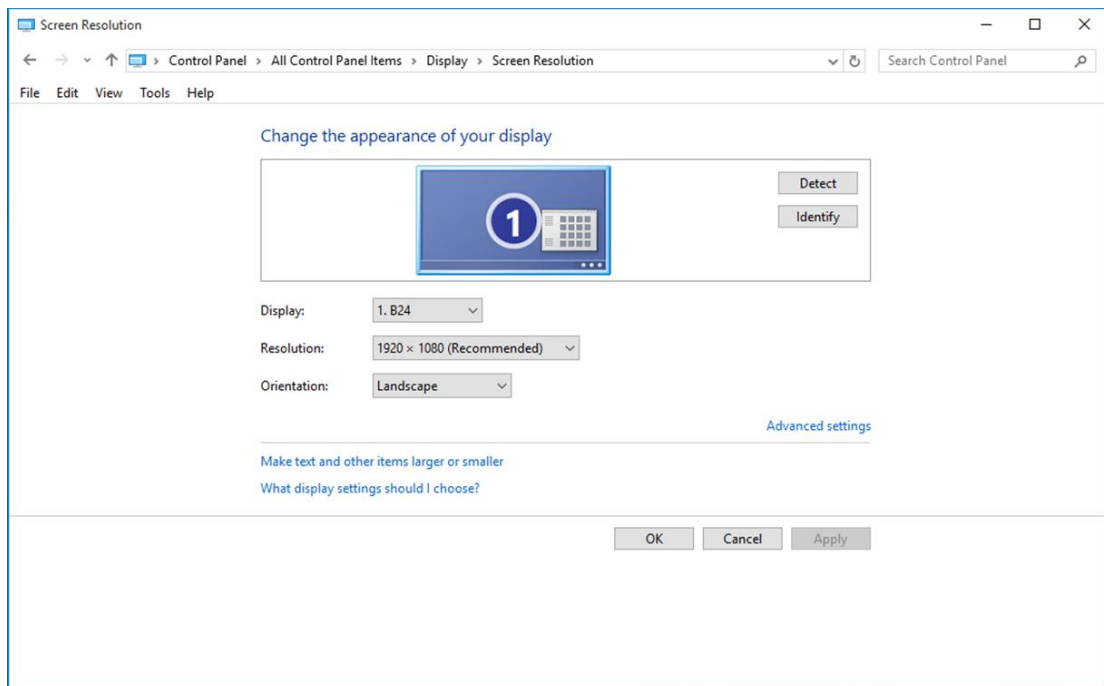

- 點選「顯示器」標籤，點選「內容」鈕。

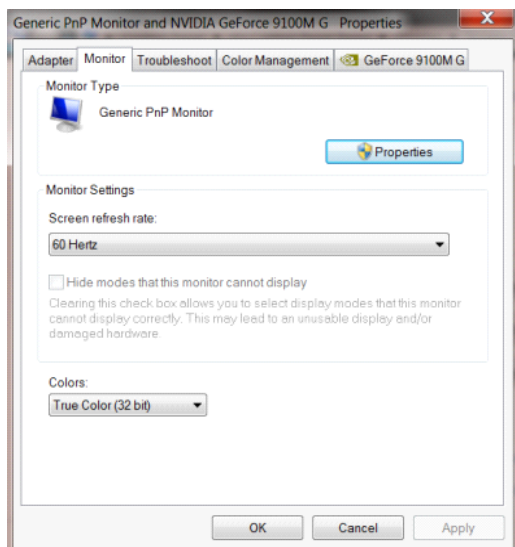

- 按一下「驅動程式」標籤。

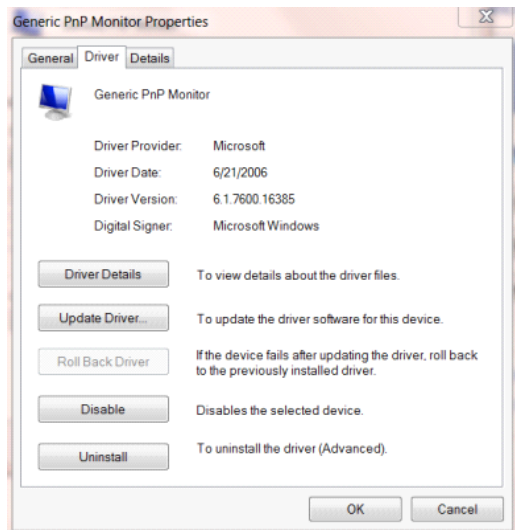

- 開啟「更新驅動程式軟體 - 通用 PnP 顯示器」視窗，方法是按一下「更新驅動程式...」再按一下「瀏覽電腦上的驅動程式軟體」按鈕。

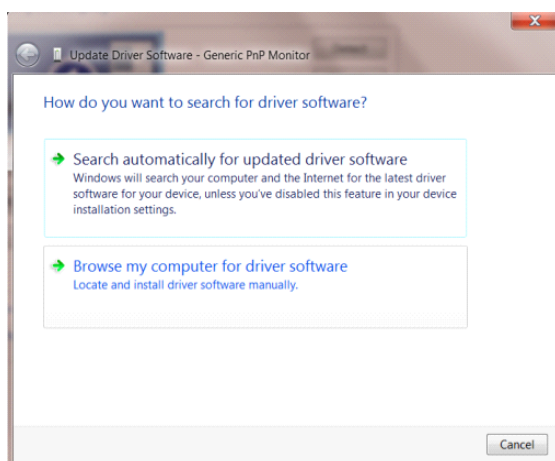

- 選擇「從電腦上的裝置驅動程式清單中挑選」。

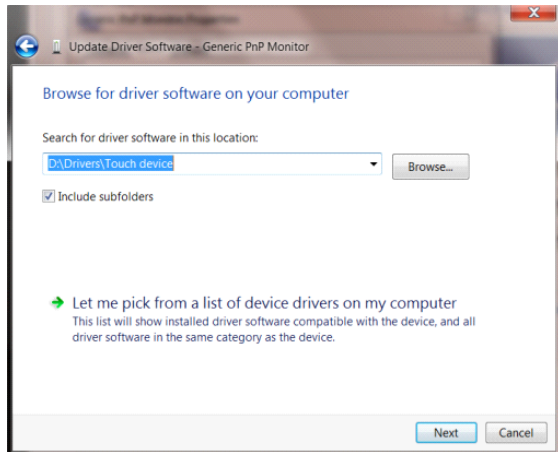

- 點選「從磁碟」按鈕。點選「瀏覽」鈕，進入下一個目錄：  
X:\Driver\module name (X 是電腦光碟機的代號)。

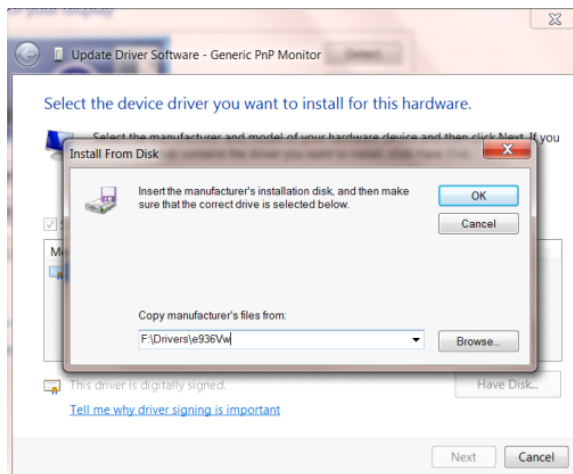

- 點選「xxx.inf」檔案，點選開啟鈕。按一下「確定」按鈕。
- 選擇顯示器型號後，點選「下一步」按鈕。檔案即自光碟複製到硬碟。
- 關閉全部開啟的視窗後取出光碟。
- 重新啟動系統。系統會自動選擇最高的再新率及相對應的色彩匹配設定組。

## Windows 8

- 啟動 Windows® 8
- 右擊螢幕右下角的**所有應用程式**圖示。

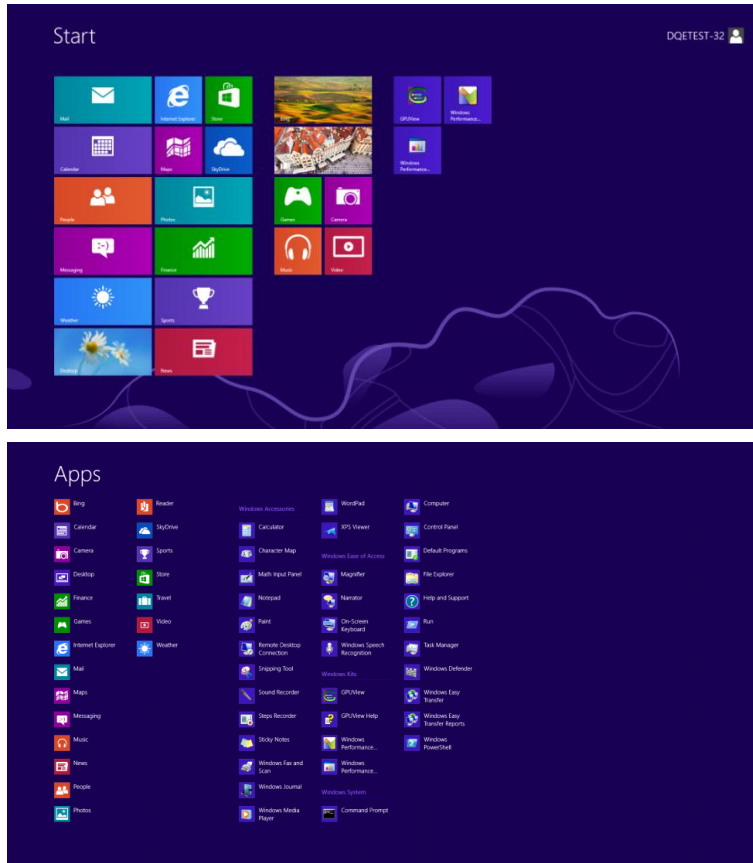

- 按一下「**控制台**」圖示
- 設定「**檢視方式**」為「**大圖示**」或「**小圖示**」。

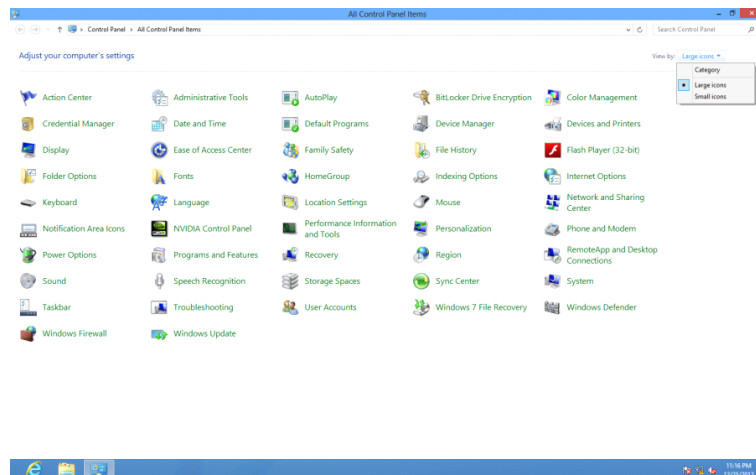

- 按一下「**顯示器**」圖示。



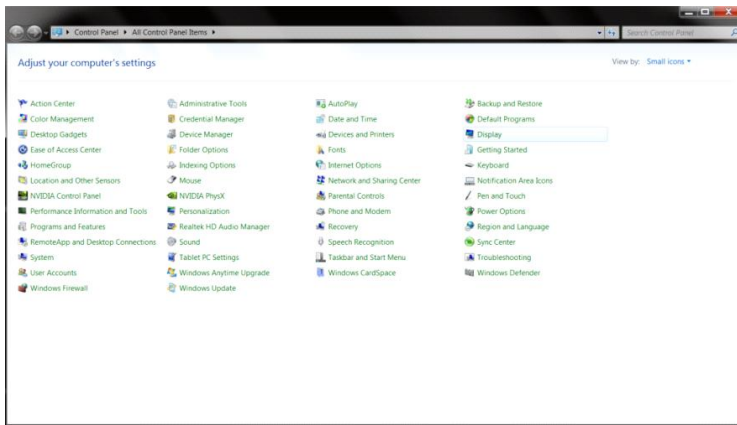

- 按一下「變更顯示設定」按鈕。

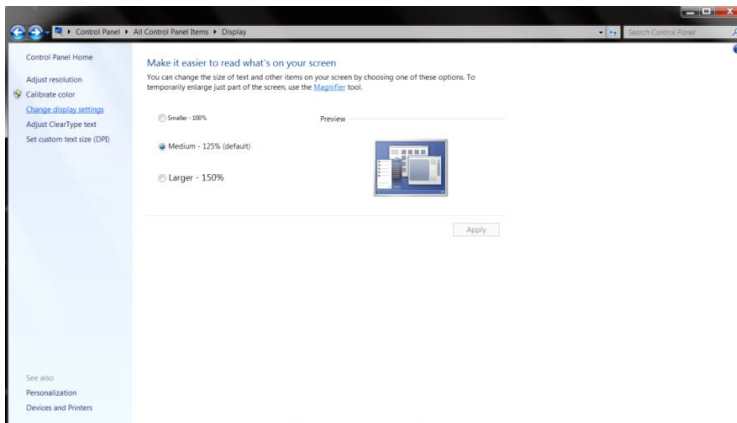

- 按一下「進階設定」按鈕。

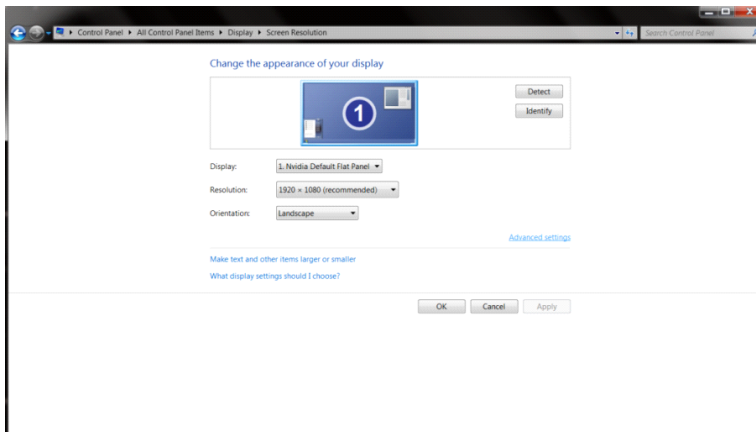

- 按一下「顯示器」標籤，然後按一下「內容」按鈕。

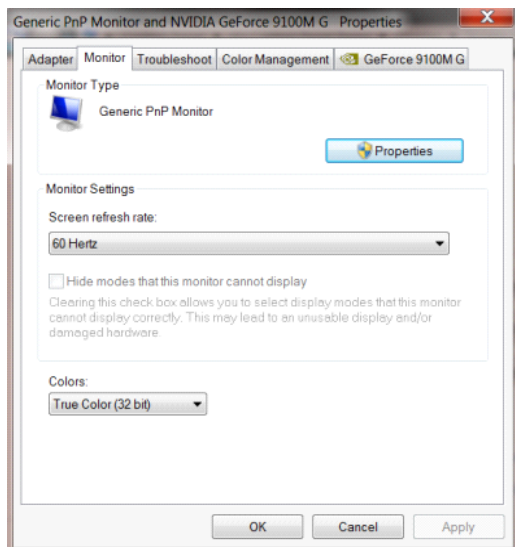

- 按一下「驅動程式」標籤。

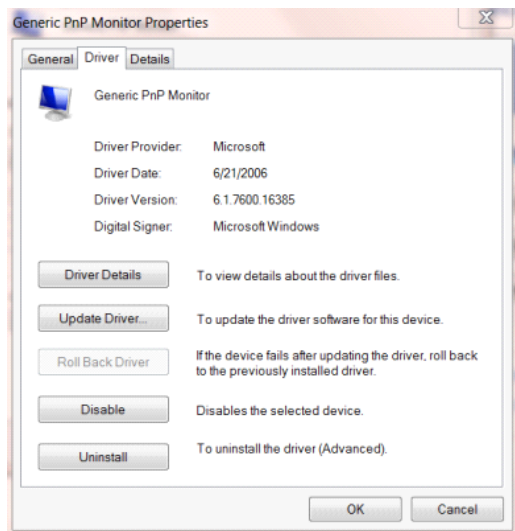

- 開啟「更新驅動程式軟體 - 通用 PnP 顯示器」視窗，方法是按一下「更新驅動程式...」再按一下「瀏覽電腦上的驅動程式軟體」鈕。

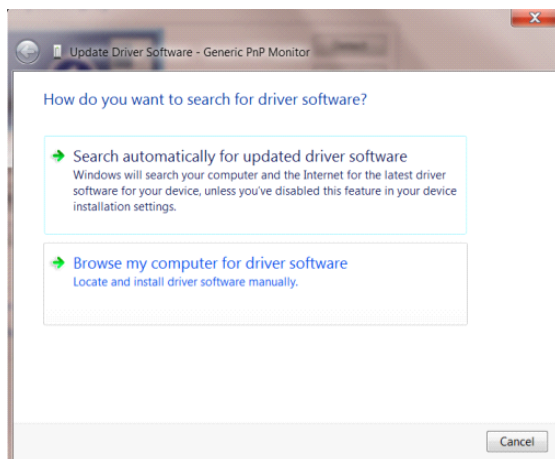

- 選擇「從電腦上的裝置驅動程式清單中挑選」。

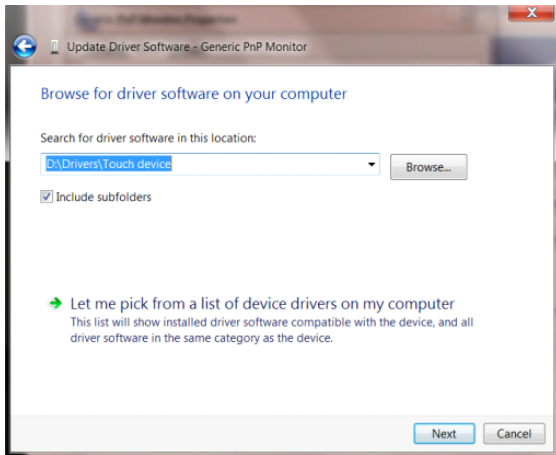

- 按一下「從磁碟」 按鈕。 按一下「瀏覽」 按鈕，進入下一個目錄：

X:\Driver\module name (X 是電腦光碟機的代號)。

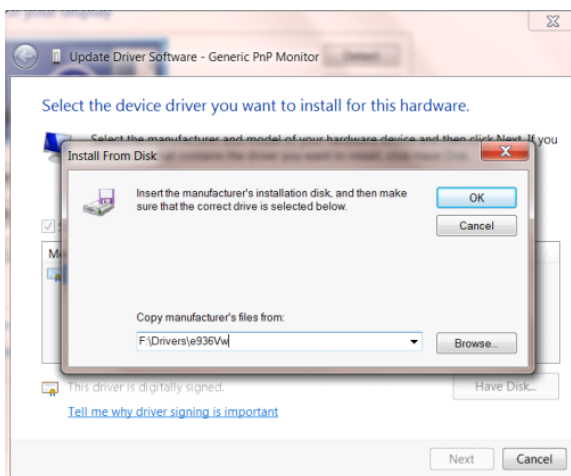

- 選擇「xxx.inf」檔案，然後按一下「開啟」按鈕。 按一下「確定」按鈕。
- 選擇顯示器型號後，按一下「下一步」按鈕。 檔案即自光碟複製到硬碟。
- 關閉全部開啟的視窗後取出光碟。
- 重新啟動系統。 系統會自動選擇最高的再新率及相對應的色彩匹配設定組。

## Windows 7

- 啟動 Windows® 7
- 點選開始後點選控制台。

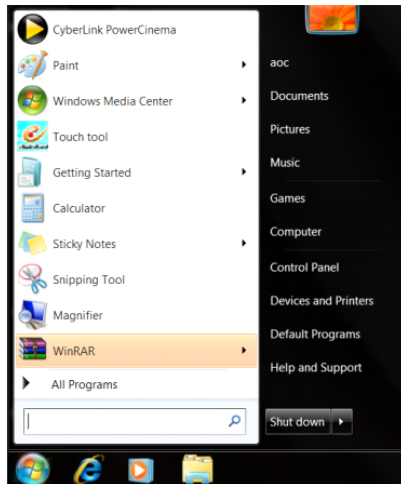

- 點選「顯示器」圖示。

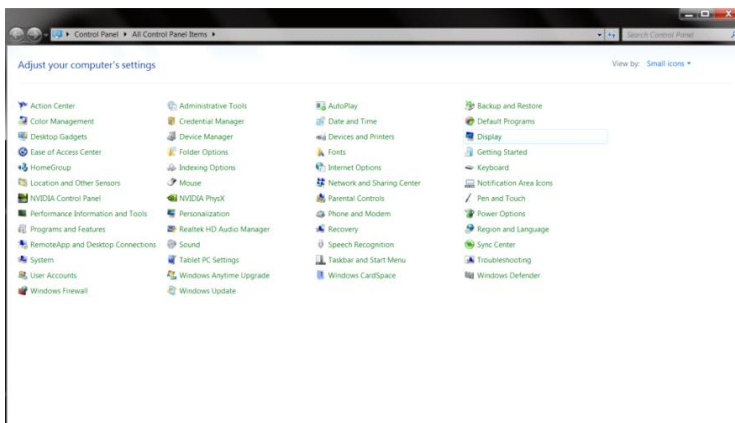

- 點選「改變顯示設定」按鈕。

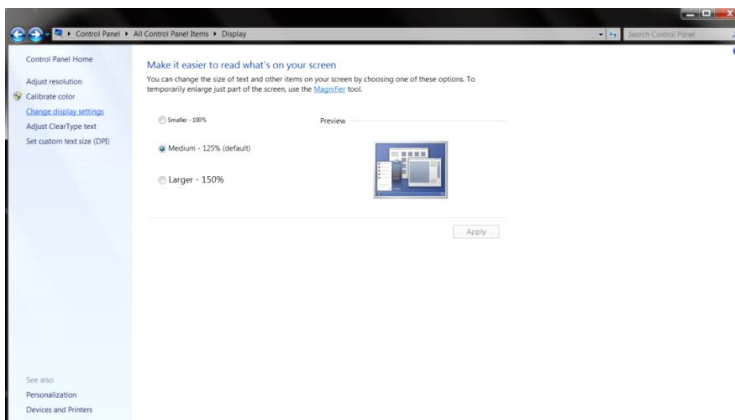

- 點選「進階設定」按鈕。

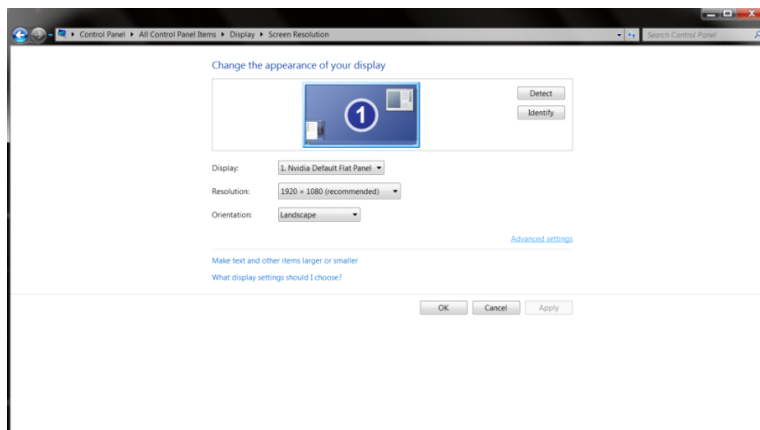

- 點選「顯示器」標籤，點選「內容」鈕。

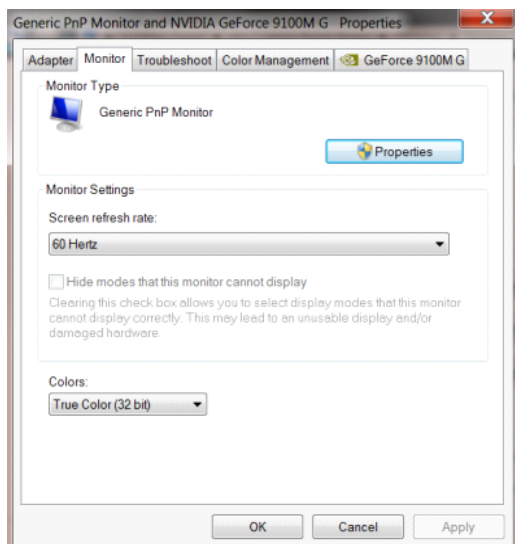

- 按一下「驅動程式」標籤。

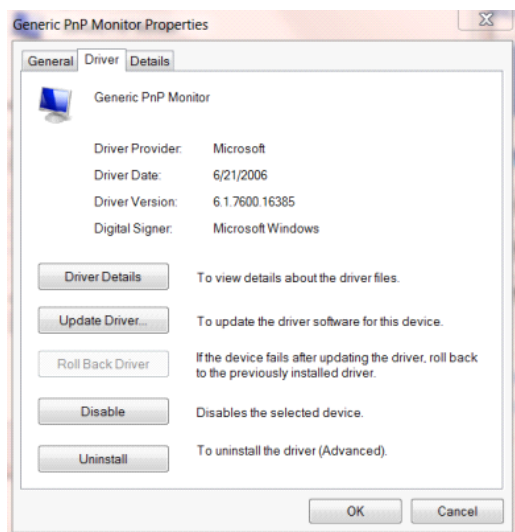

- 開啟「更新驅動程式軟體 - 通用 PnP 顯示器」視窗，方法是點選「更新驅動程式...」再點選「瀏覽電腦上的

驅動程式軟體」鈕。

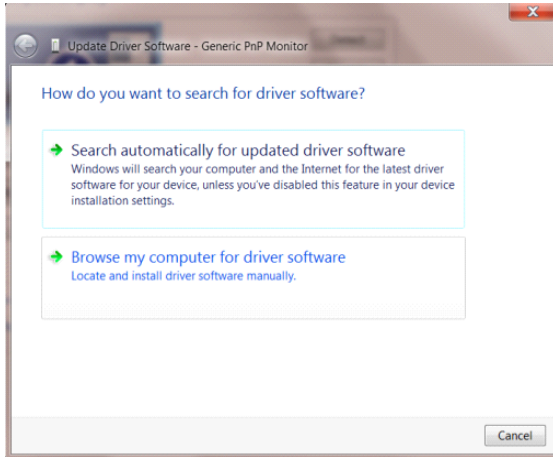

- 選擇「從電腦上的裝置驅動程式清單中挑選」。

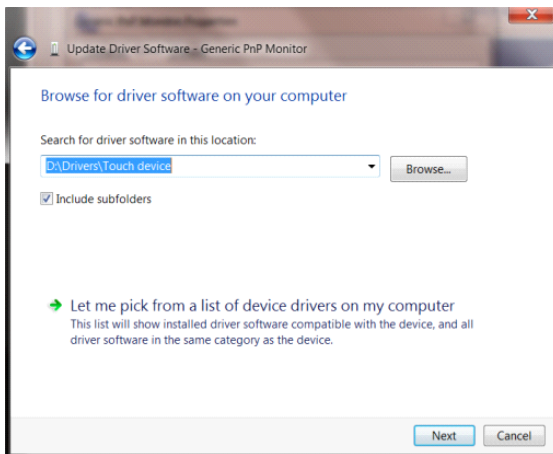

- 點選「從磁碟」按鈕。點選「瀏覽」鈕，進入下一個目錄：  
X:\Driver\module name (X 是電腦光碟機的代號)。

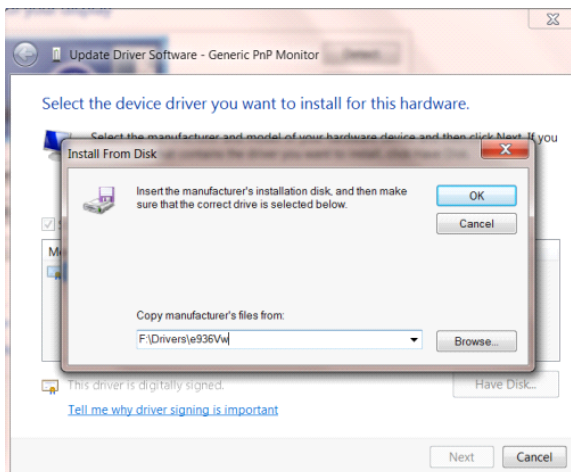

- 點選「xxx.inf」檔案，點選開啟鈕。按一下「確定」按鈕。
- 選擇顯示器型號後，點選「下一步」按鈕。檔案即自光碟複製到硬碟。

- 關閉全部開啟的視窗後取出光碟。
- 重新啟動系統。系統會自動選擇最高的再新率及相對應的色彩匹配設定組。

## i-Menu



歡迎使用 AOC i-Menu 顯示器調節軟體，與顯示器的按鍵控制比較，該軟體可以更容易設置顯示參數。  
請點擊“這裏”開始安裝 i-Menu 軟體，按照安裝嚮導完成軟體安裝。



## e-Saver



歡迎使用AOC e-Saver 螢幕電源管理軟體！AOC e-Saver 具有適用於螢幕的智慧型關機功能，可讓您的螢幕在任何電腦狀態(開啟、關閉、睡眠或螢幕保護程式)下適時關機。實際的關機時間視您的喜好設定而定(請參閱以下範例)。請按一下「driver/e-Saver/setup.exe」開始安裝e-Saver軟體，並依照安裝精靈的指示完成安裝。

您可從下拉式功能表，為此 4 種電腦狀態，選擇各自的螢幕自動關機時間(單位為分鐘)。以下為範例圖示：

- 1) 螢幕在電腦開機時絕不關機。
- 2) 螢幕將在電腦關機 5 分鐘後自動關機。
- 3) 螢幕將在電腦進入睡眠 / 待命模式 10 分鐘後自動關機。
- 4) 螢幕將在螢幕保護程式出現 20 分鐘後自動關機。

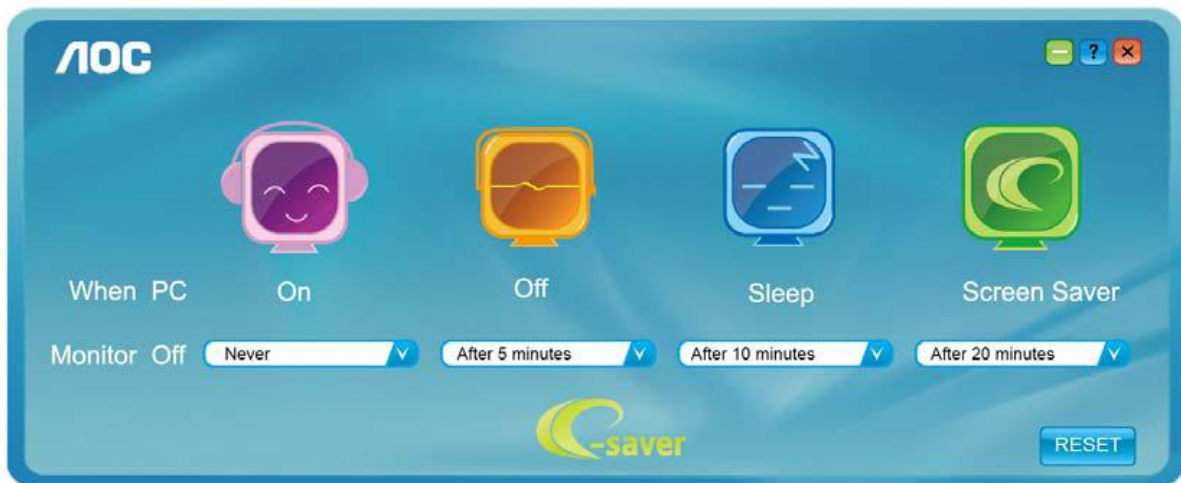

您可按一下「重設」將 e-Saver 還原成如下所示的預設設定。

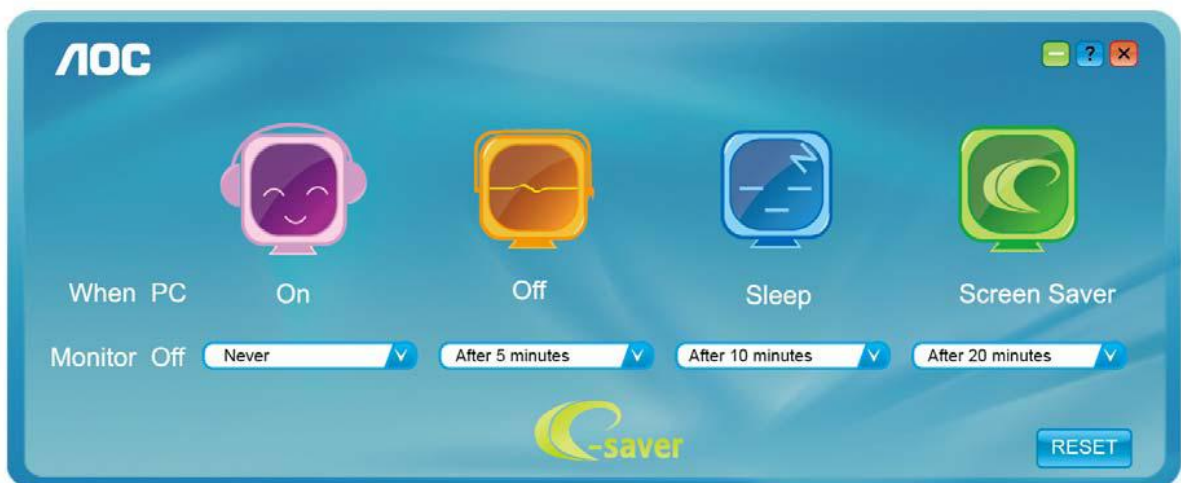



# Screen+



歡迎使用 AOC "Screen+"顯示器調節軟體, Screen+軟體是一個桌面分屏工具, 可將桌面分割成不同窗格, 讓每個窗格顯示不同視窗。需要時, 只須把視窗拖曳到對應的窗格即可。它支援多螢幕輸出, 讓工作變得更加輕鬆。請按照安裝程式來安裝軟體。

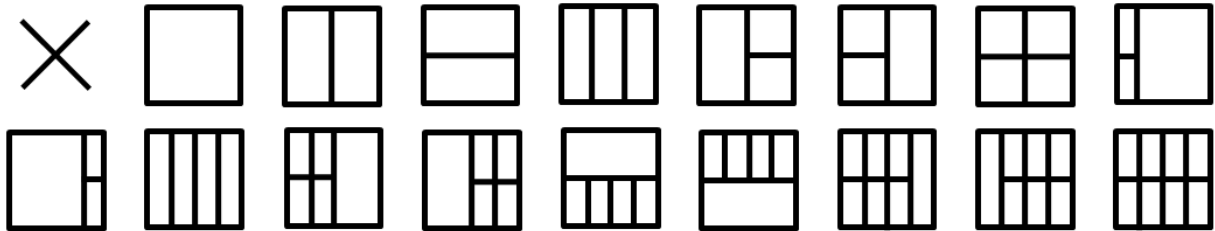

# 故障排除

問題	可能的解決辦法
電源 LED 不亮	確保電源按鈕處於打開 (ON) 位置並且電源線正確連接到接地電源插座和顯示器。
無即插即用	<ul style="list-style-type: none"> <li>● 電源線是否正確連接？ 請查看電源線的連接和供電情況。</li> <li>● 信號線是否正確連接？ (使用 D-SUB 線連接) 請檢查 D-SUB 線的連接情況。 (使用 DVI 線連接) 請檢查 DVI 線的連接情況。</li> <li>* 並非所有顯示器都帶 DVI 信號輸入功能。</li> <li>● 假如電源已啟動，重新啟動電腦可看見起始畫面（登錄畫面）。 如果起始畫面（登錄畫面）出現時，電腦開機，在適用的模式（安全模式適用於 Windows me/xp/2000 ），然後改變顯示卡的頻率。（請參閱設置的最佳解析度）。 如果沒有看到登陸畫面，請聯繫服務中心或當地經銷商。</li> <li>● 你在螢幕上看到“輸入不支援”了嗎？ 你可以看到這個訊息，當顯示卡的信號已超過此顯示器可正常運作的最大解析度和頻率。調整的最大解析度和頻率，使顯示器可正常運作。</li> <li>● 確保安裝了 AOC 顯示器驅動程式（可點擊“這裏”下載 AOC 顯示器驅動程式）。</li> </ul>
圖片模糊不清並且有重影現象	<p>調整對比度和亮度控制項。</p> <p>確保沒有使用延長線或開關盒。我們推薦將顯示器直接接到電腦後部的視頻卡輸出連接器。</p>
圖片跳動、閃爍，或者波紋圖案出現在圖片中	<p>使顯示器儘量遠離可能產生電氣幹擾的電氣設備。</p> <p>在當前解析度下使用顯示器能夠達到的最大刷新率。</p>

<p>顯示器一直處於 “ 活動 - 關閉 模式 ”</p>	<p>電腦電源開關應處於打開 (ON) 位置。</p> <p>電腦視頻卡應牢固地位於其插槽中。</p> <p>確保顯示器的視頻電纜正確連接到電腦。</p> <p>檢查顯示器的視頻電纜並確保沒有管腳彎曲。</p> <p>按鍵盤上的 CAPS LOCK 鍵並觀察 CAPS LOCK LED 指示燈，確保計算機工作正常。按 CAPS LOCK 鍵後 LED 應變亮或熄滅。</p>
<p>缺少一個基色（紅色、綠色或藍色）</p>	<p>檢查顯示器的視頻電纜並確保沒有管腳彎曲。</p> <p>確保顯示器的視頻電纜正確連接到電腦。</p>
<p>螢幕圖像偏離中心或尺寸不正確。</p>	<p>調整圖元頻率（時鐘， CLOCK ）和焦點 (FOCUS) ，或者按熱鍵（自動， AUTO ）。</p>
<p>圖片顏色不正確（白色看起來不是白色）</p>	<p>調整 RGB 顏色或選擇色溫。</p>
<p>螢幕上出現水準或垂直失真</p>	<p>使用 win 95/98/2000/ME/XP 關機模式調整時鐘 (CLOCK) 和焦點 (FOCUS) ，或者使用熱鍵（自動鍵）。</p>

# 規格

## 主要規格

LCD 面板	機種名	I960SRDA/I960SRDA+/I960PRDA/I960PRDAS/I960PRDA+/E960SRDA/ E960PRDA/E960PRDAS/ E960SRD
	驅動系統	TFT 彩色 LCD
	可視尺寸	48.2cm 對角/48.0cm 對角 (I960SRDA/I960SRDA+/I960PRDA/I960PRDAS/I960PRDA+)
	圖元間距	0.294mm (H) x 0.294mm (V)/ 0.0976mm(H)X0.2928mm(V) (I960SRDA/I960SRDA+/I960PRDA/I960PRDAS/I960PRDA+)
	視頻	R, G, B 類比介面, 數位介面
	獨立同步	行場 TTL
	顯示顏色	16.7M 色彩
	點時鐘	108MHz
解析 度	水準掃描 範圍	30 kHz - 83 kHz
	水準掃描 尺寸 (最 大)	376.32mm/374.784mm (I960SRDA/I960SRDA+/I960PRDA/I960PRDAS/I960PRDA+)
	垂直掃描 範圍	50 Hz - 76 Hz
	垂直掃描 尺寸 (最 大)	301.056mm/299.827mm (I960SRDA/I960SRDA+/I960PRDA/I960PRDAS/I960PRDA+)
	預設的最 佳解析度	1280x 1024 (60 Hz)
	隨插即用	VESA DDC2B/CI
	輸入連接 器	D-Sub 15 針, DVI 24 針
	輸入視訊 訊號	模擬: 0.7Vp-p(標準), 75 OHM, TMDS
	電源	100-240V~, 50/60Hz
	標準耗電 量	30W(測試條件: 設定對比度 = 50, 亮度 = 90)
	耗電率	36W(測試條件: 亮度與對比度調至最大)
	節能耗電 量	≦0.5W
	定時關機	0-24 小時
音箱	2W x 2(I960SRDA/I960SRDA+/I960PRDA/I960PRDAS/I960PRDA+/E960SRDA/ E960PRDA/E960PRDAS)	
物理	連接器類 型	15 針 D-Sub, DVI-D

特性	信號電纜 類型	可分離
	溫度	
環境	工作時	0° to 40°
	非工作時	-25°to 55°
	濕度	
	工作時	10% to 85% (non-condensing)
	非工作時	5% to 93% (non-condensing)

LCD 面 板	機種名	E2060S <sub>WN</sub> /E2060S <sub>WDN</sub> /E2060S <sub>WDAN</sub> /E2060S <sub>WDA</sub> / E2060P <sub>WDA</sub> /E2060S <sub>W</sub> /E2060S <sub>WD</sub> /E2060S <sub>L</sub> /E2060S <sub>WDU</sub> /M2060 S <sub>WD</sub> /M2060P <sub>WDA2</sub> /M2060S <sub>WDA2</sub> /M2060S <sub>W</sub>  /M2060S <sub>WD2</sub> /M2060P <sub>WQ</sub> /M2060S <sub>WQ</sub>
	驅動系統	TFT 彩色 LCD
	可視尺寸	49.5cm 對角  49.6cm 對角(M2060S <sub>WD</sub> / M2060P <sub>WDA2</sub> / M2060S <sub>WDA2</sub> /M2060S <sub>W</sub> /M2060S <sub>WD2</sub> )
	圖元間距	0.27mm(H)X0.27mm(V)
	圖元間距(E2060S <sub>L</sub> )	0.3177mm(H) x 0.307mm(V)
	圖元間距(M2060S <sub>WD</sub> / M2060P <sub>WDA2</sub> /M2060S <sub>WDA2</sub> /M2060S <sub>W</sub> /M2060S <sub>WD2</sub> )	0.2265 mm(H) x 0.221mm(V)
	視頻 (E2060S <sub>WDN</sub> /E2060S <sub>WDAN</sub> /E2060S <sub>WDA</sub> / E2060P <sub>WDA</sub> /E2060S <sub>WD</sub> /E2060S W <sub>DU</sub> /M2060S <sub>WD</sub> /M2060S <sub>WDA2</sub> /M2060P <sub>WDA2</sub> /M2060S <sub>WD2</sub> )	R, G, B 類比介面，數位介面
	視頻 (E2060S <sub>W</sub> E2060S <sub>WN</sub> E2060S <sub>L</sub> /M2060S <sub>W</sub> )	R, G, B 類比介面
	獨立同步	行場 TTL
	顯示顏色	16.7M 色彩
	點時鐘	108MHz
	點時鐘(E2060S <sub>L</sub> )	90MHz
	點時鐘 (M2060S <sub>WD</sub> /M2060S <sub>WDA2</sub> /M2 060P <sub>WDA2</sub> /M2060S <sub>W</sub> /M2060S W <sub>D2</sub> )	148.5MHz
	解析度	水準掃描範圍
水準掃描範圍(E2060S <sub>L</sub> )		30 kHz – 60 kHz
水準掃描尺寸 (最大)		432 mm
水準掃描尺寸 (最大) (E2060S <sub>L</sub> )		434 mm
水準掃描尺寸 (最大) (M2060S <sub>WD</sub> /M2060S <sub>WDA2</sub> /M2 060P <sub>WDA2</sub> /M2060S <sub>W</sub> /M2060S W <sub>D2</sub> )		434.88mm
垂直掃描範圍		50 Hz - 76 Hz
垂直掃描尺寸 (最大)		239.76mm
垂直掃描尺寸 (最大) (E2060S <sub>L</sub> )		235.8mm

	垂直掃描尺寸 (最大) (M2060SWD/M2060SWDA2/M2060PWDA2/M2060SW/M2060SWD2)	238.68mm
	預設的最佳解析度 (M2060SWD/M2060SWDA2/M2060PWDA2/M2060SW/M2060SWD2)	1920×1080@60Hz
	預設的最佳解析度(E2060SL)	1366×768@60Hz
	預設的最佳解析度	1600×900@60Hz
	隨插即用	VESA DDC2B/CI
	輸入連接器 (E2060S <sub>WDN</sub> /E2060S <sub>WDAN</sub> /E2060S <sub>WDA</sub> /E2060P <sub>WDA</sub> /E2060S <sub>WD</sub> /E2060S <sub>WDU</sub> /M2060SWD/M2060SWDA2/M2060PWDA2/M2060SWD2)	D-Sub 15 針, DVI 24 針
	輸入連接器(E2060Sw E2060S <sub>WN</sub> E2060SL//M2060SW)	D-Sub 15 針
	輸入視訊訊號	模擬: 0.7V <sub>p-p</sub> (標準), 75 OHM, TMDS
	電源	100-240V~, 50/60Hz
	標準耗電量	23W 13W(E2060SL) 35W(E2060S <sub>WDU</sub> ) (測試條件: 設定對比度 = 50, 亮度 = 90)
	耗電率	28W 18W(E2060SL) 40W(E2060S <sub>WDU</sub> ) (測試條件: 亮度與對比度調至最大)
	節能耗電量	≦ 0.5W ≦ 1W(E2060S <sub>WDU</sub> )
	定時關機	0-24 小時
	音箱 (M2060SWDA2/M2060PWDA2/ E2060S <sub>WDAN</sub> E2060S <sub>WDA</sub> / E2060P <sub>WDA</sub> /E2060S <sub>WDU</sub> //M2060SW)	2W x 2
物理特性	連接器類型 (E2060S <sub>WDU</sub> /E2060S <sub>WDN</sub> /E2060S <sub>WDAN</sub> /E2060S <sub>WDA</sub> /E2060P <sub>WDA</sub> /E2060S <sub>WD</sub> /M2060SWD/M2060SWDA2/M2060PWDA2/M2060SWD2)	15 針 D-Sub, DVI-D
	連接器類型(E2060Sw E2060S <sub>WN</sub> E2060SL//M2060SW)	15 針 D-Sub
	信號電纜類型	可分離

環境	溫度	
	工作時	0° to 40°
	非工作時	-25°to 55°
	濕度	
	工作時	10% to 85% (non-condensing)
	非工作時	5% to 93% (non-condensing)



LCD 面板	機種名	E2260PHU/E2260SHU/E2260PDA/E2260PDAS/E2260SDA/E2260SD/E2260PQ
	驅動系統	TFT 彩色 LCD
	可視尺寸	55.86 cm 對角
	圖元間距	0.282mm(H) x 0.282mm(V)
	視頻 (E2260PQ)	R, G, B 類比介面, 數位介面, DP 介面
	視頻 (E2260PHU/E2260SHU)	R, G, B 類比介面, 數位介面, HDMI 介面
	視頻 (E2260PDA/E2260PDAS/E2260SDA/E2260SD)	R, G, B 類比介面, 數位介面
	獨立同步	行場 TTL
	顯示顏色	16.7M 色彩
	點時鐘	146MHz
解析 度	水準掃描範圍	30 kHz - 83 kHz
	水準掃描尺寸 (最大)	473.76mm
	垂直掃描範圍	50 Hz - 76 Hz
	垂直掃描尺寸 (最大)	296.1mm
	預設的最佳解析度	1680 x 1050@60Hz
	隨插即用	VESA DDC2B/CI
	輸入連接器 (E2260PQ)	D-Sub 15 針, DVI 24 針, DP
	輸入連接器 (E2260PHU/E2260SHU)	D-Sub 15 針, DVI 24 針, HDMI
	輸入連接器 (E2260PDA/E2260PDAS/E2260SDA/E2260SD)	D-Sub 15 針, DVI 24 針
	輸入視訊訊號	模擬: 0.7Vp-p(標準), 75 OHM, TMDS
	電源	100-240V~, 50/60Hz
	標準耗電量	38W(測試條件: 設定對比度 = 50, 亮度 = 90)
	耗電率	43W(測試條件: 亮度與對比度調至最大)
	節能耗電量	≦0.5W
定時關機	0-24 小時	
音箱 (E2260PDA/E2260PDAS/E2260SDA/E2260PHU/E2260SHU/ E2260PQ)	2W x 2	
物理 特性	連接器類型(E2260PHU/E2260SHU)	15 針 D-Sub, DVI-D,HDMI
	連接器類型(E2260PQ)	15 針 D-Sub, DVI-D,DP
	連接器類型 (E2260PDA/E2260PDAS/E2260SDA/E2260SD)	15 針 D-Sub, DVI-D
	信號電纜類型	可分離

環境	溫度	
	工作時	0° to 40°
	非工作時	-25° to 55°
	濕度	
	工作時	10% to 85% (non-condensing)
	非工作時	5% to 93% (non-condensing)

LCD 面板	機種名	E2460PWHU / E2460SWHU
	驅動系統	TFT 彩色 LCD
	可視尺寸	59.8 cm 對角
	圖元間距	0.2715 mm(H) x 0.2715 mm(V)
	視頻	R, G, B 類比介面, 數位介面, HDMI 介面
	獨立同步	行場 TTL
	顯示顏色	16.7M 色彩
	點時鐘	170MHz
解析度	水準掃描範圍	30 kHz - 83 kHz
	水準掃描尺寸 (最大)	521.28mm
	垂直掃描範圍	50 Hz - 76 Hz
	垂直掃描尺寸 (最大)	293.22mm
	預設的最佳解析度	1920 x 1080@60Hz
	隨插即用	VESA DDC2B/CI
	輸入連接器	D-Sub 15 針, DVI 24 針, HDMI
	輸入視訊訊號	模擬: 0.7Vp-p(標準), 75 OHM, TMDS
	電源	100-240V~, 50/60Hz
	標準耗電量	42W(測試條件: 設定對比度 = 50, 亮度 = 90)
	耗電率	47W(測試條件: 亮度與對比度調至最大)
	節能耗電量	≤0.5W
	定時關機	0-24 小時
音箱	2W x 2	
物理特性	連接器類型	15 針 D-Sub, DVI-D, HDMI
	信號電纜類型	可分離
環境	溫度	
	工作時	0° to 40°
	非工作時	-25°to 55°
	濕度	
	工作時	10% to 85% (non-condensing)
	非工作時	5% to 93% (non-condensing)

## 預設顯示模式

19R

STANDARD	RESOLUTION	HORIZONTAL FREQUENCY(kHZ)	VERTICAL FREQUENCY(Hz)
VGA	640x480@60Hz	31.469	59.940
VGA	640x480@67Hz	35.000	66.667
VGA	640x480@72Hz	37.861	72.809
VGA	640x480@75Hz	37.500	75.000
Dos-mode	720x400@70Hz	31.469	70.087
SVGA	800x600@56Hz	35.156	56.250
SVGA	800x600@60Hz	37.879	60.317
SVGA	800x600@72Hz	48.077	72.188
SVGA	800x600@75Hz	46.875	75.000
SVGA	832x624@75Hz	49.725	74.551
XGA	1024x768@60Hz	48.363	60.004
XGA	1024x768@70Hz	56.476	70.069
XGA	1024x768@75Hz	60.023	75.029
SXGA	1280x1024@60Hz	63.981	60.020
SXGA	1280x1024@75Hz	79.976	75.025

19.5w

STAND	RESOLUTION	HORIZONTAL FREQUENCY(kHZ)	VERTICAL FREQUENCY(Hz)
VGA	640x480 @60Hz	31.469	59.940
VGA	640x480 @67Hz	35.000	66.667
VGA	640x480 @72Hz	37.861	72.809
VGA	640x480 @75Hz	37.500	75.000
Dos-mode	720x400 @70Hz	31.469	70.087
SVGA	800x600 @56Hz	35.156	56.250
SVGA	800x600 @60Hz	37.879	60.317
SVGA	800x600 @72Hz	48.077	72.188
SVGA	800x600@75Hz	46.875	75.000
SVGA	832x624 @75Hz	49.725	74.500
XGA	1024x768 @60Hz	48.363	60.004
XGA	1024x768 @70Hz	56.476	70.069
XGA	1024x768 @75Hz	60.023	75.029
SXGA	1280x1024@60Hz	63.981	60.020
SXGA	1280x1024@75Hz	79.976	75.025
WSXGA	1600x900 @60Hz	55.540	59.978

## 19.5w(E2060SL)

<b>STANDARD</b>	<b>RESOLUTION</b>	<b>HORIZONTAL FREQUENCY(KHZ)</b>	<b>VERTICAL FREQUENCY(Hz)</b>
VGA	640x480 @60Hz	31.469	59.940
VGA	640x480 @67Hz	35.000	66.667
VGA	640x480 @72Hz	37.861	72.809
VGA	640x480 @75Hz	37.500	75.000
Dos-mode	720x400 @70Hz	31.469	70.087
SVGA	800x600 @56Hz	35.156	56.250
SVGA	800x600 @60Hz	37.879	60.317
SVGA	800x600 @72Hz	48.077	72.188
SVGA	800x600@75Hz	46.875	75.000
SVGA	832x624 @75Hz	49.725	74.500
XGA	1024x768 @60Hz	48.363	60.004
XGA	1024x768 @70Hz	56.476	70.069
XGA	1024x768 @75Hz	60.023	75.029
***	1280x720 @60Hz	44.772	59.855
WXGA	1360x768 @60Hz	47.712	60.015
WXGA	1366x768 @60Hz	47.712	59.790

## 19.53w

<b>STANDARD</b>	<b>RESOLUTION</b>	<b>HORIZONTAL FREQUENCY(KHZ)</b>	<b>VERTICAL FREQUENCY(Hz)</b>
VGA	640x480 @60Hz	31.469	59.940
VGA	640x480 @67Hz	35.000	66.667
VGA	640x480 @72Hz	37.861	72.809
VGA	640x480 @75Hz	37.500	75.000
Dos-mode	720x400 @70Hz	31.469	70.087
SVGA	800x600 @56Hz	35.156	56.250
SVGA	800x600 @60Hz	37.879	60.317
SVGA	800x600 @72Hz	48.077	72.188
SVGA	800x600 @75Hz	46.875	75.000
SVGA	832x624 @75Hz	49.725	74.551
XGA	1024x768 @60Hz	48.363	60.004
XGA	1024x768 @70Hz	56.476	70.069
XGA	1024x768 @75Hz	60.023	75.029
***	1280x960 @60Hz	60.000	60.000
SXGA	1280x1024 @60Hz	63.981	60.02
SXGA	1280x1024 @75Hz	79.976	75.025
WXGA+	1440x900 @60Hz	55.935	59.887
WSXGA	1680x1050 @60Hz	65.290	59.954
HD	1920x1080@60Hz	67.500	60.000

<b>STANDARD</b>	<b>RESOLUTION</b>	<b>HORIZONTAL FREQUENCY(kHZ)</b>	<b>VERTICAL FREQUENCY(Hz)</b>
VGA	640×480@60Hz	31.469	59.940
VGA	640×480@72Hz	37.861	72.809
VGA	640×480@75Hz	37.500	75.000
SVGA	800×600@56Hz	35.156	56.250
SVGA	800×600@60Hz	37.879	60.317
SVGA	800×600@72Hz	48.077	72.188
SVGA	800×600@75Hz	46.875	75.000
XGA	1024×768@60Hz	48.363	60.004
XGA	1024×768@75Hz	60.023	75.029
SXGA	1280×1024@60Hz	63.981	60.020
SXGA	1280×1024@75Hz	79.976	75.025
WXGA	1440×900@60Hz	55.935	59.887
WSXGA	1680×1050@60Hz	65.290	59.954
IBM-MODE DOS	720×400@70Hz	31.469	70.087
MAC MODE VGA	640×480@67Hz	35.000	66.667
MAC MODE SVGA	832×624@75Hz	49.725	74.551

23.6w

<b>STANDARD</b>	<b>RESOLUTION</b>	<b>HORIZONTAL FREQUENCY(kHZ)</b>	<b>VERTICAL FREQUENCY(Hz)</b>
VGA	640×480 @60Hz	31.469	59.940
VGA	640×480 @67Hz	35.000	66.667
VGA	640×480 @72Hz	37.861	72.809
VGA	640×480 @75Hz	37.500	75.000
Dos-mode	720×400 @70Hz	31.469	70.087
SVGA	800×600 @56Hz	35.156	56.250
SVGA	800×600 @60Hz	37.879	60.317
SVGA	800×600 @72Hz	48.077	72.188
SVGA	800×600 @75Hz	46.875	75.000
SVGA	832×624 @75Hz	49.725	74.551
XGA	1024×768 @60Hz	48.363	60.004
XGA	1024×768 @70Hz	56.476	70.069
XGA	1024×768 @75Hz	60.023	75.029
XGA	1024×768 @75Hz	60.241	74.927
***	1280×960 @60Hz	60.000	60.000
SXGA	1280×1024 @60Hz	63.981	60.02
SXGA	1280×1024 @75Hz	79.976	75.025
WXGA+	1440×900 @60Hz	55.935	59.887
WSXGA	1680×1050 @60Hz	65.290	59.954
HD	1920×1080@60Hz	67.500	60.000

<b>STANDARD</b>	<b>RESOLUTION</b>	<b>HORIZONTAL FREQUENCY(kHZ)</b>	<b>VERTICAL FREQUENCY(Hz)</b>
VGA	640x480@60Hz	31.469	59.94
	640x480@72Hz	37.861	72.809
	640x480@75Hz	37.5	75
SVGA	800x600@56Hz	35.156	56.25
	800x600@60Hz	37.879	60.317
	800x600@72Hz	48.077	72.188
	800x600@75Hz	46.875	75
XGA	1024x768@60Hz	48.363	60.004
	1024x768@70Hz	56.476	70.069
	1024x768@75Hz	60.023	75.029
SXGA	1280x1024@60Hz	63.981	60.02
SXGA	1280x1024@75Hz	79.976	75.025
WXGA	1440x900@60Hz	55.935	59.887
WSXGA+	1680x1050@60Hz	65.29	59.954
HDTV	1920x1080@60Hz	67.5	60
DOS	720x400@70Hz	31.469	70.087
VGA	640x480@67Hz	35	66.667
SVGA	832x624@75Hz	49.725	74.551



## 接頭引腳分派

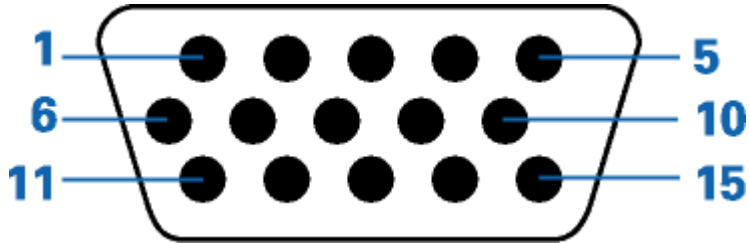

管腳號	信號電纜的 15 針一端
1	視頻 - 紅色
2	視頻 - 綠色
3	視頻 - 藍色
4	N.C.
5	檢測電纜
6	GND-R
7	GND-G
8	GND-B
9	+5V
10	接地
11	N.C.
12	DDC- 串列資料
13	H- 同步
14	V- 同步
15	D DDC- 串列時鐘

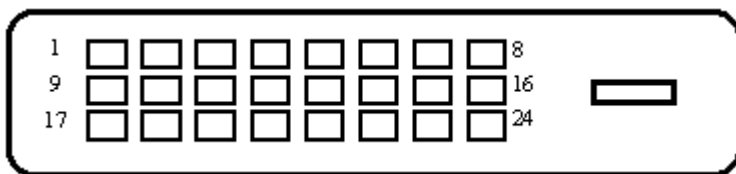

管腳號	信號名稱	管腳號	信號名稱	管腳號	信號名稱
1	TMDS 数据 2-	9	TMDS 数据 1-	17	TMDS 数据 0-
2	TMDS 数据 2+	10	TMDS 数据 1+	18	TMDS 数据 0+
3	TMDS 数据 2/4 屏蔽	11	TMDS 数据 1/3 屏蔽	19	TMDS 数据 0/5 屏蔽
4	TMDS 数据 4-	12	TMDS 数据 3-	20	TMDS 数据 5-
5	TMDS 数据 4+	13	TMDS 数据 3+	21	TMDS 数据 5+
6	DDC 时钟	14	+5V 电源	22	TMDS 时钟屏蔽
7	DDC 数据	15	接地 (对于 +5V )	23	TMDS 时钟 +
8	N.C.	16	热插拔检测	24	TMDS 时钟 -



管腳號	信號名稱	管腳號	信號名稱	管腳號	信號名稱
1	TMDS 數據 2+	9	TMDS 數據 0	17	DDC/CEC 接地
2	TMDS 數據 2 遮罩	10	TMDS 時鐘 +	18	+5V 電源
3	TMDS 數據 2	11	TMDS 時鐘遮罩	19	熱插拔檢測
4	TMDS 數據 1+	12	TMDS 時鐘		
5	TMDS 數據 1 遮罩	13	CEC		
6	TMDS 數據 1	14	預留 (設備未使用)		
7	TMDS 數據 0+	15	SCL		
8	TMDS 數據 0 遮罩	16	SDA		

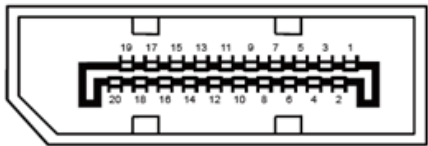

管腳號	信號名稱	管腳號	信號名稱
1	ML_Lane 3 (n)	11	GND
2	GND	12	ML_Lane 0 (p)
3	ML_Lane 3 (p)	13	CONFIG1
4	ML_Lane 2 (n)	14	CONFIG2
5	GND	15	AUX_CH(p)
6	ML_Lane 2 (p)	16	GND
7	ML_Lane 1 (n)	17	AUX_CH(n)
8	GND	18	Hot Plug Detect
9	ML_Lane 1 (p)	19	Return DP_PWR
10	ML_Lane 0 (n)	20	DP_PWR

## 即插即用

本監視器具有 VESA DDC2B 能力，符合 VESA DDC 標準。這使得監視器可以將自己的標識告知主機系統，根據所用 DDC 的級別，

還可以告知有關其顯示能力的其他資訊。

DDC2B 是基於 I2C 協定的雙向資料通道。主機可以通過 DDC2B 通道請求 EDID 資訊。

# 安規信息

## FCC 注意事項

### FCC B 類無線電頻率幹擾聲明警告：(對於 FCC 認證的型號)

注意：本設備已經通過測試，符合 FCC 規定第 15 部分有關 B 類數位設備的限制。這些限制可有效地防止在居住區使用本設備時產生有害的幹擾。本設備會產生、使用並且輻射無線電波，如果不按照說明來安裝和使用，則可能對無線電通信產生有害的幹擾。但是，我們並不保證在某些特定位置安裝本設備後不會產生幹擾。如果本設備的確對無線電或電視節目接收產生有害幹擾（可通過打開和關閉本設備來確定是否存在幹擾），我們希望用戶採取下列一項或幾項措施來消除幹擾：

改變接收天線的方向或位置。

增加本設備和接收器之間的距離。

將本設備和接收器分別接到不同的電路電源插座。

諮詢經銷商或專業的無線電 / 電視技術人員以尋求幫助。

注意事項：

如果未經有關方面（負責是否符合標準）的明確許可而進行修改或改動，用戶將被取消使用本設備的權利。

應使用遮罩的介面電纜和交流電源線（如果有）以便符合輻射限制。

製造商對於因未經授權修改本設備而導致的任何無線電和電視幹擾不承擔責任。解決此類幹擾是用戶的責任。

## WEEE 聲明

歐盟的私人住宅用戶對垃圾設備的處理



產品或其包裝上的這個標記表示的是，該產品不得與您其他的家庭垃圾一起處理。相反，將您的垃圾設備交給指定的收集點，使廢棄電器設備得以回收，是您的責任。您在處理垃圾設備時將其分類收集與回收，有助於保護天然資源，並在回收利用時，保護人體健康與環境。有關您可以將垃圾設備放在何處回收的更多資訊，請聯繫您所在城市的辦公室，您購買產品的家庭垃圾處理服務處或商店

## 臺灣 RoHS

單元	限用物質及其化學符號					
	鉛 (Pb)	汞 (Hg)	鎘 (Cd)	六價鉻 (Cr <sup>+6</sup> )	多溴聯苯 (PBB)	多溴二苯醚 (PBDE)
塑料外框	○	○	○	○	○	○
後殼	○	○	○	○	○	○
LCD panel	-	○	○	○	○	○
電路板組件	-	○	○	○	○	○
底座	○	○	○	○	○	○
電源線	-	○	○	○	○	○
其他線材	-	○	○	○	○	○
備考1.“○”係指該項限用物質之百分比含量未超出百分比含量基準值。						
備考2.“-”係指該項限用物質為排除項目。						

臺灣衛服法：



警語：使用過度恐傷害視力。

注意事項：

- (1) 使用 30 分鐘請休息 10 分鐘。
- (2) 未滿 2 歲幼兒不看螢幕，2 歲以上每天看螢幕不要超過 1 小時。

# TCO DOCUMENT



## Congratulations!

### This product is TCO Certified – for Sustainable IT



TCO Certified is an international third party sustainability certification for IT products. TCO Certified ensures that the manufacture, use and recycling of IT products reflect environmental, social and economic responsibility. Every TCO Certified product model is verified by an accredited independent test laboratory.

This product has been verified to meet all the criteria in TCO Certified, including:

#### **Corporate Social Responsibility**

Socially responsible production - working conditions and labor law in manufacturing country

#### **Energy Efficiency**

Energy efficiency of product and power supply. Energy Star compliant, where applicable

#### **Environmental Management System**

Manufacturer must be certified according to either ISO 14001 or EMAS

#### **Minimization of Hazardous Substances**

Limits on cadmium, mercury, lead & hexavalent chromium including requirements for mercury-free products, halogenated substances and hazardous flame retardants

#### **Design for Recycling**

Coding of plastics for easy recycling. Limit on the number of different plastics used.

#### **Product Lifetime, Product Take Back**

Minimum one-year product warranty. Minimum three-year availability of spare parts. Product takeback

#### **Packaging**

Limits on hazardous substances in product packaging. Packaging prepared for recycling

#### **Ergonomic, User-centered design**

Visual ergonomics in products with a display. Adjustability for user comfort (displays, headsets)

Acoustic performance – protection against sound spikes (headsets) and fan noise (projectors, computers)

Ergonomically designed keyboard (notebooks)

#### **Electrical Safety, minimal electro-magnetic Emissions**

#### **Third Party Testing**

All certified product models have been tested in an independent, accredited laboratory.

A detailed criteria set is available for download at [www.tcodevelopment.com](http://www.tcodevelopment.com), where you can also find a searchable database of all TCO Certified IT products.

TCO Development, the organization behind TCO Certified, has been an international driver in the field of Sustainable IT for 20 years. Criteria in TCO Certified are developed in collaboration with scientists, experts, users and manufacturers. Organizations around the world rely on TCO Certified as a tool to help them reach their sustainable IT goals. We are owned by TCO, a non-profit organization representing office workers. TCO Development is headquartered in Stockholm, Sweden, with regional presence in North America and Asia.

For more information, please visit  
[www.tcodevelopment.com](http://www.tcodevelopment.com)

(FOR TCO CERTIFIED MODELS)