



OIL-FILLED ELECTRIC RADIATOR

OLJEFYLLD ELRADIATOR

OLJEFYLT EL-RADIATOR

ELEKTRYCZNY GRZEJNIK OLEJOWY



EN OPERATING INSTRUCTIONS

▲ Important! Read the user instructions carefully before use. Save them for future reference.
(Translation of the original instructions)

This product is only intended for well-insulated areas, or sporadic use.

SE BRUKSANVISNING

▲ Viktigt! Läs bruksanvisningen före användning. Spara den för framtida bruk.
(Original bruksanvisning)

Denna produkt är endast lämpad för välisolerade utrymmen eller sporadisk användning.

NO BRUKSANVISNING

▲ Viktigt! Les bruksanvisningen nøye før bruk. Ta vare på den for fremtidig bruk.
(Oversettelse av original bruksanvisning)

Dette produktet er kun egnet for godt isolerte rom eller sporadisk bruk.

PL INSTRUKCJA OBSŁUGI

▲ Ważne! Przed użyciem uważnie przeczytaj instrukcję obsługi! Zachowaj ją na przyszłość.
(Tłumaczenie oryginalnej instrukcji)

Produkt jest przeznaczony wyłącznie do stosowania w dobrze zaizolowanych pomieszczeniach lub do użytku sporadycznego.

Värna om miljön!

Får inte slängas bland hushållssopor!

Denna produkt innehåller elektriska eller elektroniska komponenter som ska återvinnas. Lämna produkten för återvinning på anvisad plats, till exempel kommunens återvinningsstation.

Rätten till ändringar förbehålles.

Vid eventuella problem, kontakta vår serviceavdelning på telefon 0200-88 55 88.

www.jula.se

Verne om miljøet!

Må ikke kastes sammen med husholdningsavfallet! Dette produktet må inneholder elektriske eller elektroniske komponentersom skal gjenvinnes. Lever produkt till gjenvinning på anvist sted, f.eks. kommunens miljøstation.

Med forbehold om endringer.

Ved eventuelle problemer kan du kontakte vår serviceavdeling på telefon 67 92 22 00.

www.jula.no

Dbaj o środowisko!

Nie wyrzucaj zużytego produktu wraz z odpadami komunalnymi! Produkt zawiera elektryczne komponenty mogące być zagrożeniem dla środowiska i dla zdrowia. Produkt należy oddać do odpowiedniego punktu składowania lub przynieść go do jednego ze sklepów gdzie przy zakupie nowego sprzętu bezpłatnie przyjmimy stary tego samego rodzaju i w tej samej ilości.

Z zastrzeżeniem prawa do zmian.

W razie ewentualnych problemów skontaktuj się telefonicznie z naszym działem obsługi klienta pod numerem: 22 338 88 88.

www.jula.pl

Care for the environment!

Must not be discarded with household waste! This product contains electrical or electronic components that should be recycled. Leave the product for recycling at the designated station e.g. the local authority's recycling station.

Jula reserves the right to make changes. In the event of problems, please contact our service department.

www.jula.com



Tillverkare/ Produsent/ Producenci/ Manufacturer

Jula AB, Box 363, 532 24 SKARA

Distributør/ Distributør/ Dystrybutor/ Distributor

Jula Poland Sp. z o.o., ul.

Malborska 49, 03-286 Warszawa, Polska

Jula Norge AS, Solheimsveien 30,

1473 LØRENSKOG

2021-07-28

© Jula AB

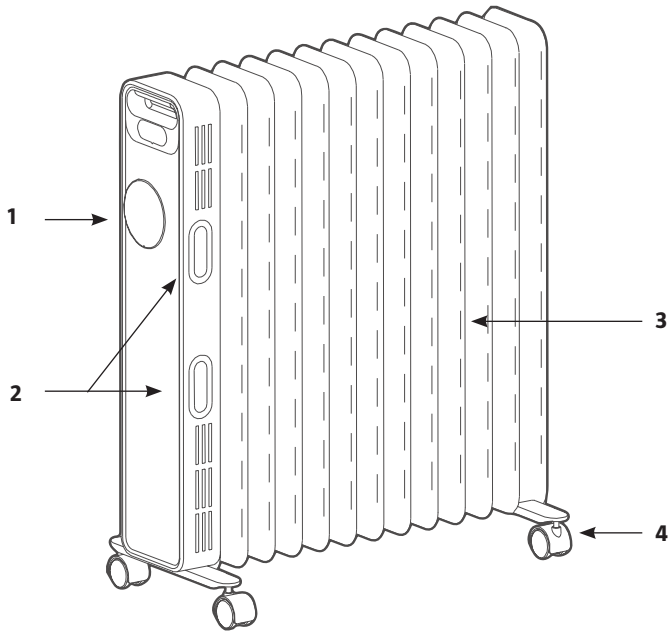

2

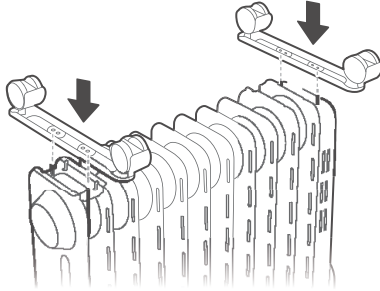

3

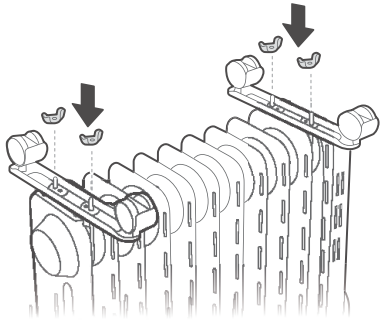

SÄKERHETSANVISNINGAR

- Kontrollera produkten, nätsladden, stickproppen och alla tillbehör med avseende på skador. Använd inte produkten om delar saknas eller är skadade. Kontakta återförsäljaren.
- Starta inte produkten innan den är fullständigt installerad enligt anvisningarna.
- Produkten är endast avsedd för tillsatsvärme i bostäder.
- Produkten har kapslingsklass IP24 och kan användas i våtutrymmen som badrum eller tvätttrum. Produkten får inte placeras närmare än 1,5 m från vattenkällor eller vattenbehållare (badkar, tvättställ, toalettstol). Säkerställ att produkten inte kan falla i vatten och att inte vatten kan tränga in i produkten. Dra omedelbart ut stickproppen om produkten utsätts för vatten eller annan vätska.
- Använd inte produkten om sladden eller stickproppen är skadad, om produkten har utsatts för vatten eller inte fungerar normalt, eller om produkten är skadad på annat sätt.
- Lämna produkten till behörig servicerepresentant för kontroll, reparation eller justering.
- Dränk aldrig sladden eller stickproppen i vatten eller annan vätska – risk för elolycksfall. Rör inte vid produkten, sladden eller stickproppen med våta händer.
- Kontrollera att nätspänningen motsvarar märkspänningen på typskylten. Produkten ska anslutas till jordat nätuttag med jordfelsbrytare med utlösningström högst 30 mA.
- Veckla ut sladden helt före användning. Låt inte sladden komma i kontakt med någon del av värmaren och håll den borta från andra värmekällor. Dra inte sladden under mattor eller liknande eller där gångtrafik förekommer. Dra sladden så att den inte blir trampad, utgör en snubblingsrisk eller utsätts för skada eller

belastning. Dra inte sladden runt hörn och vik eller rulla den inte för skarpt när produkten inte används.

- Använd inte förlängningssladd om det inte är nödvändigt – brandrisk. Eventuell förlängningssladd ska vara i gott skick och av godkänd typ, med minsta ledartvärnsnittsarea $3 \times 1,5 \text{ mm}^2$.
- Anslut produkten till en separat elkrets.
- Använd inte produkten utomhus eller i utrymmen med mindre golvyta än 10 m^2 .
- Stäng av produkten innan stickproppen dras ut. Stäng aldrig av produkten genom att dra ut stickproppen.
- Använd inte produkten i explosiv miljö, exempelvis i närheten av brännbara vätskor, gaser eller damm.
- Produkten får inte placeras nära eller omedelbart nedanför nätuttag eller nära eld eller andra värmekällor.
- Använd inte produkten nära djur och placera den inte i närheten av möbler, papper,

gardiner eller annat antändligt material – brandrisk. Produkten får inte placeras närmare brännbart material än 1 meter.

- Täck aldrig över produkten – brandrisk. Håll produktens ventilationsöppningar rena för att förhindra överhettning och brandrisk. Placera aldrig någonting på produkten och försök inte torka till exempel kläder på den.
- Se till att luft kan cirkulera fritt runt produkten. Placera inte produkten nära väggar eller stora föremål, eller under möbler eller i skåp, där luftcirkulationen är sämre. Nödvändigt fritt utrymme för luftväxling runt produkten anges i avsnittet om installation.
- För aldrig in främmande föremål i ventilations- eller utloppsöppningar – risk för elolycksfall, brand och/eller egendomsskada.
- Produkten kan manövreras manuellt eller fjärrstyras med timer eller app. Följ alltid gällande

säkerhetsföreskrifter, oavsett manövreringsätt.

- Stäng av produkten innan stickproppen dras ut. Dra ut stickproppen när produkten inte används. Dra inte i sladden för att dra ut stickproppen.
- Stäng av produkten, dra ut stickproppen och vänta tills alla delar har svalnat helt före hantering, förflyttning rengöring och/eller underhåll.
- Produkten blir varm under drift. Rör inte vid heta delar – risk för brännskada.
- Övervaka produkten noga när den används av eller i närheten av barn eller personer med funktionsnedsättning. Små barn ska hållas under uppsikt så att de inte leker med produkten. Produkten kan startas/stängas av av barn mellan tre och åtta år endast om den är monterad i korrekt användningsposition och om de har fått övervakning eller anvisningar gällande användning av

produkten på säkert sätt och förstår föreliggande risker.

Låt inte barn mellan tre och åtta år ansluta, använda, rengöra eller underhålla produkten utan övervakning.

- Barn yngre än 3 år ska hållas under uppsikt så att de inte leker med produkten.
- Produkten kan startas/stängas av av barn mellan 3 och 8 år endast om den är monterad i korrekt användningsposition och om de har fått övervakning eller anvisningar gällande användning av produkten på säkert sätt och förstår föreliggande risker. Låt inte barn mellan 3 och 8 år använda, rengöra eller underhålla produkten utan övervakning.
- Produkten kan användas av personer från 8 år och av personer med nedsatt fysisk, sensorisk eller mental förmåga eller brist på erfarenhet eller kunskap om de har fått övervakning eller anvisningar gällande användning av produkten på

säkert sätt och förstår föreliggande risker. Barn ska hållas under uppsikt så att de inte leker med produkten. Låt inte barn använda, rengöra eller underhålla produkten utan övervakning.

- Om sladden eller stickproppen är skadad ska den bytas ut av behörig servicerepresentant eller annan kvalificerad person, för att undvika fara.
- Håll produkten ren. Damm, smuts och avlagringar kan orsaka överhettning. Avlägsna regelbundet eventuella ansamlade föroreningar.
- Använd endast tillbehör och tillbehör som tillverkaren rekommenderar.
- Eventuella reparationer ska utföras av behörig servicerepresentant eller annan kvalificerad personal.
- Produkten får endast användas på avsett sätt och i enlighet med dessa anvisningar.
- Produkten får inte placeras omedelbart nedanför nätuttag.

- Öppna aldrig oljebehållaren. Eventuella reparationer ska utföras av behörig servicerepresentant eller annan kvalificerad personal. Kontakta omedelbart återförsäljaren vid eventuellt oljeläckage.
- Oljan ska avfallshanteras i enlighet med gällande regler när produkten skrotas.

OBS!

Om inte alla anvisningar och säkerhetsanvisningar följs, finns risk för brand, elolycksfall, personskada och/eller egendomsskada. Tillverkaren påtar sig inget ansvar för personskada eller egendomsskada som uppkommer till följd av att anvisningarna inte följts.

WARNING!

Vissa delar av produkten blir mycket varma – risk för brännskada. Övervaka produkten noga när den används av eller i närheten av barn eller personer med funktionsnedsättning.

SYMBOLER

	Läs bruksanvisningen.
	Godkänd enligt gällande direktiv/förordningar.
	Kasserad produkt ska återvinnas enligt gällande bestämmelser.
	VARNING! Elementet får inte övertäckas – risk för överhettning.

TEKNISKA DATA

Spänning	230 V ~ 50 Hz
Effekt	2000 W
Kabellängd	1,8 m
Mått	39,3 x 64 x 28 cm

BESKRIVNING

1. Kontrollpanel
2. Sladdfäste
3. Radiatorflänsar
4. Hjul

BILD 1

MONTERING

FÖRE MONTERING

Avlägsna allt förpackningsmaterial. Se till att förpackningsmaterialet är oåtkomligt för barn och husdjur – kvävningrisk. Kontrollera elradiatorn, sladden och stickproppen med avseende på skador. Använd inte elradiatorn om delar saknas eller är skadade. Kontakta återförsäljaren vid eventuella problem.

MONTERING

1. Vänd produkten upp och ned.
2. Passa in monteringshålen i den ena hjulenheten mot skruvarna på fästplattan på den sista radiatorflänsen och passa in monteringshålen i den andra hjulenheten mot skruvarna nedtill på styrenheten.

BILD 2

3. Lås hjulenheterna på plats med 4 vingmuttrar. Dra åt stadigt och ställ produkten på hjulen på önskad plats.

BILD 3

HANDHAVANDE

FÖRBEREDELSE OCH ANVÄNDNING



- Kontrollera att sladden och stickproppen är hela och oskadade.
- Kontrollera att nätspänningen motsvarar märkspänningen på typskylten. Produkten får endast anslutas till korrekt jordat nätuttag.

START OCH EFFEKINSTÄLLNING

START

Sätt stickproppen, vrid temperaturinställningsvredet till läge "+" och sätt effekinställningsvredet till önskat läge. Produkten startas.

DRIFT/VÄNTELÄGE

Sätt i stickproppen. Summern avger en lång ljudsignal. Tryck på strömbrytaren  för att starta produkten i värmeläge. Tryck en gång till på strömbrytaren  för att försätta produkten i vänteläge.

LÄGESINSTÄLLNING

Tryck på knappen  för att välja driftläge (hög, mellan eller låg).

TEMPERATURINSTÄLLNING





När produkten är igång, tryck på knappen "+" eller "-" för att ställa in temperaturen. Håll knappen "+" eller "-" intryckt för att ändra värdet snabbt. Om inga knapptryckningar görs på 5 sekunder sparas inställningen automatiskt och inställningsläget avslutas.

TIMERSTYD START

Tryck på timerknappen  i viloläge för att gå till läget för timerinställning. Tryck på knappen "+" eller "-" för att ställa in timern. Håll knappen "+" eller "-" intryckt för att ändra värdet snabbt. Produkten startas efter den inställda tiden.

TIMERSTYD AVSTÄNGNING

När produkten är igång, tryck på timerknappen  för att gå till läget för timerinställning. Tryck på knappen "+" eller "-" för att ställa in timern. Håll knappen "+" eller "-" intryckt för att ändra värdet snabbt. Produkten försätts i viloläge efter den inställda tiden.

- A. Möjlig timerinställning är 0 till 24 timmar. Inställningen ökar eller minskar med en timme för varje knapptryckning. När det visade värdet är 0H, tryck på knappen "-" för att ändra till 24H. När det visade värdet är 24H, tryck på knappen "+" för att ändra till 0H. När det inställda värdet är 0H är timerstyrning avaktiverad. När det inställda värdet är något annat än 0H är timerstyrning aktiverad. Ställ in önskad tid och tryck på knappen  eller  eller vänta 5 sekunder för att lämna inställningsläget.
- B. Om timern ställts in kan timerstyrningen avaktiveras genom att produkten försätts i viloläge med strömbrytaren .
- C. När timerstyrning är aktiverad, tryck på knappen  för att kontrollera återstående tid eller för att nollställa den inställda tiden. När produkten

arbetar i timerstyrt läge startas och stoppas den av termostaten, beroende på omgivningstemperaturen, på samma sätt som vid normal drift. Eventuell timerinställning nollställs i händelse av strömavbrott.

MINNESFUNKTION

Efter eventuellt strömavbrott arbetar produkten i det läge som var aktivt före senaste vilolägesperiod.

SÄKERHETSFUNCTIONER

Om omgivande inomhustemperatur T_h är högre än $50\text{ }^\circ\text{C}$ i viloläge eller driftläge stängs alla utgångar av, 10 långa ljudsignaler avges, displayen visar FF och blinkar med 1 Hz i 75 sekunder. När skyddsfunktionen aktiverats kan produkten inte startas om, även om omgivningstemperaturen sjunker under $50\text{ }^\circ\text{C}$. Utför återställning genom att stänga av och starta produkten med strömbrytaren. Därefter kan produkten användas normalt.

AVSTÄNGNING

När produkten är igång, tryck på strömbrytaren  på manöverpanelen för att försätta produkten i viloläge. Dra ut stickproppen och vänta tills produkten har svalnat helt. Kontrollera att produkten står stabilt.

UNDERHÅLL

RENGÖRING OCH UNDERHÅLL

- Håll radiatorflänsarna rena och fria från damm, som kan påverka värmeavgivningen.
- Stäng av produkten, dra ut stickproppen, låt produkten svalna och torka bort damm och smuts med en fuktig trasa. Använd inte rengöringsmedel eller slipande medel eller föremål.
- Undvik att repa lacken, det kan göra att radiatorflänsarna angrips av korrosion.

Modell: 014811			
Storhet	Beteckning	Värde	Enhet
Utgående värmeeffekt			
Nominell utgående värmeeffekt	P_{nom}	0,8	kW
Min. utgående värmeeffekt	P_{min}	0,7	kW
Max. kontinuerlig utgående värmeeffekt	$P_{max,c}$	0,8	kW
Elförbrukning kringutrustning			
Vid normal utgående värmeeffekt	e_{lmax}	0	kW
Vid min. utgående värmeeffekt	e_{lmin}	0	kW
I viloläge	e_{lSB}	0*	kW
Typ av uppvärmning, endast för elektriska varmvattenberedare med behållare för lokal uppvärmning (välj en)			
Manuell reglering av värmelagring, med integrerad termostat			Nej
Manuell reglering av värmelagring, med återkoppling av rums- och/eller utomhustemperatur			Nej
Elektronisk reglering av värmelagring, med återkoppling av rums- och/eller utomhustemperatur			Nej
Utgående värmeeffekt fläktassistans			Nej
Typ av reglering av utgående värmeeffekt/rumstemperatur (välj en)			
Enstegs utgående värmeeffekt, ingen rumstemperaturreglering			Nej
Minst två manuella steg, ingen rumstemperaturreglering			Nej
Rumstemperaturreglering med mekanisk termostat			Nej
Rumstemperaturreglering med elektronisk termostat			Ja
Rumstemperaturreglering plus dygnstimer			Nej
Rumstemperaturreglering plus veckotimer			Nej
Andra regleralternativ (flera val är möjliga)			
Rumstemperaturreglering med närvarodetektering			Nej
Rumstemperaturreglering med detektering av öppna fönster			Nej
Möjlighet till fjärrstyrning			Nej
Adaptiv startkontroll			Nej
Drifftidsbegränsning			Ja
Med svartbulbsgivare			Nej
Kontakt: www.jula.se			

*Elförbrukning i viloläge är 0,217 W.

SIKKERHETSANVISNINGER

- Kontroller produktet, ledningen, støpselet og alt tilbehør for skader. Ikke bruk produktet hvis noen deler mangler eller er skadet. Kontakt forhandleren.
- Ikke start produktet før det er ferdig installert i henhold til anvisningene.
- Produktet er bare beregnet for tilleggsvarme i boliger.
- Produktet har kapslingsklasse IP24 og kan brukes i våtrom som baderom eller vaskerom. Produktet skal ikke plasseres nærmere enn 1,5 m fra vannkilder eller vannbeholdere (badekar, vask, toalett). Pass på at produktet ikke kan falle i vann og at det ikke kan trenge vann inn i produktet. Trekk ut støpselet umiddelbart hvis produktet utsettes for vann eller annen væske.
- Ikke bruk produktet hvis ledningen eller støpselet er skadet, hvis produktet har blitt utsatt for vann eller ikke fungerer normalt, eller hvis produktet er skadet på andre måter.
- Lever produktet til autorisert servicerepresentant for kontroll, reparasjon eller justering.
- Ikke senk ledningen eller støpselet ned i vann eller annen væske – fare for el-ulykker. Ikke ta på produktet, ledningen eller støpselet med våte hender.
- Kontroller at nettspenningen tilsvarer den nominelle spenningen på typeskiltet. Produktet skal kobles til jordet strømuttak med jordfeilbryter med utløsningsstrøm på maks. 30 mA.
- Vikle ledningen helt ut før bruk. La ikke ledningen komme i kontakt med noen del av varmeren, og hold den unna andre varmekilder. Ikke trekk ledningen under tepper eller liknende eller der det forekommer gangtrafikk. Legg ledningen slik at den ikke blir tråkket på, utgjør en snublefare eller utsettes for skade eller belastning. Ikke trekk ledningen rundt hjørner,

og ikke brett eller rull den for skarpt når produktet ikke er i bruk.

- Ikke bruk skjøteledning hvis det ikke er nødvendig – brannfare. Eventuell skjøteledning skal være i god stand og av godkjent type, med minste ledertverrsnitt på 3 x 1,5 mm².
- Koble produktet til en separat strømkrets.
- Ikke bruk produktet utendørs eller i rom med mindre gulvflate enn 10 m².
- Slå av produktet før støpselet trekkes ut. Slå aldri av produktet ved å trekke ut støpselet.
- Ikke bruk apparatet i eksplosive miljøer, for eksempel i nærheten av brannfarlig væske, gass eller støv.
- Produktet må ikke plasseres i nærheten av eller umiddelbart nedenfor strømuttak eller andre varmekilder.
- Produktet må ikke brukes i nærheten av dyr, og det må ikke plasseres i nærheten av

møbler, papir, gardiner eller annet antennelig materiale – brannfare. Produktet må ikke plasseres nærmere brennbart materiale enn 1 meter.

- Produktet må ikke tildekkes – brannfare. Hold produktets ventilasjonsåpninger rene for å forhindre overoppheting og brannfare. Plasser aldri noe på produktet, og forsøk ikke å tørke for eksempel klær på det.
- Pass på at luft kan sirkulere fritt rundt produktet. Produktet må ikke plasseres nært vegger eller store gjenstander, under møbler eller i skap, der luft-sirkulasjonen er dårligere. Nødvendig ledig plass til luftsirkulasjon rundt produktet angis i avsnittet om installasjon.
- Stikk aldri gjenstander inn i apparatets ventilasjons- eller avtrekksåpninger – fare for el-ulykker, brann og/eller skade på eiendom.
- Produktet kan manøvreres manuelt eller fjernstyres med

tidsur eller app. Følg alltid gjeldende sikkerhetsforskrifter, uansett manøvreringsmåte.

- Slå av produktet før støpselet trekkes ut. Trekk ut støpselet når produktet ikke er i bruk. Ikke dra i ledningen når du skal trekke ut støpselet.
- Slå av produktet, trekk ut støpselet og vent til alle deler har kjølt seg helt ned før håndtering, forflytting, rengjøring og/eller vedlikehold.
- Produktet blir varmt under drift. Ikke berør varme deler – fare for brannskade.
- Overvåk produktet nøye når det brukes av eller i nærheten av barn eller personer med nedsatt funksjonsevne. Små barn skal holdes under oppsyn, slik at de ikke leker med produktet. Produktet kan startes/slås av av barn mellom tre og åtte år bare hvis det er montert i korrekt bruksposisjon, og hvis de tidligere har hatt tilsyn av voksen eller fått instruksjoner

for trygg bruk av produktet, og forstår risikoene som foreligger. Ikke la barn mellom tre og åtte år koble til, bruke, rengjøre eller vedlikeholde produktet uten tilsyn.

- Barn yngre enn 3 år skal holdes under oppsyn, slik at de ikke leker med produktet.
- Produktet kan startes/slås av av barn mellom 3 og 8 år bare hvis det er montert i korrekt bruksposisjon, og hvis de tidligere har hatt tilsyn av voksen eller fått instruksjoner for trygg bruk av produktet, og forstår risikoene som foreligger. Ikke la barn mellom 3 og 8 år bruke, rengjøre eller vedlikeholde produktet uten tilsyn.
- Produktet kan brukes av personer fra 8 år, av personer med nedsatt fysiske, sansemessige eller mentale evner og personer med manglende erfaring og kunnskap dersom de holdes under oppsyn eller har fått instruksjoner for trygg bruk

av produktet og forstår risikoene som foreligger. Barn skal holdes under oppsyn, slik at de ikke leker med produktet. Ikke la barn bruke, rengjøre eller vedlikeholde produktet uten tilsyn.

- Hvis ledningen eller støpselet er skadet, må den/det byttes av en godkjent servicerepresentant eller en annen kvalifisert fagperson for å unngå risiko.
- Hold produktet rent. Støv, smuss og avleiringer kan forårsake overoppheting. Fjern regelmessig eventuelle urenheter som har samlet seg.
- Bruk bare tilbehør som produsenten anbefaler.
- Eventuelle reparasjoner skal utføres av godkjent servicerepresentant eller annen kvalifisert person.
- Produktet skal kun brukes til det som det er beregnet for, og i henhold til disse anvisningene.
- Produktet må ikke plasseres rett under et strømuttak.

- Denne el-radiatoren er fylt med en nøyaktig mengde spesialolje. Enhver reparasjon som krever at oljebeholderen åpnes, skal kun gjennomføres av produsenten eller deres utvalgte kvalifiserte servicetekniker, som også skal kontaktes dersom det forekommer oljelekkasje.
- Når el-radiatoren skal kastes, må man følge gjeldende lovverk for avfallshåndtering av oljen.

MERK!

Hvis ikke alle anvisninger og sikkerhetsanvisninger følges, er det fare for brann, el-ulykke, personskade og/eller skade på eiendom. Produsenten påtar seg ikke ansvar for personskade eller materielle skader som oppstår som følge av at anvisningene ikke har blitt fulgt.

ADVARSEL!

Visse deler av produktet blir svært varme – fare for brannskade. Overvåk produktet nøye når det brukes av eller i nærheten av barn

eller personer med nedsatt funksjonsevne.

SYMBOLER

	Les bruksanvisningen.
	Godkjent i henhold til gjeldende direktiver/forskrifter.
	Brukt produkt skal sorteres som elektrisk avfall.
	ADVARSEL! Produktet må ikke tildekkes – fare for overoppheting.

TEKNISKE DATA

Spenning	230 V ~ 50 Hz
Effekt	2000 W
Kabellengde	1,8 m
Mål	39,3 x 64 x 28 cm

BESKRIVELSE

1. Kontrollpanel
2. Ledningsfeste
3. Radiatorflenser
4. Hjul

BILDE 1

MONTERING

FØR MONTERING

Fjern all emballasje. Pass på at emballasjen oppbevares utilgjengelig for barn og husdyr – kvelningsfare. Kontroller elradiatoren, ledningen og støpselet for skader. Ikke bruk

elradiatoren hvis noen deler mangler eller er skadet. Kontakt leverandøren ved eventuelle problemer.

MONTERING

1. Snu produktet opp ned.
2. Innrett monteringshullene i den ene hjulenheten mot skruene på festeplaten på den siste radiatorflensen, og innrett monteringshullene i den andre hjulenheten mot skruene nederst på styreenheten.

BILDE 2

3. Lås hjulenhetene på plass med 4 vingemuttere. Stram godt og sett produktet på hjulene på ønsket sted.

BILDE 3

BRUK

FORBEREDELSE OG BRUK



- Kontroller før bruk at ledningen og støpselet er hele og uskadede.
- Kontroller at nettspenningen tilsvarer den nominelle spenningen på typeskiltet. Produktet skal kun kobles til korrekt jordet stikkontakt.

START OG EFFEKTINNSTILLING

START

Sett inn støpselet, vri temperatur-innstillingsbryteren til posisjon + og sett effektinnstillingsbryteren til ønsket posisjon. Produktet startes.

DRIFT/VENTEMODUS

Sett i støpselet. Summeren avgir et langt lydsignal. Trykk på strømbryteren  for å starte produktet i varmeinnstilling. Trykk én gang til på strømbryteren  for å sette produktet i ventemodus.

FUNKSJONSINNSTILLING

Trykk på knappen  for å velge driftsmodus (høy, middels eller lav).

TEMPERATURINNSTILLING





Når produktet er i gang, trykk på knappen + eller – for å stille inn temperaturen. Hold knappen + eller – inntrykt for å endre verdien raskt. Hvis du ikke trykker på noen knapp innen 5 sekunder, lagres innstillingen automatisk og innstillingsmodusen avsluttes.

TIMERSTYRT START

Trykk på timerknappen  i hvilemodus for å gå til posisjonen for timerinnstilling. Trykk på knappen + eller – for å stille inn timeren. Hold knappen + eller – inntrykt for å endre verdien raskt. Produktet startes etter at den innstilte tiden har utløpt.

TIMERSTYRT AVSTENGING

Når produktet er i gang, trykk på timerknappen  for å gå til posisjonen for timerinnstilling. Trykk på knappen + eller – for å stille inn timeren. Hold knappen + eller – inntrykt for å endre verdien raskt. Produktet settes i hvilemodus etter at den innstilte tiden har utløpt.

- Mulig timerinnstilling er 0 til 24 timer. Innstillingen går opp eller ned med en time for hvert knappetrykk. Når vist verdi er OH, trykk på knappen – for å endre til 24H. Når vist verdi er 24H, trykk på knappen + for å endre til OH. Når innstilt verdi er OH, er timerstyring deaktivert. Når innstilt verdi er noe annet enn OH, er timerstyring aktivert. Still inn ønsket tid og trykk på knappen  eller , eller vent 5 sekunder for å gå ut av innstillingsposisjonen.
- Hvis timeren er innstilt, kan timerstyringen deaktiveres ved at produktet settes i hvilemodus med strømbryteren .
- Når timerstyringen er aktivert, trykk på knappen  for å kontrollere gjenstående tid eller for å nullstille innstilt tid.

Når produktet arbeider i timerstyrt posisjon, startes og stoppes det av termostaten, avhengig av omgivelsestemperaturen, på samme måte som ved normal drift. Eventuell timerinnstilling nullstilles ved strømbrydd.

MINNEFUNKSJON

Etter et eventuelt strømbrydd arbeider produktet i den modusen som var aktiv før siste hvilemodusperiode.

SIKKERHETSFUNKSJONER

Hvis omgivelsestemperaturen innendørs Th er høyere enn 50 °C i hvilemodus eller driftsmodus, lukkes alle utganger, det avgis 10 lange lydsignaler og displayet viser FF og blinker med 1 Hz i 75 sekunder.

Når beskyttelsesfunksjonen er aktivert, kan ikke produktet startes på nytt, selv ikke om omgivelsestemperaturen faller under 50 °C. Utfør tilbakestilling ved å slå av og starte produktet med strømbryteren. Deretter kan produktet brukes som normalt.

SLÅ AV

Når produktet er i gang, trykk på strømbryteren  på betjeningspanelet for å sette produktet i hvilemodus. Trekk ut støpselet og vent til produktet har kjølt seg helt ned. Kontroller at produktet står stødig.

VEDLIKEHOLD

RENGJØRING OG VEDLIKEHOLD

- Hold radiatorflensene rene og frie for støv som kan påvirke varmeavgivelsen.
- Slå av produktet, trekk ut støpselet, la produktet svalne og tørk vekk støv og smuss med en fuktig klut. Ikke bruk rengjøringsmiddel eller slipende midler eller gjenstander.
- Unngå å ripe lakken, det kan gjøre at radiatorflensene angripes av korrosjon.

Modell: 014811			
Størrelse	Betegnelsen	Verdi	Enhet
Utgående varmeeffekt			
Nominell utgående varmeeffekt	P _{nom}	0,8	kW
Min. utgående varmeeffekt	P _{min}	0,7	kW
Maks. utgående varmeeffekt	P _{max,c}	0,8	kW
Strømforbruk tilleggsutstyr			
Ved normal utgående varmeeffekt	e _{lmax}	0	kW
Nyttevirkningsgrad ved min. utgående varmeeffekt	e _{lmin}	0	kW
I hvilemodus	e _{lSB}	0*	kW
Type oppvarming, kun for elektriske varmtvannsbereidere med beholder for lokal oppvarming (velg en)			
Manuell regulering av varmelagring, med integrert termostat			Nei
Manuell regulering av varmelagring, med tilbakemelding av rom- og/eller utetemperatur			Nei
Elektronisk regulering av varmelagring, med tilbakemelding av rom- og/eller utetemperatur			Nei
Utgående varmeeffekt vifteassistanse			Nei
Type regulering av utgående varmeeffekt/romtemperatur (velg en)			
Ettrinns utgående varmeeffekt, ingen romtemperaturregulering			Nei
Minst to manuelle trinn, ingen romtemperaturregulering			Nei
Romtemperaturregulering med mekanisk termostat			Nei
Romtemperaturregulering med elektronisk termostat			Ja
Romtemperaturregulering med døgn-tidsur			Nei
Romtemperaturregulering med uketidsur			Nei
Andre reguleringsalternativer (flere valg er mulig)			
Romtemperaturregulering med nærværssensor			Nei
Romtemperaturregulering med registrering av åpne vinduer			Nei
Mulighet for fjernstyring			Nei
Tilpasningsdyktig startstyring			Nei
Driftstidsbegrensning			Ja
Med black bulb sensor			Nei
Kontakt: www.jula.no			

*Strømforbruk i hvilemodus er 0,217 W.

ZASADY BEZPIECZEŃSTWA

- Sprawdź produkt, przewód sieciowy, wtyk i wszystkie akcesoria pod kątem uszkodzeń. Nie korzystaj z produktu, jeśli zauważysz brak lub uszkodzenie jakiegś części. Skontaktuj się z dystrybutorem.
- Nie uruchamiaj produktu, zanim nie zostanie całkowicie zmontowany zgodnie z instrukcją.
- Produkt jest przeznaczony wyłącznie do dodatkowego ogrzewania mieszkań.
- Produkt ma stopień ochrony IP24 i można go używać w mokrych pomieszczeniach, takich jak łazienka lub pralnia. Produktu nie wolno umieszczać bliżej niż 1,5 m od źródeł wody lub zbiorników z wodą (wanny, umywalki czy muszli klozetowej). Upewnij się, że nie ma możliwości, aby produkt wpadł do wody i że woda nie może wnikać do jego wnętrza. Jeśli produkt zostanie narażony na kontakt z wodą lub inną cieczą, natychmiast wyciągnij wtyk z gniazda.
- Nie używaj produktu, jeśli przewód lub wtyk są uszkodzone, produkt został narażony na kontakt z wodą, nie działa normalnie lub został uszkodzony w inny sposób.
- Aby dokonać przeglądu, naprawy lub regulacji, oddaj produkt do autoryzowanego serwisu.
- Nigdy nie zanurzaj przewodu lub wtyku w wodzie ani innej cieczy – stwarza to ryzyko porażenia prądem. Nie dotykaj produktu, przewodu ani wtyku mokrymi rękoma.
- Sprawdź, czy napięcie sieciowe odpowiada napięciu na tabliczce znamionowej. Produkt należy podłączyć do uziemionego gniazda z bezpiecznikiem różnicowoprądowym z maks. poziomem prądu wyzwania 30 mA.
- Przed użyciem rozwiń całkowicie przewód. Nie pozwól, aby przewód miał kontakt z jakąkolwiek częścią grzejnika i trzymaj go z dala

od innych źródeł ciepła. Nie prowadź przewodu pod dywanami ani w podobnym miejscu, gdzie ktoś chodzi. Poprowadź przewód w taki sposób, aby nie można było go nadepnąć, uszkodzić czy przeciążyć ani się o niego potknąć. Nie prowadź przewodu przy narożnikach, nie zginaj go ani nie zwijaj zbyt mocno, odstawiając go na czas nieużywania.

- Jeżeli nie jest to konieczne, nie używaj żadnych przedłużaczy ze względu na ryzyko pożaru. Ewentualny przedłużacz powinien być w dobrym stanie i zatwierdzonego rodzaju, o powierzchni przekroju poprzecznego rzędu przynajmniej $3 \times 1,5 \text{ mm}^2$.
- Podłącz produkt do oddzielnego obwodu elektrycznego.
- Nie używaj produktu na zewnątrz ani w pomieszczeniach o powierzchni mniejszej niż 10 m^2 .

- Wyłącz urządzenie przed wyciągnięciem wtyku. Nigdy nie wyłączaj urządzenia, wyciągając wtyk z gniazda.
- Nie używaj produktu w otoczeniu zagrożonym wybuchem, np. w pobliżu łatwopalnych płynów, gazów lub pyłów.
- Produktu nie należy umieszczać tuż przed gniazdem elektrycznym ani bezpośrednio poniżej niego, ani też w pobliżu ognia lub innych źródeł ciepła.
- Nie używaj produktu w pobliżu zwierząt i nie umieszczaj go blisko mebli, papieru, zastół czy innych łatwopalnych materiałów ze względu na ryzyko pożaru. Produktu nie wolno umieszczać w odległości mniejszej niż metr od łatwopalnych materiałów.
- Ze względu na ryzyko pożaru nigdy nie przykrywaj produktu. Zadbaj, aby otwory wentylacyjne były czyste, co zapobiega przegrzaniu i ewentualnemu pożarowi. Nigdy nie kładź niczego na

- produkcje i nie próbuj suszyć niczego na nim, np. odzieży.
- Zadbaj o swobodny przepływ powietrza wokół produktu. Nie umieszczaj produktu blisko ściany ani dużych przedmiotów, pod meblami ani w szafkach, gdzie cyrkulacja powietrza jest ograniczona. Niezbędna wolna przestrzeń do wymiany powietrza wokół produktu podana jest w rozdziale poświęconym instalacji.
 - Nigdy nie wkładaj obcych przedmiotów w otwory wentylacyjne ani wylotowe – stwarza to ryzyko porażenia prądem, pożaru i/lub szkód materialnych.
 - Produktem można sterować ręcznie lub zdalnie, używając wyłącznika czasowego lub aplikacji. Zawsze stosuj się do obowiązujących przepisów bez względu na sposób obsługi.
 - Wyłącz urządzenie przed wyciągnięciem wtyku. Wyciągnij wtyk z gniazda na czas, gdy nie używasz produktu. Nie ciągnij za przewód, aby wyjąć wtyk.
- Przed rozpoczęciem używania, transportu, czyszczenia i/lub konserwacji wyłącz produkt, wyciągnij wtyk z gniazda i odczekaj do całkowitego ostygnięcia urządzenia.
 - Produkt nagrzewa się w trakcie pracy. Nie dotykaj gorących części – grozi to oparzeniami.
 - Zachowuj szczególną ostrożność, jeśli w momencie użytkowania produktu w pobliżu przebywają dzieci lub osoby niepełnosprawne. Należy dopilnować, aby dzieci nie bawiły się produktem. Produkt mogą włączyć/wyłączyć dzieci w wieku powyżej od trzech do ośmiu lat, o ile został on zamontowany w prawidłowej pozycji do użycia i jeśli dzieci są pod nadzorem lub otrzymały wskazówki dotyczące bezpiecznej obsługi produktu oraz rozumieją ryzyko związane z jego użytkowaniem. Nie pozwalaj dzieciom w wieku od trzech do ośmiu lat

podłączać, używać, czyścić ani konserwować produktu bez nadzoru.

- Należy dopilnować, aby dzieci poniżej 3 lat nie bawiły się produktem.
- Produkt mogą włączyć/ wyłączyć dzieci w wieku od 3 do 8 lat, o ile został on zamontowany w prawidłowej pozycji do użycia i jeśli dzieci są pod nadzorem lub otrzymały wskazówki dotyczące bezpiecznej obsługi produktu oraz rozumieją ryzyko związane z jego użytkowaniem. Nie pozwalaj dzieciom w wieku od 3 do 8 lat używać, czyścić ani konserwować produktu bez nadzoru.
- Produktu mogą używać osoby w wieku powyżej ośmiu lat, osoby o obniżonej sprawności fizycznej lub psychicznej oraz osoby, które nie używały go wcześniej, o ile korzystają z niego pod nadzorem lub otrzymały wskazówki dotyczące jego bezpiecznej obsługi oraz rozumieją zachodzące ryzyko. Należy dopilnować, aby dzieci nie

bawiły się produktem. Nie pozwalaj dzieciom używać, czyścić ani konserwować produktu bez nadzoru.

- Jeśli przewód lub wtyk jest uszkodzony, powinien zostać wymieniony w autoryzowanym serwisie lub przez uprawnioną osobę, aby uniknąć zagrożenia.
- Utrzymuj produkt w czystości. Kurz, brud i osady mogą spowodować przegrzanie. Regularnie usuwaj ewentualne zanieczyszczenia.
- Używaj wyłącznie akcesoriów zalecanych przez producenta.
- Ewentualne naprawy powinny być wykonane przez przedstawiciela serwisu lub uprawniony do tego personel.
- Produktu można używać wyłącznie w określony sposób, zgodnie z niniejszą instrukcją.
- Produktu nie należy umieszczać bezpośrednio poniżej gniazda elektrycznego.
- Grzejnik jest wypełniony dokładnie odmierzoną ilością specjalnego oleju. Naprawy

wymagające otwarcia zbiornika oleju mogą być przeprowadzane wyłącznie przez producenta lub jego serwisanta, z którymi należy się kontaktować w razie wycieku oleju.

- W przypadku złomowania grzejnika należy przestrzegać przepisów dotyczących utylizacji oleju.





UWAGA!

Nieprzestrzeganie zaleceń i zasad bezpieczeństwa grozi pożarem, porażeniem prądem, obrażeniami ciała i/lub szkodami materialnymi. Producent nie ponosi odpowiedzialności za obrażenia ciała oraz szkody w mieniu powstałe na skutek nieprzestrzegania instrukcji obsługi.

OSTRZEŻENIE!

Niektóre części produktu silnie się nagrzewają, co stwarza ryzyko oparzeń. Zachowuj szczególną ostrożność, jeśli w momencie użytkowania produktu w pobliżu przebywają dzieci lub osoby niepełnosprawne.

SYMBOLE

	Przeczytaj instrukcję obsługi.
	Zatwierdzona zgodność z obowiązującymi dyrektywami/rozporządzeniami.
	Zużyty produkt należy zutylizować jako złom elektryczny.
	OSTRZEŻENIE! Nie wolno przykrywać grzejnika ze względu na ryzyko przegrzania.

DANE TECHNICZNE

Napięcie	230 V ~ 50 Hz
Moc	2000 W
Długość przewodu	1,8 m
Wymiary	39,3 x 64 x 28 cm

OPIS

1. *Panel sterowania*
2. *Mocowanie przewodu*
3. *Żeberka grzejnika*
4. *Koło*

RYS. 1

MONTAŻ

PRZED MONTAŻEM

Usuń całe opakowanie. Upewnij się, że opakowanie urządzenia jest niedostępne dla dzieci i zwierząt domowych – stwarza ono ryzyko uduszenia. Sprawdź grzejnik, przewód i wtyk pod kątem uszkodzeń. Nie korzystaj z grzejnika, jeśli

zauważysz brak lub uszkodzenie jakiegś części.
W razie problemów skontaktuj się z dystrybutorem.

MONTAŻ

1. Odwróć produkt spodem do góry.
2. Dopasuj otwory montażowe na elemencie z kołami do śrub w płycie montażowej na ostatnim żeberku grzejnika. Dopasuj otwory montażowe na drugim elemencie z kołami do śrub na dole panelu sterowania.

RYS. 2

3. Zablokuj elementy z kołami za pomocą 4 nakrętek motylkowych. Dokręć mocno i postaw produkt na kołach w wybranym miejscu.

RYS. 3

OBSŁUGA

PRZYGOTOWANIA I UŻYTKOWANIE



- Upewnij się, że przewód i wtyk są całe i nieuszkodzone.
- Sprawdź, czy napięcie sieciowe odpowiada napięciu na tabliczce znamionowej. Produkt można podłączać wyłącznie do właściwie uziemionego gniazda sieciowego.

URUCHAMIANIE I USTAWIANIE MOCY

URUCHAMIANIE

Włóż wtyk, przekręć pokrętko regulacji temperatury do położenia „+” i ustaw pokrętko regulacji mocy w wybranym położeniu. Produkt uruchamia się.

TRYB PRACY/TRYB GOTOWOŚCI

Włóż wtyk do gniazda. Urządzenie wyda długi dźwięk. Naciśnij przelącznik , aby uruchomić produkt w trybie grzania. Jeszcze raz naciśnij przelącznik , aby włączyć tryb gotowości.

USTAWIENIE TRYBU

Naciśnij przycisk , aby wybrać tryb pracy (wysoki, średni, niski).

REGULACJA TEMPERATURY

Gdy produkt jest uruchomiony, naciśnij przycisk „+” lub „-”, aby ustawić temperaturę. Przytrzymaj wciśnięty przycisk „+” lub „-”, aby przyspieszyć zmianę wartości. Jeżeli przez 5 sekund nie naciśniesz żadnego przycisku, dane ustawienie zostaje automatycznie zapisane, a tryb ustawień zamknięty.



PLANOWANIE CZASU URUCHOMIENIA



W trybie czuwania naciśnij przycisk wyłącznika czasowego , aby przejść do trybu ustawień wyłącznika. Naciśnij przycisk „+” lub „-”, aby ustawić wyłącznik. Przytrzymaj wciśnięty przycisk „+” lub „-”, aby przyspieszyć zmianę wartości. Gdy ustawiony czas minie, produkt włączy się.

PLANOWANIE CZASU WYŁĄCZENIA

Gdy produkt jest uruchomiony, naciśnij przycisk wyłącznika czasowego , aby przejść do trybu ustawień wyłącznika. Naciśnij przycisk „+” lub „-”, aby ustawić wyłącznik. Przytrzymaj wciśnięty przycisk „+” lub „-”, aby przyspieszyć zmianę wartości. Gdy ustawiony czas minie, produkt przejdzie w tryb czuwania.

- A. Możliwe ustawienia wyłącznika: od 0 do 24 godzin. Każde naciśnięcie przycisku zwiększa lub zmniejsza ustawienie o jedną godzinę. Gdy wyświetlana wartość wynosi 0H, naciśnij przycisk „-”, aby zmienić wartość na 24H. Gdy wyświetlana wartość wynosi 24H, naciśnij przycisk „+”, aby zmienić wartość na 0H. Gdy ustawiona wartość wynosi 0H, sterowanie wyłącznikiem czasowym jest wyłączone.

Ustawienie jakiegokolwiek innej wartości niż OH aktywuje sterowanie wyłącznikiem czasowym. Ustaw wybrany czas i naciśnij przycisk  lub  albo odczekaj 5 sekund, aby wyjść z trybu ustawień.

- B. Po ustawieniu wyłącznika można dezaktywować sterowanie wyłącznikiem czasowym poprzez włączenie trybu czuwania przełącznikiem .
- C. Gdy sterowanie wyłącznikiem czasowym jest aktywne, naciśnij przycisk , aby sprawdzić pozostały czas lub wyzerować ustawienie czasu. Gdy produkt jest sterowany wyłącznikiem czasowym, o jego uruchamianiu i wyłączeniu decyduje termostat (w zależności od temperatury otoczenia) – tak samo, jak w trybie normalnej pracy. W razie przerwy w dostawie prądu ustawienia wyłącznika czasowego zerują się.

FUNKCJA PAMIĘCI

Po wystąpieniu przerwy w dostawie prądu produkt działa w trybie, który był włączony przed ostatnim trybem czuwania.

FUNKCJE BEZPIECZEŃSTWA

Jeśli temperatura otoczenia T_h przekracza 50°C w trybie czuwania lub w trybie pracy, wszystkie wyjścia zamykają się, produkt wydaje 10 dźwięków sygnałów dźwiękowych, a wyświetlacz pokazuje „FF” i miga z częstotliwością 1 Hz przez 75 sekund. Po aktywowaniu funkcji bezpieczeństwa produkt nie może zostać uruchomiony ponownie, nawet jeśli temperatura otoczenia spadnie poniżej 50°C . Należy wykonać reset produktu, wyłączając i włączając go przełącznikiem. Następnie produkt może być używany normalnie.

WYŁĄCZANIE

Gdy produkt jest uruchomiony, naciśnij przełącznik  na panelu sterowania, aby włączyć tryb czuwania. Wyciągnij wtyk z gniazda i odczekaj do całkowitego ostygnięcia produktu. Upewnij się, że produkt stoi stabilnie.

KONSERWACJA

CZYSZCZENIE I KONSERWACJA

- Dopilnuj, aby żeberka grzejnika były wolne od kurzu, który może wpływać na efektywność wydzielania ciepła.
- Wyłącz produkt, wyciągnij wtyk z gniazda i odczekaj, aż ostygnie. Zetrzyj kurz i brud, używając wilgotnej ściereczki. Nie używaj środków czyszczących ani ściernych.
- Staraj się nie rysować lakieru, ponieważ może to spowodować rdzewienie żeberek grzejnika.

Model: 014811			
Wielkość	Oznaczenie	Wartość	Jednostka
Moc grzewcza wyjściowa			
Nominalna wyjściowa moc grzewcza	P _{nom}	0,8	kW
Min. wyjściowa moc grzewcza	P _{min}	0,7	kW
Maks. wyjściowa moc grzewcza	P _{max,c}	0,8	kW
Zużycie energii wyposażenia dodatkowego			
Przy normalnej wyjściowej mocy grzewczej	e _{lmax}	0	kW
Przy wyjściowej mocy grzewczej	e _{lmin}	0	kW
W trybie czuwania	e _{lSB}	0*	kW
Rodzaj ogrzewania, wyłącznie do elektrycznych podgrzewaczy wody ze zbiornikiem do miejscowego podgrzewania (wybierz jeden)			
Ręczna regulacja akumulacji ciepła przy wbudowanym termostacie			Nie
Ręczna regulacja akumulacji ciepła z informacją zwrotną o temperaturze pokojowej i/lub temperaturze zewnętrznej			Nie
Elektroniczna regulacja akumulacji ciepła z informacją zwrotną o temperaturze pokojowej i/lub temperaturze zewnętrznej			Nie
Moc grzewcza wyjściowa przy użyciu wentylatora			Nie
Rodzaj regulacji wyjściowej mocy grzewczej / temperatury pokojowej (wybierz jeden)			
Jednostopniowa wyjściowa moc grzewcza, brak możliwości regulowania temperatury pokojowej			Nie
Co najmniej dwa położenia ustawiane ręcznie, brak możliwości regulowania temperatury pokojowej			Nie
Regulacja temperatury pokojowej z termostatem mechanicznym			Nie
Regulacja temperatury pokojowej z termostatem elektronicznym			Tak
Regulacja temperatury pokojowej z wyłącznikiem dobowym			Nie
Regulacja temperatury pokojowej z wyłącznikiem tygodniowym			Nie
Inne rodzaje regulacji (możliwość wyboru kilku opcji)			
Regulacja temperatury pokojowej z detektorem ruchu			Nie
Regulacja temperatury pokojowej z detektorem wykrywającym otwarte okna			Nie
Możliwość zdalnego sterowania			Nie
Regulator rozruchu stopniowego			Nie
Ograniczenie czasu pracy			Tak
Z czujnikiem przepalanej żarówki			Nie
Kontakt: www.jula.pl			

*Zużycie energii elektrycznej w trybie czuwania wynosi 0,217 W.

SAFETY INSTRUCTIONS

- Check the product, power cord, plug and all accessories for any damage. Do not use the product if any parts are missing or damaged. Contact the retailer.
- Do not start the product before it is fully installed according to the instructions.
- The product is only intended for extra heating in the home.
- The product has an IP24 protection rating and can be used in bathrooms or laundry rooms. Do not place the product less than 1.5 m away from sources of water (bathtub, wash basin, toilet). Make sure that the product cannot drop into water, and that water cannot get into the product. Pull out the plug immediately if the product comes into contact with water or any other liquid.
- Do not use the product if the power cord or plug are damaged, if the product has been in contact with water, is not working properly, or if it is damaged in any other way.
- Take the product to an authorised service centre to be checked, repaired or adjusted.
- Never immerse the power cord or the plug in water or any other liquid – risk of electric shock. Do not touch the product, the power cord or plug with wet hands.
- Check that the mains voltage corresponds to the rated voltage on the type plate. The product must be connected to an earthed power point with a residual current device that has a maximum tripping current of 30 mA.
- Fully unwind the power cord before use. Do not allow the power cord to come into contact with any part of the heater and keep it away from other sources of heat. Do not lay the power cord under carpets or where it can be trod on. Make sure that there is no risk of tripping over it,

or it being damaged or put under strain. Do not lay the power cord round a corner, or fold or wind too tightly when the product is not in use.

- Do not use an extension cord unless it is necessary – fire risk. An extension cord must be in good condition and of an approved type, with a minimum cross-sectional area of $3 \times 1.5 \text{ mm}^2$.
- Connect the product to a separate power circuit.
- Do not use the product outdoors or in areas with a floor area of less than 10 m^2 .
- Switch off the product before pulling out the plug. Never switch off the product by pulling out the plug.
- Do not use the product in an explosive environment, e.g. near flammable liquids, gas or dust.
- Do not place the product near or directly below a power outlet, or near a fire or other source of heat.
- Do not use the product near

animals or place it near furniture, paper, curtains or other flammable materials – fire risk. Do not place the product closer than 1 metre to any flammable material.

- Never cover the product – fire risk. Keep the ventilation openings on the product clean to prevent overheating and the risk of fire. Do not put anything on the product or attempt to dry clothes on it.
- Make sure that air can circulate freely around the product. Do not place the product near walls or large objects, under furniture or in a cupboard, where there is poor circulation of air. The necessary free space for the exchange of air round the product is specified in the section on installation.
- Never insert foreign objects into the ventilation or outlet openings – risk of electric shock, fire and/or material damage.
- The product can be controlled manually or by remote

control with a timer or app. Always follow the safety instructions, irrespective of how it is controlled.

- Switch off the product before pulling out the plug. Pull out the plug when the product is not in use. Do not pull the power cord to pull out the plug.
- Switch off the product, pull out the plug, and wait until all parts have completely cooled before handling, moving, cleaning and/or maintenance.
- The product gets hot when in use. Do not touch hot parts – risk of getting burned.
- Keep the product under careful supervision when it is used by, or near children or persons with functional disorders. Keep small children under supervision to make sure they do not play with the product. This product can be switched on/off by children from three to eight years old if they are supervised or receive

instructions concerning the safe use of the product and understand the risks involved. Do not allow children from three to eight years old to connect, use, clean or maintain the product without supervision.

- Keep children less than 3 years old under supervision to make sure they do not play with the product.
- The product can be switched on/off by children from 3 to 8 years old only if it is mounted in the correct position to use, and if they are supervised or receive instructions concerning the safe use of the product and understand the risks involved. Do not allow children from 3 to 8 years old to use, clean or maintain the product without supervision.
- This product can be used by children from 8 years and upwards and by persons with physical, sensorial or mental disabilities, or persons who lack experience or

knowledge, if they are supervised or receive instructions concerning the safe use of the product and understand the risks involved. Keep children under supervision to make sure they do not play with the product. Do not allow children to use, clean or maintain the product without supervision.

- A damaged power cord or plug must be replaced by an authorised service centre or other qualified personnel to ensure safe use.
- Keep the product clean. Dust, dirt and deposits can cause overheating. Remove any impurities at regular intervals.
- Only use accessories recommended by the manufacturer.
- Any repairs should be carried out by an authorised service centre or other qualified personnel.
- The product must only be used for its intended purpose

and in accordance with these instructions.

- Do not place the product directly below a power outlet.
- This heater is filled with a precise quantity of special oil. Repairs requiring opening of the oil container are only to be made by the manufacturer or his service agent who should be contacted if there is an oil leak.
- When scrapping the heater, follow the regulations concerning the disposal of oil.

NOTE:



Failure to follow all the instructions and safety instructions can result in a risk of fire, electric shock, personal injury and/or material damage. The manufacturer cannot accept liability for personal injury or material damage resulting from failure to follow the instructions.

WARNING!

Some parts of the product get very hot – risk of burn injuries. Keep the product under careful

supervision when it is used by, or near children or persons with functional disorders.

SYMBOLS

	Read the instructions.
	Approved in accordance with the relevant directives.
	Recycle discarded product as electrical waste.
	WARNING: Do not cover the heater – risk of overheating.

TECHNICAL DATA

Voltage	230 V ~ 50 Hz
Output	2000 W
Cord length	1.8 m
Size	39,3 x 64 x 28 cm

DESCRIPTION

1. Control panel
2. Power cord fastener
3. Radiator fins
4. Wheel

FIG. 1

INSTALLATION

BEFORE INSTALLATION

Remove all packaging material. Keep the packaging material out of the reach of children and pets – risk of suffocation. Check the electric radiator, the power cord and plug for

damage. Do not use the electric radiator if any parts are missing or damaged. Contact the retailer in the event of any problems.

INSTALLATION

1. Turn the product upside down.
2. Align the mounting holes in the wheel unit to the screws on the bracket on the end radiator fin, and then fit the other wheel unit on the other end.

FIG. 2

3. Lock the wheel units in place with the 4 wing nuts. Screw tight and stand up the product on the wheels in the required place.

FIG. 3

USE

PREPARATIONS AND HOW TO USE



- Check that the power cord and plug are intact and undamaged.
- Check that the mains voltage corresponds to the rated voltage on the type plate. The product must only be connected to a correctly earthed power point.

STARTING AND POWER SETTING

STARTING

Plug in, turn the temperature dial to "+", and set the power dial to the required mode. The product starts.

RUN/STANDBY

Plug in the plug. The buzzer gives a long audio prompt. Press the power switch  to start the product in standby mode. Press the switch again  to continue in standby mode.

MODE SETTING

Press the button  to select run mode (high, medium or low).

SETTING THE TEMPERATURE





When the product is on, press the "+" button or "-" to set the temperature. Press and hold "+" or "-" to change the value. If no buttons are pressed for 5 seconds the setting is automatically saved.

TIMED START

Press the timer button  in standby mode to set the timer. Press the "+" or "-" button to set the time. Press and hold "+" or "-" to change the value. The product starts after the set time.

TIMED SWITCHING OFF

When the product is on, press the timer button  to set the timer. Press the "+" or "-" button to set the time. Press and hold "+" or "-" to change the value. The product goes into standby mode after the set time.

- A. Possible timer settings are from 0 to 24 hours. The settings increase or decrease by one hour each time the button is pressed. When the value shown is 0H, press the "-" button to switch to 24H. When the value shown is 24H, press the "+" button to switch to 0H. The timer is deactivated when the set value is 0H. The timer is activated when the set value is over 0H. Set the required time and press the button  or , or wait 5 seconds to exit settings mode.
- B. When the timer is set it can be deactivated by putting the product in standby mode with the power switch .
- C. When the timer is activated, press the button  to check the time left or to reset the set time. When the product is in timer mode it is started and stopped by the

thermostat, depending on the ambient temperature, in the same way as in normal run mode. The timer is reset to zero if there is a power failure.

MEMORY FUNCTION

After a power failure the product runs in the mode that was activated before the last standby period.

SAFETY FUNCTIONS

If the ambient indoor temperature T_h is higher than 50°C in standby mode or run mode, all outputs are switched off, 10 long audio prompts are given, and the display shows FF and flashes at 1 Hz for 75 seconds. The product cannot be restarted when the safety function is activated, even if the ambient temperature drops below 50°C. Reset by switching off and starting the product with the power switch. After this the product can be used as usual.

SWITCHING OFF

When the product is on, press the power switch  on the control panel to put the product in standby mode. Pull out the plug and wait until the product has cooled. Check that the product is stable.

MAINTENANCE

CLEANING AND MAINTENANCE

- Keep the radiator fins clean and free from dust, which can affect the emission of heat.
- Switch off the product, pull out the plug and allow it to cool, and wipe off dust and dirt with a damp cloth. Do not use detergent or abrasive agents or utensils.
- Avoid scratching the paint, this can cause the radiator fins to corrode.

Model: 014811			
Unit	Designation	Value	Unit
Heat output			
Nominal heat output	P _{nom}	0.8	kW
Min heat output	P _{min}	0.7	kW
Max continuous heat output	P _{max,c}	0.8	kW
Electricity consumption peripheral equipment			
At normal heat output	e _{lmax}	0	kW
At min heat output	e _{lmin}	0	kW
In standby mode	e _{lSB}	0*	kW
Type of heating, only for electric hot water heater with container for local heating (select one)			
Manual control of heat storage, with integrated thermostat			No
Manual control of heat storage, with feedback of room and/or outside temperature			No
Electronic control of heat storage, with feedback of room and/or outside temperature			No
Output heat fan assistance			No
Type of control of heat output/room temperature (select one)			
One-stage heat output, no room temperature control			No
At least two manual stages, no room temperature control			No
Room temperature control with mechanical thermostat			No
Room temperature control with electronic thermostat			Yes
Room temperature control with 24-hour timer			No
Room temperature control plus week timer			No
Change control option (several possible)			
Room temperature control with attendance detection			No
Room temperature control with detection of open window			No
Remote control option			No
Adaptive start control			No
Run time limit			Yes
With black bulb sensor			No
Contact: www.jula.com			

*Power consumption in standby mode is 0.217 W.