

HP Officejet J3500/J3600

使用者指南

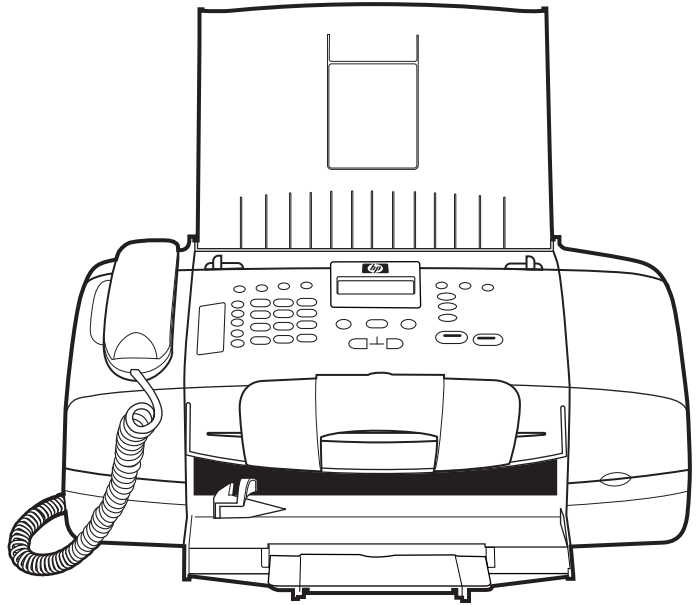

HP Officejet J3500/J3600 All-in-One series

使用者指南



版權資訊

© 2007 Copyright Hewlett-Packard Development Company, L.P.

Hewlett-Packard Company 說明

本文所載資訊 HP 得隨時更改且不另行通知。

版權所有，翻印必究。除非著作權法允許，否則未事先取得 Hewlett-Packard 書面許可，不得進行本份資料的重製、改編或翻譯。

HP 產品與服務的保固範圍僅限於產品與服務隨附的保固聲明中所提供的保固項目。此處任何內容均不應解釋為額外的保固。HP 對於本文件在技術上或編輯上所含的錯誤或疏漏不負任何責任。

聲明

Windows 及 Windows XP 是 Microsoft Corporation 在美國的註冊商標。

Windows Vista 是 Microsoft Corporation 在美國和（或）其他國家的註冊商標或商標。

Adobe® 和 Acrobat® 是 Adobe Systems Incorporated 的商標。

安全資訊



使用本產品時請務必遵守基本安全預防措施，以降低遭受火災或電擊而受傷的危險。

1. 請詳讀並瞭解裝置所附之文件中的所有說明。
2. 本產品接電時限使用接地的電源插座。插座是否接地請洽合格的電氣人員。
3. 遵守產品上所標示的所有警告和指示。
4. 清潔前先將本產品從牆上插座拔出。
5. 切勿在近水或身體潮濕的情況下，安裝或使用本產品。
6. 將本產品牢固安裝於穩固平面。
7. 請將產品安裝在封閉的區域，以免電源線因踩踏或絆扯而受損。
8. 本產品無法正常操作時，請參閱[維護及疑難排解](#)。
9. 本產品內無任何使用者可維修之零組件。維修請洽合格的服務人員。

可用性

本裝置提供多種便於殘障人士使用的功能。

視障

視障或視力欠佳的使用者，仍可經由作業系統的協助工具選項及功能，使用本裝置的軟體。本裝置也支援大部份的螢幕閱讀器、點字機及語音轉文字應用程式。對有色盲的使用者，彩色按鈕及軟體和控制台所用的選項標籤，均附有說明其意義的文字或圖示。

肢障

對有行動障礙的使用者，本裝置的軟體功能可經鍵盤指令使用。本軟體也支援

Windows 的 StickyKey、ToggleKey、FilterKey、及 MouseKey 等使用選項印表機的護蓋、鈕、紙匣及紙張導桿，即使體力和活動能力欠佳的使用者仍可操作使用。

支援服務

本產品及 HP 對產品可用性之承諾的詳細說明，請參閱 HP www.hp.com/accessibility 網站。

有關 Mac OS 作業系統可用性的資料，請瀏覽 Apple www.apple.com/accessibility 網站。

目錄

1 準備開始

有關產品的其他資源.....	9
裝置零組件說明.....	9
前視圖.....	10
列印耗材存放區.....	10
後視圖.....	11
控制台按鈕及指示燈號.....	11
連結資訊.....	13

2 使用裝置

使用控制台功能表.....	15
控制台訊息類型.....	15
狀態訊息.....	16
警告訊息.....	16
錯誤訊息.....	16
重大錯誤訊息.....	16
變更裝置設定.....	16
使用 HP 解決方案中心 (Windows).....	17
使用 HP 相片及影像軟體.....	17
文字及符號.....	18
用控制台鍵盤輸入數字及文字.....	19
輸入文字.....	19
輸入空格、暫停或符號.....	19
清除字母、數字或符號.....	19
撥打傳真號碼時的可用符號.....	19
放入原稿.....	20
將原稿放入 ADF.....	20
選擇媒體.....	21
選擇和使用媒體的提示.....	21
被支援之媒體的規格.....	22
瞭解支援的大小.....	22
瞭解支援的媒體類型與重量.....	22
設定最小邊界.....	23
放入媒體.....	23
放入整頁大小的紙張.....	24
放入 10 x 15 公分 (4 x 6 英吋) 相紙.....	25
放入索引卡.....	26
放入信封.....	27
放入其他紙張類型.....	27

列印於特殊及自訂尺寸媒體.....	28
列印於特殊或自訂尺寸的紙張 (Windows).....	28
列印於特殊或自訂尺寸的紙張 (Mac OS).....	29
設定速撥記錄.....	29
設定傳真號碼為速撥記錄或群組.....	29
設定速撥記錄.....	30
設定速撥群組.....	30
列印及檢視速撥記錄清單.....	31
檢視速撥記錄清單.....	31
3 列印	
變更列印設定.....	33
從應用程式變更目前工作的設定 (Windows).....	33
變更之後所有工作的預設值 (Windows).....	33
變更設定 (Mac OS).....	34
雙面列印 (列印在紙張的兩面).....	34
雙面列印的規範.....	34
執行雙面列印.....	34
取消列印作業.....	35
4 影印	
從控制台進行影印.....	37
變更影印設定.....	37
設定份數.....	38
設定影印紙張大小.....	38
設定影印紙張類型.....	38
變更影印的速度或品質.....	39
調整原稿大小以符合 letter 或 A4 紙張.....	40
將 Legal 尺寸的文件影印到 Letter 尺寸的紙張上.....	40
調整副本的明暗度.....	41
增強副本的模糊區域.....	41
增強副本的淺色區域.....	42
取消影印作業.....	43
5 掃描	
掃描原稿.....	45
將原稿掃描到電腦上的程式中.....	45
自 TWAIN -相容或 WIA -相容的程式.....	46
自 TWAIN 相容程式掃描.....	46
自 WIA 相容程式掃描.....	46
編輯掃描原稿.....	46
編輯掃描的相片或圖形.....	46
用 OCR 軟體編輯掃描出來的文件.....	47
變更掃描設定.....	47
取消掃描作業.....	47

6 傳真

發傳真.....	49
傳送基本傳真.....	49
用電話手動發傳真.....	50
用顯示幕撥號發傳真.....	51
從記憶體傳送傳真.....	52
排程稍後傳送的傳真.....	52
將傳真傳送給多位收件者.....	53
從控制台將傳真傳送給多位收件者.....	53
從 HP Photosmart 工作室軟體將傳真傳送給多位收件者 (Mac OS).....	54
傳送彩色原稿或相片傳真.....	54
變更傳真解析度及「更淺/更深」設定.....	55
變更傳真解析度.....	55
變更「更淺/更深」設定.....	56
設定新的預設值.....	56
以錯誤修正模式傳送傳真.....	57
收傳真.....	57
手動收傳真.....	58
設定備援傳真接收.....	58
自記憶體重新列印收到的傳真.....	59
輪詢以接收傳真.....	59
轉發傳真到另一號碼.....	60
設定接收傳真的紙張大小.....	61
設定自動縮小來電傳真.....	61
封鎖垃圾傳真號碼.....	61
設定垃圾傳真模式.....	62
新增號碼至垃圾傳真清單.....	62
移除垃圾傳真清單中的號碼.....	63
變更傳真設定.....	63
設定傳真標題.....	63
設定接聽模式（自動接聽）.....	64
設定接聽前的響鈴次數.....	64
變更區別鈴聲的接聽鈴聲模式.....	64
設定傳真錯誤修正模式.....	65
設定撥號類型.....	65
設定重撥選項.....	65
設定傳真速率.....	65
網際網路傳真.....	66
測試傳真設定.....	66
使用報告.....	67
列印傳真確認報告.....	67
列印傳真錯誤報告.....	68
列印及檢視傳真日誌.....	68
取消傳真.....	69

7 設定與管理

管理裝置.....	71
監控裝置.....	71
管理裝置.....	72
使用裝置管理工具.....	72
工具箱 (Windows).....	72
開啓工具箱.....	72
工具箱選項標籤.....	73
HP 印表機公用程式 (Mac OS).....	73
開啓 HP 印表機公用程式.....	73
HP 印表機公用程式視框.....	73
設定裝置的傳真功能.....	74
設定傳真功能（並列式電話系統）.....	74
選擇正確的家庭或辦公室傳真設定.....	75
選擇傳真設定方式.....	76
方式 A：個別的傳真路線（不接聽語音來電）.....	77
方式 B：設定 DSL 連結下的裝置.....	78
方式 C：設定裝置於 PBX 電話系統或 ISDN 線路.....	79
方式 D：在同一線路上以區別鈴聲傳真.....	80
方式 E：共用的語音／傳真線路.....	81
方式 F：具語音信箱的共用語音／傳真線路.....	81
方式 G：傳真線路與電腦數據機共用（無語音通話）.....	82
方式 H：共用的語音／傳真線路與電腦數據機.....	85
方式 I：有答錄機的語音／傳真線路共用.....	88
方式 J：與電腦數據機及答錄機共用的語音／傳真線路.....	89
方式 K：具電腦撥接數據機及語音信箱的共用語音／傳真線路.....	93
序列型傳真設定.....	95
配置裝置 (Windows).....	95
直接連結.....	96
連接裝置前安裝軟體（建議）.....	96
安裝軟體前連接裝置.....	96
在本機共用網路上共用裝置.....	97
配置裝置 (Mac OS).....	97
安裝直接連線所需的軟體.....	98
在本機共用網路上共用裝置.....	98
移除安裝和重新安裝軟體.....	99

8 維護及疑難排解

使用列印墨匣.....	101
支援的列印墨匣.....	101
處理列印墨匣.....	102
更換列印墨匣.....	102
校正列印墨匣.....	106
清潔列印墨匣.....	107
清潔列印墨匣的接點.....	108
清潔墨水噴嘴周圍的區域.....	109
存放列印墨匣.....	110
清潔裝置.....	110
清潔玻璃條.....	111
清潔白條.....	111
清潔外部.....	112
疑難排解技巧及資源.....	113
解決列印問題.....	113
裝置無預期關機.....	113
控制台顯示幕出現錯誤訊息.....	113
裝置無回應（沒有任何列印）.....	114
裝置經過長時間後才列印.....	114
印出空白頁或不完整的頁.....	114
列印文件的某些部份消失或錯誤.....	115
文字或圖形位置錯誤.....	115
列印品質欠佳且出現非預期的列印結果.....	116
列印品質太差.....	116
印出亂碼.....	116
墨水汙漬.....	117
文字或圖形印不完整.....	117
印出的文件色彩暗淡.....	118
彩色印成黑白.....	118
印出錯誤的色彩.....	118
印出的文件色彩褪色.....	118
色彩未對齊.....	118
文字或圖形漏印一條或一點.....	119
解決送紙問題.....	119
印表機或紙匣不支援放入的媒體.....	119
無法抽取紙匣中的紙張.....	119
媒體未正確送出裝置.....	119
紙張歪扭.....	119
一次夾起多張媒體.....	120

解決影印問題.....	120
無影本送出裝置.....	120
影本為空白.....	120
文件未放入或顏色太淺.....	121
尺寸被縮小.....	121
影印品質欠佳.....	121
影印缺點明顯.....	121
出現錯誤訊息.....	122
解決掃描問題.....	122
掃描器無動作.....	122
掃描時間過長.....	123
部份文件未掃描或文字未掃描.....	123
文字無法編輯.....	123
出現錯誤訊息.....	124
掃描的影像品質欠佳.....	124
掃描缺點明顯.....	125
解決傳真問題.....	125
傳真測試失敗.....	125
疑難排解安裝問題.....	135
硬體安裝注意事項.....	135
軟體安裝注意事項.....	136
清除卡紙.....	136
避免卡紙.....	137

A HP 耗材

線上訂購列印耗材.....	139
耗材.....	139
列印墨匣.....	139
HP 媒體.....	139

B 支援及保固

Hewlett-Packard 有限保固書.....	142
獲得電子支援.....	142
獲得 HP 電話支援.....	143
致電前的準備動作.....	143
支援程序.....	143
致電 HP 支援中心.....	144
電話支援期限.....	144
電話支援的電話號碼.....	144
致電.....	146
電話支援期限過後.....	146
額外的保固選擇.....	146
HP Quick Exchange Service (Japan).....	146
Call HP Korea customer support.....	147

目錄

運送前的準備作業.....	147
運送前取出列印墨匣.....	147
取下控制台銘板.....	148
包裝裝置.....	149
C 裝置規格	
實際規格.....	151
產品性能及容量.....	151
其他規格.....	152
系統需求.....	152
列印規格.....	153
影印規格.....	153
傳真規格.....	153
掃描規格.....	154
環境規格.....	154
電氣規格.....	154
音洩規格（根據 ISO 7779 的噪音等級）.....	154
D 法規資訊	
FCC statement.....	158
Notice to users in Korea.....	158
VCCI (Class B) compliance statement for users in Japan.....	158
Notice to users in Japan about the power cord.....	159
有毒有害物質表（僅中國）.....	159
Noise emission statement for Germany.....	159
Notice to users of the U.S. telephone network: FCC requirements.....	160
Notice to users of the Canadian telephone network.....	160
Notice to users in the European Economic Area.....	162
Australia wired fax statement.....	162
Warning for Australia and New Zealand with phone handset.....	162
法規辨識型號.....	162
Declaration of Conformity.....	163
環保產品管理計畫.....	164
紙張使用.....	164
塑膠.....	164
原料安全性資料.....	164
回收計畫.....	164
HP 噴墨耗材回收計畫.....	164
歐盟居民廢棄設備處置方法.....	165
能源消耗.....	165
索引.....	167

1 準備開始

本手冊提供使用裝置及解決問題的詳細說明。

- [有關產品的其他資源](#)
- [裝置零組件說明](#)

有關產品的其他資源

您可自下列資源獲得本手冊以外的產品資訊，及進一步的疑難排解資源：

資源	描述	位置
設定簡明手冊	提供附圖示的安裝資訊。	印表機隨附本文件的書面版本。
傳真入門指南	提供有關設定印表機的步驟以及有關保固和安全的資訊。	印表機隨附本文件的書面版本。
Readme 檔案及付印後注意事項	提供付印後才獲得的資訊以及疑難排解技巧。	可見於 Starter CD。
工具箱 (Microsoft® Windows®)	提供工具來校正裝置、清潔列印墨匣、列印測試頁、檢視列印墨匣的墨水存量以及線上訂購耗材。 詳細的說明請參閱 工具箱 (Windows) 。	工具箱通常會隨裝置軟體一起安裝（作為安裝選項之一）。
HP 印表機公用程式 (Mac OS) (只有 HP Officejet J3600 支援 Mac OS)	內含配置列印設定、校正裝置、清潔列印墨匣、檢視列印墨匣的墨水存量、線上訂購耗材以及從網站尋找支援資訊的工具。 詳細的說明請參閱 HP 印表機公用程式 (Mac OS) 。	HP 印表機公用程式通常會隨裝置軟體一起安裝。
控制台	提供有關印表機作業的狀態、錯誤及警告資訊。	詳細的說明請參閱 控制台按鈕及指示燈號 。
日誌及報告	提供有關所發生事件的資訊。	詳細的說明請參閱 監控裝置 。
HP 網站	提供最新的印表機軟體以及產品和支援資訊。	www.hp.com/support www.hp.com
HP 電話支援	聯繫 HP 的各項資料。保固期間此一支援服務通常免費。	詳細的說明請參閱 獲得 HP 電話支援 。
HP 相片及影像軟體說明	提供使用軟體的資訊。	詳細的說明請參閱 使用 HP 相片及影像軟體 。

裝置零組件說明

- [前視圖](#)
- [列印耗材存放區](#)

- [後視圖](#)
- [控制台按鈕及指示燈號](#)
- [連結資訊](#)

前視圖



1	文件進紙匣
2	控制台顯示
3	紙張導板
4	控制台
5	列印墨匣門
6	進紙匣
7	紙匣延伸架
8	紙張寬度導板
9	文件接紙器
10	文件接紙器延伸架
11	電話聽筒

列印耗材存放區



1	列印墨匣門
2	列印墨匣
附註 HP Officejet J3500 僅支援黑色列印墨匣。	

後視圖

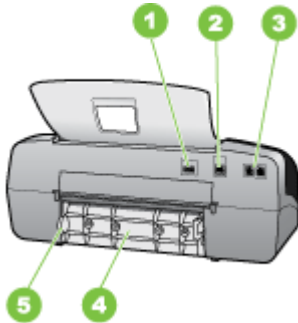

1	電源連接
2	後側 USB 連接埠
3	1-LINE 和 2-EXT 傳真埠
4	後匣門
5	後匣門存取固定片

控制台按鈕及指示燈號

下列圖示和表格簡要說明控制台的功能。

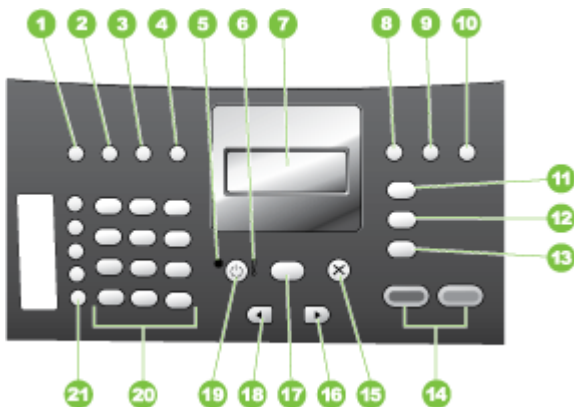

標籤	名稱與描述
1	快速撥號 ：選擇快速撥號的號碼。
2	重撥／暫停 ：重撥最近撥打的電話號碼，或在傳真號碼中插入 3 秒鐘的暫停。
3	「更淺／更深」 ：調亮或調暗要傳送的黑白傳真。
4	傳真解析度 ：調整要傳送之黑白傳真的解析度。
5	「開啓」 指示燈：亮起時，表示裝置電源開啓。當裝置執行工作時，指示燈會閃爍。
6	注意燈號 ：當警示燈號閃爍時，表示發生了需要您注意的錯誤。
7	顯示器 ：檢視功能選項和訊息。
8	自動接聽 ：切換「接聽模式」設定。根據設定，裝置會自動接聽來電、需要您手動接收傳真，或「聽到」傳真音。
9	快閃 ：取消傳真並開啓撥號音。同時用於接聽來電等候。
10	設定 ：呈現「設定功能選項」，用於產生報告、變更傳真與其他維護設定以及存取「說明」功能選項。按  以捲動可用的「說明」主題，然後按 OK 來選擇主題。您所選擇的「說明」主題會在電腦螢幕中開啓。
11	傳真功能表 ：將裝置置於傳真模式並顯示「傳真功能選項」。重複按下 傳真功能表 可捲動「傳真功能選項」中的選項。
12	掃瞄到 ：將裝置置於掃瞄模式並顯示「掃瞄到」功能選項以選取掃瞄目的地。
13	影印功能表 ：將裝置置於影印模式並顯示「影印功能選項」。重複按下 影印功能表 可捲動「影印功能選項」中的選項。
14	開始／黑白 ：開始一個黑白影印、掃瞄或傳真工作。 開始／彩色 ：開始／彩色影印、掃瞄或傳真工作（僅適用於 HP Officejet J3600）。
15	取消 ：停止工作、結束功能選項或是結束設定。
16	向右箭頭 ：增加顯示器上的值。
17	OK ：在顯示器上選取功能選項或設定。
18	向左箭頭 ：降低顯示器上的值。
19	電源 ：開機或關機。裝置開啓時， 電源 按鈕旁邊的「開啓」指示燈會亮起。指示燈閃爍時，代表印表機正在執行作業。 裝置關機時，仍會耗用最低限量的電源。若要完全中斷 HP All-in-One 的電源消耗，請於裝置關機後，拔掉電源線。
20	數字鍵 ：輸入傳真號碼、數值或文字。
21	單鍵式快速撥號按鈕 ：存取前十個快速撥號。按快速撥號按鈕一次，可以選取左邊直欄中呈現的快速撥號號碼。再次按相同的快速撥號按鈕，則可以選取右邊直欄中的快速撥號號碼。

連結資訊

說明	最佳效果下的理想連結電腦數量	支援的軟體功能	設定指令
USB 連結	一台以 USB 纜線連接到裝置後側 USB 2.0 高速連接埠的電腦。	支援所有的功能。	請遵循安裝海報指南以取得詳細指示。
印表機共享	最多五台電腦。 主機電腦必須隨時在開機狀態，否則其他電腦將無法列印到裝置。	主機電腦上的各功能均被支援。其他電腦僅支援列印功能。	若是 Windows，請按照在 本機共用網路上共用裝置 中的指示進行。若是 MacOS，則按照在 本機共用網路上共用裝置 中的指示進行。

2 使用裝置

本節主題如下：

- [使用控制台功能表](#)
- [控制台訊息類型](#)
- [變更裝置設定](#)
- [使用 HP 解決方案中心 \(Windows\)](#)
- [使用 HP 相片及影像軟體](#)
- [文字及符號](#)
- [放入原稿](#)
- [選擇媒體](#)
- [放入媒體](#)
- [列印於特殊及自訂尺寸媒體](#)
- [設定速撥記錄](#)

使用控制台功能表

以下各節簡要說明控制台顯示幕的第一層功能表。按所要使用之功能的功能表鈕，即可顯示該一功能表。

- **掃描功能表**：顯示 HP 相片及影像軟體等目的地清單。
- **傳真功能表**：讓您輸入傳真或速撥號碼或顯示傳真功能表。功能表選項如下：
 - 變更解析度
 - 變淡／變濃
 - 傳送延滯的傳真
 - 設定新預設
- **影印功能表**：功能表選項如下：
 - 選擇影印份數
 - 縮小／放大
 - 選擇媒體類型及尺寸

控制台訊息類型

本節主題如下：

- [狀態訊息](#)
- [警告訊息](#)
- [錯誤訊息](#)
- [重大錯誤訊息](#)

狀態訊息

狀態訊息說明裝置目前的狀態。本訊息說明作業正常且無須採取任何動作。狀態訊息隨著裝置的狀態而變。裝置已就緒、未被佔用、且沒有未處理的警告訊息時，只要裝置開機，「**就緒**」狀態訊息即顯示出來。

警告訊息

警告訊息代表裝置發生須要處理但不致影響正常作業的事件，例如，墨水偏低警告。警告訊息會一直顯示直到狀況解除為止。

錯誤訊息

錯誤訊息代表裝置發生必須採取行動（例如，放入媒體或清除卡紙）的事件。錯誤訊息通常會隨帶閃爍的紅色警示燈。請先採取適當的行動後再繼續列印。

錯誤訊息併隨顯示錯誤碼時，請按電源鈕將裝置關機後再開機。多數情況下，此一動作即可解決問題。訊息若仍繼續發生，代表裝置須要維修。如需詳細說明，請參閱[支援及保固](#)。

重大錯誤訊息

重大錯誤訊息代表裝置故障。某些重大錯誤訊息，可經由按電源鈕將裝置關機後再開機來解決。重大錯誤繼續發生時，請將裝置送修。詳細的說明請參閱[支援及保固](#)。

變更裝置設定

您可於下列位置變更裝置設定：

- 從控制台。
- 自 HP 解決方案中心 (Windows) 或 HP 裝置管理員 (Mac OS)。如需詳細資訊，請參閱[使用 HP 相片及影像軟體](#)。

 **附註** 用 HP 解決方案中心或 HP 裝置管理員配置設定時，您將無法看到已用控制台配置的設定（如掃描設定）。

用控制台變更設定

1. 在控制台上，按您要使用之影印功能表等功能表鈕。
2. 請用下列方式，選擇您要變更的選項：
 - 按控制台鈕，再按左或右方向鍵調整選項值。
 - 選擇控制台顯示幕上功能表的選項。
3. 選擇您要的值，再按 **OK**。

從 HP 解決方案中心變更設定 (Windows)

- ▲ 請參閱[使用 HP 相片及影像軟體](#)。

用 HP 相片及影像軟體 (Mac OS) 變更設定

1. 按一下 Dock 下的「HP 裝置管理員」圖示。
2. 選擇「裝置」下拉功能表中的裝置。
3. 在「資訊及設定」功能表上，點選您要變更的項目。

 附註 只有 HP Officejet J3600 支援 Mac OS。

使用 HP 解決方案中心 (Windows)

對 Windows 電腦，HP 解決方案中心是 HP Photosmart 軟體的進入點。請用 HP 解決方案中心變更列印設定，啟動傳真設定精靈、定購耗材、及使用線上說明。

HP 解決方案中心中可用的功能視所安裝的裝置而異。您可設定 HP 解決方案中心以顯示與所選裝置相對應的圖示。所選的裝置沒有某項功能時，該功能的圖示不會顯示在 HP 解決方案中心內。

電腦的 HP 解決方案中心中未顯示任何圖示時，代表軟體安裝時可能發生錯誤。請從 Windows 控制台徹底移除安裝 HP Photosmart 軟體，然後再重新安裝，以解決安裝錯誤的問題。詳細資訊，請參閱裝置隨附的線上說明。

有關開啓 HP 解決方案中心的資訊，請參閱[使用 HP 相片及影像軟體](#)。

使用 HP 相片及影像軟體

您可用 HP 相片及影像軟體，使用多個控制台沒有的功能。

設定時，軟體已安裝於電腦，詳細資訊，請參閱本裝置隨附的設定文件。

HP 相片及影像軟體的使用視作業系統 (OS) 而異。例如，對 Windows 電腦，HP 相片及影像軟體的進入點是 HP Photosmart 軟體視窗。對 Macintosh 電腦，HP

相片及影像軟體的進入點則是 HP Photosmart 工作室視窗。無論何者，進入點都是 HP 相片及影像軟體和服務的啓動點。

在 Windows 電腦上開啓 HP Photosmart 軟體

1. 執行下列步驟：

- 在 Windows 桌面按兩下 HP Photosmart 軟體圖示。
- 在 Windows 工作列最右邊的系統工作列上，連按兩下「HP Digital Imaging Monitor」圖示。
- 在工作列上，按一下「開始」，指向「程式集」或「所有程式」，選擇「HP」，然後按一下 HP Photosmart 軟體。

2. 已安裝多個 HP 裝置時，請選擇帶有產品名稱的選項標籤。

 **附註** 在 Windows 中，HP Photosmart 軟體的可用功能隨所安裝的裝置而變。您可設定軟體以顯示與所選裝置相對應的圖示。所選的裝置沒有某項功能時，該功能的圖示不會顯示在軟體內。

 **提示** 如果電腦上的 HP Photosmart 軟體不包含任何圖示，代表軟體安裝時可能已發生錯誤。請從 Windows 控制台徹底移除安裝 HP Photosmart 軟體，然後再重新安裝，以解決安裝錯誤的問題。

在 Macintosh 電腦上開啓 HP Photosmart 工作室軟體

1. 點選 Dock 上的 HP Photosmart 工作室圖示。

HP Photosmart 工作室視窗即顯示出來。

 **附註** 只有 HP Officejet J3600 支援 Mac OS。

2. 在 HP Photosmart 工作室工作列中，按一下「裝置」。

HP 裝置管理員視窗即顯示出來。

3. 從「裝置」下拉功能表選擇裝置。

其中的選項包括掃描、傳送傳真、匯入文件及檢查墨水存量等維護程序。

 **附註** 對 Macintosh 電腦，HP Photosmart 工作室軟體可用的功能視所選的裝置而異。

 **提示** 開啓 HP Photosmart 工作室軟體後，您便可選擇 Dock 中的 HP Photosmart 工作室圖示並按住滑鼠按鈕，使用 Dock 功能表捷徑。

文字及符號

您也可以使用控制台上的鍵盤來輸入文字和符號。

撥打傳真或語音電話號碼時，您亦可從鍵盤輸入符號。裝置在撥號時，會將符號轉為正確的動作。例如，傳真號碼中的 "-" 符號，會使裝置暫停一下後才撥剩餘的號碼。撥打傳真號碼之前要先撥外線時，暫停功能便非常有用。

 **附註** 如要在傳真號碼中輸入連字號等符號，必須使用數字鍵來輸入符號。

用控制台鍵盤輸入數字及文字

您可以使用控制台上的數字鍵來輸入文字或符號。

文字輸入完成後，請按 **OK** 來儲存輸入內容。

輸入文字

1. 請按鍵盤上對應於名稱中各字母的數字鍵。例如，字母 **a**、**b** 和 **c** 對應數字 **2**，如下面的按鈕所示。



 **提示** 連續按同一個按鈕多次，直到出現所需的字元為止。根據您的語言及國家／地區設定，除了數字鍵上所顯示的字元，還可以使用其他字元。

2. 當出現正確的字母時，請等候游標自動向右移，或按向右的方向鍵。按下對應名稱下一個字母的號碼。您可連續按同一個按鈕多次，直到出現正確的字母。每個字的第一個字母會自動設成大寫。

輸入空格、暫停或符號

- 按**空格**插入空格。
- 按**重撥／暫停**插入暫停。數字中間會插入破折號。
- 輸入「@」等符號的方法，是重複按**符號**鈕，來翻閱可用的符號清單：星號「*」、破折號「-」、& 符號「&」、句點「.」、斜線「/」、括弧「()」、所有格符號「'」、等號「=」、# 號「#」、@ 符號「@」、底線「_」、加號「+」、驚嘆號「!」、分號「;」、問號「?」、逗號「,」、冒號「:」、百分比「%」以及近似值符號「~」。

清除字母、數字或符號

- ▲ 請按向左的方向鍵，清除錯誤的輸入，再輸入正確的值。

撥打傳真號碼時的可用符號

要輸入 * 等符號時，請重複按**符號**，翻閱整個符號清單。下表提供可用於傳真或電話號碼、傳真標題及速撥項目中的符號。

可用符號	說明	可用於下列情況
*	撥號需要時，顯示星號。	傳真標題名稱、速撥名稱、速撥號碼、傳真或電話號碼、及顯示幕撥號紀錄
-	自動撥號時，裝置會在號碼中插入暫停。	傳真標題名稱、傳真標題號碼、速撥名稱、速撥號碼、傳真或電話號碼
()	顯示左或右括弧，分隔區碼等號碼方便辨識。這些符號並不會影響撥號。	傳真標題名稱、傳真標題號碼、速撥名稱、速撥號碼、傳真或電話號碼

(續)

可用符號	說明	可用於下列情況
W	自動撥號時，字母 W 會使裝置在收到撥號音後才繼續撥號。	速撥號碼和傳真或電話號碼
R	自動撥號時，R 的作用與電話上的「切換」按鈕相同。	速撥號碼和傳真或電話號碼
+	顯示加號。此符號不影響撥號。	傳真標題名稱、傳真標題號碼、速撥名稱、速撥號碼、傳真或電話號碼

放入原稿

您可將原稿放入自動文件進紙器，進行影印、傳真或掃描工作。放入 ADF 的原稿會自動送入裝置。

△ **注意** 在潮濕且高溫的區域中，請避免將相片原稿放入自動文件進紙器。它們會造成卡紙並損毀您的相片。

💡 **提示** 若要避免刮傷或損毀您的相片原稿，請在放入進紙器之前將相片置於透明的相片封套內。

將原稿放入 ADF

您可將單頁或多頁 A4、Letter 或 Legal 尺寸的文件放入文件進紙匣，進行影印、掃描或傳真。

文件進紙匣最多可以放入 20 張 Letter 或 A4 尺寸的紙張，或 15 張 Legal 尺寸的紙張。

在文件進紙匣中放入原稿

1. 將原稿列印面朝下，放入文件進紙匣。頁面開始列印的一端朝前插入紙匣。將媒體插入 ADF 直到聽見嗶聲，或顯示幕出現已偵測到放入的頁面提示為止。

💡 **提示** 有關將原稿放入自動文件進紙器的詳細資訊，請參考刻在文件進紙匣上的圖示。



2. 將寬度導桿向裡推，直到貼齊媒體的左右邊緣為止。

選擇媒體

本裝置適用於多種辦公用媒體。大量採購媒體之前，最好先對各種媒體類型進行測試。為獲得最佳列印品質，請使用 HP 媒體。有關 HP 媒體的詳細說明，請瀏覽 www.hp.com 網站。

選擇和使用媒體的提示

為獲得最佳列印效果，請遵循以下原則：

- 務請使用符合裝置規格的媒體。詳細的說明請參閱[被支援之媒體的規格](#)。
- 紙匣一次只裝一種紙。
- 將媒體列印面朝下，貼齊紙匣右側及底緣放入。如需詳細說明，請參閱[放入媒體](#)。
- 請勿將過量的紙張放入紙匣。如需詳細說明，請參閱[被支援之媒體的規格](#)。
- 為避免卡紙、低劣的列印品質等列印問題，請避免使用下列媒體：
 - 多聯式表單
 - 受損、扭曲或皺折的媒體
 - 有缺口或洞孔的媒體
 - 表面絨毛處理、有浮凸或吸墨性欠佳的媒體
 - 太輕或容易延展的媒體

卡紙及信封

- 避免使用有光面裝飾、自粘膠、鉤子或透明窗口的信封，亦請避免使用邊緣過厚、不規則或卷曲的信封及卡片。褶皺、破裂或有其他損壞的信封及卡片亦應避免。
- 使用黏貼牢固的信封，並確定折疊部分的折痕清晰。
- 將信封正面朝上放入。

相片媒體

- 請用「最佳」模式列印相片。在此模式下，列印時間較長，且佔用較多電腦記憶體。
- 投影片一旦印好，請即自印表機取出，分開晾乾。層疊潮濕的媒體可能造成墨水汙漬。

投影片

- 放入投影片時，粗糙面應朝下且膠條朝向裝置後方。
- 請用**正常**模式列印投影片。正常模式提供較長的晾乾時間，確保每一頁送出紙匣前，墨水已完全晾乾。
- 投影片一旦印好，請即自印表機取出，分開晾乾。層疊潮濕的媒體可能造成墨水汙漬。

自訂尺寸的媒體

- 請只使用裝置支援的自訂尺寸媒體。
- 應用程式支援自訂尺寸媒體時，請在列印文件前，於應用程式中設定媒體尺寸。否則請在列印驅動程式中設定尺寸。您可能必須重新設定文件的格式，才能正確地在自訂尺寸的媒體上進行列印。

被支援之媒體的規格

使用下列表格確定能與您的裝置搭配使用的正確媒體以及與媒體搭配使用的功能。

- [瞭解支援的大小](#)
- [瞭解支援的媒體類型與重量](#)

瞭解支援的大小

 附註 HP Officejet J3600 支援下表中列出的所有媒體。HP Officejet J3500 僅支援紙張。

類型	大小
紙張	A4 : 210 x 297 公釐 Legal : 216 x 356 公釐 B5-JIS : 182 x 257 公釐
信封	美制 10 號 : 105 x 241 公釐 A2 : 111 x 146 公釐 DL : 110 x 220 公釐 C6 : 114 x 162 公釐
投影片	Letter : 216 x 279 公釐 A4 : 210 x 297 公釐
高級相紙	10 x 15 公分 Letter : 216 x 280 公釐 A4 : 210 x 297 公釐
卡片	索引卡 : 127 x 203 公釐 A4 : 210 x 297 公釐
標籤紙	Letter : 216 x 279 公釐 A4 : 105 x 149 公釐
自訂	102 x 152 公釐，最多 216 x 356 公釐

瞭解支援的媒體類型與重量

 附註 HP Officejet J3600 支援下表中列出的所有耗材。HP Officejet J3500 僅支援一般紙張與 Legal 紙張。

類型	紙張重量	進紙匣*	出紙匣**	文件進紙匣
普通紙	16 至 24 磅 (60 至 90 gsm)	最多 100 頁 (16 磅紙張)	最多 20 (16 磅紙張)	最多 20
Legal 紙張	20 至 24 磅 (75 至 90 gsm)	最多 100 頁 (16 磅紙張)	最多 20 (16 磅紙張)	最多 15
卡片	最大 110 磅索引卡 (200 gsm)	20	10	不適用
信封	20 至 24 磅 (75 至 90 gsm)	10	10	不適用
投影片	不適用	25	最多 10	不適用
標籤紙	不適用	最多 20 頁	最多 10 頁	不適用
4 x 6 英吋相紙	最多 75 磅 (280 gsm)	30	20	不適用
8.5 x 11 英吋相紙	不適用	40	20	不適用

* 最大容量。進紙匣最大的整疊紙高度為 10 公釐。

** 出紙匣容量會受您使用的紙張類型和墨水量所影響。HP 建議您經常取出出紙匣中印好的文件。

設定最小邊界

 附註 HP Officejet J3500 不支援信封和卡片。

	上方 (前端)	底部 (尾端)	左右邊界
美制 (Letter、Legal、Executive)	1.5 公釐	12.7 公釐	6.4 公釐
ISO (A4、A5)和 JIS (B5)	1.8 公釐	12.7 公釐	3.2 公釐
信封	3.2 公釐	3.2 公釐	1.0 公釐
卡片	1.0 公釐	12.7 公釐	3.2 公釐

放入媒體

本節說明如何在裝置中放入不同類型與大小的紙張，以進行影印、列印或傳真。

 提示 為避免撕裂、起皺紋或邊緣彎曲，請將所有紙張平放儲存在可密封的袋子中。如果未妥善存放紙張，例如溫度和濕度的劇烈變化可能會使紙張捲曲，而無法正常在裝置中使用。

本節包含下列主題：

- [放入整頁大小的紙張](#)
- [放入 10 x 15 公分 \(4 x 6 英吋\) 相紙](#)

- [放入索引卡](#)
- [放入信封](#)
- [放入其他紙張類型](#)

放入整頁大小的紙張

您可以在裝置的進紙匣內放入許多類型的 Letter、A4 或 Legal 紙張。

放入整頁大小的紙張

1. 將紙張寬度導板滑到最外側的位置。



2. 將紙匣延伸架向您自己的方向拉出。



🔍 附註 使用 Legal 大小的紙張時，請勿打開紙匣延伸架。

3. 在平面上輕敲紙疊將邊緣對齊，然後檢查：
 - 確定紙張沒有撕裂、灰塵、皺紋或邊緣彎曲。
 - 確定整疊紙張的大小和類型都相同。

- 將整疊紙較短的一側朝前插入進紙匣，列印面朝下。將整疊紙張向裡推，直到不能再推入為止。



△ 注意 當您將紙張放入進紙匣時，請確認裝置處於閒置狀態且未發出任何聲音。如果裝置正在使用列印墨匣或正在進行其他工作，停留在裝置中的紙張可能不會在原位。您可以將紙張推入到最前面，讓裝置退出空白頁。

💡 提示 若您使用的是信紙信頭，請先插入頁面上方，列印面朝下。如需放入整頁大小紙張和信紙信頭的詳細說明，請參考刻在進紙匣底板上的圖示。

- 將紙張寬度導板向內推，直到接觸到紙張邊緣後停止。
請勿在進紙匣中放入過量的紙張，同時確保整疊紙張都置入進紙匣內，高度不超過紙張寬度導板的上緣。



放入 10 x 15 公分 (4 x 6 英吋) 相紙

(僅限 HP Officejet J3600)

您可以在裝置的進紙匣內放入 10 x 15 公分的相紙。為取得最佳效果，請使用 10 x 15 公分大小的 HP 特級相紙或 HP 高級相紙。

💡 提示 為避免撕裂、起皺紋或邊緣彎曲，請將所有紙張平放儲存在可密封的袋子中。如果未妥善存放紙張，則在溫度和濕度的劇烈變化下，可能會使紙張捲曲，而無法正常用於裝置。

為取得最佳效果，請在影印或列印前先設定紙張類型與紙張大小。

在進紙匣內放入 10 x 15 公分相紙（具標籤）

1. 移除進紙匣裏的所有紙張。
2. 將整疊相紙較短的一側朝前插入進紙匣最右側，列印面朝下。將整疊相紙向里推，直到不能再推入為止。
放入相紙，標籤朝向您的方向。

✎ 提示 如需放入小尺寸相紙的詳細說明，請參考刻在進紙匣底板上說明如何放入相紙的指導圖示。

3. 將紙張寬度導板向內推，直到接觸到相紙後停止。
請勿在進紙匣中放入過量的紙張，同時確保整疊紙張都置入進紙匣內，高度不超過紙張寬度導板的上緣。



放入索引卡

（僅適用於 HP Officejet J3600）

您可以在裝置的進紙匣中放入索引卡，以便列印筆記、回條和其他文字。
為取得最佳效果，請在影印或列印前先設定紙張類型與紙張大小。

在進紙匣內放入索引卡

1. 移除進紙匣裏的所有紙張。
2. 將整疊卡片插入進紙匣最右側，列印面朝下。將整疊卡紙向前推，直到不能再推入為止。
3. 將紙張寬度導板向裡推，直到接觸到整疊卡片後停止。
請勿在進紙匣中放入過量的紙張，同時確保整疊卡紙都置入進紙匣內，高度不超過紙張寬度導板的上緣。



放入信封

(僅適用於 HP Officejet J3600)

您可以在裝置的進紙匣內放入一個或多個信封。請不要使用光亮或有浮雕的信封，或是有扣環或有孔的信封。

 **附註** 如需瞭解如何格式化列印在信封上的文字，請查閱文書處理軟體中的說明檔案。為獲得最佳的效果，請考慮在信封上使用回信地址標籤。

放入信封

1. 移除進紙匣裏的所有紙張。
2. 將一個或多個信封放入進紙匣最右側，信封的封口朝上並靠左。將一疊信封推入紙匣，直到不能再推入為止。

 **提示** 如需放入信封的詳細說明，請參考刻在進紙匣底板上的圖示。

3. 將紙張寬度導板向裡推，直到接觸到整疊信封後停止。
請勿在進紙匣中放入過量的紙張，同時確保整疊信封都置入進紙匣內，高度不超過紙張寬度導板的上緣。



放入其他紙張類型

(僅適用於 HP Officejet J3600)

下列紙張需要額外注意，以將它們正確放入。

 **附註** 並非所有紙張大小與紙張類型都可以使用裝置的所有功能。有些紙張大小和紙張類型只有在從軟體應用程式的「列印」對話方塊啟動列印工作時才可以使用。而不適用於影印或傳真。下文清楚地標示，何種紙張只有從軟體應用程式列印時才可以使用。

HP 高級噴墨投影片和 HP 特級噴墨投影片

- ▲ 以有箭頭和 HP 商標的白色投影片紙條朝上並朝紙匣前方，置入投影片。

 **附註** 裝置無法自動偵測紙張大小或紙張類型。為獲得最佳效果，請在列印或影印到投影片之前，為投影片設定紙張類型。

HP 轉印紙（僅限列印使用）

1. 在使用前將轉印紙完全壓平；請勿放入捲曲的紙張。

🔗 提示 為避免捲曲，在使用前請將轉印紙密封於原來的包裝中。

2. 找出轉印紙非列印面上的藍色條紋，並以藍色條紋面朝上，手動將紙張一張一張送入進紙匣。

HP 賀卡紙、HP 相片賀卡紙或 HP 紋理賀卡紙（僅限列印使用）

- ▲ 將一小疊 HP 賀卡紙列印面朝下插入進紙匣；將整疊卡紙向前推，直到不能再推入為止。

🔗 提示 確定您要列印的區域先插入進紙匣，並且列印面朝下。

HP 噴墨標籤紙（僅限列印使用）

1. 請務必使用用於 HP 噴墨裝置的 Letter 或 A4 大小標籤紙（例如 HP 噴墨標籤紙），並確定標籤未超過兩年的使用期。透過裝置拉動紙張時，舊紙張上的標籤可能會脫落，因而造成之後的卡紙。
2. 抖動一下標籤疊，確定各頁沒有粘在一起。
3. 將一疊標籤紙置於進紙匣內整頁大小標準紙張的上面，標籤面朝下。請勿一次插入一張標籤紙。

為取得最佳效果，請在影印或列印前先設定紙張類型與紙張大小。

相關主題

[選擇和使用媒體的提示](#)

列印於特殊及自訂尺寸媒體

（僅適用於 HP Officejet J3600）

- [列印於特殊或自訂尺寸的紙張 \(Windows\)](#)
- [列印於特殊或自訂尺寸的紙張 \(Mac OS\)](#)

列印於特殊或自訂尺寸的紙張 (Windows)

列印於特殊或自訂尺寸的紙張

1. 放入適當的媒體。詳細的說明請參閱[放入媒體](#)。
2. 開啓文件，點選「檔案」功能表的「列印」，點選「設定」、「內容」或「喜好」。
3. 點選「紙張／功能」選項標籤。

4. 自「尺寸」下拉清單中選擇媒體尺寸。

設定自訂媒體尺寸：

- a. 點選「自訂」鈕。
 - b. 輸入自訂尺寸的名稱。
 - c. 在「寬度」和「長度」方塊中，鍵入尺寸，然後按一下「儲存」。
 - d. 按兩下「OK」，關閉內容或喜好對話方塊。然後再開啓對話方塊。
 - e. 選擇新的自訂尺寸。
5. 選擇媒體類型：
 - a. 點選「其他」（位於「類型」下拉清單）。
 - b. 點選所要的媒體類型，按一下「OK」。
 6. 變更任何其他設定，再點選「OK」。
 7. 列印文件。

列印於特殊或自訂尺寸的紙張 (Mac OS)

列印於特殊或自訂尺寸的紙張

1. 放入適當的媒體。詳細的說明請參閱[放入媒體](#)。
2. 點選「檔案」功能表的「頁面設定」。
3. 選擇媒體尺寸。
4. 設定自訂媒體尺寸：
 - a. 點選「紙張尺寸」下拉功能表的「管理自訂尺寸」。
 - b. 點選「新增」，並於「紙張大小名稱」方塊輸入尺寸名稱。
 - c. 在「寬度」和「長度」方塊中，鍵入尺寸並按需要設定邊界。
 - d. 點選「完成」或「確定」，點選「儲存」。
5. 點選「檔案」功能表的「頁面設定」，再選擇新的自訂尺寸。
6. 點選「確定」。
7. 按一下「檔案」功能表的「列印」。
8. 開啓「紙張處理」視框。
9. 在「目標紙張尺寸」選項下，點選「調整為紙張同樣尺寸」選項標籤，再選擇自訂的紙張尺寸。
10. 變更任何其他要改的設定，然後按一下「OK」或「列印」。

設定速撥記錄

您可將常用的傳真號碼設定為速撥記錄。以使用控制台迅速撥打這些號碼。各位置的前 5 筆記錄，會指定到控制台上的 5 個速撥鈕。

設定傳真號碼為速撥記錄或群組

您可儲存傳真號碼或傳真號碼群組為速撥記錄。速撥記錄 1 到 5 會與控制台上的 5 個速撥鈕相對應。

有關列印已設定速撥記錄清單的說明，請參閱[列印及檢視速撥記錄清單](#)。

設定速撥記錄

- **HP Photosmart 軟體 (Windows)**：開啓 HP Photosmart 軟體並按線上說明的提示進行。
- **HP 裝置管理員 (Mac OS)**：啓動「HP 裝置管理員」，點選「資訊及設定」，再自下拉清單選擇「傳真速撥設定」。
- **控制台**：按**設定**，再選擇「**速撥設定**」選項。
 - 新增或變更記錄：選擇「**個別速撥**」或「**群組速撥**」，再按方向鍵指向未使用過的記錄號碼，或用鍵盤輸入號碼。輸入傳真號碼，再按 **OK**。包括任何暫停符號，或其他必要的號碼。例如：區域號碼、PBX 系統的外線碼（通常為 9 或 0）或長途電話號碼的首碼。輸入名稱，再按 **OK**。
 - 刪除一筆或全部記錄：選擇「**刪除速撥**」，按方向鍵反白顯示要刪除的速撥記錄，再按 **OK**。

設定速撥群組

要定期傳送資訊給同一組傳真號碼時，就可設定群組速撥記錄以簡化作業。群組速撥記錄可與控制台上的速撥鈕相對應。

速撥群組成員在加入群組前必須先加入速撥清單。每一群組可容納最多 20 個傳真號碼（各號碼最多可有 50 個字符）。

- **HP Photosmart 軟體 (Windows)**：開啓 HP Photosmart 軟體並按線上說明的提示進行。
- **HP 裝置管理員 (Mac OS)**：啓動「HP 裝置管理員」，點選「資訊及設定」，再自下拉清單選擇「傳真速撥設定」。
- **控制台**：按**設定**鈕，再選擇「**速撥設定**」選項。
 - 新增群組：選擇「**群組速撥**」，選擇未指定的群組速撥記錄，再按 **OK**。用方向鍵反白顯示速撥記錄，再按 **OK**，加以選擇（被選擇後的速撥記錄旁會出現核選標示）。重複執行本步驟，將別的記錄加入本群組。完成後，選擇「**完成選擇**」選項，再按 **OK**。用螢幕鍵盤輸入群組速撥名稱後，選擇「**完成**」。
 - 將記錄加入群組：選擇「**群組速撥**」，選擇要修改的群組速撥記錄，再按 **OK**。用方向鍵反白顯示速撥記錄，再按 **OK**，加以選擇（被選擇後的速撥記錄旁會出現核選標示）。重複執行本步驟，將別的記錄加入本群組。完成後，選擇「**完成選擇**」選項，再按 **OK**。於「群組名稱」視框選擇「**完成**」。
 - 刪除群組的某個記錄：選擇「**群組速撥**」，選擇要修改的群組速撥記錄，再按 **OK**。用方向鍵反白顯示速撥記錄，再按 **OK**，加以選擇（被選擇之速撥記錄旁的核選標示會消失）。重複執行本步驟，將別的記錄移除本群組。完成後，選擇「**完成選擇**」選項，再按 **OK**。於「群組名稱」視框選擇「**完成**」。
 - 刪除群組：選擇「**刪除速撥**」，按方向鍵反白顯示要刪除的速撥記錄，再按 **OK**。

列印及檢視速撥記錄清單

您可列印或檢視已設定的各速撥記錄。清單中各記錄的詳細資料如下：

- 速撥號碼（前 5 筆記錄對應控制台的 5 個速撥鈕）
- 各傳真號碼或群組傳真號碼的名稱
- 對傳真速撥清單、傳真號碼（或群組中全部的傳真號碼）

檢視速撥記錄清單

- **HP 裝置管理員 (Mac OS)**：啓動「HP 裝置管理員」，點選「資訊及設定」，再自下拉清單選擇「傳真速撥設定」。
- **HP Photosmart 軟體 (Windows)**：開啓 HP Photosmart 軟體並按線上說明的提示進行。

3 列印

本節主題如下：

- [變更列印設定](#)
- [雙面列印 \(列印在紙張的兩面 \)](#)
- [取消列印作業](#)

變更列印設定

您可自應用程式或印表機驅動程式，變更紙張尺寸或類型等列印設定。應用程式設定的優先程度，高於印表機驅動程式中的設定。但應用程式結束後，設定值會自動轉回為印表機驅動程式的設定。

 **附註** 要設定套用到各列印工作的設定值，請在印表機驅動程式中作變更。

有關 Windows 印表機驅動程式功能的詳細資料，請參考印表機驅動程式的線上說明。有關在特定應用程式中列印的詳細資訊，請參閱該應用程式的文件。

從應用程式變更目前工作的設定 (Windows)

若要變更設定

1. 開啓要列印的文件。
2. 在「檔案」功能表上，點選「列印」，然後按「設定」、「內容」，或「喜好」。（個別選項視您所使用的應用程式而定。）
3. 變更任何要改的設定，點選「OK」、「列印」，或類似的指令。

 **附註** 可用的設定取決於裝置型號。

變更之後所有工作的預設值 (Windows)

若要變更設定

1. 按一下「開始」，指向「設定」，然後按「印表機」或「印表機和傳真」。
- 或 -
點選「開始」，點選「控制台」，再按兩下「印表機」。
2. 在印表機圖示上按滑鼠右鍵，選擇「內容」，「文件預設值」，或「列印喜好」。
3. 變更所要變更的設定，再點選「OK」。

 **附註** 可用的設定取決於裝置型號。

變更設定 (Mac OS)

若要變更設定

1. 點選「檔案」功能表的「頁面設定」。
2. 變更所要變更的設定（例如紙張尺寸），再點選「OK」。
3. 按一下「檔案」功能表的「列印」，開啓印表機驅動程式。
4. 變更媒體類型等任何要改的設定，再點選「OK」或「列印」。

 附註 可用的設定取決於裝置型號。

雙面列印（列印在紙張的兩面）

使用 Windows 列印驅動程式，您可以手動將紙張翻面，然後再將紙張放入裝置一次，就可以列印在紙張的雙面。

在 Mac OS 中，您可以先列印奇數頁，將紙張翻面，然後列印偶數頁，就可以列印在紙張的雙面。只有 HP Officejet J3600 支援 Mac OS。

- [雙面列印的規範](#)
- [執行雙面列印](#)

雙面列印的規範

- 務請使用符合裝置規格的媒體。詳細的說明請參閱[被支援之媒體的規格](#)。
- 切勿雙面列印投影片、信封、相片紙、光面媒體、重量小於每令 16 磅 (60 gsm) 或重量大於每令 28 磅 (105 gsm) 的紙張。上述媒體易於發生卡紙的現象。
- 當您列印在一頁的雙面時，有幾種媒體會要求特定方向，例如信紙信頭、預印紙張和有浮水印與打孔的紙張。

執行雙面列印

若要進行雙面列印 (Windows)

1. 放入適當的媒體。詳細的說明請參閱[雙面列印的規範](#)及[放入媒體](#)。
2. 開啓文件，點選「檔案」功能表的「列印」，點選「設定」、「內容」或「喜好」。
3. 點選「功能」選項標籤。
4. 選擇「雙面列印」下拉清單。
5. 若要自動調整每一頁面，以符合文件在螢幕上的版面，請確認已選擇「保留版面」項目。清除此選項可能造成非預期的換頁。
6. 根據您的裝訂方式，選取或清除「向上翻轉頁面」核選方塊。相關範例，請參閱列印驅動程式中的圖示。
7. 請按需要，自「型錄版面」下拉清單選擇型錄版面。

8. 變更任何其他設定，再點選「OK」。
9. 列印文件。

若要進行雙面列印 (Mac OS)

1. 放入適當的媒體。詳細的說明請參閱[雙面列印的規範及放入媒體](#)。
2. 開啓文件，按一下「檔案」功能表上的「列印」。
3. 從下拉式清單選取「紙張處理」，然後按一下「列印：奇數頁」，然後按下「列印」。
4. 翻轉頁面，然後列印偶數頁。

取消列印作業

您可用下列方式取消列印作業。

- **控制台：**按下 **X** (取消按鈕)。取消裝置目前正在進行的列印作業，這樣不會影響正在等待處理的列印工作。
- **Windows：**按兩下電腦螢幕右下角的印表機圖示。選取列印工作，然後按鍵盤上的 **Delete** 鍵。
- **Mac OS：**按兩下「印表機設定公用程式」內的印表機。選擇列印作業，點選「保留」，再點選「刪除」。

4 影印

本節主題如下：

- [從控制台進行影印](#)
- [變更影印設定](#)
- [設定份數](#)
- [設定影印紙張大小](#)
- [設定影印紙張類型](#)
- [變更影印的速度或品質](#)
- [調整原稿大小以符合 letter 或 A4 紙張](#)
- [將 Legal 尺寸的文件影印到 Letter 尺寸的紙張上](#)
- [調整副本的明暗度](#)
- [增強副本的模糊區域](#)
- [增強副本的淺色區域](#)
- [取消影印作業](#)

 **附註** 許多影印功能可從軟體執行。如需詳細資訊，請參閱軟體說明。

從控制台進行影印

 **附註** HP Officejet J3500 僅支援在一般紙張上進行黑白影印。

您可以從控制台進行高品質的影印。

從控制台進行影印

1. 確定已在進紙匣內放入紙張。
2. 使用 ADF 放入您的原稿。如需詳細說明，請參閱[放入原稿](#)。
3. 執行下列步驟：
 - 按**開始影印／黑白**，開始／黑白影印。
 - 按**開始影印／彩色**，開始／彩色影印。

 **附註** 對彩色原稿，按**開始影印／黑白**，產生黑白影本，按**開始影印／彩色**，產生全彩影本。

變更影印設定

 **附註** HP Officejet J3500 僅支援在一般紙張上進行黑白影印。

您可變更影印設定，處理幾乎任何影印作業。

當您變更影印設定時，此變更只會套用至目前的影印工作。您必須將此變更設為預設設定，以套用至所有影印工作。

儲存目前的設定作為後續作業的預設值

1. 在**影印功能表**中，進行所需的設定變更。
2. 按**影印功能表**，再按方向鍵，直到「**設定新預設**」顯示出來為止。
3. 按方向鍵，選擇「**是**」，再按 **OK**。

設定份數

您可以使用「**份數**」選項設定您要列印的份數。

 **附註** HP Officejet J3500 僅支援在一般紙張上進行黑白影印。

從控制台設定份數

1. 確定已在進紙匣內放入紙張。
2. 將原稿列印面朝下放入文件進紙匣。
頁面開始列印的一端朝前插入紙匣。
3. 在影印區域中，重複按**影印功能表**直到顯示「**份數**」。
4. 按  或使用數字鍵輸入份數，最大可到最大值
影印份數的最大值依據機型而異。

 **提示** 如果按住箭頭按鈕，份數會以 5 為單位增加，以方便設定大量數目的副本。

5. 按**開始影印／黑白**或**開始影印／彩色**。

設定影印紙張大小

您可以在裝置上設定紙張大小。您所選取的紙張大小應符合進紙匣中所置入的紙張大小。

 **附註** HP Officejet J3500 僅支援在一般紙張上進行黑白影印。

從控制台設定紙張大小

1. 在「**影印**」區域中，重複按**影印功能表**直到顯示「**影印紙張大小**」。
2. 按  直到顯示適當的紙張大小。
3. 按**開始影印／黑白**或**開始影印／彩色**。

設定影印紙張類型

您可以在裝置上設定紙張類型。

 **附註** HP Officejet J3500 僅支援在一般紙張上進行黑白影印。

從控制台設定影印的紙張類型

1. 在影印區域中，重複按**影印功能表**直到顯示「**紙張類型**」。
2. 按 **▶** 直到顯示適當的紙張類型。
3. 按**開始影印／黑白**或**開始影印／彩色**。

請參閱下表，以確認如何根據進紙匣內放入的紙張來選擇紙張類型設定。

紙張類型	控制台設定
影印紙或信紙信頭	一般紙張
HP 超白紙	一般紙張
HP 特級相紙，光面	高級相紙
HP Premium Plus 高級相片紙，霧面	高級相紙
HP 10 x 15 公分 (4 x 6 英吋) 特級相紙	高級相紙
HP 高級或特級噴墨投影片	投影片
其他投影片	投影片
普通 Hagaki	一般紙張
光面 Hagaki	高級相紙
L (限於日本)	高級相紙

變更影印的速度或品質

裝置提供三個對影印速度和品質有影響的選項：

- **最佳**可為所有類型的紙張提供最高的品質，並可去除實色區域有時會出現的條紋。**最佳**的影印速度比其他品質設定慢。
- **一般**會產生高品質的輸出，是大多數影印的建議設定。**一般**的影印速度比**最佳**快，是預設設定。
- **快速**的影印速度比**一般**設定快。影印文字的品質與**一般**設定相差不多，但是圖形的品質會略差。**快速**設定使用的墨水較少，可以延長列印墨匣的壽命。

 附註 HP Officejet J3500 僅支援在一般紙張上進行黑白影印。

從控制台變更影印品質

1. 確定已在進紙匣內放入紙張。
2. 將原稿列印面朝下放入文件進紙匣。
頁面開始列印的一端朝前插入紙匣。
3. 在影印區域中，按**品質**直到適當的品質設定變亮。
4. 按**開始影印／黑白**或**開始影印／彩色**。

調整原稿大小以符合 letter 或 A4 紙張

如果原稿中的影像或文字佔滿了整面紙張，而沒有留下任何邊界，請使用「縮放到頁面」或「整頁 91%」將原稿縮小，並防止在紙面邊緣位置出現文字或影像被不必要裁剪的情形。



☞ 提示 您也可以使用「縮放到頁面」，將小相片放大以符合整頁大小的頁面可列印區域。爲了不變更原稿的比例或裁剪邊緣，裝置可能會在紙張邊緣留下不均勻的空白。

📖 附註 HP Officejet J3500 僅支援在一般紙張上進行黑白影印。

從控制台調整文件大小

1. 確定已在進紙匣內放入紙張。
2. 將原稿列印面朝下放入文件進紙匣。
頁面開始列印的一端朝前插入紙匣。
3. 在影印區域中，按縮小／放大按鈕。
4. 按下 ▶ 直到顯示「整頁 91%」。
5. 按開始影印／黑白或開始影印／彩色。

將 Legal 尺寸的文件影印到 Letter 尺寸的紙張上

您可以使用「Legal > Ltr 72%」設定將 Legal 大小的文件副本縮小到符合 Letter 紙張的尺寸。

📖 附註 範例「Legal > Ltr 72%」中的百分比可能不符合顯示器中所顯示的百分比。

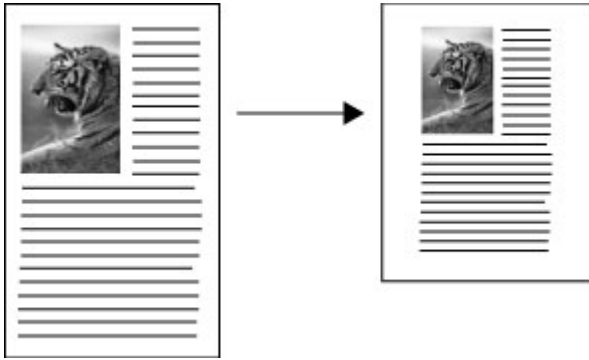

附註 HP Officejet J3500 僅支援在一般紙張上進行黑白影印。

若要從控制台將 **Legal** 大小的文件複製到 **Letter** 紙張上



1. 確定已在進紙匣內放入紙張。
2. 將 **Legal** 尺寸的文件放入文件進紙匣，列印面朝下。
將紙張放入文件進紙匣中，使文件的頂端先送入。
3. 在影印區域中，按「縮小／放大」按鈕。
4. 按  直到顯示「**Legal > Ltr 72%**」。
5. 按**開始影印／黑白**或**開始影印／彩色**。

調整副本的明暗度

您可使用「**更淺／更深**」選項來調整副本的對比度。

附註 HP Officejet J3500 僅支援在一般紙張上進行黑白影印。

從控制台調整副本的對比度

1. 確定已在進紙匣內放入紙張。
2. 將原稿列印面朝下放入文件進紙匣。
頁面開始列印的一端朝前插入紙匣。
3. 在影印區域中，重複按**影印功能表**直到顯示「**更淺／更深**」。
4. 請選擇下列一種方法：
 - 按  使副本變深。
 - 按  使副本變淺。
5. 按**開始影印／黑白**或**開始影印／彩色**。

增強副本的模糊區域

您可用「**增強功能**」功能讓黑色文字的邊緣更為清晰，以調整文字文件的品質；或加強相片上可能顯示為白色的淺色部分，以調整相片效果。

「混合」增強功能為預設選項。使用「混合」增強功能可讓大部分原稿的邊緣更為清晰。

 附註 HP Officejet J3500 僅支援在一般紙張上進行黑白影印。

從控制台影印模糊的文件

1. 確定已在進紙匣內放入紙張。
2. 將原稿列印面朝下放入文件進紙匣。

 提示 若要防止您的原始相片刮傷或受到其他損毀，請先將您的相片放在透明相片套中，然後再放入文件進紙匣。

3. 在影印區域中，重複按**影印功能表**直到顯示「**增強功能**」。
4. 按  直到顯示「**文字**」設定。
5. 按**開始影印／黑白**或**開始影印／彩色**。

如果發生下列任一情況，請選取「**相片**」或「**無**」關閉「**文字**」增強功能：

- 散開的色彩小點出現在副本的某些文字週圍
- 大的黑色字體看起來有鋸齒（不平順）
- 稀薄的彩色物件或線條含有黑色部分
- 橫向的粒狀或白色條紋會出現在淡灰到中灰的區域

增強副本的淺色區域

您可用「**相片**」增強功能來加強可能顯示為白色的淺色色彩。也可使用「**相片**」增強功能，避免或減少使用「**文字**」增強功能影印時，可能產生的下列問題：

- 散開的色彩小點出現在副本的某些文字週圍
- 大的黑色字體看起來有鋸齒（不平順）
- 稀薄的彩色物件或線條含有黑色部分
- 橫向的粒狀或白色條紋會出現在淡灰到中灰的區域

 附註 HP Officejet J3500 僅支援在一般紙張上進行黑白影印。

從控制台影印感光過度的相片

1. 確定已在進紙匣內放入紙張。
2. 將原稿列印面朝下放入文件進紙匣。

 提示 若要防止您的原始相片刮傷或受到其他損毀，請先將您的相片放在透明相片套中，然後再放入文件進紙匣。

3. 在影印區域中，重複按**影印功能表**直到顯示「**增強功能**」。
4. 按  直到顯示「**相片**」增強功能設定。
5. 按**開始影印／彩色**。

取消影印作業

- ▲ 按控制台上的**取消**，停止影印。

5 掃描

您可掃描文件，並將結果傳送到網路資料夾或電腦程式等多種終端。您可用控制台、HP 相片及影像軟體、及電腦上 TWAIN-相容或 WIA-相容的程式來掃描。

本節主題如下：

- [掃描原稿](#)
- [自 TWAIN-相容或 WIA-相容的程式](#)
- [編輯掃描原稿](#)
- [變更掃描設定](#)
- [取消掃描作業](#)

掃描原稿

您可從電腦或控制台開始掃描。

 **附註** 您也可以使用 HP Photosmart 軟體掃描影像。您可用本軟體編輯掃描的影像，並用掃描的影像建立特別的專案。如需有關如何從電腦掃描以及調整、變更尺寸、旋轉、裁剪，提高掃描影像清晰度的資訊，請參閱軟體隨附的線上 HP Photosmart 軟體說明。

使用掃描功能前，電腦與裝置需先連線並開機。進行掃描前，必須先在電腦上安裝與執行印表機軟體。如要確定印表機軟體是否正在 Windows 電腦上執行，請檢查電腦螢幕右下方的系統工作列上，時鐘附近是否出現裝置圖示。在執行 Mac OS 的電腦上確定此點的方法是，開啓 HP 裝置管理員，點選「掃描圖片」。電腦如已連結掃描器，就會啓動 HP ScanPro 應用程式。否則，會出現無掃描器連結的提示。

 **附註** 關閉 Windows 系統匣中的 HP Digital Imaging Monitor 圖示，可能導致裝置失去部分掃描功能，並產生「**無連接**」錯誤訊息。如發生這種狀況，請重新啓動電腦或 HP Photosmart 軟體，恢復完整功能。

將原稿掃描到電腦上的程式中

裝置以 USB 纜線直接連結電腦時，請按下列步驟執行。

掃描完成後，您所選的程式會開啓並顯示所掃描的文件。

從 HP 相片及影像軟體傳送掃描文件到電腦程式

1. 在電腦上，開啓 HP 相片及影像軟體。詳細的說明請參閱[使用 HP 相片及影像軟體](#)。
2. 詳細的說明請參閱線上說明。

若要將掃描從控制台傳送到電腦上的程式中

1. 在 ADF 中放入您的原稿。如需詳細說明，請參閱[放入原稿](#)。
2. 按**掃描功能表**或**掃描到鈕**。
3. 按方向鍵，選擇 HP 相片及影像軟體等要使用的程式，再按 **OK**。
4. 按**開始掃描**。

自 TWAIN-相容或 WIA-相容的程式

本裝置為 TWAIN-相容及 WIA-相容，且可使用支援 TWAIN-相容及 WIA-相容掃描裝置的程式。使用 TWAIN-相容或 WIA-相容的程式時，您可直接使用掃描功能並將掃描結果直接傳送到程式。

所有 Windows 和 Mac OS 作業系統都支援 TWAIN。

對於 Windows 作業系統，只有在 Windows XP 和 Windows Vista 直接連接下才支援 WIA。Mac OS 不支援 WIA。

自 TWAIN 相容程式掃描

通常，軟體程式只要有「擷取」、「檔案擷取」、「掃描」、「匯入新物件」、「插入自」或「掃描器」等指令，就是 TWAIN-相容程式。對程式是否為相容或指令名稱到底為何，請參閱軟體程式說明或文件。

自 TWAIN-相容程式開始掃描。相關資訊及執行步驟的資訊，請參閱軟體程式說明或文件。

 **附註** 接收傳真中開始 TWAIN 掃描時，系統會顯示錯誤訊息且不會執行掃描作業。請於傳真接收完成後再重新開始掃描。

自 WIA 相容程式掃描

通常，軟體程式只要在「插入」或「檔案」功能表，有「圖片／自掃描器或相機」等指令，即為 WIA 相容程式。對程式是否為相容或指令名稱到底為何，請參閱軟體程式說明或文件。

自 WIA-相容程式開始掃描。相關資訊及執行步驟的資訊，請參閱軟體程式說明或文件。

編輯掃描原稿

您可用 HP Photosmart 軟體編輯掃描的影像。或用 OCR 軟體編輯掃描的文件。

編輯掃描的相片或圖形

您可用 HP Photosmart 軟體編輯掃描的相片或圖形。請用本軟體來調整亮度、對比及色彩飽和度等屬性。您也可用 HP Photosmart 軟體旋轉影像。

詳細的說明請參閱線上 HP Photosmart 軟體說明。

用 OCR 軟體編輯掃描出來的文件

您可用 OCR 軟體，將掃描出來的文字轉入文字處理程式進行編輯。包括編輯傳真、信件、剪報、等多種文件。

您可指定用來編輯的文書處理程式。未顯示文書處理圖示或無法點選文書處理圖示時，表示電腦上沒有安裝文書處理軟體，或安裝掃描器軟體時未識別該程式。請參閱 HP 相片及影像軟體線上說明中，有關新增與文書處理程式連結的資訊。

本 OCR 軟體不支援彩色文字掃描。掃描出來的彩色文字在傳送到 OCR 之前，會先轉為黑白文字。因此，不論原稿為晦白或彩色，最終文件中的文字一律是黑白文字。

受限於某些文書處理程式的複雜性以及與裝置的互動性，某些狀況下，比較好的作法是先掃描到 Windows 的「記事本」附屬應用程式，然後用剪下貼上的方式，將文字轉入文書處理程式。

變更掃描設定

變更掃描設定

- **HP 裝置管理員 (Mac OS)**：啓動「HP 裝置管理員」，點選「資訊及設定」，再自下拉清單選擇「掃描喜好」。
- **Windows**：開啓裝置軟體，選擇「設定」，選擇「掃描設定及喜好」，再自可用的選項挑選。

取消掃描作業

- ▲ 按控制台上的取消。

6 傳真

您可以用本裝置收發傳真，彩色傳真亦同。您可排定傳真表在指定時間傳真，或設定速撥表，快速輕易地傳真給常用的號碼。您亦可用控制台設定，要傳真解析度與深淺對比等多個傳真選項。

裝置直接連上電腦時，可用 HP 相片及影像軟體執行無法用控制台進行的傳真作業。如需詳細資訊，請參閱[使用 HP 相片及影像軟體](#)。

 **附註** 開始傳真之前，請先設定裝置的傳真功能。您可能已用控制台或裝置隨附的軟體，在起始設定中完成此設定。您可從控制台執行傳真設定測試，驗證是否已適當地設定傳真。執行傳真測試的方法，按**設定**，選擇「工具」，選擇「執行傳真測試」，再按 **OK**。

本節主題如下：

- [發傳真](#)
- [收傳真](#)
- [變更傳真設定](#)
- [網際網路傳真](#)
- [測試傳真設定](#)
- [使用報告](#)
- [取消傳真](#)

發傳真

您可用多種方法發傳真。您可用控制台發黑白或彩色傳真。您亦可用連上的電話手動發傳真。讓您在發傳真之前先與對方通話。

- [傳送基本傳真](#)
- [用電話手動發傳真](#)
- [用顯示幕撥號發傳真](#)
- [從記憶體傳送傳真](#)
- [排程稍後傳送的傳真](#)
- [將傳真傳送給多位收件者](#)
- [傳送彩色原稿或相片傳真](#)
- [變更傳真解析度及「更淺／更深」設定](#)
- [以錯誤修正模式傳送傳真](#)

傳送基本傳真

您可用控制台輕易發單頁或多頁黑白傳真。

 **附註** 如需列印成功傳送傳真的確認訊息，請在傳真**之前**啓用傳真確認功能。

 **提示** 您亦可用裝置副機電話或螢幕撥號手動發傳真。這些功能讓您控制撥號的速度。用電話卡付費，且撥號時需要回應聲音提示時，這項功能也非常有用。

用控制台發簡單的傳真

1. 放入原稿。詳細的說明請參閱[放入原稿](#)。
2. 使用數字鍵輸入傳真號碼、按 **快速撥號** 或單鍵快速撥號按鈕以選取快速撥號，或按**重撥/暫停** 重撥上次撥出的號碼。

 **提示** 若要在您輸入的傳真號碼中加入暫停，請按**重撥/暫停**，或重複按*按鈕，直到顯示器上出現破折號「-」。

3. 按**開始傳真/黑白**。
- 裝置偵測到 ADF 中已放入原稿時**，裝置會將該文件傳送到您所輸入的號碼。

 **提示** 若收件者告知您所傳送的傳真品質有問題，您可以嘗試變更傳真的解析度或對比。

用電話手動發傳真

手動傳送傳真可讓您打電話並在傳送傳真之前與收件人通話。如果您想要在傳送傳真之前，通知收件人您即將傳送傳真，這樣做很有用。手動傳送傳真時，您可以在電話聽筒中聽到撥號音、電話提示或其他聲音。這樣可以讓您輕鬆使用電話卡來傳送傳真。

收件人可能會接聽電話，或由對方傳真機接聽電話，端看對方傳真機的設定方式。如果對方由人接聽電話，您可在傳送傳真之前與對方通話。若由傳真機接聽電話，您可在聽到對方傳真機的傳真音後，直接進行傳真。

 **附註** HP Officejet J3500 僅支援黑白傳真。

用電話手動傳送傳真

1. 放入原稿。詳細的說明請參閱[將原稿放入 ADF](#)。
2. 用連接到裝置的電話的數字鍵撥號。

 **附註** 手動傳真時，請勿使用裝置制面板上的按鍵。請用電話上的按鍵，撥打收件人的電話號碼。

3. 如果接收方接聽電話，您可以在傳送傳真前先與對方對話。

 **附註** 若由傳真機接聽電話，您會聽到對方傳真機的傳真音。請執行下一步進行傳真。

4. 準備好發傳真時，請按**開始傳真／黑白**或**開始傳真／彩色**。

 **附註** 請按提示，選擇「**傳送傳真**」後，再按一次**開始傳真／黑白**或**開始傳真／彩色**。

發傳真之前如先與接收方通話，請通知接收方在聽到傳真複頻音後，按下傳真機上的**開始**。

在傳輸傳真時，電話線將進入靜音狀態。此時可以掛上電話。若要繼續與收件者交談，在傳真傳輸完成前您可以留在線上。

若要使用連接的電話聽筒從話機手動傳送傳真

1. 將原稿列印面朝下放入文件進紙匣的中央，並且頂端朝前。
2. 拿起 HP All-in-One 連接的電話聽筒，然後使用控制台上的鍵盤撥號。
3. 如果接收方接聽電話，您可以在傳送傳真前先與對方對話。

 **附註** 若由傳真機接聽電話，您會聽到對方傳真機的傳真音。請執行下一步進行傳真。

4. 準備傳送傳真時，請按**開始傳真／黑白**或**開始傳真／彩色**。

 **附註** 如果出現提示，請按 **1** 選擇「**傳送傳真**」，然後再按 **開始傳真／黑白** 或 **開始傳真／彩色**。

如果您在傳送傳真之前先與接收方通話，則可通知接收方在聽到傳真音之後，按下傳真機上的「**開始**」。

在傳輸傳真時，電話線是靜音狀態。此時可以掛上電話。您也可以留在線上等待傳真傳輸完成，然後繼續與接收方交談。

用顯示幕撥號發傳真

顯示幕撥號讓您像撥一般電話一樣，從控制台撥號就。用顯示幕撥號發傳真時，您可以從裝置的喇叭聽到撥號音、電話提示或其他聲音。讓您在撥號時回應提示以及控制撥號速度。

 **提示** 輸入電話卡 PIN 碼不夠快時，裝置可能會過早發傳真複頻音，以致電話卡服務無法辨識您的 PIN 碼。在這種情況下，您可以建立速撥紀錄來儲存電話卡的 PIN 碼。

 **附註** 確定已開啓音量，否則您將無法聽到撥號音。

附註 HP Officejet J3500 僅支援黑白傳真。

從控制台使用監視器撥號傳送傳真

1. 放入原稿。詳細的說明請參閱[將原稿放入 ADF](#)。
2. 按**開始傳真／黑白**或**開始傳真／彩色**。
如果裝置偵測到自動文件進紙器中已放入原稿，您將會聽到撥號音。
3. 聽到撥號音時，用控制台上的數字鍵來輸入號碼。
4. 請依照所出現的任何提示操作。

 **提示** 如果您是使用電話卡來傳送傳真，而且已將電話卡 PIN 儲存為快速撥號，則在提示您輸入 PIN 時，按**快速撥號**或單鍵快速撥號按鈕選取已儲存 PIN 的快速撥號項目。

當接收的傳真機接聽時，傳真便傳送出去。

從記憶體傳送傳真

您可以將黑白傳真掃描到記憶體中，然後從記憶體傳送傳真。如果您嘗試撥打的傳真號碼忙線中，或暫時無法接通時，這個功能相當有用。裝置會將原稿掃描到記憶體中，然後在裝置可以連線到接收的傳真機時傳送出去。裝置將頁面掃描到記憶體後，您可以將原稿立即從文件進紙匣取出。

 **附註** 您僅能從記憶體中傳送黑白傳真。

從記憶體傳送傳真

1. 將原稿列印面朝下放入文件進紙匣。
2. 在傳真區域中，按**傳真功能表**。
即出現「**傳真號碼**」提示。
3. 使用數字鍵輸入傳真號碼、按**快速撥號**或單鍵快速撥號按鈕以選取快速撥號，或按**重撥／暫停重撥**上次撥出的號碼。
4. 在傳真區域中，重複按**傳真功能表**直到顯示「**傳真方式**」。
5. 按 ，直到顯示「**掃描並傳真**」，然後按 **OK**。
6. 按**開始傳真／黑白**。
裝置會將原稿掃描至記憶體中，然後在接收的傳真機可以使用時傳送傳真。

排程稍後傳送的傳真

您可以排程在未來的 24 小時內傳送黑白傳真。這可讓您在晚上電話線較不繁忙或電話費率較低時傳送黑白傳真。裝置會在指定的時間自動傳送傳真。一次只能安排傳送一個傳真。在排程傳真後，您可以繼續正常傳送傳真。

 **附註** 由於記憶體的限制，您僅能傳送黑白傳真。

從控制台排程傳真

1. 將原稿列印面朝下放入文件進紙匣。
2. 在傳真區域中，重複按**傳真功能表**直到顯示「**傳真方式**」。
3. 按  直到顯示「**稍後傳送傳真**」，然後按 **OK**。

4. 使用數字鍵輸入傳送時間，然後按 **OK**。如果出現提示，請按 **1** 代表「上午」，或按 **2** 代表「下午」。
5. 使用數字鍵輸入傳真號碼、按 **快速撥號** 或單鍵快速撥號按鈕以選取快速撥號，或按 **重撥/暫停** 重撥上次撥出的號碼。
6. 按 **開始傳真/黑白**。
裝置會掃描所有頁面，而且排定的時間會出現在顯示器上。傳送會在排定的時間傳送出去。

取消已排程的傳真

1. 在傳真區域中，重複按 **傳真功能表** 直到顯示「**傳真方式**」。
2. 按 **▶**，直到顯示「**稍後傳送傳真**」，然後按 **OK**。
如果已排程一筆傳真，則顯示器上會出現 **取消** 提示。
3. 按 **1** 以選取「**是**」。

 **附註** 當您可以在顯示器上看到排程的時間時，也可以按控制台上的 **取消**，取消排程的傳真。

將傳真傳送給多位收件者

本節主題如下：

- [從控制台將傳真傳送給多位收件者](#)
- [從 HP Photosmart 工作室軟體將傳真傳送給多位收件者 \(Mac OS\)](#)

從控制台將傳真傳送給多位收件者

您無須設定群組速撥亦可一次傳真給多人。

 **附註** 此時不會儲存所指定的傳真收件人，且只適用於黑白傳真。若要再傳真給同一組收件人，請先建立群組速撥清單。詳細的說明請參閱 [設定傳真號碼為速撥記錄或群組](#)

若要將傳真傳送給多位收件者而不使用群組快速撥號

1. 按 **傳真功能表**，選擇「**廣播傳真**」。
2. 用鍵盤輸入傳真號碼，或用方向鍵使用速撥紀錄。

 **附註** 您可以加入最多 **20** 個傳真號碼。

3. 按 **開始傳真/黑白**。
4. 按提示，將原稿列印面朝上頁首朝前插入進紙匣中間。詳細的說明請參閱 [將原稿放入 ADF](#)。
5. 再按一下 **開始傳真/黑白**。

您可以將個人快速撥號項目組成群組快速撥號項目，以同時傳送傳真給多位收件者。

若要使用群組快速撥號將傳真傳送給多位收件者

1. 將原稿列印面朝下放入文件進紙匣。
2. 重複按**快速撥號**，直到適當的群組快速撥號項目出現。

 **提示** 您也可以按 ◀ 或 ▶ 捲動快速撥號項目，或使用控制台上的數字鍵輸入其快速撥號代碼以選取快速撥號項目。

3. 按**開始傳真／黑白**。

如果裝置偵測到自動文件進紙器中已放入原稿，會將文件傳送到群組快速撥號項目中的每個號碼。

 **附註** 由於記憶體限制，您只能使用群組快速撥號項目來傳送黑白傳真。裝置會將傳真掃描到記憶體，然後撥出第一個號碼。連線成功後，會傳送傳真，並撥出下一個號碼。如果號碼忙線或未接聽，裝置將遵循「**忙線時重撥**」與「**對方無應答時重撥**」的設定。如果無法連線，就會撥下一個號碼並產生一份錯誤報告。

從 HP Photosmart 工作室軟體將傳真傳送給多位收件者 (Mac OS)

若要從軟體將傳真傳送給多位收件者

1. 將原稿列印面朝下放入文件進紙匣。
2. 從「Dock」中選取「HP 裝置管理員」。
「HP 裝置管理員」視窗即會出現。
3. 在「裝置」下拉式功能表中，選擇 HP All-in-One，然後按兩下「傳送傳真」。
「列印」對話方塊隨即開啓。
4. 從「印表機」下拉式功能表，選擇 HP All-in-One (傳真)。
5. 在彈出式功能表中，選擇「傳真轉送」。
6. 輸入收件者資訊，然後按一下「新增到收件者」。

 **附註** 您也可以從「電話簿」或「通訊錄」新增收件者。若要從「通訊錄」選取收件者，按一下「開啓通訊錄」，然後將收件者拖放到「傳真收件者」區域。

7. 繼續輸入收件者，在輸入每個收件者後，按一下「新增到收件者」，直到適當的收件者都位於「收件者清單」中為止。
8. 按一下「立即傳送傳真」。

傳送彩色原稿或相片傳真

(僅適用於 HP Officejet J3600)

您可以從裝置傳真彩色原稿或相片。如果裝置判斷收件者的傳真機只支援黑白傳真，則會傳送黑白傳真。

HP 建議您僅使用彩色原稿進行彩色傳真。

從控制台傳送彩色原稿或相片傳真

1. 將原稿列印面朝下放入文件進紙匣。
2. 在傳真區域中，按**傳真功能表**。
即出現「**傳真號碼**」。
3. 使用數字鍵輸入傳真號碼、按**快速撥號**或單鍵快速撥號按鈕以選取快速撥號，或按**重撥**/**暫停重撥**上次撥出的號碼。
4. 按**開始傳真/彩色**。
如果裝置偵測到自動文件進紙器中已放入原稿，裝置會將該文件傳送到您所輸入的號碼。

 **附註** 如果收件者的傳真機只支援黑白傳真，則 HP All-in-One 會自動傳送黑白傳真。在送出傳真之後，會顯示已傳送黑白傳真的訊息。按 **OK** 清除訊息。

變更傳真解析度及「更淺/更深」設定

您可以為要傳真的文件變更「**解析度**」及「**更淺/更深**」設定。

 **附註** 這些設定不會影響影印設定。影印的解析度和深/淺設定不同於傳真的解析度和深/淺設定。另外，從控制台變更的設定並不影響從電腦傳送的傳真。

本節包含下列主題：

- [變更傳真解析度](#)
- [變更「更淺/更深」設定](#)
- [設定新的預設值](#)

變更傳真解析度

「**解析度**」設定會影響傳真黑白文件的傳輸速度和品質。如果接收的傳真機不支援您所選擇的解析度，則 HP All-in-One 會以接收的傳真機所支援的最高解析度傳送傳真。

 **附註** 您只能變更黑白傳真的解析度。裝置會使用「**清晰**」解析度傳送所有的彩色傳真。

下列為傳真可用的解析度設定：「**清晰**」、「**最清晰**」、「**相片**」和「**標準**」。

- 「**清晰**」：提供適合傳真多種文件的高品質文字。這是預設值。傳送彩色傳真時，裝置會固定使用「**清晰**」設定。
- 「**最清晰**」：傳真文件時，以最清晰的方式提供最佳品質的傳真。如果選擇「**最清晰**」，請注意傳真過程需要花費較長的時間才能完成，而且使用此解析度只能傳送黑白傳真。如果傳送彩色傳真，則會改用「**清晰**」解析度傳送。

- 「**相片**」：在您傳送黑白相片時，提供最佳的傳真品質。如果選擇「**相片**」，請注意傳真處理需較長的時間才能完成。傳真黑白相片時，**HP** 建議您選擇「**相片**」。
- 「**標準**」：提供最快的傳真傳輸速度，但品質最低。

當您結束傳真功能選項時，這個選項會回到預設的設定，除非您將您的變更設為預設值。

從控制台變更解析度

1. 將原稿列印面朝下放入文件進紙匣。
2. 在傳真區域中，按**傳真功能表**。
會出現「**傳真號碼**」提示。
3. 使用數字鍵輸入傳真號碼、按**快速撥號**或單鍵快速撥號按鈕以選取快速撥號，或按**重撥**/**暫停重撥**上次撥出的號碼。
4. 在傳真區域中，重複按**傳真功能表**直到顯示「**解析度**」。
5. 按  選擇解析度設定，然後按 **OK**。
6. 按**開始傳真/黑白**。
如果裝置偵測到自動文件進紙器中已放入原稿，裝置會將該文件傳送到您所輸入的號碼。



變更「更淺/更深」設定

您可以變更傳真的對比，使之比原稿更深或更淺。如要傳真的文件較淡、褪色或為手寫時，此項功能就非常有用。您可調整對比來加深原稿。

 附註 「**更淺/更深**」設定僅適用於黑白傳真，而不適用於彩色傳真。

當您結束傳真功能選項時，這個選項會回到預設的設定，除非將您的變更設為預設值。

從控制台變更「更淺/更深」設定

1. 將原稿列印面朝下放入文件進紙匣。
2. 在傳真區域中，按**傳真功能表**。
會出現「**傳真號碼**」提示。
3. 使用數字鍵輸入傳真號碼、按**快速撥號**或單鍵快速撥號按鈕以選取快速撥號，或按**重撥**/**暫停重撥**上次撥出的號碼。
4. 在傳真區域中，重複按**傳真功能表**直到顯示「**更淺/更深**」。
5. 按  調亮傳真，或是按  調暗，然後按 **OK**。
當您按箭頭按鈕時，指示器會向左或向右移動。
6. 按**開始傳真/黑白**。
如果裝置偵測到自動文件進紙器中已放入原稿，裝置會將該文件傳送到您所輸入的號碼。

設定新的預設值

您可從控制台變更「**解析度**」和「**更淺/更深**」設定的預設值。

從控制台設定新的預設值

1. 對「**解析度**」及「**更淺／更深**」設定進行變更。
2. 在傳真區域中，重複按**傳真功能表**直到顯示「**設定新的預設值**」。
3. 按 ，直到顯示「**是**」，然後按 **OK**。

以錯誤修正模式傳送傳真

「**錯誤修正模式**」(ECM) 可偵測傳輸期間發生的錯誤，並自動要求重新傳輸有錯誤的部分，因而避免電話線路品質不良而遺漏資料。在良好的電話線路上，電話費將不會受到影響，甚至可能降低。在不良的電話線路上，ECM 會增加傳送時間和電話費，但是傳送的資料更可靠。預設設定為「**開啓**」。除非電話費用非常高，而您願意接受較差的品質以降低費用，否則建議您不要關閉 ECM。

在關閉 ECM 設定之前，請考慮下列事項。若關閉 ECM

- 您傳送和接收傳真的品質與傳輸速度會受影響。
- 「**傳真速度**」會自動設定為「**中等**」。
- 您將無法再傳送或接收彩色傳真。

從控制台變更 ECM 設定

1. 按 **設定**。
2. 按 **5**，然後按 **6**。
即選擇「**進階傳真設定**」，然後選擇「**錯誤修正模式**」。
3. 按  以選擇「**開啓**」或「**關閉**」。
4. 按 **OK**。

收傳真

您可自動或手動收傳真。關閉**自動接聽**選項時，就只能手動收傳真。開啓**自動接聽**選項（預設值）時，裝置會自動接聽來電，並在「**接聽鈴聲次數**」設定所指定的響鈴次數後收傳真。（「**接聽鈴聲次數**」的預設值是 5 次響鈴。）

接收 Legal 尺寸的傳真而裝置未設定為使用 Legal 尺寸紙張時，裝置會縮小傳真以符合放入的紙張。停用「**自動縮小**」功能時，裝置會以雙面列印傳真。

 **附註** HP Officejet J3500 僅能接收黑白傳真。

- [手動收傳真](#)
- [設定備援傳真接收](#)
- [自記憶體重新列印收到的傳真](#)
- [輪詢以接收傳真](#)
- [轉發傳真到另一號碼](#)
- [設定接收傳真的紙張大小](#)
- [設定自動縮小來電傳真](#)
- [封鎖垃圾傳真號碼](#)

手動收傳真

當您在通話中時，您的通話對象可以在您仍在線上時傳真給您。這是指手動傳真。依照這一節的指示來接收手動傳真。

 **附註** 您可以拿起電話聽筒說話或聽到傳真音。

您可以從符合下列條件的電話手動接收傳真：

- 直接連上裝置的 2-EXT 連接埠
- 使用同一條電話線路，但未直接連上裝置

 **附註** HP Officejet J3500 僅能接收黑白傳真。

手動接收傳真

1. 請先將裝置開機並將紙張放入進紙匣。
2. 將原稿從文件進紙匣中取出。
3. 將「**接聽鈴聲次數**」設定為較高的值，讓您在裝置接聽接聽來電之前先應答。或關閉**自動接聽**設定，使裝置不會自動接聽來電。
4. 正在與接收方通話時，請通知對方按下傳真機的**開始**。
5. 聽到傳送方傳真機的傳真音時，請進行下列工作：
 - a. 按控制台上的**開始傳真／黑白**或**開始傳真／彩色**。
 - b. 按提示，選擇「**收傳真**」。
 - c. 裝置開始收傳真後，即可掛斷電話或仍留在線上。傳真傳輸期間電話線路為無聲狀態。

設定備援傳真接收

請按您的喜好與安全需求，設定裝置儲存收到的全部傳真、只儲存裝置發生錯誤時收到的全部傳真或不儲存收到的任何傳真。

可用的「**備份傳真接收**」模式如下：

<p>「開啓」</p>	<p>預設值。當「備份傳真接收」為「開啓」時，裝置會將收到的全部傳真儲存在記憶體中。以便重新列印最近收到，且仍儲存在記憶體的八份傳真。</p> <p>附註 裝置記憶體空間變少時，裝置會用收到的新傳真覆寫最早收到且已列印的傳真。記憶體中存滿了未列印的傳真時，裝置就會停止接聽傳真來電。</p> <p>附註 如果您收到的傳真太大，例如非常清晰且複雜的彩色相片，由於記憶體的限制，可能不會儲存在記憶體上。</p>
<p>「僅限發生錯誤時」</p>	<p>只在裝置出現缺紙等無法列印傳真的錯誤時，才將傳真儲存在記憶體。只要有可用的記憶體，裝置就會繼續儲存收到的傳真。（如果記憶體存滿時，裝置將停止接聽傳真來電。）錯誤狀況解決之後，記憶體中儲存的傳真會自動列印，然後自記憶體中刪除。</p>
<p>「關閉」</p>	<p>不儲存傳真於記憶體。例如，您可能會因安全考量而關閉「備份傳真接收」。發生缺紙等錯誤狀況導致裝置無法列印時，裝置將停止接聽傳真來電。</p>

 附註 「**備份傳真接收**」已啓用且裝置關機時，記憶體中所儲存的全部傳真，包括裝置在錯誤狀況時收到但未列印的任何傳真將被刪除。請通知傳送方重新傳送任何尚未列印的傳真。請用「**傳真記錄**」列印收到的傳真清單。裝置關機時，「**傳真記錄**」不會被刪除。

從控制台設定備份傳真接收

1. 按**設定**。
2. 選擇「**進階傳真設定**」，再選擇「**備援傳真接收**」。
3. 按右向箭頭鈕選取「**開啓**」、「**僅限發生錯誤時**」或「**關閉**」。
4. 按 **OK**。

自記憶體重新列印收到的傳真

將「**備份傳真接收**」模式設定為「**開啓**」時，收傳真時裝置無論是否處於錯誤狀況，都會儲存收到的傳真。

 附註 記憶體逐漸存滿後，最久且已列印過的傳真會被新收到的傳真覆蓋。若全部儲存的傳真都未列印，列印或刪除記憶體中的傳真前，裝置將不會接收任何傳真來電。您也可以基於安全或隱私考量，而刪除記憶體中的傳真。

只要該傳真還存在記憶體中，便可重新列印最近印出的傳真，最多八件，取決於記憶體中的傳真大小。例如，若您遺失之前的列印輸出，您可能需要重新列印傳真。

從控制台重新列印記憶體中的傳真

1. 確定已在進紙匣內放入紙張。
2. 按**設定**。
3. 選擇「**工具**」後，再選擇「**重新列印記憶體中的傳真**」。
系統將以收傳真的相反順序來列印傳真，也就是最後收到的傳真先列印，其餘依此類推。
4. 若要停止重新列印記憶體中的傳真，請按**取消**。

用控制台刪除記憶體中全部的傳真

- ▲ 按**電源鈕**，關閉裝置。
儲存於記憶體的全部傳真會在關機後刪除。

輪詢以接收傳真

輪詢可使 HP All-in-One 詢問另一台傳真機傳送在其佇列中的傳真。使用「**輪詢接收**」功能時，HP All-in-One 會呼叫指定的傳真機並要求其傳真。指定的傳真機必須設定為可以輪詢，而且已準備好傳真。

 **附註** HP All-in-One 不支援輪詢密碼。輪詢密碼是一種安全性功能，需要接收端傳真機提供密碼給所輪詢的裝置，才能接收傳真。確定您所輪詢的裝置並未設定密碼（或尚未變更預設密碼），否則 HP All-in-One 將無法接收傳真。

附註 HP Officejet J3500 僅能接收黑白傳真。

從控制台設定輪詢接收傳真

1. 在傳真區域中，重複按**傳真功能表**直到顯示「**傳真方式**」。
2. 按 ，直到顯示「**輪詢接收**」，然後按 **OK**。
3. 輸入其他傳真機的傳真號碼。
4. 按**開始傳真／黑白**或**開始傳真／彩色**。

 **附註** 如果您按**開始傳真／彩色**，但傳送方卻以黑白傳送傳真，則裝置會以黑白列印傳真。

轉發傳真到另一號碼

您可以設定裝置轉發傳真到另一個傳真號碼。轉發的彩色傳真會轉為黑白。

HP 建議您確認要將傳真轉送到的電話號碼可以正常使用。傳送測試用的傳真，確定該傳真機可以接收到您轉送的傳真。

從控制台轉送傳真

1. 按**設定**。
2. 選擇「**進階傳真設定**」，再選擇「**傳真轉發限黑白格式**」。
3. 按右向鈕，直到「**開啓-轉送**」或「**開啓-列印及轉送**」顯示出來，然後按 **OK**。
 - 轉發傳真給另一個號碼，且不在裝置上列印備份副本時，請選擇「**開啓-轉送**」。

 **附註** 裝置無法將傳真轉送至指定的傳真機（例如，傳真機未開啓），則裝置將列印傳真。裝置設定為對收到的傳真列印錯誤報告時，也會列印錯誤報告。

- 轉發傳真給另一個號碼時，選擇「**開啓-列印及轉送**」，對收到的傳真列印備份副本。
4. 在提示下，輸入將接收轉送傳真的傳真機號碼。

5. 在提示字元中，輸入開始時間與日期以及停止時間與日期。
6. 按 **OK**。

「**傳真轉送**」會顯示於制面板顯示幕。

設定「**傳真轉送**」時，如果裝置電源中斷，則裝置會儲存「**傳真轉送**」設定及電話號碼。當裝置電源恢復時，「**傳真轉送**」設定仍是「**開啓**」。

 **附註** 在顯示器上可看到「**傳真轉送**」訊息時，您可以按控制台上的**取消**以取消傳真轉送，或者可以從「**傳真轉送，僅限黑白**」功能選項中選取「**關閉**」。

設定接收傳真的紙張大小

您可設定接收傳真的紙張大小。您所選取的紙張大小應符合進紙匣中置入的紙張。傳真列印僅適用 **letter**、**A4** 或 **legal** 大小的紙張。

 **附註** 在接收傳真時若進紙匣中放入的紙張大小不正確，則無法列印傳真且顯示器上會出現錯誤訊息。放入 **Letter**、**A4** 或 **Legal** 紙張，再按 **OK** 列印傳真。

從控制台設定接收傳真的紙張大小

1. 按**設定**。
2. 按 **4**，然後按 **4**。
即選擇「**基本傳真設定**」，然後選擇「**傳真紙張大小**」。
3. 按  選擇選項，然後按 **OK**。

設定自動縮小來電傳真

「**自動縮小**」設定會決定在收到比預設紙張大的傳真時，HP All-in-One 應該如何處理。此項設定預設為開啓，因此來電傳真的影像會縮小為一頁的大小（如果可以的話）。如果關閉這項功能，則無法容納在第一頁的資訊會列印在第二頁。當您接收 **Legal** 尺寸的傳真而進紙匣卻置入 **Letter** 尺寸的紙張時，「**自動縮小**」十分好用。

從控制台設定自動縮小

1. 按**設定**。
2. 按 **5**，然後按 **4**。
即選擇「**進階傳真設定**」，然後選擇「**自動縮小**」。
3. 按  以選擇「**關閉**」或「**開啓**」。
4. 按 **OK**。

封鎖垃圾傳真號碼

您可申購來電顯示服務，以封鎖特定的傳真號碼，使裝置不再列印自指定號碼發來的傳真。收到傳真來電時，裝置會來電號碼及垃圾傳真號碼清單，決定是否拒接該通電話。來電號碼屬於拒收傳真號碼清單中的號碼時，就不會列印該傳真。（可封鎖的傳真號碼數上限依機型而定。）

 **附註** 並非所有的國家／地區都支援此功能。如果您所在的國家／地區不支援，「拒收垃圾傳真設定」不會出現於「基本傳真設定」功能表。

附註 如果沒有在「呼叫者 ID」清單中加入電話號碼，可能是使用者尚未向電話公司申請「呼叫者 ID」服務。

設定垃圾傳真模式

「拒收垃圾傳真」模式會預設為「開啓」。如果您未向電話公司預訂呼叫者 ID 服務，或不想使用這項功能，則可以關閉此設定。

設定垃圾傳真模式

▲ 按垃圾傳真封鎖器鈕，選擇「封鎖垃圾傳真」選項，再選擇「開啓」或「關閉」。

新增號碼至垃圾傳真清單

新增號碼至垃圾傳真清單的方法有兩種。您可從呼叫者 ID 歷史記錄中選取號碼，或輸入新的號碼。「拒收垃圾傳真」模式設定為「開啓」時，垃圾清單中的號碼會被封鎖。

從呼叫者 ID 清單中選取號碼

1. 按設定。
2. 按「基本傳真設定」，再按「垃圾傳真封鎖器設定」。
3. 按「新增號碼到垃圾清單」，再按「選擇號碼」。
4. 按右向鈕，翻閱已接收傳真的號碼。當您想要拒收的號碼出現時，按 **OK** 選取它。
5. 出現「選擇另一個？」提示時，請執行下列其中一項操作：
 - 如果您想將另一個號碼新增到垃圾傳真號碼清單中，按「是」，再對要封鎖的每一個號碼重複步驟 4。
 - 完成後，按「否」。

手動輸入要拒收的號碼

1. 按設定。
2. 按「基本傳真設定」，再按「垃圾傳真封鎖器設定」。
3. 按「新增號碼到垃圾清單」，再按「輸入號碼」。
4. 用數字鍵輸入要封鎖的傳真號碼，然後按 **OK**。
確定您輸入的是顯示器上所顯示的傳真號碼，而不是所收到傳真之傳真標頭上的傳真號碼，因為這些號碼可能有所不同。
5. 出現「再行輸入？」提示時，請執行下列其中一項操作：
 - 如果您想將另一個號碼新增到垃圾傳真號碼清單中，按「是」，再對要封鎖的每一個號碼重複步驟 4。
 - 完成後，按「否」。

移除垃圾傳真清單中的號碼

如果您不想再拒收傳真號碼，則可以從垃圾傳真清單中移除號碼。

從垃圾傳真號碼中移除號碼

1. 按**設定**。
2. 按「**基本傳真設定**」，再按「**垃圾傳真封鎖器設定**」。
3. 按「**從垃圾號碼清單中移除號碼**」。
4. 按右向鈕，翻閱您封鎖的號碼。當您想要移除的號碼出現時，按 **OK** 選取它。
5. 出現「**刪除其他號碼？**」提示時，請執行下列其中一項操作：
 - 要將另一個號碼新增到垃圾傳真號碼清單時，按「**是**」，再對要封鎖的每一個號碼重複步驟 4。
 - 完成後，按「**否**」。

變更傳真設定

完成裝置隨附的準備開始手冊中所述的步驟後，請按下列步驟變更原始設定或配置其他傳真選項。

- [設定傳真標題](#)
- [設定接聽模式（自動接聽）](#)
- [設定接聽前的響鈴次數](#)
- [變更區別鈴聲的接聽鈴聲模式](#)
- [設定傳真錯誤修正模式](#)
- [設定撥號類型](#)
- [設定重撥選項](#)
- [設定傳真速率](#)

設定傳真標題

傳真標題會在每張傳真上方，列印您的名稱及傳真號碼。請使用和裝置一同安裝的軟體來設定傳真標題。您亦可從控制台設定傳真標題，說明如下。

 **附註** 某些國家／地區的法律規定，必須加上傳真標題資訊。

設定或改變傳真標題

1. 按**設定**。
2. 按「**基本傳真設定**」，再按「**傳真標題**」。
3. 用數字鍵輸入個人姓名或公司名稱，然後按 **OK**。
4. 使用數字鍵輸入傳真號碼，然後按 **OK**。

設定接聽模式（自動接聽）

接聽模式指定裝置是否接聽來電。

- 開啓**自動接聽**設定，使裝置**自動接聽**。裝置會接聽全部語音和傳真來電。
- 關閉**自動接聽**設定，**手動**收傳真。您必須能夠親自接聽傳真來電，否則裝置將無法收傳真。

用控制台設定人工或自動接聽模式

▲ 視您的設定情況而定，按**自動接聽**讓燈號亮起或熄滅。

當**自動接聽**指示燈亮起時，裝置會自動接聽來電。指示燈關閉時，裝置不會接聽來電。

設定接聽前的響鈴次數

自動接聽設定開啓時，您可設定自動接聽前的響鈴次數。

裝置的的電話線上裝有答錄機時，由於答錄機必須比裝置先接聽電話，「**接聽鈴聲次數**」設定就很重要。裝置的接聽前響鈴次數應大於答錄機的接聽前響鈴次數。

例如，將答錄機的接聽前響鈴次數訂低一點，將裝置的響鈴次數訂為最大上限。（鈴聲次數上限視國家／地區而異。）此一設定會使答錄機會接聽來電，裝置會監聽線路。裝置偵測到傳真音時就收傳真。答錄機偵測到語音來電時就錄下來電訊息。

從控制台設定接聽前響鈴次數

1. 按**設定**。
2. 按「**基本傳真設定**」，再按「**接聽前響鈴次數**」。
3. 用數字鍵輸入適當的鈴聲次數，或按左或右方向鈕變更鈴聲次數。
4. 按 **OK** 接受設定。

變更區別鈴聲的接聽鈴聲模式

許多電話公司提供區別鈴聲功能，以便在同一條電話線上使用多個電話號碼。此一服務時須要對每個號碼指定不同的鈴聲模式。您可設定裝置接聽有特定鈴聲模式的來電。

將裝置連上具有區別鈴聲的電話線路時，請要求電話公司分別為語音來電和傳真來電指定不同的鈴聲模式。**HP** 建議您將傳真來電指定為兩響或三響鈴聲模式。裝置偵測到指定的鈴聲模式時，將會接聽來電並收傳真。

如果您沒有區別鈴聲服務，請使用預設的響鈴模式，即「**所有鈴聲**」。

 **附註** HP 傳真無法在主要電話號碼話筒拿起時接收傳真。

從控制台變更區別鈴聲的接聽鈴聲模式

1. 確認裝置已設定為自動接聽傳真來電。
2. 按**設定**。

3. 按「**進階傳真設定**」，再按「**區別鈴聲**」。
4. 按右方向鈕，選擇選項，然後按 **OK**。
當來電鈴聲為傳真線路所指定的鈴聲模式時，裝置會接聽來電並收傳真。

設定傳真錯誤修正模式

通常本產品會在收發傳真時監控線路訊號。在傳送過程中偵測到錯誤訊號且錯誤修正設定為開啓時，裝置會要求重新傳送該一部份。

僅在收發傳真中遇到問題且接受收發中的錯誤時，才將錯誤修正設定為關閉。跨國家／地區或用衛星電話收發傳真時，關閉錯誤修正設定可能有所助益。

設定傳真錯誤修正模式

- ▲ **控制台**：按**傳真功能表**，開啓「**進階傳真設定**」功能表，再用「**錯誤修正模式**」選項。

設定撥號類型

按下列步驟設定複頻音或脈衝撥號。出廠預設為「**複頻音**」撥號。除非電話線路無法使用複頻音撥號，否則請勿變更本設定。

 **附註** 脈衝撥號在某些國家／地區無法使用。

設定撥號類型

- ▲ **控制台**：按**設定**，按「**基本傳真設定**」，再選擇「**複頻音或脈衝撥號**」選項。

設定重撥選項

裝置因對方傳真機無法接聽或忙線而不能發傳真時，本裝置將會根據忙線時重撥及無人接聽時重撥選項重撥。按下列步驟開啓或關閉本選項。

- **忙線時重撥**：開啓本選項後，對方忙線時裝置會自動重撥。本選項的出廠預設為「**開啓**」。
- **無接聽時重撥**：本選項開啓時，裝置在對方傳真機未接聽時會自動重撥。本選項的出廠預設為「**關閉**」。

設定重撥選項

- ▲ **控制台**：按**設定**，按「**進階傳真設定**」，再選擇「**忙線時重撥**」或「**無接聽時重撥**」選項。

設定傳真速率

您可設定裝置在收發傳真時，與其他傳真機進行通訊的速度。預設的傳真速度為「**快速**」。

如果您使用下列其中一項服務，便可能需要設定較慢的傳真速度：

- 網路電話服務
- PBX 系統

- 網際網路傳真通訊協定 (FoIP)
- 整體服務數位網路 (ISDN) 服務

如果在傳送和接收傳真時遇到問題，請嘗試將「**傳真速度**」設定為「**中等**」或「**慢速**」。可用的傳真速率設定如下表所示。

傳真速率設定	傳真速率
「快速」	v.34 (33600 baud)
「中等」	v.17 (14400 baud)
「緩慢」	v.29 (9600 baud)

從控制台設定傳真速率

1. 按**設定**。
2. 選擇「**進階傳真設定**」，再按「**傳真速率**」。
3. 用方向鍵選擇某個選項，再按**確定**。

網際網路傳真

您也可以訂購便宜的電話服務，用裝置經由網際網路收發傳真。這個方法稱為 FoIP。有下列情況時，您可能已使用由電話公司提供的 FoIP 服務：

- 撥打特殊的存取碼與傳真號碼，或
- 有連接到網際網路的 IP 轉換器盒，且提供傳真連線的類比電話連接埠。

 **附註** 將電話線連上裝置的 1-LINE 連接埠時，將只能收發傳真。亦即必須透過（提供通用類比電話接口的）轉換盒或電話公司，才能連上網際網路。

裝置以 33600bps 的高速傳送和收傳真時，將使某些網際網路傳真服務無法正常運作。用網路傳真服務收發傳真時如有問題，請改用較慢的傳真速率。將「**傳真速率**」設定從「**高**」（預設值）變更為「**中**」，以降低傳真速率。有關變更此設定的詳細資訊，請參閱**[設定傳真速率](#)**。

若您有關於網際網路傳真的問題，請聯絡您的網際網路傳真服務支援部門。

測試傳真設定

您可以測試傳真設定，以檢查裝置的狀態，並確定已正確設定裝置的傳真設定。請在完成裝置的傳真設定後，執行此測試。此測試會執行下列作業：

- 測試傳真硬體
- 檢查連上裝置的電話線是否正確
- 檢查電話線是否插入正確的接口
- 檢查撥號複頻音
- 檢查電話線路
- 測試電話線路的連結狀態

裝置會列印一份測試報告。測試失敗時，請檢視報告中有關如何修正問題的資訊。

測試傳真設定

1. 按住家或辦公室的設定步驟，設定傳真裝置。
2. 開始測試前，請確定先安裝列印墨匣，並將全尺寸紙張放入進紙匣。
3. 從控制台上，按**設定**。
4. 選擇「**工具**」後，再選擇「**執行傳真測試**」。
裝置顯示測試結果於顯示幕，並列印測試報告。
5. 檢視測試報告。
 - 測試通過但傳真仍有問題時，請檢查報告中所列的傳真設定是否正確。空白或錯誤的傳真設定可能使傳真產生問題。
 - 測試失敗時，請檢查測試報告中有關如何解決問題的詳細說明。

使用報告

您可設定裝置，對所傳送與接收的每份傳真，自動列印錯誤報告或確認報告。必要時，您也可以手動列印，提供裝置系統資訊的系統報告。

裝置預設只在傳送或接收傳真發生問題時才列印報告。每次傳真後，控制台顯示幕都會短暫顯示傳真是否成功的確認訊息。

- [列印傳真確認報告](#)
- [列印傳真錯誤報告](#)
- [列印及檢視傳真日誌](#)

列印傳真確認報告

若要在成功傳送傳真之後列印確認訊息，請在傳送任何傳真**之前**，依下列指示啓用傳真確認。選取「**傳真傳送**」或「**傳送與接收**」。

預設的傳真確認設定為「**關閉**」。亦即不會在每次收發傳真後都列印確認報告。每次傳真後，控制台顯示幕都會短暫顯示傳真是否成功的確認訊息。

啓用傳真確認

1. 按**設定**。
2. 按「**列印報告**」，再按「**傳真確認**」。
3. 按右方向鈕，選擇下列選項後按 **OK**。

「 關閉 」	成功傳送和接收傳真時，不會印出傳真確認報告。這是預設值。
「 傳真傳送 」	爲您送出的每一份傳真列印傳真確認報告。
「 傳真接收 」	爲您收到的每一份傳真列印傳真確認報告。

「傳送與接收」	為您送出及收到的每一份傳真列印傳真確認報告。
---------	------------------------

☞ 提示 如果您選擇「傳真傳送」或「傳送與接收」並掃描傳真以便從記憶體傳送，您可以將傳真的第一頁影像包含在「確認已傳送傳真」報告中。按設定，按「傳真確認」，再按「對傳出的傳真」。從「在傳真傳送報告上顯示影像」功能表選擇「開啓」。

列印傳真錯誤報告

您可以設定裝置在發生錯誤時，自動列印一份報告。

設定裝置自動列印傳真錯誤報告

1. 按設定。
2. 按「列印報告」，再按「傳真錯誤報告」。
3. 按右方向鈕，選擇下列選項後按 **OK**。

「傳送與接收」	發生傳真錯誤即列印。這是預設值。
「關閉」	不列印任何傳真錯誤報告。
「傳真傳送」	發生傳輸錯誤即列印。
「傳真接收」	發生接收錯誤即列印。

列印及檢視傳真日誌

日誌會記錄用控制台發的傳真以及所有收的傳真。

您可列印裝置的傳真收發日誌 日誌中各記錄的詳細資料如下：

- 傳輸日期和時間
- 類型（收或發）
- 傳真號碼
- 耗時
- 頁數
- 傳輸結果（狀態）

用 HP 相片及影像軟體檢視傳真日誌

1. 在電腦上，開啓 HP 相片及影像軟體。詳細的說明請參閱[使用 HP 相片及影像軟體](#)。
2. 詳細的資料，請參閱 HP 相片及影像軟體的線上說明。
本日誌記錄用控制台和 HP 相片及影像軟體發的傳真以及所有收的傳真。

從控制台列印傳真日誌

1. 在控制台上，按設定。
2. 按方向鍵指向「列印報告」，再按 **OK**。

3. 按方向鍵指向「**傳真日誌**」，再按 **OK**。
4. 再按 **OK**，列印日誌。

取消傳真

您可以隨時取消正在傳送或接收的傳真。

取消傳真

- ▲ 按控制台上的**取消**，停止正在收發的傳真。裝置如未停止傳真，請再按一次**取消**。
裝置會列印完任何已開始列印的頁，然後取消其餘的各頁。這可能需要一段時間。

取消正在撥號的號碼

- ▲ 按**取消**，取消正在撥打的號碼。

7 設定與管理

本節係供管理員或負責管理本裝置的人員使用。本節主題如下：

- [管理裝置](#)
- [使用裝置管理工具](#)
- [設定裝置的傳真功能](#)
- [配置裝置 \(Windows\)](#)
- [配置裝置 \(Mac OS\)](#)
- [移除安裝和重新安裝軟體](#)

管理裝置

下表所示即為可用來管理裝置的常用工具。有關如何使用這些工具的進一步資訊，請參閱[使用裝置管理工具](#)。

 **附註** 個別程序可能會用到別的方法。

Windows

- 裝置控制台
- 印表機驅動程式
- 工具箱

Mac OS

- 裝置控制台
- HP 印表機公用程式

 **附註** 只有 HP Officejet J3600 支援 Mac OS。

- [監控裝置](#)
- [管理裝置](#)

監控裝置

本節說明監控裝置的方法。

 **附註** 墨水存量僅為估計值。實際存量可能略有出入。

請用本工具...	取得下列資訊...
控制台	取得處理中工作的狀態、裝置的操作狀態、列印墨匣的狀態等資訊。
工具箱 (Windows)	列印墨匣資訊 ：按一下「估計的墨水存量」標籤，檢視墨水存量，再翻閱顯示「墨水匣詳細資

(續)

請用本工具...	取得下列資訊...
	料」鈕。按一下「墨水匣詳細資料」鈕，檢視有關更換列印墨匣以及到期日的資訊。
HP 印表機公用程式 (Mac OS) (只有 HP Officejet J3600 支援)	列印墨匣資訊 ：開啓「資訊及支援」面板，再按一下「耗材狀態」。

管理裝置

本節說明如何管理裝置及變更設定。

請用本工具...	執行下列作業...
控制台	<ul style="list-style-type: none"> • 語言及國家/地區：按設定，再開啓「喜好」功能表。如果您看不到您所在國家/地區的名稱，請按 99，然後從清單中尋找您的國家/地區。 • 控制台音量：按設定，再開啓「喜好」功能表。 • 傳真音量：按設定，再選擇傳真音量。 • 自動報表列印：按設定，再開啓「進階傳真設定」功能表。 • 設定撥號類型：按設定，再開啓「基本傳真設定」功能表。 • 設定重撥選項：按設定，再開啓「進階傳真設定」功能表。 • 設定日期和時間：按設定，按「工具」，再按「日期及時間」。
工具箱 (Windows)	執行裝置維護作業 ：按一下「 裝置維修 」標籤。
HP 印表機公用程式 (Mac OS) (只有 HP Officejet J3600 支援)	執行裝置維護作業 ：開啓「 資訊及支援 」視框，再點選您要執行的作業選項。

使用裝置管理工具

- [工具箱 \(Windows\)](#)
- [HP 印表機公用程式 \(Mac OS\)](#)

工具箱 (Windows)

工具箱提供有關裝置的維護資訊。

 **附註** 電腦規格符合系統需求時，您可選擇 **Starter CD** 上的完整安裝選項來安裝工具箱程式。

開啓工具箱

- 在 **HP 解決方案中心** 中，點選「**設定**」功能表，指向「**列印設定**」，再點選「**印表機工具箱**」。
- 右擊工具列的 **HP Digital Imaging Monitor**，指向「**印表機型號**」，點選「**顯示印表機工具箱**」。

工具箱選項標籤

工具箱內有下列選項標籤。

選項標籤	目錄
估計的墨水存量	<ul style="list-style-type: none">• 墨水存量資訊：顯示列印墨匣的估計墨水存量。 <hr/>附註 墨水存量僅為估計值。實際存量可能略有出入。• 線上訂購：提供線上訂購裝置列印耗材的網路連結。• 用電話訂購：顯示訂購裝置耗材的電話號碼。某些國家／地區沒有訂購耗材的電話號碼。• 墨水匣詳細資料：顯示所安裝之列印墨匣的訂購號碼及到期日。
裝置維修	<ul style="list-style-type: none">• 校正列印墨匣：引導您校正列印墨匣。如需詳細資訊，請參閱校正列印墨匣。• 清潔列印墨匣：引導您清潔列印墨匣。如需詳細資訊，請參閱清潔列印墨匣。• 列印測試頁：引導您列印測試頁。

HP 印表機公用程式 (Mac OS)

HP 印表機公用程式包含設定列印設定、校準裝置、線上訂購耗材以及尋找網站支援資訊的工具。

 **附註** 只有 HP Officejet J3600 支援 Mac OS。

開啓 HP 印表機公用程式

若要從桌面開啓 HP 印表機公用程式

1. 從「搜尋程式」視框點選「電腦」（位於「Go」功能表）。
2. 選擇「程式集」，再選擇「印表機」。
3. 選擇「HP」，選擇「公用程式」，再選擇「HP Printer Selector」。
4. 選擇裝置，再點選「啓動公用程式」。

若要從印表機設定公用程式開啓 HP 印表機公用程式

1. 從「搜尋程式」視框點選「電腦」（位於「Go」功能表）。
2. 從清單中選取裝置，然後按下「公用程式」。
3. 從功能表中選取裝置，然後按下「啓動公用程式」。

HP 印表機公用程式視框

資訊及支援視框

- **耗材狀態**：顯示目前已安裝之列印墨匣的資訊。
- **耗材資料**：顯示列印墨匣更換選項。

- **裝置資訊：**顯示型號及序號資訊。本頁包括裝置及耗材的資訊。
- **清潔：**引導您清潔列印墨匣。
- **校準：**引導您校正列印墨匣。
- **HP 支援：**連上提供對裝置的支援、註冊裝置、以及有關退回及回收列印耗材資訊的 HP 網站。

設定裝置的傳真功能

完成準備開始手冊所述的步驟後，請按本節的說明進行傳真設定。保留準備開始手冊供日後使用。

本節將說明如何設定裝置，使能與同一條電話線路上的設備和服務搭配進行傳真。

- ☞ **提示** 您也可以使用傳真設定精靈 (Windows) 或 HP 傳真設定公用程式 (Mac OS)，快速設定接聽模式及傳真標頭等重要的傳真功能。您可以藉由與裝置一起安裝的軟體，使用傳真設定精靈 (Windows) 或 HP 傳真設定公用程式 (Mac OS)。執行傳真設定精靈 (Windows) 或 HP 傳真設定公用程式 (Mac OS) 之後，請按本節的說明進行傳真設定。

設定傳真功能（並列式電話系統）

開始設定裝置進行傳真之前，請先判斷所在國家／地區使用的電話系統。傳真設定須按序列式或並列式電話系統分別進行。

- 所在的國家／地區未列在下表中時，請先試用序列式電話系統。在序列式電話系統中，數據機、電話和答錄機等共用電話設備所用的接頭，不能連上裝置的 2-EXT 連接埠，只能連上市話接口。

☞ **附註** 某些使用序列式電話系統的國家／地區，裝置隨附的電話線可能另附市話插頭，以便將其他電信裝置插入同一市話接口。

- 所在的國家／地區列在下表中時，請先試用並列式電話系統。在並列式電話系統中，您可將共用電話設備，透過裝置後方的 2-EXT 埠連上電話線路。

☞ **附註** 對並列式電話系統，HP 建議您用裝置隨附的雙絞線，將裝置連上市話線路。

表 7-1 使用並列式電話系統的國家／地區

阿根廷	澳大利亞	巴西
加拿大	智利	中國
哥倫比亞	希臘	印度
印尼	愛爾蘭	日本
韓國	拉丁美洲	馬來西亞

使用並列式電話系統的國家／地區（續）

墨西哥	菲律賓	波蘭
葡萄牙	俄羅斯	沙烏地阿拉伯
新加坡	西班牙	台灣
泰國	美國	委內瑞拉
越南		

若不確定您使用的電話系統是哪一種（序列式或並列式），請向電話公司洽詢。

選擇正確的家庭或辦公室傳真設定

若要順利傳真，您必須知道與裝置共用電話線路的設備和服務類型。這點十分重要，因為您可能需要將某些現有的辦公室設備直接連至裝置，並須變更某些傳真設定，才能順利傳真。

在家中或辦公室設定裝置的最佳方式，是先詳答本節的問卷。再按下節列表及您的答案，選擇建議的設定方式。

請確認以問題呈現的順序閱讀並回答下列問題。

1. 您是否透過電話公司訂購數位用戶線路 (DSL) 服務？（某些國家／地區 DSL 可能亦稱為 ADSL。）
如果您回答「是」，請直接進行[方式 B：設定 DSL 連結下的裝置](#)。您無須繼續回答下列問題。
若回答「否」，請繼續回答問題。
2. 您有專用交換機 (PBX) 或整體服務數位網路 (ISDN) 系統嗎？
如果您回答「是」，請直接進行[方式 C：設定裝置於 PBX 電話系統或 ISDN 線路](#)。您無須繼續回答下列問題。
若回答「否」，請繼續回答問題。
3. 您有透過電話公司訂購區別鈴聲服務（提供多個電話號碼不同響鈴模式）嗎？
如果您回答「是」，請直接進行[方式 D：在同一線路上以區別鈴聲傳真](#)。您無須繼續回答下列問題。
若回答「否」，請繼續回答問題。
您有區別鈴聲服務嗎？許多電話公司提供區別鈴聲功能，以便在同一條電話線上使用多個電話號碼。
使用此項服務時，每個號碼會有不同的響鈴模式。假設您對不同號碼分別有單一、雙重及三重鈴聲三種鈴模式，您可將單一響鈴模式的電話號碼指定為語音通話，雙重響鈴模式的電話號碼指定為傳真通話。使您能在鈴響時分出語音或傳真通話。
4. 語音來電及裝置用來接收傳真來電的電話號碼，是否相同？
繼續回答問題。

5. 裝置所用的電話線路是否接有電腦撥接數據機嗎？

您無法確定是否有使用電腦撥接數據機嗎？如果您對下列問題都回答「是」，表示您有使用電腦撥接數據機：

- 您是否透過撥接連線，直接從電腦軟體應用程式傳送和接收傳真？
- 您是否透過撥號連線從電腦軟體程式傳送與接收電子郵件？
- 您是否透過撥號連線從電腦存取網際網路？

繼續回答問題。

6. 答錄機接聽語音來電，與裝置用來接收傳真來電的電話號碼，是否相同？

繼續回答問題。

7. 電話公司語音信箱服務，與裝置用來接收傳真來電的電話號碼，是否相同？

在回答完問題之後，請繼續進行下一節以選擇傳真設定方式。

選擇傳真設定方式

答完有關與裝置共用電話線路支各項設備和服務的問題後，請選擇適合的住家或辦公室設定方式。

按下表第一欄所示，選擇適用於住家或辦公室的設備和服務組合。然後根據電話系統，尋找適合第二或第三欄的設定。以下小節會對每種設定提供逐步指示說明。

如果您已回答完上一節中的所有問題，且並無上述的設備或服務，請從表中的第一欄選擇「無」。

 **附註** 本節所述的方式不符您住家或辦公室的設定時，請按一般類比式電話設定裝置。務請使用包裝盒中隨附的電話線，將電話線一端插入市話插座，另一端插入裝置背面標示如 1-LINE 的连接埠。使用非隨附的電話線時，收發傳真可能會有問題。

其他設備／服務共用傳真線路	並列類型電話系統建議之傳真設定方式	序列類型電話系統建議之傳真設定方式
無 (您在所有問題都回答「否」。)	方式 A：個別的傳真路線（不接聽語音來電）	請參閱 序列型傳真設定 中的國名
DSL 服務 (您僅在問題 1 回答「是」。)	方式 B：設定 DSL 連結下的裝置	請參閱 序列型傳真設定 中的國名
PBX 或 ISDN 系統 (您僅在問題 2 回答「是」。)	方式 C：設定裝置於 PBX 電話系統或 ISDN 線路	請參閱 序列型傳真設定 中的國名
指定鈴聲服務 (您僅在問題 3 回答「是」。)	方式 D：在同一線路上以區別鈴聲傳真	請參閱 序列型傳真設定 中的國名
語音電話 (您僅在問題 4 回答「是」。)	方式 E：共用的語音／傳真線路	請參閱 序列型傳真設定 中的國名
語音電話和語音信箱服務	方式 F：具語音信箱的共用語音／傳真線路	請參閱 序列型傳真設定 中的國名

(續)

其他設備／服務共用傳真線路	並列類型電話系統建議之傳真設定方式	序列類型電話系統建議之傳真設定方式
(您僅在問題 4 和 7 回答「是」。)		
電腦撥號數據機 (您僅在問題 5 回答「是」。)	方式 G：傳真線路與電腦數據機共用 (無語音通話)	不適用。
語音電話和電腦撥號數據機 (您僅在問題 4 和 5 回答「是」。)	方式 H：共用的語音／傳真線路與電腦數據機	不適用。
語音來電與答錄機 (您僅在問題 4 和 6 回答「是」。)	方式 I：有答錄機的語音／傳真線路共用	不適用。
語音電話、電腦撥號數據機和答錄機 (您僅在問題 4、5 和 6 回答「是」。)	方式 J：與電腦數據機及答錄機共用的語音／傳真線路	不適用。
語音電話、電腦撥號數據機和語音信箱服務 (您僅在問題 4、5 和 7 回答「是」。)	方式 K：具電腦撥接數據機及語音信箱的共用語音／傳真線路	不適用。

方式 A：個別的傳真線路（不接聽語音來電）

對於不接聽語音來電且無其他共用設備的獨立電話線路，請按本節所述設定裝置。





圖 7-1 裝置的背視圖

1	市話接口
2	用裝置隨附的電話線連上 1-LINE 連接埠

設定裝置於獨立的傳真線路

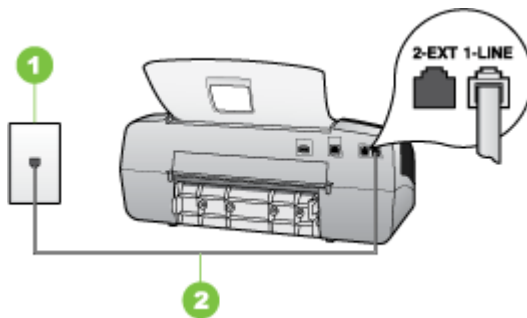
1. 將裝置隨附的電話線，一端插入市話接口，另一端插入裝置背面標示如 1-LINE 的连接埠。

 附註 使用非隨附的電話線將裝置連上市話時，收發傳真可能會有問題。因為此一特殊的電話線與您住家或辦公室使用的電話線不同。

2. 開啓自動接聽設定。
3. (選用) 將「接聽鈴聲次數」設定變更為最低設定(兩聲)。
4. 執行傳真測試。

電話鈴響時，裝置會按「接聽鈴聲次數」設定中的鈴響次數自動接聽來電，隨後發出傳真接收音至對方的傳真機，並接收傳真。

方式 B：設定 DSL 連結下的裝置

使用電話公司提供的 DSL 服務且未連結任何設備到裝置時，請按本節所述，在市話接口和裝置之間加裝 DSL 過濾器。DSL 過濾器會濾除干擾裝置的數位訊號，以便與電話線路正常通訊。(某些國家/地區 DSL 可能亦稱為 ADSL。)

 附註 裝置無法使用未連接 DSL 過濾器的 DSL 線路收發傳真。





圖 7-2 裝置的背視圖

1	市話插座
2	DSL (或 ADSL) 過濾器與纜線由 DSL 供應商提供
3	用裝置隨附的電話線連上 1-LINE 連接埠

設定裝置於 DSL

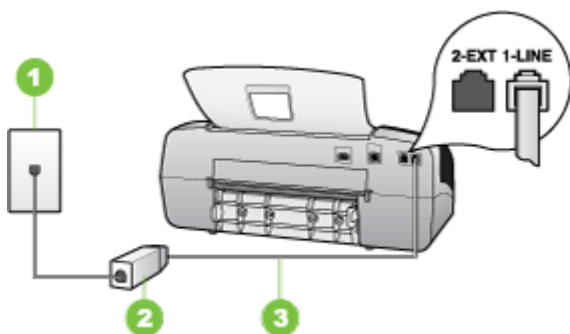
1. 請從 DSL 提供者取得 DSL 過濾器。
2. 使用裝置隨附的電話線，一端連上 DSL 過濾器，另一端連上裝置背面貼有 1-LINE 標籤的連接埠。

 **附註** 使用非隨附的電話線將裝置連上 DSL 過濾器時，收發傳真可能會有問題。因為此一特殊的電話線與您住家或辦公室使用的電話線不同。

由於裝置只提供一條電話線，您必須有另一條電話線才能進行本設定。

3. 將 DSL 過濾器纜線連接到市話接口。
4. 執行傳真測試。

方式 C：設定裝置於 PBX 電話系統或 ISDN 線路

若您使用 PBX 電話系統或 ISDN 轉換器／終端介面卡，請確定完成下列事項：

- 用 PBX 或 ISDN 轉換器／配接卡，將裝置連上用於傳真或電話的連接埠。此外（如果可以設定）配接卡，請將配接卡按所在國家／地區適用的交換機類型設定。

 **附註** 有些 ISDN 系統可讓您針對特定的電話設備配置連接埠。例如，指定一個連接埠給電話和 Group 3 傳真，並指定另一個連接埠用於其他多種用途。如果 ISDN 轉換器連接到傳真／電話連接埠時仍然發生問題，請嘗試使用專供多功能裝置使用的連接埠；該連接埠可能標示為「multi-combi」或類似的字樣。

- 若您使用 PBX 電話系統，請將來電等候音設定為「關閉」。

 **附註** 很多數位 PBX 系統具備預設為「開啓」的通話等候音。通話等候音會干擾所有的傳真傳輸，以致無法用裝置收發傳真。有關關閉通話等候音的方法，請參閱 PBX 電話系統隨附的說明文件。

- 若您使用 PBX 電話系統，在撥打傳真號碼之前請先撥打外線號碼。
- 請使用隨附的電話線將裝置連上市話接口。否則可能無法正常傳真，因為此一特殊的電話線與您住家或辦公室使用的電話線不同。如果隨附的電話線太短，請在當地的電子材料行購買耦合器加以延長。

方式 D：在同一線路上以區別鈴聲傳真

使用電話公司所提供，在單一電話線路上有多個鈴聲模式的區別鈴聲服務時，則請按本節所述來設定裝置。





圖 7-3 裝置的背視圖

1	市話插座
2	用裝置隨附的電話線連上 1-LINE 連接埠

設定裝置於區別鈴聲服務

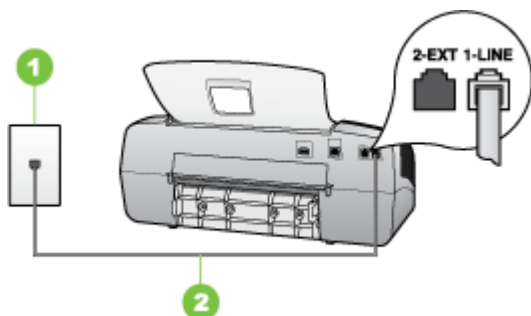
- 將裝置隨附的電話線，一端插入市話插座，另一端插入裝置背面標示如 1-LINE 的連接埠。

 **附註** 使用非隨附的電話線將裝置連上市話時，收發傳真可能會有問題。因為此一特殊的電話線與您住家或辦公室使用的電話線不同。

- 開啓**自動接聽**設定。
- 變更「**區別鈴聲**」設定，以符合電話公司指定給您傳真號碼的模式。

 **附註** 裝置預設為接聽各種鈴聲模式。未設定「**區別鈴聲**」為符合電話公司指定給傳真號碼的鈴聲模式時，裝置可能同時接聽語音來電和傳真來電，或不接聽任何來電。

- (選用) 將「**接聽鈴聲次數**」設定變更為最低設定（兩聲）。
- 執行傳真測試。

裝置會在指定的響鈴次數後（「**接聽鈴聲次數**」設定），自動接聽符合指定之鈴聲模式的來電（「**區別鈴聲**」設定）。隨後發出傳真接收音至對方的傳真機，並接收傳真。

方式 E：共用的語音／傳真線路

用同一個電話號碼接收語音和傳真來電，且線路上未連接其他辦公室設備（或語音信箱）時，請按本節所述來設定裝置。





圖 7-4 裝置的背視圖

1	市話插座
2	用裝置隨附的電話線連上 1-LINE 連接埠
3	電話（選用）

設定裝置於共用的語音／傳真線路

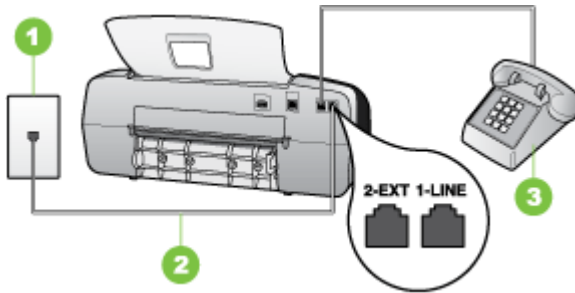
1. 將裝置隨附的電話線，一端插入市話插座，另一端插入裝置背面標示如 1-LINE 的連接埠。

 **附註** 使用非隨附的電話線將裝置連上市話時，收發傳真可能會有問題。因為此一特殊的電話線與您住家或辦公室使用的電話線不同。

2. 執行下列步驟：
 - 對並列式電話系統，請將裝置背面標示為 2-EXT 連接埠的白色插頭取下，再將電話連上此連接埠。
 - 對序列式電話系統，請直接將電話插入裝置纜線上方另附的市話接口。
3. 接著設定裝置以自動或手動方式接聽來電：
 - 設定裝置**自動**接聽來電時，裝置會接聽所有來電並接收傳真。此時裝置將無法區別傳真和語音來電；來電如為語音來電，請在裝置接聽來電之前先接聽來電。請開啓**自動接聽**設定，設定裝置為自動接聽來電。
 - 將裝置設定為**手動**接收傳真時，您必須能夠親自接聽傳真來電，否則裝置將無法接收傳真。請關閉**自動接聽**設定，設定裝置為手動接聽來電。
4. 執行傳真測試。

在裝置接聽前拿起電話，並且聽到對方傳真機的傳真音時，就必須手動接收傳真來電。

方式 F：具語音信箱的共用語音／傳真線路

用同一個電話號碼接收語音和傳真來電，且使用電話公司提供的語音信箱服務時，請按本節所述來設定裝置。

附註 傳真通話與語音信箱服務使用同一個電話號碼上時，將無法自動接收傳真。您只能手動接收傳真；亦即必須親自接聽傳真來電。若要改為自動接收傳真，請向電話公司申請區別鈴聲服務或傳真專用線路。



圖 7-5 裝置的背視圖

1	市話插座
2	用裝置隨附的電話線連上 1-LINE 連接埠

設定裝置於語音信箱

- 將裝置隨附的電話線，一端插入市話插座，另一端插入裝置背面標示如 1-LINE 的連接埠。

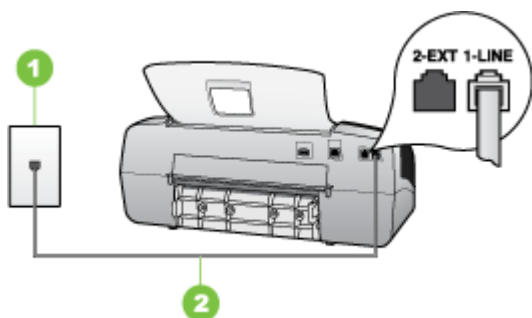
附註 使用非隨附的電話線將裝置連上市話時，收發傳真可能會有問題。因為此一特殊的電話線與您住家或辦公室使用的電話線不同。

- 關閉**自動接聽**設定。
- 執行傳真測試。

您必須在有傳真來電時當場手動接聽，否則裝置無法接收傳真。您必須在語音信箱接起電話之前啓用手動傳真。

方式 G：傳真線路與電腦數據機共用（無語音通話）

如果有不接收一般語音來電的傳真線路，並將電腦數據機連接至此線路時，請依本節的說明設定裝置。

附註 電腦撥號數據機共用裝置的電話線路時，您將無法同時使用數據機及裝置。例如，使用電腦撥號數據機傳送電子郵件或上網時，就無法使用裝置傳真。

- [設定裝置與電腦撥號數據機共用](#)
- [設定裝置與電腦 DSL/ADSL 數據機共用](#)

設定裝置與電腦撥號數據機共用

在同一線路共用傳真及電腦數據機時，請按下列步驟設您裝置。





圖 7-6 裝置的背視圖

1	市話插座
2	用裝置隨附的電話線連上 1-LINE 連接埠
3	有數據機的電腦

設定裝置與電腦撥號數據機共用

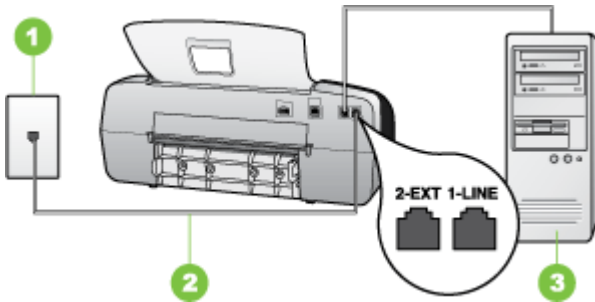
1. 取出裝置背面 2-EXT 標示之連接埠中的插頭。
2. 找到電腦背面（電腦撥號數據機）連上市話接口的電話線。將電話線自市話接口拔下，改插入裝置背面標示為 2-EXT 的連接埠。
3. 將裝置隨附的電話線，一端插入市話插座，另一端插入裝置背面標示如 1-LINE 的連接埠。

 附註 使用非隨附的電話線將裝置連上市話時，收發傳真可能會有問題。因為此一特殊的電話線與您住家或辦公室使用的電話線不同。

4. 請關閉自動將傳真接收至電腦的數據機軟體設定。

 附註 請關閉數據機軟體的自動傳真接收設定，否則裝置將無法接收傳真。

5. 開啓自動接聽設定。
6. (選用) 將「接聽鈴聲次數」設定變更為最低設定（兩聲）。
7. 執行傳真測試。

電話鈴響時，裝置會按「接聽鈴聲次數」設定中的鈴響次數自動接聽。隨後發出傳真接收音至對方的傳真機，並接收傳真。

設定裝置與電腦 DSL/ADSL 數據機共用

使用 DSL 線路傳真時，請按下列步驟設定傳真。

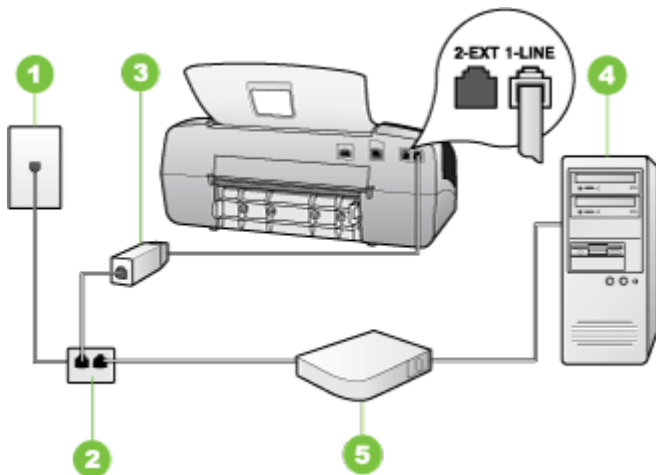

1	市話插座
2	並列分歧器
3	DSL/ADSL 過濾器 將裝置隨附電話線的一頭插入裝置背面的 1-LINE 連接埠，另一頭插入 DSL/ADSL 過濾器。
4	電腦
5	電腦的 DSL/ADSL 數據機

附註 您必須購買並列式分歧器。並列式分歧器前方有一個 RJ-11 埠，後方有兩個 RJ-11 埠。請勿使用雙線路電話分歧器、序列式分歧器或前方有兩個 RJ-11 埠而後方有一個插口的並列式分歧器。



設定裝置與電腦 DSL/ADSL 數據機共用

- 請從 DSL 提供者取得 DSL 過濾器。
- 使用裝置隨附的電話線，一端連上 DSL 過濾器，另一端連上裝置背面貼有 1-LINE 標籤的連接埠。

附註 使用非隨附的電話線將裝置連上 DSL 過濾器時，收發傳真可能會有問題。因為此一特殊的電話線與您住家或辦公室使用的電話線不同。

3. 將 DSL 過濾器連上並列式分歧器。
4. 將 DSL 數據機連上並列式分歧器。
5. 將並列式分歧器插入市話接口。
6. 執行傳真測試。

電話鈴響時，裝置會按「**接聽鈴聲次數**」設定中的鈴響次數自動接聽。隨後發出傳真接收音至對方的傳真機，並接收傳真。

方式 H：共用的語音／傳真線路與電腦數據機

使用同一條電話線路接收一般語音來電和傳真來電，且在此電話線上連接電腦數據機時，請依本節中的說明來設定裝置。

 **附註** 由於電腦數據機與裝置共用電話線路，所以無法同時使用數據機和裝置。例如，正在使用電腦數據機傳送電子郵件或上網時，您就無法使用裝置傳真。

- [與電腦撥號數據機共用語音／傳真](#)
- [與電腦 DSL/ADSL 數據機共用語音／傳真](#)

與電腦撥號數據機共用語音／傳真

對傳真與語音共用的電話線，請按下列步驟設定傳真。

設定裝置與電腦共用的方式，按電腦的電話連接埠數目分為兩種。開始之前，請檢查電腦有一個或兩個電話連接埠。

- 電腦只有一個電話連接埠時，請另購如下所示（亦名耦合器）的並列式分歧器。（並列式分歧器前端有一個 RJ-11 連接埠，後端則有兩個 RJ-11 連接埠，請勿使用雙線路電話分歧器、序列分歧器或前端有兩個 RJ-11 連接埠後端有一個接頭的並列式分歧器。）



圖 7-7 並列式分歧器的範例

- 電腦有一個電話連接埠時，請按下述設定裝置。





圖 7-8 裝置的背視圖

1	市話插座
2	將裝置隨附的電話線插入裝置背面的 1-LINE 連接埠
3	並列分歧器
4	電腦
5	電話

與配備一個電話連接埠之電腦一樣的設定裝置於同一條電話線上。

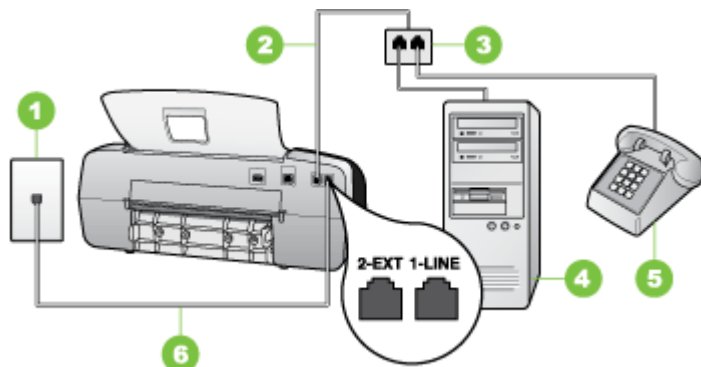
1. 取出裝置背面 2-EXT 標示之連接埠中的插頭。
2. 找到電腦背面（電腦撥號數據機）連上市話接口的電話線。將電話線自市話接口斷開插入並列式分歧器。
3. 將插入並列式分歧器連接埠的電話線插入裝置背面的 2-EXT 連接埠。
4. 將話機連上並列式分歧器。
5. 將裝置隨附的電話線，一端插入市話插座，另一端插入裝置背面標示如 1-LINE 的連接埠。

 附註 使用非隨附的電話線將裝置連上市話時，收發傳真可能會有問題。因為此一特殊的電話線與您住家或辦公室使用的電話線不同。

6. 請關閉自動將傳真接收至電腦的數據機軟體設定。

 附註 如果未關閉數據機軟體的自動傳真接收設定，HP 裝置將無法接收傳真。

7. 接著設定裝置以自動或手動方式接聽來電：

- 設定裝置**自動**接聽來電時，裝置會接聽所有來電並接收傳真。此時裝置將無法區別傳真和語音來電；來電如為語音來電，請在裝置接聽來電之前先接聽來電。請開啓**自動接聽**設定，設定裝置為自動接聽來電。
- 將裝置設定為**手動**接收傳真時，您必須能夠親自接聽傳真來電，否則裝置將無法接收傳真。請關閉**自動接聽**設定，設定裝置為手動接聽來電。

8. 執行傳真測試。

 **附註** 電腦背面如有兩個電話連接埠，就不需要使用並列式分歧器。您可將話機插入電腦撥號數據機的 OUT 連接埠。

在裝置接聽前拿起電話，並且聽到對方傳真機的傳真音時，就必須手動接收傳真來電。

同一電話線共用語音、傳真及電腦撥號數據機時，請按下列步驟設定傳真。

與電腦 DSL/ADSL 數據機共用語音／傳真

電腦配備 DSL/ADSL 數據機時請參考下列步驟。

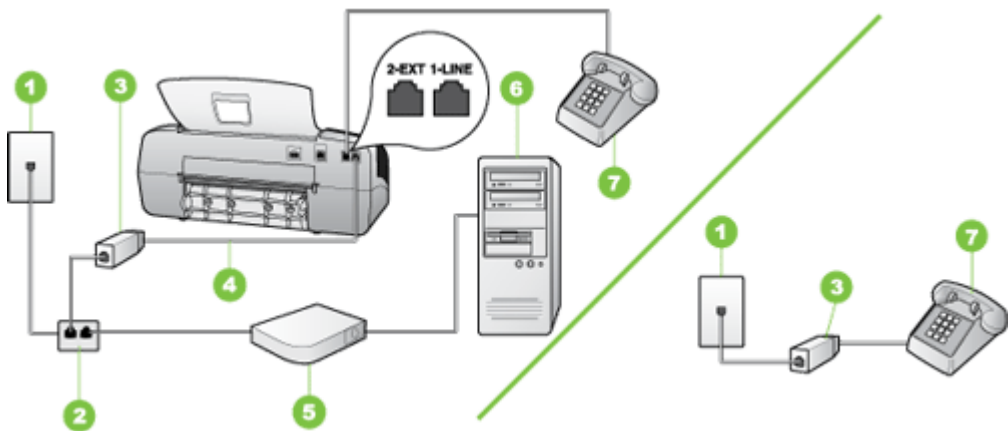

1	市話插座
2	並列分歧器
3	DSL/ADSL 過濾器
4	裝置隨附的電話線
5	DSL/ADSL 數據機
6	電腦
7	電話

☞ 附註 您必須購買並列式分歧器。並列式分歧器前方有一個 RJ-11 埠，後方有兩個 RJ-11 埠。請勿使用雙線路電話分歧器、序列式分歧器或前方有兩個 RJ-11 埠而後方有一個插口的並列式分歧器。



設定裝置與電腦 DSL/ADSL 數據機共用

1. 請從 DSL 提供者取得 DSL 過濾器。

☞ 附註 住家／辦公室共用同一 DSL 服務號碼的電話，必須另裝 DSL 過濾器，否則通話中將會出現噪音。

2. 使用裝置隨附的電話線，將一端連接至 DSL 過濾器，然後將另一端連接至裝置背面貼有 1-LINE 標籤的连接埠。

☞ 附註 使用非隨附的電話線將裝置連上 DSL 過濾器時，收發傳真可能會有問題。因為此一特殊的電話線與住家或辦公室常用的電話線不同。

3. 對並列式電話系統，請將裝置背面標示為 2-EXT 連接埠的白色插頭取下，再將電話連上此連接埠。

4. 將 DSL 過濾器連上並列式分歧器。

5. 將 DSL 數據機連上並列式分歧器。

6. 將並列式分歧器插入市話接口。

7. 執行傳真測試。

電話鈴響時，裝置會按「接聽鈴聲次數」設定中的鈴響次數自動接聽。隨後發出傳真接收音至對方的傳真機，並接收傳真。

方式 I：有答錄機的語音／傳真線路共用

用同一個電話號碼接收語音和傳真來電，且在電話線上連接答錄機接聽語音來電時，則請按本節所述來設定裝置。





圖 7-9 裝置的背視圖

1	市話插座
2	將裝置隨附的電話線連上裝置背面的 1-LINE 連接埠
3	答錄機
4	電話（選用）

設定裝置於有答錄機的共用語音／傳真線路

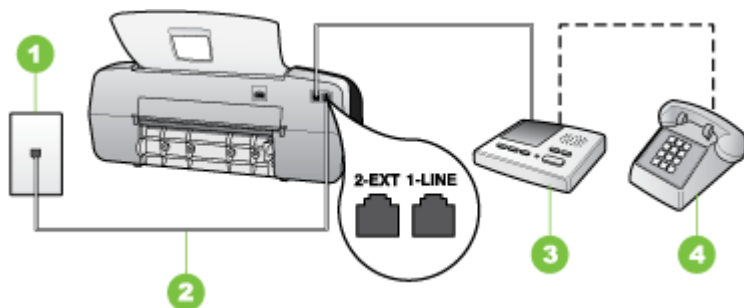
- 取出裝置背面 2-EXT 標示之連接埠中的插頭。
- 將答錄機自市話接口拔下，改插入裝置背面標示為 2-EXT 的連接埠。

 **附註** 未直接將答錄機連接至裝置時，對方傳真機所傳來的傳真音可能會錄在答錄機上，以致無法使用裝置來接收傳真。
- 將裝置隨附的電話線，一端插入市話插座，另一端插入裝置背面標示如 1-LINE 的連接埠。

 **附註** 使用非隨附的電話線將裝置連上市話時，收發傳真可能會有問題。因為此一特殊的電話線與您住家或辦公室使用的電話線不同。
- （選用）若答錄機沒有內建的電話，為了方便您可以將電話連接到答錄機背後的「OUT」連接埠。

 **附註** 答錄機無法連上外接電話時，請另購買並列式分歧器（亦名耦合器），將答錄機和電話連上裝置。您可用標準電話線來連接這些設備。
- 開啓**自動接聽**設定。
- 將答錄機設為在發出少數幾聲鈴聲之後接聽。
- 將裝置的「**接聽鈴聲次數**」設定變更為裝置支援的鈴聲次數上限。（鈴聲次數上限視國家／地區而異。）
- 執行傳真測試。

電話鈴響時，答錄機會在設定的響鈴次數後接聽，並播放預先錄好的問候語。裝置會在此時監控「收聽」傳真號音。偵測到傳真號音時，裝置會發出傳真接收號音並開始接收傳真；沒有偵測到傳真號音時，裝置停止監控線路同時答錄機開始錄訊息。

方式 J：與電腦數據機及答錄機共用的語音／傳真線路

如果您使用同一個電話號碼接收一般語音來電和傳真來電，且在此電話線上連接電腦數據機和答錄機，則請依本節中的說明來設定 HP 裝置。

 **附註** 由於電腦撥號數據機與 HP 裝置共享電話線，因此無法同時使用數據機和裝置。例如，在使用電腦撥號數據機傳送電子郵件或上網時，就無法使用 HP 裝置發送傳真。

- 與電腦撥號數據機和答錄機共用語音／傳真線路
- 與電腦 DSL/ADSL 數據機和答錄機共用語音／傳真線路

與電腦撥號數據機和答錄機共用語音／傳真線路

有兩種設定 HP 裝置與電腦的方式，依電腦的電話連接埠數目而定。開始之前，請檢查電腦有一個還是兩個電話連接埠。

- 如果您的電腦只有一個電話連接埠，您必須購買並列式分歧器，如下所示。（並列式分歧器前方有一個 RJ-11 埠，後方有兩個 RJ-11 埠。請勿使用雙線路電話分歧器、序列式分歧器或前方有兩個 RJ-11 埠而後方有一個插口的並列式分歧器。）



圖 7-10 並列式分歧器的範例

- 若您的電腦有一個電話連接埠，請依下列方式設定您的 HP 裝置。





圖 7-11 裝置的背視圖

1	市話插座
2	將裝置隨附的電話線插入並列式分歧器
3	並列分歧器
4	電話（選用）
5	答錄機
6	有數據機的電腦
7	用裝置隨附的電話線連上 1-LINE 連接埠

與配備一個電話連接埠之電腦一樣的設定裝置於同一條電話線上。

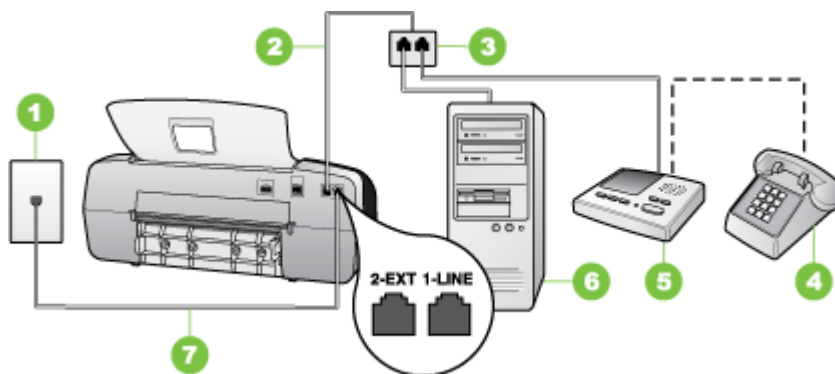
1. 從 HP 裝置背面標示為 2-EXT 的連接埠中拔下白色插頭。
2. 找到電腦背面（電腦撥接數據機）連上市話插座的電話線。將電話線自市話插座拔下，改插入裝置背面標示為 2-EXT 的連接埠。
3. 將答錄機自市話插座拔下，改插入裝置背面標示為 2-EXT 的連接埠。

 附註 如果您未直接將答錄機連接至裝置，傳送方傳真機傳來的傳真音可能會錄在答錄機上，而您可能也無法使用裝置接收傳真。

4. 使用 HP 裝置包裝盒中隨附的電話線，將一端連接至牆上電話插座，另一端連接至 HP 裝置背面標示為 1-LINE 的連接埠。

 附註 使用非隨附的電話線將裝置連上市話時，收發傳真可能會有問題。因為此一特殊的電話線與您住家或辦公室使用的電話線不同。

5. (選用) 若答錄機沒有內建的電話，為了方便您可以將電話連接到答錄機背後的「OUT」連接埠。

 附註 答錄機無法連上外接電話時，請另購買並列式分歧器（亦名耦合器），將答錄機和電話連上裝置。您可用標準電話線來連接這些設備。

6. 請關閉自動將傳真接收至電腦的數據機軟體設定。

 附註 請關閉數據機軟體的自動傳真接收設定，否則裝置將無法接收傳真。

7. 開啓自動接聽設定。
8. 將答錄機設為在發出少數幾聲鈴聲之後接聽。
9. 將 HP 裝置的「接聽鈴聲次數」設定變更爲 HP 裝置所支援的最多鈴聲數。（最多鈴聲數依國家／地區而異。）
10. 執行傳真測試。

 附註 電腦配備兩個電話連接埠時，就無須採用並列式分歧器。請將答錄機插入電腦背面的 OUT 連接埠。

電話鈴響時，答錄機會在設定的響鈴次數後接聽，並播放預先錄好的問候語。裝置會在此時監控「收聽」傳真號音。偵測到傳真號音時，裝置會發出傳真接收號音並開始接收傳真；沒有偵測到傳真號音時，裝置停止監控線路同時答錄機開始錄訊息。

與電腦 DSL/ADSL 數據機和答錄機共用語音／傳真線路

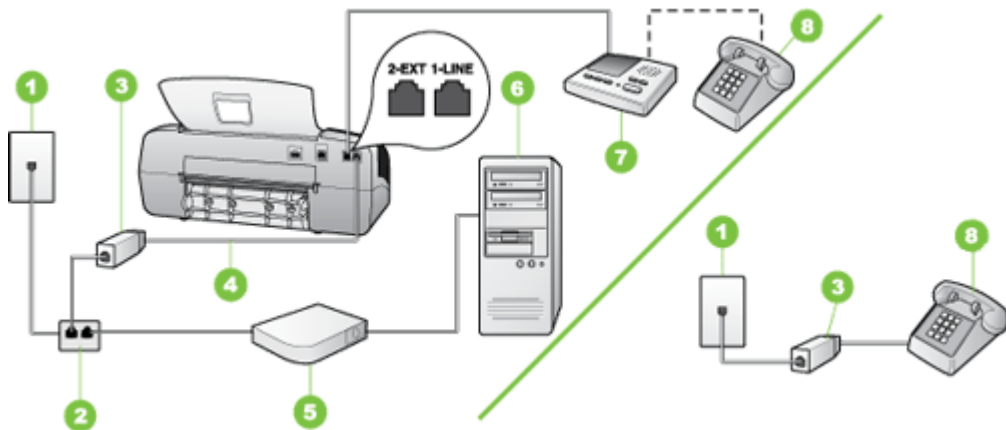

1	市話插座
2	並列分歧器
3	DSL/ADSL 過濾器
4	將裝置隨附的電話線插入裝置背面的 1-LINE 連接埠
5	DSL/ADSL 數據機
6	電腦
7	答錄機
8	電話（選用）

附註 您必須購買並列式分歧器。並列式分歧器前方有一個 RJ-11 埠，後方有兩個 RJ-11 埠。請勿使用雙線路電話分歧器、序列式分歧器或前方有兩個 RJ-11 埠而後方有一個插口的並列式分歧器。



設定裝置與電腦 DSL/ADSL 數據機共用

1. 請從 DSL/ADSL 提供者取得 DSL/ADSL 過濾器。

 附註 住家／辦公室共用同一 DSL/ADSL 服務號碼的電話，必須另裝 DSL/ADSL 過濾器，否則通話中將會出現噪音。

2. 使用裝置隨附的電話線，一端連上 DSL/ADSL 過濾器，另一端連上裝置背面貼有 1-LINE 標籤的連接埠。

 附註 使用非隨附的電話線將裝置連上 DSL/ADSL 過濾器時，收發傳真可能會有問題。因為此一特殊的電話線與您住家或辦公室使用的電話線不同。

3. 將 DSL/ADSL 過濾器連上分歧器。

4. 將答錄機自市話接口拔下，改插入裝置背面標示為 2-EXT 的連接埠。

 附註 未直接將答錄機連接至裝置時，對方傳真機所傳來的傳真音可能會錄在答錄機上，以致無法使用裝置來接收傳真。

5. 將 DSL 數據機連上並列式分歧器。

6. 將並列式分歧器插入市話接口。

7. 將答錄機設為在發出少數幾聲鈴聲之後接聽。

8. 將裝置的「接聽鈴聲次數」設定，變更為裝置支援的鈴聲次數上限。

 附註 最大鈴聲次數依國家／地區而異

9. 執行傳真測試。

電話鈴響時，答錄機會在您設定的鈴響次數後接聽來電，並開始播放問候語。裝置會在此時監控「收聽」傳真號音。偵測到傳真號音時，裝置會發出傳真接收號音並開始接收傳真；沒有偵測到傳真號音時，裝置停止監控線路同時答錄機開始錄訊息。

同一電話線共用語音、傳真及電腦 DSL 數據機時，請按下列步驟設定傳真。

方式 K：具電腦撥號數據機及語音信箱的共用語音／傳真線路

用同一個電話號碼接收語音和傳真來電，且在同一條電話線連接電腦撥號數據機和電話公司提供的語音信箱服務時，請按本節所述來設定裝置。

 附註 傳真通話與語音信箱服務使用同一個電話號碼上時，將無法自動接收傳真。您只能手動接收傳真；亦即必須親自接聽傳真來電。若要改為自動接收傳真，請向電話公司申請區別鈴聲服務或傳真專用線路。

由於電腦撥號數據機與裝置共用電話線路，所以無法同時使用數據機和裝置。例如，在使用電腦撥號數據機傳送電子郵件或上網時，就無法使用裝置傳真。

設定裝置與電腦共用的方式，按電腦的電話連接埠數目分為兩種。開始之前，請檢查電腦有一個或兩個電話連接埠。

- 電腦只有一個電話連接埠時，請另購如下所示（亦名耦合器）的並列式分歧器。（並列式分歧器前端有一個 RJ-11 連接埠，後端則有兩個 RJ-11 連接埠，請勿使用雙線路電話分歧器、序列分歧器或前端有兩個 RJ-11 連接埠後端有一個接頭的並列式分歧器。）



圖 7-12 並列式分歧器的範例

- 電腦有兩個電話連接埠時，請按下述設定裝置。





圖 7-13 裝置的背視圖

1	市話插座
2	用裝置隨附的電話線連上 1-LINE 連接埠
3	有數據機的電腦
4	電話

與有兩個電話連接埠之電腦一樣的設定裝置於同一條電話線上。

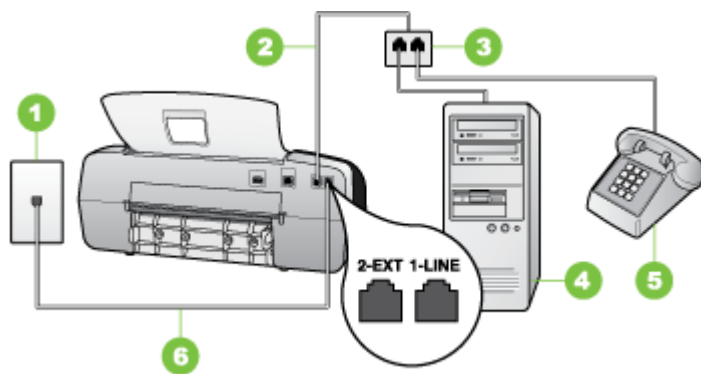
1. 取出裝置背面 2-EXT 標示之連接埠中的插頭。
2. 找到電腦背面（電腦撥接數據機）連上市話插座的電話線。將電話線自市話插座拔下，改插入裝置背面標示為 2-EXT 的連接埠。
3. 將電話連接至電腦撥號數據機背面的「OUT」連接埠。

- 將裝置隨附的電話線，一端插入市話插座，另一端插入裝置背面標示如 1-LINE 的連接埠。

 **附註** 使用非隨附的電話線將裝置連上市話時，收發傳真可能會有問題。因為此一特殊的電話線與您住家或辦公室使用的電話線不同。

- 請關閉自動將傳真接收至電腦的數據機軟體設定。

 **附註** 請關閉數據機軟體的自動傳真接收設定，否則裝置將無法接收傳真。

- 關閉**自動接聽**設定。

- 執行傳真測試。

您必須能夠親自接聽傳真來電，否則裝置將無法收傳真。

序列型傳真設定

有關裝置在序列型電話系統的傳真功能設定資訊，請參閱當地國家／地區的傳真配置網站。

奧地利	www.hp.com/at/faxconfig
德國	www.hp.com/de/faxconfig
瑞士（法語區）	www.hp.com/ch/fr/faxconfig
瑞士（德語區）	www.hp.com/ch/de/faxconfig
英國	www.hp.com/uk/faxconfig
芬蘭	www.hp.fi/faxconfig
丹麥	www.hp.dk/faxconfig
瑞典	www.hp.se/faxconfig
挪威	www.hp.no/faxconfig
荷蘭	www.hp.nl/faxconfig
比利時（荷語區）	www.hp.be/nl/faxconfig
比利時（法語區）	www.hp.be/fr/faxconfig
葡萄牙	www.hp.pt/faxconfig
西班牙	www.hp.es/faxconfig
法國	www.hp.com/fr/faxconfig
愛爾蘭	www.hp.com/ie/faxconfig
義大利	www.hp.com/it/faxconfig

配置裝置 (Windows)

您可將裝置直接連上電腦，或與網路使用者共用裝置。

☞ 附註 執行安裝程式前，請先在電腦系統上安裝 Microsoft Internet Explorer 6.0 或更新版本。

您必須有管理員權限才能在 Windows 2000、Windows XP，或 Windows Vista 上安裝印表機驅動程式。

只有執行 Windows 2000 的裝置才支援印表機與掃描器驅動程式。

設定裝置時，HP 建議於安裝完成後再將裝置連上電腦，此一安裝方式最容易。但已先連上纜線時，則請參閱[安裝軟體前連接裝置](#)。

直接連結

您可用 USB 纜線將裝置直接連上電腦。

☞ 附註 安裝裝置軟體並將裝置連上 Windows 電腦後，無須再安裝裝置軟體，即可將別的裝置以 USB 纜線連上同一電腦。

設定裝置時，HP 建議於安裝完成後再將裝置連上電腦，此一安裝方式最容易。但已先連上纜線時，則請參閱[安裝軟體前連接裝置](#)。

連接裝置前安裝軟體（建議）

若要安裝軟體

1. 關閉所有正在執行的應用程式。
 2. 將 Starter CD 光碟片裝入光碟機。光碟片的功能表會自動出現。光碟功能表若未自動啟動，按兩下 Starter CD 上的設定圖示。
 3. 點選光碟功能表中的「安裝」，按線上提示進行。
 4. 按提示，將裝置開機並用 USB 纜線連上電腦。「找到新硬體」精靈即顯示出來，並在印表機資料夾新增裝置圖示。
-

☞ 附註 您可於稍後要使用裝置時才插入 USB 纜線。

您亦可用名為「本機共用網路」的簡易型網路連結，與別的電腦共用裝置，詳細的說明請參閱[在本機共用網路上共用裝置](#)。

安裝軟體前連接裝置

安裝軟體前若已將裝置連上電腦，「找到新硬體」精靈會顯示出來。

☞ 附註 裝置若已開機，安裝程式進行中請勿將裝置關機或斷開裝置的纜線，安裝程式可能因此無法完成。

若要連接裝置

1. 在顯示搜尋裝置驅動程式方法的「找到新硬體」對話方塊中，選擇進階選項，再點選「下一步」。

 附註 切勿讓「找到新硬體」精靈自動搜尋印表機驅動程式。

2. 勾選指定驅動程式位置，並取消另一項的勾選。
3. 將 **Starter CD** 插入光碟機。光碟功能表啟動時，請關閉光碟功能表。
4. 瀏覽進入 **Starter CD** 的根目錄（例如，D），再點選「OK」。
5. 點選「下一步」，按線上說明進行。
6. 按一下「完成」，結束「找到新硬體」精靈。精靈即自動執行安裝程式（這可能要花一點時間）。
7. 完成安裝步驟。

 附註 您亦可用名為「本機共用網路」的簡易型網路連結，與別的電腦共用裝置，詳細的說明請參閱[在本機共用網路上共用裝置](#)。

在本機共用網路上共用裝置

在本機共用網路中，裝置直接連上稱作伺服器之選定電腦的 **USB** 連接埠，並被稱作用戶端電腦的使用者共用。

 附註 共用直接連結的裝置時，請以執行最新作業系統的電腦為伺服器。例如，有一台執行 **Windows XP** 的電腦，及一台執行較舊版本 **Windows** 作業系統的電腦時，請以執行 **Windows XP** 的電腦為伺服器。

此一方式僅限於小型群組或低用量的環境。大量使用者列印到裝置連結的電腦時，該一電腦速度會減緩。

共用限於列印功能，掃描、影印、及傳真功能不共用。

若要共用裝置

1. 按一下「開始」，指向「設定」，然後按「印表機」或「印表機和傳真」。
- 或 -
點選「開始」，點選「控制台」，再按兩下「印表機」。
2. 右擊裝置圖示，點選「內容」，再點選「共用」選項標籤。
3. 點選共用裝置選項，並指定共用名稱。
4. 與執行不同版本 **Windows** 的電腦共用裝置時，您可點選「其他驅動程式」，安裝用戶端電腦所需的驅動程式。安裝前，請先將 **Starter CD** 插入光碟機。

配置裝置 (Mac OS)

 附註 只有 HP Officejet J3600 支援 Mac OS。

您可用 **USB** 纜線在單一 **Macintosh** 電腦使用裝置，或在網路上與其他使用者共用裝置。

本節主題如下：

- [安裝直接連線所需的軟體](#)
- [在本機共用網路上共用裝置](#)

安裝直接連線所需的軟體

若要安裝軟體

1. 用 USB 纜線將裝置連上電腦。
2. 將 Starter CD 插入光碟機。按兩下桌面上的光碟圖示，再按兩下設定圖示，您亦可自行進入 Starter CD 上的安裝程式資料夾。
3. 點選「安裝軟體」，按線上說明進行。
4. 視需要與其他 Macintosh 使用者共用裝置。
如需詳細說明，請參閱[在本機共用網路上共用裝置](#)。

在本機共用網路上共用裝置

將裝置直接連上電腦時，您仍可用稱為「本機共用網路」的簡易網路連結與別的電腦共用。此一方式僅限於小型群組或低用量的環境。大量使用者列印到裝置連結的電腦時，該一電腦速度會減緩。

在 Mac OS 環境中共用裝置時的基本條件如下：

- Macintosh 電腦必須使用 TCP/IP 協定進行網路通訊，且必須有 IP 位址。（不支援 AppleTalk。）
- 被共用的裝置必須連結在主機 Macintosh 電腦的內建 USB 埠上。
- 使用共用裝置的主機及用戶端 Macintosh 電腦，必須安裝裝置共用軟體及所安裝之裝置的驅動程式或 PPD。（請執行安裝程式來安裝裝置共用軟體和相關的說明檔案。）

有關 USB 裝置共用的進一步資訊，請參考 Apple 網站 (www.apple.com) 上的支援資訊，或電腦上的 Apple Macintosh Help 檔案。

在 Mac OS 電腦上共用裝置

1. 在連上印表機的各主機及用戶 Macintosh 電腦，開啓印表機共用。請按所用的 OS 版本執行下列步驟：
 - **Mac OS 10.3**：開啓「系統喜好」，點選「列印及傳真」，核選「與別的電腦共用裝置」旁的方塊。
 - **Mac OS 10.4**：開啓「系統喜好」，點選「列印及傳真」，點選「共用」選項標籤，核選「與別的電腦共用裝置」旁的方塊，選擇要共用的印表機。
2. 從網路上其他 Macintosh 電腦（用戶）列印時，請執行下列步驟：
 - a. 點選「檔案」，在要列印的文件中選擇「版面設定」。
 - b. 在「格式」旁的下拉功能表中，選擇「共用的印表機」後選擇裝置。
 - c. 選擇「紙張尺寸」，點選「OK」。

- d. 在文件中，點選「檔案」，再選擇「列印」。
- e. 在「印表機」旁的下拉功能表中，選擇「共用的印表機」後選擇裝置。
- f. 按需要進行其他設定後，點選「列印」。

移除安裝和重新安裝軟體

安裝未完成，或在軟體安裝畫面提示出現之前，就將 USB 纜線插入電腦時，就可能需要移除安裝後再重新安裝軟體。請不要只刪除電腦上的裝置應用程式檔案。移除安裝時，務必使用裝置隨附之安裝軟體所提供的移除安裝公用程式。

Windows 電腦有 3 種移除安裝的方式；Macintosh 系統只有一種方式。

自 Windows 電腦移除安裝，方法 1

1. 斷開電腦與裝置的連結。軟體重新安裝完成之前請勿連上電腦。
2. 按**電源**鈕關閉裝置。
3. 在 Windows 工作列上，按一下「開始」，選擇「程式集」或「所有程式」，選擇「HP」，選擇「Officejet J3500/J3600 Series」，然後按一下「解除安裝」。
4. 按照畫面上的指示操作。
5. 如果詢問您是否要移除共用的檔案，請按一下「否」。
如果這些檔案被刪除，其他使用這些檔案的程式可能將無法正常執行。
6. 重新啟動電腦。
7. 將 Starter CD 插入電腦的光碟機，按線上說明重新安裝軟體，亦請參閱[連接裝置前安裝軟體（建議）](#)。
8. 重新安裝軟體後，將裝置連上電腦。
9. 按**電源**鈕開啓裝置。
連接並開啓裝置後，全部的「即插即用」事件可能要花幾分鐘的時間才能完成。
10. 按照畫面上的指示操作。

軟體安裝完成後，「HP Digital Imaging Monitor」圖示會出現在 Windows 系統工作列中。

Windows 電腦移除安裝，方式 2

 **附註** Windows 的開始功能表未出現「移除安裝」選項時，請使用此方式。

1. 在 Windows 的工作列，點選「開始」，選擇「設定」，選擇「控制台」，再點選「新增／移除程式」。
- 或 -
點選「開始」，點選「控制台」，再按兩下「程式及功能」。
2. 選取「Officejet J3500/J3600 Series」，然後按一下「變更／移除」或「解除安裝／變更」。
按照畫面上的指示操作。
3. 斷開電腦與裝置的連結。

4. 重新啓動電腦。

☞ 附註 重新啓動電腦前請先斷開電腦與裝置的連結。重新安裝軟體後，才將裝置連上電腦。

5. 將 Starter CD 插入電腦的光碟機，然後啓動安裝程式。

6. 按線上說明進行，並請參閱[連接裝置前安裝軟體（建議）](#)。

Windows 電腦移除安裝，方式 3

☞ 附註 Windows 的開始功能表未出現「移除安裝」選項時，請使用此方式。

1. 將 Starter CD 插入電腦的光碟機，然後啓動安裝程式。

2. 斷開電腦與裝置的連結。

3. 選取「解除安裝」，再依據畫面指示操作。

4. 重新啓動電腦。

☞ 附註 重新啓動電腦前請先斷開電腦與裝置的連結。重新安裝軟體後，才將裝置連上電腦。

5. 再次啓動裝置的安裝程式。

6. 選擇「安裝」。

7. 按線上說明進行，並請參閱[連接裝置前安裝軟體（建議）](#)。

在 Macintosh 電腦移除安裝

1. 啓動「HP 裝置管理員」。

2. 點選「資訊及設定」。

3. 從下拉功能表選擇「移除安裝 HP AiO 軟體」。
按照畫面上的指示操作。

4. 軟體移除安裝後，請將電腦重新開機。

5. 將 Starter CD 插入電腦的光碟機，重新安裝軟體。

6. 在桌面上，開啓光碟，然後連按兩下「HP All-in-One Installer」。

7. 按線上說明進行，並請參閱[配置裝置 \(Mac OS\)](#)。

☞ 附註 如果您無法啓動 HP 裝置管理員，您可以開啓「硬碟機」，選取「應用程式」，選取「Hewlett-Packard」，然後開啓「HP 解除安裝程式」來解除安裝軟體。

8 維護及疑難排解

本節主題如下：

- [使用列印墨匣](#)
- [清潔裝置](#)
- [疑難排解技巧及資源](#)
- [解決列印問題](#)
- [列印品質欠佳且出現非預期的列印結果](#)
- [解決送紙問題](#)
- [解決影印問題](#)
- [解決掃描問題](#)
- [解決傳真問題](#)
- [疑難排解安裝問題](#)
- [清除卡紙](#)
- [避免卡紙](#)

使用列印墨匣

本節主題如下：

- [支援的列印墨匣](#)
- [處理列印墨匣](#)
- [更換列印墨匣](#)
- [校正列印墨匣](#)
- [清潔列印墨匣](#)
- [清潔列印墨匣的接點](#)
- [清潔墨水噴嘴周圍的區域](#)
- [存放列印墨匣](#)

支援的列印墨匣

列印墨匣的供應會根據國家／地區而有所不同。列印墨匣可能有不同的尺寸。此外，HP Officejet J3500 僅支援一個黑色列印墨匣。

列印墨匣編號可見於下列位置：

- 被取代之列印匣座的標籤。
- 「Windows」：有雙向通訊時，點選「工具箱」，點選「估計的墨水匣存量」選項標籤，翻閱顯示「墨水匣詳細資料」鈕，再點選「墨水匣詳細資料」。
- **Mac OS**：從 **HP 印表機公用程式**，點選「資訊及支援」區的「耗材資訊」，再點選「零售耗材資訊」。
只有 HP Officejet J3600 支援 Mac OS。

☞ 附註 墨匣中的墨水在列印程序中有多種不同的用途，包括準備裝置及墨匣進行列印前的初始化作業。此外，墨匣使用後也會有些墨水殘留。如需詳細資訊，請瀏覽 www.hp.com/go/inkusage。

處理列印墨匣

在更換或清潔列印墨匣之前，您需要知道零件名稱及列印墨匣的處理方式。

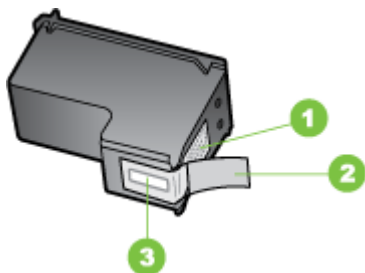

1	銅色接點
2	粉紅色拉啓式標籤膠帶（安裝前必須先移除）
3	膠帶底下的墨水噴嘴

握住列印墨匣的黑色塑膠把手，讓標籤位於上方。請勿觸摸銅色接點或墨水噴嘴。



☞ 附註 小心握住列印墨匣。掉落或震動墨匣可能會導致暫時性列印問題，甚至永久損壞。

更換列印墨匣

當墨水存量很低時，請遵循下列指示。

☞ 附註 當列印墨匣的墨水存量不足時，顯示器上會出現訊息。您也可以使用印表機工具箱 (Windows) 或 HP 印表機公用程式 (Mac OS) 來檢查墨水存量。

當看到顯示器上出現低墨水量的警告訊息時，請確定您已備妥更換的列印墨匣。當您看到褪色文字或遇到與列印墨匣有關的列印品質問題時，您應更換列印墨匣。

若要訂購裝置的列印墨匣，請至 www.hpshopping.com。如果出現提示，請選擇您所在的國家／地區，依照提示選擇產品，然後按一下頁面上其中一個購物連結。

🔍 附註 HP Officejet J3500 僅支援一個黑色列印墨匣。

更換列印墨匣

1. 確認裝置已經開啓。

△ 注意 當您開啓列印墨匣門取出列印墨匣時，如果 HP All-in-One 是關閉的，則不會鬆開墨匣讓您更換。當您試著取出列印墨匣時，若該墨匣並未牢固地固定，則可能會損壞裝置。

2. 打開列印墨匣門。
列印滑動架移至裝置的最右側。



3. 待列印滑動架停止不動而且不再發出聲音，再輕輕壓下列印墨匣將它鬆開。
如要更換三色列印墨匣（僅適用於 HP Officejet J3600），請取出左邊插槽中的列印墨匣。
如要更換黑色列印墨匣，請取出右邊插槽中的列印墨匣。

🔍 附註 HP Officejet J3500 僅有一個黑色列印墨匣的插槽。



圖 8-1 從 HP Officejet J3500 取出列印墨匣



圖 8-2 從 HP Officejet J3600 取出列印墨匣

4. 將列印墨匣由插槽中向您自己的方向拉出。
5. 如果因為墨匣的墨水存量不足或沒有墨水而取出列印墨匣，您必須回收列印墨匣。HP 噴墨耗材回收計劃 (HP Inkjet Supplies Recycling Program) 適用許多國家／地區，讓您可免費回收用過的列印墨匣。如需詳細資訊，請蒞臨下列網站：
www.hp.com/hpinfo/globalcitizenship/environment/recycle/inkjet.html
6. 從包裝中拿出新列印墨匣，然後拉粉紅色的標籤輕輕的移除膠帶；請注意只能接觸黑色塑膠的部份。

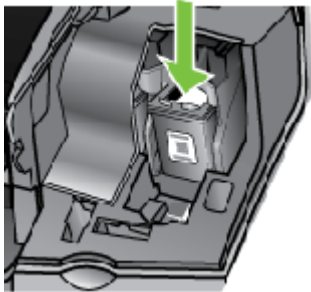

1	銅色接點
2	粉紅色拉啓式標籤膠帶（安裝前必須先移除）
3	膠帶底下的墨水噴嘴

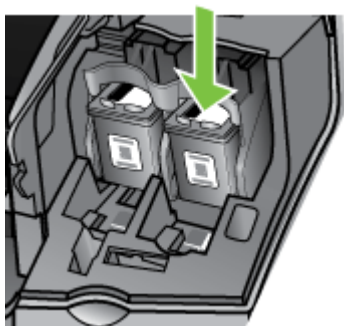
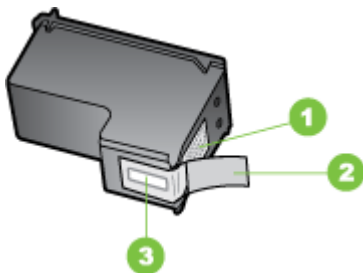
△ 注意 請勿觸摸銅色接點或墨水噴嘴。觸摸這些零件會導致噴嘴阻塞、不噴墨水和電路連接不良。



7. 將新的列印墨匣向前滑入空的插槽。然後將列印墨匣上半部輕輕向前推，直到卡至定位。
如果安裝的是三色列印墨匣，請將它滑入左邊插槽。
如果安裝的是黑色列印墨匣，請將它滑入右邊插槽。

 附註 HP Officejet J3500 僅有一個黑色列印墨匣的插槽。



圖 8-3 將列印墨匣插入 HP Officejet J3500



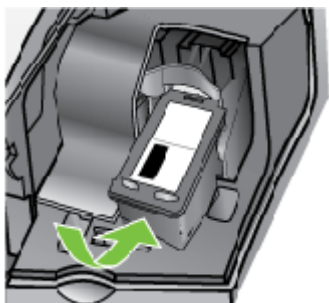

圖 8-4 在 HP Officejet J3600 中安裝列印墨匣

8. 關上列印墨匣門。

校正列印墨匣

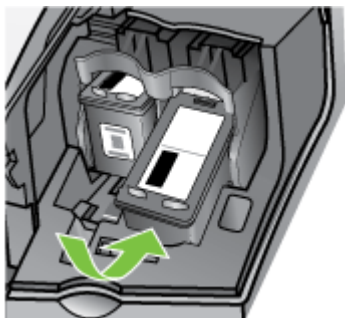
每次當您安裝或更換列印墨匣時，HP All-in-One 就會提示您要校正墨匣。您也可以隨時從控制台或使用和裝置一同安裝的軟體來校正列印墨匣。校正列印墨匣可以確保高品質的輸出。

 **附註** 如果取下後要重新安裝相同的列印墨匣，則裝置將不會提示您校正列印墨匣。裝置會記住列印墨匣的校正值，所以您不需要重新校正列印墨匣。

附註 HP Officejet J3500 僅支援一個黑色列印墨匣。

出現提示時，從控制台校正列印墨匣

1. 確定進紙匣中已放入未使用過的 Letter 或 A4 普通白紙，然後按 **OK**。
2. 裝置會列印測試頁並校正印表機。請回收或丟棄該頁面。

 **附註** 如果在校正列印墨匣時於進紙匣中放入彩色紙張，則校正作業會失敗。請在進紙匣中放入未使用過的普通白紙，然後再校正一次。

如果校正再次失敗，可能是感應器或列印墨匣損壞。請聯絡 HP 支援。請至 www.hp.com/support。如果出現提示，請選擇您所在的國家／地區，然後按「聯絡 HP」取得技術支援之資訊。

隨時從控制台校正墨匣

1. 將未使用過的 Letter、A4 或 Legal 普通白紙放入進紙匣中。
2. 按**設定**。
3. 按 **6**，然後按 **2**。
即選擇「工具」，然後選擇「校正列印墨匣」。
4. 裝置會列印測試頁並校正印表機。請回收或丟棄該頁面。

若要從 HP Photosmart 軟體 校正列印墨匣 (Windows)

1. 將未使用過的 Letter、A4 或 Legal 普通白紙放入進紙匣中。
2. 在 HP 解決方案中心 中，按一下「設定」，指向「列印設定」，然後按一下「印表機工具箱」。

 **附註** 您也可以從「列印屬性」對話方塊中開啓「印表機工具箱」。在「列印屬性」對話方塊中，按一下「服務」標籤，然後按一下「維護此裝置」。

即出現「印表機工具箱」。

3. 按一下「裝置服務」標籤。
4. 按一下「校正列印墨匣」。
裝置會列印測試頁並校正印表機。請回收或丟棄該頁面。

若要從 HP Photosmart 工作室 軟體校正列印墨匣 (Mac OS)

1. 將未使用過的 Letter、A4 或 Legal 普通白紙放入進紙匣中。
2. **HP 印表機公用程式 (Mac OS)**：開啓 HP 印表機公用程式。如需詳細說明，請參閱 [HP 印表機公用程式 \(Mac OS\)](#)。按一下「校正」，然後按照螢幕上的指示進行。

 **附註** 只有 HP Officejet J3600 支援 Mac OS。

清潔列印墨匣

如果顯示有條紋、彩色線條間摻差白色線條，或在第一次安裝列印墨匣後色彩暗淡不清，請使用此功能。請勿進行不必要的列印墨匣清潔作業，因為這樣會浪費墨水，並縮短墨水噴嘴的壽命。

 **附註** HP Officejet J3500 僅支援一個黑色列印墨匣。

從控制台清潔列印墨匣

1. 將未使用過的 Letter、A4 或 Legal 普通白紙放入進紙匣中。
2. 按**設定**。
3. 按**6**，然後按**1**。
即選擇「**工具**」，然後選擇「**清潔列印墨匣**」。
裝置即進行列印，您可以回收或丟棄這一頁。
如果在清潔列印墨匣之後，影印或列印品質仍然很差，請先嘗試清潔列印墨匣的接點，如果這樣沒有作用，再更換有問題的列印墨匣。

若要從 HP Photosmart 軟體 清潔列印墨匣

1. 將未使用過的 Letter、A4 或 Legal 普通白紙放入進紙匣中。
2. 在 HP 解決方案中心中，按一下「設定」，指向「列印設定」，然後按一下「印表機工具箱」。

 **附註** 您也可以從「列印屬性」對話方塊中開啓「印表機工具箱」。在「列印屬性」對話方塊中，按一下「服務」標籤，然後按一下「維護此裝置」。

即出現「印表機工具箱」。

3. 按一下「裝置服務」標籤。
4. 按一下「清潔列印墨匣」。
5. 請依提示進行操作，直到您滿意輸出的品質為止，然後按一下「完成」。
如果在清潔列印墨匣之後，影印或列印品質仍然很差，請先嘗試清潔列印墨匣的接點，如果這樣沒有作用，再更換有問題的列印墨匣。

HP 印表機公用程式 (Mac OS)

1. 開啟 HP 印表機公用程式。如需詳細說明，請參閱 [HP 印表機公用程式 \(Mac OS\)](#)。
2. 按一下「清潔」，然後按照螢幕上的指示進行。

 附註 只有 HP Officejet J3600 支援 Mac OS。

清潔列印墨匣的接點

如果在清潔或校正過列印墨匣之後，顯示器上仍然出現訊息提示您檢查列印墨匣，請清潔列印墨匣上的接點。

在清潔列印墨匣接點之前，請先取出列印墨匣，並確認列印墨匣接點沒有被任何東西蓋住，然後重新安裝列印墨匣。如果還是出現訊息提示您檢查列印墨匣，請清潔列印墨匣的接點。

確定已備妥下列材料：

- 乾棉花棒、沒有棉屑的布料或任何不會鬆開或是掉纖維的柔軟材質。

 提示 咖啡的濾布沒有棉屑，相當適合用來清潔列印墨匣。

- 蒸餾水、過濾水或瓶裝水（自來水中可能含有會損壞列印墨匣的雜質）。

 注意 請勿使用滾筒清潔裝置或酒精來清潔列印墨匣接頭。因為這些東西會損壞列印墨匣或 HP All-in-One。

清潔列印墨匣的接點

1. 開啟裝置的電源，並打開列印墨匣門。
列印滑動架移至裝置的最右側。
2. 等待列印滑動架停止不動而且不再發出聲音，然後拔下裝置背面的電源線。

 附註 視拔掉 HP All-in-One 電源插頭的時間多而定，可能會清除掉日期和時間。稍後當您重新插回電源線後，可能需要重設日期和時間。

3. 輕輕按下列印墨匣將它鬆開，然後再由插槽中拉出。

 附註 請勿同時取出兩個列印墨匣 (HP Officejet J3600)。一次只取出一個列印墨匣進行清潔工作。請勿讓列印墨匣留在 HP All-in-One 外面超過 30 分鐘。

4. 檢查列印墨匣接點，看看有無墨水與灰塵堆積。
5. 將棉花棒或沒有棉屑的布料浸入蒸餾水中，取出並擠掉多餘的水份。
6. 由兩側握住列印墨匣。

7. 只需清潔銅色接頭。等待 10 分鐘左右，讓列印墨匣晾乾。

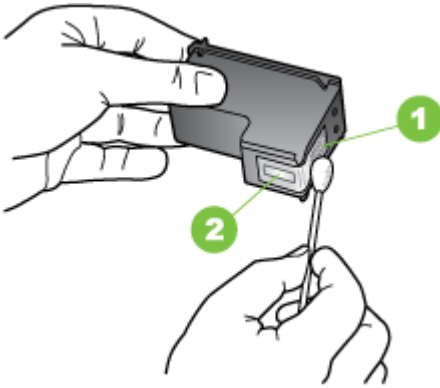

1	銅色接點
2	墨水噴嘴（請勿清潔）

8. 將列印墨匣滑回插槽。將列印墨匣往前推直到卡至定位。
9. 如果有需要，請對其他列印墨匣重複同樣步驟（僅適用於 HP Officejet J3600）。
10. 輕輕關上列印墨匣門，並將電源線插回裝置的背面。

清潔墨水噴嘴周圍的區域

在有灰塵的環境中使用裝置時，裝置內可能會累積小量的堆積物。這些雜物可能是灰塵、頭髮、地毯的絨毛或織物纖維。當堆積物累積在列印墨匣時，便會造成列印頁面上的條紋及墨點。您可以按照這裡所描述的方式清潔墨水噴嘴周圍的區域，便可以修正墨水條紋的問題。

 **附註** 只有在您已使用控制台或與 HP All-in-One 一起安裝的軟體來清潔列印墨匣後，仍然看到列印頁面上有條紋和汙跡的狀況下，才清潔墨水噴嘴周圍的區域。

確定已備妥下列材料：

- 乾棉花棒、沒有棉屑的布料或任何不會鬆開或是掉纖維的柔軟材質。

 **提示** 咖啡的濾布沒有棉屑，相當適合用來清潔列印墨匣。

- 蒸餾水、過濾水或瓶裝水（自來水中可能含有會損壞列印墨匣的雜質）。

 **注意** 請勿觸摸銅色接點或墨水噴嘴。觸摸這些零件會導致噴嘴阻塞、不噴墨水和電路連接不良。

清潔墨水噴嘴周圍的區域

1. 開啓裝置的電源，並打開列印墨匣門。
 列印滑動架移至裝置的最右側。
2. 等待列印滑動架停止不動而且不再發出聲音，然後拔下裝置背面的電源線。

 **附註** 視拔掉 HP All-in-One 電源插頭的時間多久而定，可能會清除掉日期和時間。稍後當您重新插回電源線後，可能需要重設日期和時間。

3. 輕輕按下列印墨匣將它鬆開，然後再由插槽中拉出。

 **附註** 請勿同時取出兩個列印墨匣。一次只取出一個列印墨匣進行清潔工作。請勿將列印墨匣放在裝置外超過 30 分鐘。

4. 將列印墨匣放置在紙張上，並將墨水噴嘴朝上。
5. 以蒸餾水稍微沾濕棉花棒。
6. 用棉花棒清潔墨水噴嘴區域的表面和邊緣，如下所示。

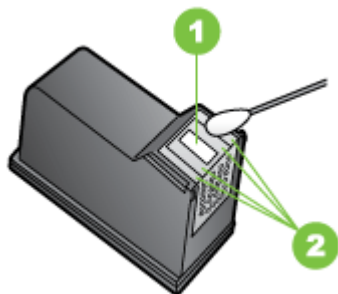

1	噴嘴金屬板（請勿清潔）
2	墨水噴嘴區域的表面和邊緣

 **注意** 請勿清潔噴嘴金屬板。

7. 將列印墨匣滑回插槽。將列印墨匣往前推直到卡至定位。
8. 如果有需要，請對其他墨匣重複同樣步驟。
9. 輕輕關上列印墨匣門，並將電源線插回裝置的背面。

存放列印墨匣

列印墨匣可存放於裝置內相當長的時間。取出列印墨匣後，請將列印墨匣存放於可封口的塑膠袋等氣密儲器內。

清潔裝置

為確保影印和掃描效果清晰，您可能需要清潔玻璃條或自動文件進紙器內的白色長條。此外也需要清除 HP All-in-One 外殼上的灰塵。

清潔玻璃條

小碎片可能會累積在自動文件進紙器內的白條上。

清潔自動文件進紙器內的玻璃條

1. 關閉裝置，然後拔掉電源線插頭。

 附註 視拔掉裝置電源插頭的時間多久而定，可能會清除掉日期和時間。稍後當您重新插回電源線後，可能需要重設日期和時間。

2. 打開自動文件進紙器的蓋板。



自動文件進紙器下方有一個玻璃條。

3. 用柔軟的布料或海棉稍微沾一些非刺激性的玻璃清潔液清潔玻璃條。

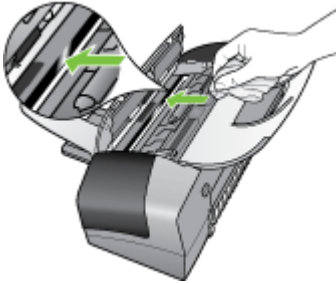

 注意 不要在玻璃板上使用具有腐蝕性、丙酮、苯或四氯化碳等物質，否則會損壞玻璃板。不要把液體直接傾倒或噴灑在玻璃板上。液體可能會滲到玻璃板下面，並對裝置造成損害。

4. 關閉自動文件進紙器蓋板。

 注意 請務必在放入任何紙張或原稿之前，關閉自動文件進紙器蓋板。如果您未關閉蓋板，可能會損壞結構。

5. 插上電源線插頭，再開啓裝置。

清潔白條

小碎片可能會累積在自動文件進紙器內的白條上。

清潔白條

1. 關閉裝置，然後拔掉電源線插頭。

☞ 附註 視拔掉裝置電源插頭的時間多久而定，可能會清除掉日期和時間。稍後當您重新插回電源線後，可能需要重設日期和時間。

2. 打開自動文件進紙器的蓋板。



3. 使用柔軟的布料或海綿，稍微沾上一些溫和的肥皂與溫水來清潔白條。輕輕地洗去白條上的髒汙。請勿用力刷白條。

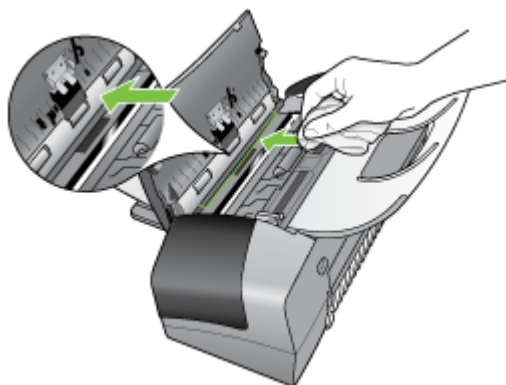

4. 如果需要深層清潔，請使用酒精重複上述步驟，然後用一塊濕布將酒精徹底擦拭乾淨。

△ 注意 請注意，不要將酒精潑灑在 HP All-in-One 的玻璃板或外殼上，因為這可能會損壞裝置。

5. 關閉自動文件進紙器蓋板。
6. 插上電源線插頭，再開啓裝置。

清潔外部

☞ 附註 清潔裝置前，請先關閉電源並自電源插座取出插頭。

用軟而濕的無纖軟布，擦掉裝置外殼上的灰塵和污垢。裝置外部無須清潔。切勿讓任何液體流到裝置內部及控制台。

疑難排解技巧及資源

請用下列技巧及資源解決列印問題。

- 有關卡紙的說明，請參閱[清除卡紙](#)。
- 有關紙張歪扭或挾紙等饋紙問題，請參閱[解決送紙問題](#)。
- 電源指示燈亮起，並且不閃爍。列印墨匣安裝後裝置首次開機時，裝置需耗時約 12 分鐘進行初始化。
- 檢查電源線及其他纜線是否正常，且是否妥善的插入裝置。請檢查裝置是否妥善插入有電的 AC 插座且已開機。裝置的電源規格，請參閱[電氣規格](#)。
- 檢查耗材是否均已妥善裝入進紙匣且裝置中無卡紙。
- 各包裝膠帶及保利龍均應移除。
- 設定裝置為使用中或預設印表機。對 Windows 系統，請於印表機資料夾將其設定為預設。對 Mac OS 系統，請在印表機設定公用程式將其設定為預設。詳細的說明，請參閱電腦的使用手冊。
- 對 Windows 系統的電腦，請檢查有無點選「暫停列印」選項。
- 執行列印工作時，沒有太多其他作業在執行中。再次嘗試執行工作前，請關閉不用的程式，或是重新啟動電腦。

解決列印問題

- [裝置無預期關機](#)
- [控制台顯示幕出現錯誤訊息](#)
- [裝置無回應（沒有任何列印）](#)
- [裝置經過長時間後才列印](#)
- [印出空白頁或不完整的頁](#)
- [列印文件的某些部份消失或錯誤](#)
- [文字或圖形位置錯誤](#)

裝置無預期關機

檢查電源及電源連結

請檢查裝置是否妥善插入有電的 AC 插座，裝置的電源規格，請參閱[電氣規格](#)。

控制台顯示幕出現錯誤訊息

發生無法復原的錯誤

拔掉電源線、網路線、及 USB 纜線等各纜線，等 20 秒，再將各纜線重新插回。問題持續發生時，請瀏覽 HP 網站 (www.hp.com/support) 上最新的疑難排解或產品修復及更新資訊。

裝置無回應（沒有任何列印）

有列印工作堵在列印佇列中

開啓列印佇列、取消所有文件，然後重新啓動電腦。嘗試在電腦重新啓動後列印。請參閱作業系統的「說明」系統以取得更多資訊。

檢查裝置設定

詳細的說明，請參閱[疑難排解技巧及資源](#)。

檢查裝置軟體安裝

列印中裝置若關機，電腦顯示幕上會出現警示訊息，否則裝置軟體可能未正確安裝。請將裝置軟體完全移除安裝後再重新安裝，來解決此一問題，詳細的說明，請參閱[移除安裝和重新安裝軟體](#)。

檢查纜線的連結

- 請將網路/USB 線兩端插入定位。
- 裝置已連上網路上時，請檢查下列事項：
 - 請檢查裝置背面的 Link 指示燈，
 - 切勿以電話線來連結裝置。

檢查電腦上安裝的任何個人防火牆軟體

個人防火牆軟體是用來防護電腦入侵的安全程式，但也可能阻擋電腦及裝置之間的通訊。與裝置的通訊如有問題，請暫時關閉個人防火牆軟體。問題仍繼續出現時，個人防火牆就不是問題的起因。請將防火牆重新啓動。

裝置經過長時間後才列印

檢查系統組態與資源

請確認電腦滿足裝置的最低系統要求，詳細的說明，請參閱[系統需求](#)。

檢查裝置軟體設定

當列印品質設定為「最佳」或「最大 dpi」時，印表機的列印速度會變慢。若要加快列印速度，請於裝置驅動程式中改選其他列印設定，詳細的說明，請參閱[變更列印設定](#)。

印出空白頁或不完整的頁

清潔列印墨匣

完成列印墨匣清潔程序。如需詳細說明，請參閱[使用列印墨匣](#)。

檢查媒體設定

- 請檢查印表機驅動程式中所選的列印品質設定與紙匣中的媒體是否相符。
- 請檢查印表機驅動程式所選的版面設定與紙匣中的媒體大小是否相符。

抽取一頁以上

有關進紙問題的詳細資訊，請參閱[解決送紙問題](#)。

檔案中有一頁空白

檢查檔案以確認沒有空白頁。

列印文件的某些部份消失或錯誤

檢查列印墨匣

確認有安裝正確的列印墨匣，而且列印墨匣中的墨水充足。如需詳細資訊，請參閱[管理裝置](#)和[支援的列印墨匣](#)。

檢查邊界設定

確認文件的邊界設定，未超過裝置的可列印範圍，詳細的說明，請參閱[設定最小邊界](#)。

檢查彩色列印設定

請確認未在列印驅動程式中選擇「灰階列印」選項。（僅適用於 HP Officejet J3600）。

檢查裝置位置及 USB 纜線的長度

USB 纜線等物件所產生的強電磁場，有時可能稍微扭曲列印出來的結果。請將裝置置於遠離強電磁場的位置。亦請避免使用長度超過 3 公尺（9.8 英呎）的 USB 纜線，使電磁場的影響降到最低。

文字或圖形位置錯誤

檢查媒體的裝入方式

媒體長度及寬度導桿應貼緊媒體的邊緣，紙匣裝紙量不得過多。詳細的說明請參閱[放入媒體](#)。

檢查媒體尺寸

- 文件尺寸若大於所用媒體的大小，頁面內容可能被裁短。
- 檢查印表機驅動程式中所選的媒體尺寸，是否符合紙匣所放入的媒體尺寸。

檢查邊界設定

文字或圖形在頁面邊緣被截斷時，請檢查文件的邊界設定是否超出裝置的可列印範圍，詳細的說明請參閱[設定最小邊界](#)。

檢查頁面方向設定

應用程式中選取的媒體尺寸和頁面方向，應符合印表機驅動程式中的設定。詳細的說明請參閱[變更列印設定](#)。

檢查裝置位置及 USB 纜線的長度

USB 纜線等物件所產生的強電磁場，有時可能稍微扭曲列印出來的結果。請將裝置置於遠離強電磁場的位置。亦請避免使用長度超過 3 公尺（9.8 英呎）的 USB 纜線，使電磁場的影響降到最低。

上述方法若仍不能奏效，問題可能出在電腦的應用程式，無法正確解讀印表機的列印設定。請參閱「付印後注意事項」中已知的軟體衝突說明、應用程式手冊或洽請軟體廠商提供協助。

列印品質欠佳且出現非預期的列印結果

- [列印品質太差](#)
- [印出亂碼](#)
- [墨水汗漬](#)
- [文字或圖形印不完整](#)
- [印出的文件色彩暗淡](#)
- [彩色印成黑白](#)
- [印出錯誤的色彩](#)
- [印出的文件色彩褪色](#)
- [色彩未對齊](#)
- [文字或圖形漏印一條或一點](#)

列印品質太差

檢查列印墨匣

確認有安裝正確的列印墨匣，而且列印墨匣中的墨水充足。如需詳細資訊，請參閱[管理裝置](#)和[支援的列印墨匣](#)。

檢查紙張品質

紙張可能太潮濕或太粗糙。請確認所用的媒體符合 HP 的規格，再列印一次。詳細的說明請參閱[選擇媒體](#)。

請檢查裝置中媒體的類型

確定裝置支援您裝入的媒體類型。如需詳細說明，請參閱[被支援之媒體的規格](#)。

檢查裝置位置及 USB 纜線的長度

USB 纜線等物件所產生的強電磁場，有時可能稍微扭曲列印出來的結果。請將裝置置於遠離強電磁場的位置。亦請避免使用長度超過 3 公尺（9.8 英呎）的 USB 纜線，使電磁場的影響降到最低。

印出亂碼

列印作業被中斷時，裝置可能無法識別該工作的其餘部分。

請取消目前的工作，等待裝置返回就緒狀態。如果裝置未返回就緒狀態，請取消所有工作繼續等待。裝置進入就緒狀態後，重送列印工作。如果電腦提示重試工作，按一下「取消」。

檢查纜線的連結

以 USB 纜線連結裝置及電腦時，問題可能出在纜線連結不良。

請確認纜線兩端確實插好。問題若仍持續發生，請關閉裝置，斷開裝置纜線，將裝置在未插入纜線時重新開機，刪除裝置緩衝中任何未印完的作業。電源指示燈亮起且不閃爍時，重新連結纜線。

檢查文件檔案

文件檔案可能受損。如果從同一應用程式能夠列印其他文件，請嘗試使用文件的備份複本（如果有的話）進行列印。

墨水汙漬

檢查列印設定

（僅適用於 HP Officejet J3600）

- 列印使用大量墨水的文件時，請讓媒體有足夠的乾燥時間。投影片更是如此。在印表機驅動程式中，選擇「最佳」列印品質，增加墨水乾燥時間，並用印表機軟體的進階功能 (Windows) 或墨水功能 (Mac OS) 的墨水量設定，來減少墨水飽和度。請注意，降低墨水飽和度可能會使列印出來的文件略顯「褪色」。
- 在「最佳」模式下列印鮮豔多彩的文件時，可能會使頁面出現褶皺或滲漏。請改用「正常」等別的列印模式，減少墨水用量，或改用 HP 專為艷麗色彩列印所設計的高級紙張。詳細的說明請參閱[變更列印設定](#)。

檢查媒體類型

某些媒體的吸墨性欠佳。對於這類媒體，墨水乾得較慢且可能產生汙漬。詳細的說明請參閱[選擇媒體](#)。

文字或圖形印不完整

檢查媒體類型

有些媒體類型不適用於本裝置，詳細的說明請參閱[選擇媒體](#)。

檢查列印墨匣

確認列印墨匣中的墨水充足。如需詳細資訊，請參閱[管理裝置](#)。

印出的文件色彩暗淡

檢查列印模式

印表機驅動程式的「快速」模式，讓您以較快的速度列印，但僅限於列印草稿。如果要取得較佳的效果，請選用「一般」或「最佳」。如需詳細說明，請參閱[變更列印設定](#)。

檢查紙張類型設定

列印投影片或其他特殊紙張（僅適用於 HP Officejet J3600）時，請在列印驅動程式中，選取對應的紙張類型。如需詳細資訊，請參閱[列印於特殊及自訂尺寸媒體](#)。

彩色印成黑白

（僅適用於 HP Officejet J3600）

檢查列印設定

請確認未在印表機驅動程式中選取「灰階列印」。如需詳細資訊，請參閱[變更列印設定](#)。

印出錯誤的色彩

（僅適用於 HP Officejet J3600）

檢查列印設定

請確認未在印表機驅動程式中選取「灰階列印」。如需詳細資訊，請參閱[變更列印設定](#)。

檢查列印墨匣

確認有安裝正確的列印墨匣，而且列印墨匣中的墨水充足。如需詳細資訊，請參閱[管理裝置](#)和[支援的列印墨匣](#)。

印出的文件色彩褪色

檢查列印墨匣

確認列印墨匣沒有被改動。重灌墨水或是使用不相容的墨水，皆可能會對精密的列印系統有不良的影響，因而降低列印品質並損壞裝置。HP 不保證或支援重灌墨水的列印墨匣。如需訂購的資訊，請參閱 [支援的列印墨匣](#) 及 [HP 耗材](#)。

色彩未對齊

（僅適用於 HP Officejet J3600）

檢查列印墨匣

確認有安裝正確的列印墨匣，而且列印墨匣中的墨水充足。如需詳細資訊，請參閱[管理裝置](#)和[支援的列印墨匣](#)。

檢查圖形位置

使用軟體的縮放或列印預覽功能，檢查頁面上圖形位置中的間隙。

校正列印墨水匣

校正列印墨水匣。如需詳細資訊，請參閱[校正列印墨匣](#)。

文字或圖形漏印一條或一點

檢查列印墨匣

確認列印墨匣中的墨水充足。如需詳細資訊，請參閱[管理裝置](#)。

解決送紙問題

有關解決卡紙的資訊，請參閱[清除卡紙](#)。

印表機或紙匣不支援放入的媒體

請只使用裝置支援的耗材。如需詳細說明，請參閱[被支援之媒體的規格](#)。

無法抽取紙匣中的紙張

- 檢查媒體有無插入紙匣，詳細的說明請參閱[放入媒體](#)。放入前請先將壓緊的媒體翻鬆。
- 媒體導桿應調整到所裝入媒體的標示位置。媒體導桿應不緊不鬆地貼齊媒體。
- 請確認紙匣中的媒體無捲曲不平的現象。反方向捲曲紙張以將其展平。

媒體未正確送出裝置

- 請確認出紙匣托板已拉開，否則列印出來的文件可能掉出裝置。



- 取出出紙匣中過多的媒體。出紙匣的媒體數量有一定的限度。

紙張歪扭

- 確定紙張裝入紙匣時，有貼齊紙張導板。如有必要，將紙匣拉出裝置，重新放入紙張，並將紙張導板貼緊紙張邊緣。
- 切勿在裝置列印中將媒體放入。

一次夾起多張媒體

- 放入前請先將壓緊的媒體翻鬆。
- 媒體導桿應調整到所裝入媒體的標示位置。媒體導桿應不緊不鬆地貼齊媒體。
- 紙匣中切勿裝入過多的紙張。
- 請使用 HP 媒體以獲得最佳的效能及效率。

解決影印問題

下列說明若仍無法解決問題，請參閱[支援及保固](#)中有關 HP 支援的資訊。

無影本送出裝置

- **檢查電源**
請檢查電源線已插入定位，且裝置已開機。
- **檢查裝置狀態**
 - 裝置可能正在處理另一作業，請檢查控制台顯示幕有關作業狀態的資訊。等候進行中的作業完成。
 - 裝置發生卡紙。檢查卡紙。請參閱[清除卡紙](#)。
- **檢查紙匣**
請先放入媒體。如需詳細資訊，請參閱[放入媒體](#)。

影本為空白

- **檢查紙匣**
自 ADF 影印時，請檢查原稿是否正確放入。詳細的說明，請參閱[將原稿放入 ADF](#)。
- **檢查媒體**
採用的媒體可能不符合 HP 的媒體規範（例如因太過潮濕或粗糙）。如需詳細資訊，請參閱[選擇媒體](#)。
- **檢查設定**
對比設定可能太淡。用控制台的**影印**鈕，使影本顏色更濃一點。

文件未放入或顏色太淺

- **檢查媒體**

採用的媒體可能不符合 HP 的媒體規範（例如因太過潮濕或粗糙）。如需詳細資訊，請參閱[選擇媒體](#)。

- **檢查設定**

「快速」品質設定（會產生草稿品質的影本）可能是產生空白頁或顏色太淺文件的原因。改為「正常」或「最佳」設定。

- **檢查原稿**

- 影本的精確度和原稿的品質及大小有關。用「影印」功能表調整影本的亮度。如果原稿文件太淡，即使調整對比可能仍無法彌補。
- 彩色的背景可能會造成前景上的影像融入背景中，或以不同層次灰階顯示背景的情形。

尺寸被縮小

- 縮小／放大或其他影印設定，可能已在控制台設定為縮小掃描的影像。檢查影印作業的設定是否為正常尺寸。
- HP 相片及影像軟體可能已設定為要縮小掃描的影像。請按需要改變這些設定。請參閱 HP 相片及影像軟體線上說明中的詳細資料。

影印品質欠佳

- **改善影印品質**

- 使用品質良好的原稿。
- 正確地放入媒體。媒體未正確放入時，可能歪曲，使影本產生模糊的影像。如需詳細資訊，請參閱[放入媒體](#)。
- 採用底紙來保護原稿。

- **檢查裝置**

ADF 可能需要清潔。如需詳細資訊，請參閱[清潔裝置](#)。

影印缺點明顯

- **垂直或淡色條紋**

採用的媒體可能不符合 HP 的媒體規範（例如因太過潮濕或粗糙）。如需詳細資訊，請參閱[選擇媒體](#)。

- **太淺或太暗**

調整對比及影印品質設定。

- **不該有的線條**

ADF 可能需要清潔。如需詳細資訊，請參閱[清潔裝置](#)。

- **黑點或黑色條紋**

ADF 上可能沾有墨水、黏膠、修正液，或其它的污垢。請清潔裝置。如需詳細資訊，請參閱[清潔裝置](#)。

- **文字模糊**
 - 調整對比及影印品質設定。
 - 預設的增強設定可能不適用於本影印作業。請先檢查設定，並按需要改變增強文字或圖片的設定。如需詳細資訊，請參閱[調整副本的明暗度](#)。
- **文或圖形不完整**

調整對比及影印品質設定。
- 影本被扭曲或歪斜。
 - 請檢查 ADF 進紙匣是否太滿。
 - 請將 ADF 寬度導桿貼緊媒體邊緣。
- **大號粗體字看來有汗漬（不平滑）**

預設的增強設定可能不適用於本影印作業。請先檢查設定，並按需要改變增強文字或圖片的設定。如需詳細資訊，請參閱[變更影印設定](#)。
- **水平粒或白色條紋出現於淡灰或中灰區域**

預設的增強設定可能不適用於本影印作業。請先檢查設定，並按需要改變增強文字或圖片的設定。如需詳細資訊，請參閱[變更影印設定](#)。

出現錯誤訊息

重新放入文件後再重新執行作業

按 **OK** 鈕，重新放入其餘的文件（最多 20 頁）於 ADF。詳細的說明，請參閱[放入原稿](#)。

解決掃描問題

下列說明若仍無法解決問題，請參閱[支援及保固](#)中有關 HP 支援的資訊。

 **附註** 自電腦啟動掃描作業時，請參閱螢幕上的軟體說明中有關疑難排解的資訊。

掃描器無動作

- **檢查原稿**

檢查原稿是否正確放入。如需詳細資訊，請參閱[放入原稿](#)。
- **檢查裝置**

裝置可能正自省電模式恢復中，因此有一些遲滯的情形。請等候裝置恢復為「就緒」狀態。

掃描時間過長

- **檢查設定**

- 解析度設定得太高時，掃描會花較長的時間並產生較大的檔案。要獲得良好的掃描或影印結果，請勿使用過高的解析度。降低解析度能提高掃描速度。
- 透過 TWAIN 取得影像時，可變更設定值對原稿做黑白掃描。請參閱 TWAIN 程式的線上說明。

- **檢查裝置狀態**

在掃描之前送出列印或影印作業，只要掃描器未被佔用即會開始掃描。但是因為列印和掃描共用記憶體，所以掃描可能會比較慢。

部份文件未掃描或文字未掃描

- **檢查原稿**

- 檢查原稿是否正確放入。詳細的說明，請參閱[放入原稿](#)。
- 彩色的背景可能會使前景影像融入背景。請在掃描原稿文件前調整設定值，或在掃描後對影像做增強處理。

- **檢查設定**

- 請檢查輸入媒體的尺寸是否至少和掃描原稿一樣大。
- 使用 HP 相片及影像軟體時，HP 相片及影像軟體的預設設定可能自動定為不適合您要執行之作業的設定。改變這些內容的資訊，請參閱 HP 相片及影像軟體線上說明。

文字無法編輯

- **檢查設定**

- 檢查 OCR 軟體是否設定為編輯文字。
- 掃描原稿時，請檢查是否選擇產生可編輯文字的文件類型。文字被歸類為圖形時，將無法轉為文字。
- OCR 程式可能連結到一個無法執行 OCR 作業的文書處理程式。有關連結程式的詳細說明，請參閱產品軟體說明。

- **檢查原稿**

- 若是 OCR，原稿必須面朝下放入 ADF。檢查原稿是否正確放入。如需詳細說明，請參閱[放入原稿](#)。
- OCR 程式可能無法識別過於緊密靠在一起的文字。例如，OCR 程式所轉換的文字中若有遺漏或錯誤合併的情形，則 rn 可能會錯誤地變成 m。
- OCR 程式轉換文字的精確性，和原稿的品質、尺寸、和結構、以及掃描品質，均有密切的關係。檢查原稿的影像品質是否良好。
- 彩色背景可能會使前景影像過度融入背景。請在掃描原稿文件前調整設定值，或在掃描後對影像做增強處理。對原稿進行 OCR 作業時，原稿上的彩色文字即使能掃描也效果欠佳。

出現錯誤訊息

- 「無法啟動 TWAIN 來源」或「取得影像時發生錯誤」
 - 從數位相機或別的掃描器等其他裝置取得影像時，請檢查該一裝置是否符合 TWAIN 規格。與 TWAIN-不相容的裝置無法使用裝置軟體。
 - 確認 USB 纜線是否連上電腦背面的正確連接埠。
 - 檢查是否選擇了正確的 TWAIN 來源。在軟體中，選擇「檔案」功能表的「選擇掃描器」，來檢查 TWAIN 來源。
- 重新放入文件後再重新執行作業
按 **OK** 鈕，重新放入其餘的文件（最多 20 頁）於 ADF。詳細的說明，請參閱[放入媒體](#)。

掃描的影像品質欠佳

原稿就是複製出來的照片或圖片

翻拍的照片（例如報章或雜誌上的照片），以極小的墨點來重現原來的照片，因此會大幅地降低品質。掃描、列印或顯示這類影像時，通常會出現明顯可見非預期的黑點。下面的建議無法解決問題時，則可能必須採用品質較好的原稿。

- 如果要消除花色，請縮小掃描影像的尺寸。
- 印出掃描的影像，看看品質是否會比較好。
- 請檢查解析度及色彩設定是否符合所要進行的掃描。
- 雙面原稿另一面上的文字或影像出現於掃描中。
雙面原稿文件的紙張太薄或太透明時，背面的文字或影像會「隱現」於掃描的結果。
- 掃描結果列印出來時影像品質會較佳
顯示在螢幕上的影像，未必都能真實地反應出真正的掃描品質。
 - 請調整電腦螢幕的設定值，使用更豐富的色彩或灰階層次。對 Windows 電腦，您通常可用控制台的顯示選項，進行相關調整。
 - 調整解析度及色彩設定。
- 掃描的影像扭曲
原稿未正確放入。原稿放入 ADF 時，請使用媒體導桿。詳細的說明請參閱[放入原稿](#)。
- 掃描的影像顯示汙漬、線條、垂直白色條紋或其他缺點
 - 如果掃描器上有骯髒的情形，則掃描的影像品質會有影響。清潔的步驟，請參閱[清潔裝置](#)。
 - 這些缺點可能是原件造成與掃描作業無關。
- 圖形看來與原件不同
圖形設定值可能不適合要執行的掃描作業類型。變更圖形設定值。
- 改善掃描品質
 - 使用高品質的原稿。
 - 正確地放入媒體。如未正確的放入媒體，可能扭曲造成模糊的影像。詳細的說明請參閱[放入原稿](#)。

- 按照掃描結果的使用目的，調整軟體設定。
- 採用底紙來保護原稿。

掃描缺點明顯

- **空白的頁面**
原稿文件可能正反面裝反了。檢查原稿是否正確放入。詳細的說明請參閱[放入原稿](#)。
- **太淺或太暗**
 - 調整設定值。請使用正確的解析度及色彩設定。
 - 原件影像可能太淺或太深或列印在有色紙張上。
- **不該有的線條**
掃描器上可能沾有墨水、黏膠、修正液，或其它的污垢。如需詳細資訊，請參閱[清潔裝置](#)。
- **黑點或黑色條紋**
 - 掃描器上可能留有墨水、膠水、修正液或異物；掃描器可能髒汙或刮傷；或 ADF 內襯髒汙。如需詳細資訊，請參閱[清潔裝置](#)。
 - 這些缺點可能是原件造成與掃描作業無關。
- **文字模糊**
調整設定值。請檢查解析度及色彩設定是否正確。
- **尺寸被縮小**
HP 軟體設定可能已設定要縮小掃描的影像。修改設定的資訊，請參閱產品軟體說明。

解決傳真問題

本節包含裝置的傳真設定疑難排解資訊。如果未正確設定裝置的傳真功能，收發傳真時可能出現問題。

發生傳真問題時，請列印傳真測試報告檢查裝置的狀態。如果未正確設定裝置的傳真功能，則測試會失敗。請在完成裝置的傳真設定後，執行此測試。詳細的說明，請參閱[測試傳真設定](#)。

如果測試失敗，請檢視報告中有關如何解決問題的資訊。詳細的說明，請參閱[傳真測試失敗](#)。

傳真測試失敗

傳真測試失敗時，請查閱報告中有關錯誤的基本資訊。如需詳細資訊，請查閱報告中測試失敗的項目，再參考本節中的相關主題加以解決。

- [「傳真硬體測試」失敗](#)
- [「傳真連結到市話插座」測試失敗](#)
- [「電話線連上正確的傳真連接埠」測試失敗](#)
- [「用正確電話線類型於傳真」測試失敗](#)

- [「撥號音偵測」測試失敗](#)
- [「傳真線路條件」測試失敗](#)

「傳真硬體測試」失敗

解決方案:

- 用控制台的**電源**鈕關閉裝置，然後從裝置的背面拔下電源線。幾秒後，重新插上電源線並開將裝置開機。再測試一次。如果測試還是失敗，請繼續查閱本節中的疑難排解資訊。
- 收發測試傳真。只要可以收發測試傳真，代表沒有問題。
- 從「傳真設定精靈」(Windows) 或「HP 傳真設定公用程式」(Mac OS) 執行測試時，請確定裝置未被接收傳真或影印等其他作業佔用。檢查顯示器上是否有表示裝置被佔用的訊息。裝置被佔用時，請於前一作業完成回到待機狀態後，再執行測試。
- 確定使用裝置隨附的電話線。未使用隨附的電話線來連接市話和裝置時，可能無法收發傳真。插入裝置隨附的電話線，再次執行傳真測試。
- 電話分歧器可能造成傳真問題。（分歧器是插入市話插座的雙線接頭）。移除分歧器，直接連接裝置至市話插座。

解決所有找到的問題後，再次執行傳真測試，確定通過測試，且裝置準備好進行傳真。如果「**傳真硬體測試**」持續失敗，而且傳真發生問題，請洽 HP 支援。進入 www.hp.com/support。按提示選擇國家／地區，點選「聯絡 HP」，查閱有關電洽技術支援的資訊。

「傳真連結到市話插座」測試失敗

解決方案:

- 檢查市話插座與裝置的連線，確定電話線已插妥。
- 確定使用裝置隨附的電話線。未使用隨附的電話線來連接市話和裝置時，可能無法收發傳真。插入裝置隨附的電話線，再次執行傳真測試。
- 確定已將裝置正確地連上市話插座。將裝置隨附的電話線，一端插入市話插座，另一端插入裝置背面標示如 **1-LINE** 的連接埠。設定裝置傳真功能的詳細資訊，請參閱**設定裝置的傳真功能**。
- 電話分歧器可能造成傳真問題。（分歧器是插入市話插座的雙線接頭）。移除分歧器，直接連接裝置至市話插座。
- 請將正常的電話和電話線連上裝置所使用的市話插座，檢查有無撥號音。沒有撥號音時，請要求電話公司派員檢查線路。
- 收發測試傳真。只要可以收發測試傳真，代表沒有問題。

解決所有找到的問題後，再次執行傳真測試，確定通過測試，且裝置準備好進行傳真。

「電話線連上正確的傳真連接埠」測試失敗

解決方案： 將電話線插入正確的連接埠。

1. 將裝置隨附的電話線，一端插入市話插座，另一端插入裝置背面標示如 1-LINE 的連接埠。

 **附註** 使用 2-EXT 連接埠連上市話插座時，將無法收發傳真。2-EXT 連接埠只能用來連接答錄機或電話等其他設備。



圖 8-5 裝置的背視圖

1	市話插座
2	用裝置隨附的電話線連上 1-LINE 連接埠

2. 將電話線連上貼有 1-LINE 標籤的連接埠之後，再次執行傳真測試，確定通過測試且裝置已準備好開始傳真。
3. 收發測試傳真。
 - 確定使用裝置隨附的電話線。未使用隨附的電話線來連接市話和裝置時，可能無法收發傳真。插入裝置隨附的電話線，再次執行傳真測試。
 - 電話分歧器可能造成傳真問題。（分歧器是插入市話插座的雙線接頭）。移除分歧器，直接連接裝置至市話插座。

「用正確電話線類型於傳真」測試失敗

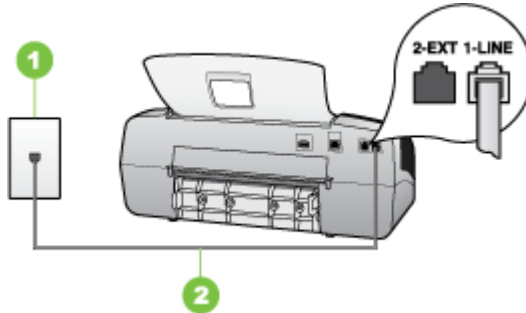
解決方案:

- 確定使用隨附的電話線連上市話插座。電話線的一端連上裝置背面貼有 1-LINE 標籤的連接埠，另一端則連上市話插座，如下所示。

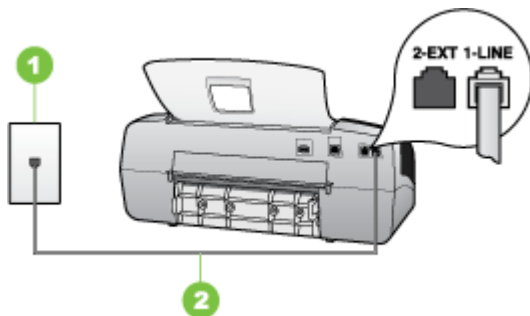

1	市話插座
2	用裝置隨附的電話線連上 1-LINE 連接埠

如果裝置隨附的電話線不夠長，請用耦合器來延長電話線。您可以在販售電話配件的電子材料商店購買耦合器。您還需要另一條住家或辦公室常見的標準電話線。

- 檢查市話插座與裝置的連線，確定電話線已插妥。
- 確定使用裝置隨附的電話線。未使用隨附的電話線來連接市話和裝置時，可能無法收發傳真。插入裝置隨附的電話線，再次執行傳真測試。
- 電話分歧器可能造成傳真問題。（分歧器是插入市話插座的雙線接頭）。移除分歧器，直接連接裝置至市話插座。

「撥號音偵測」測試失敗

解決方案:

- 和裝置使用同一條電話線的其他設備，也可能造成測試失敗。若要確定問題是否因其他設備引起，請斷開線路上的所有設備，然後再次執行測試。如果在沒有其它設備的情況下「**撥號音偵測測試**」通過傳真專線狀態測試，代表可能有一個或多個設備引發問題；請一次裝回一個設備並執行測試，直到找出引發問題的裝置。
- 請將正常的電話和電話線連上裝置所使用的市話插座，檢查有無撥號音。沒有撥號音時，請要求電話公司派員檢查線路。
- 確定已將裝置正確地連上市話插座。將裝置隨附的電話線，一端插入市話插座，另一端插入裝置背面標示如 1-LINE 的連接埠。

- 電話分歧器可能造成傳真問題。（分歧器是插入市話插座的雙線接頭）。移除分歧器，直接連接裝置至市話插座。
- 不使用標準撥號音的電話系統（例如某些 PBX），會使測試失敗。但不會造成收發傳真的問題。嘗試收發測試傳真。
- 檢查並確定已設定正確的國家／地區設定值。如果未設定國家／地區或設定不正確，測試就可能失敗，而且在收發傳真時可能會發生問題。
- 確定將裝置連上類比電話線路，否則將無法收發傳真。將一般類比電話機連上電話線路，然後聆聽撥號音，檢查電話線路是否為數位式線路。如果沒有聽到一般的撥號音，就可能是數位電話線路。將裝置連上類比電話線路，然後嘗試收發傳真。
- 確定使用裝置隨附的電話線。未使用隨附的電話線來連接市話和裝置時，可能無法收發傳真。插入裝置隨附的電話線，再次執行傳真測試。

解決所有找到的問題後，再次執行傳真測試，確定通過測試，且裝置準備好進行傳真。「撥號音偵測」測試仍然失敗時，請聯絡電話公司檢查電話線路。

「傳真線路條件」測試失敗

解決方案:

- 確定將裝置連上類比電話線路，否則將無法收發傳真。將一般類比電話機連上電話線路，然後聆聽撥號音，檢查電話線路是否為數位式線路。如果沒有聽到一般的撥號音，就可能是數位電話線路。將裝置連上類比電話線路，然後嘗試收發傳真。
- 檢查市話插座與裝置的連線，確定電話線已插妥。
- 確定已將裝置正確地連上市話插座。將裝置隨附的電話線，一端插入市話插座，另一端插入裝置背面標示如 1-LINE 的連接埠。
- 和裝置使用同一條電話線的其他設備，也可能造成測試失敗。若要確定問題是否因其他設備引起，請斷開線路上的所有設備，然後再次執行測試。
 - 如果在沒有其它設備的情況下「傳真專線狀態測試」通過傳真專線狀態測試，代表可能有一個或多個設備引發問題；請一次裝回一個設備並執行測試，直到找出引發問題的裝置。
 - 在沒有其他設備的情況下「傳真專線狀態測試」仍然失敗時，請將裝置連上正常的電話線，繼續查閱本節中的疑難排解資訊。
- 電話分歧器可能造成傳真問題。（分歧器是插入市話插座的雙線接頭）。移除分歧器，直接連接裝置至市話插座。
- 確定使用裝置隨附的電話線。未使用隨附的電話線來連接市話和裝置時，可能無法收發傳真。插入裝置隨附的電話線，再次執行傳真測試。

解決所有找到的問題後，再次執行傳真測試，確定通過測試，且裝置準備好進行傳真。「傳真線路條件」測試仍然失敗且傳真發生問題時，請洽電話公司來檢查電話線路。

顯示幕一直顯示電話聽筒未掛上

解決方案: 您使用了錯誤的電話線類型。請使用裝置隨附的電話線，將裝置連上電話線路。如果裝置隨附的電話線不夠長，請用耦合器來延長電話線。您可以在販售電話配件的電子材料商店購買耦合器。您還需要另一條住家或辦公室常見的標準電話線。

解決方案: 與裝置共用電話線路的其他設備，可能正在使用中。檢查電話分機（在同一條電話線路但沒有連上裝置的電話）或其他設備是否在使用中或聽筒未掛上。例如，分機聽筒未掛上或正在用電腦撥號數據機傳送電子郵件或上網時，就無法使用裝置進行傳真。

裝置無法收發傳真

解決方案: 確定已開啓裝置。查看裝置顯示幕。顯示幕空白且**電源**燈號未亮起時，表示裝置已關機。檢查裝置的電源線已插到電源插座。按**電源**鈕將裝置開機。

開啓裝置後，HP 建議您等五分鐘後再收發傳真。裝置在開機後的初始化期間無法收發傳真。

解決方案:

- 確定使用隨附的電話線連上市話插座。電話線的一端連上裝置背面貼有 1-LINE 標籤的連接埠，另一端則連上市話插座，如下所示。

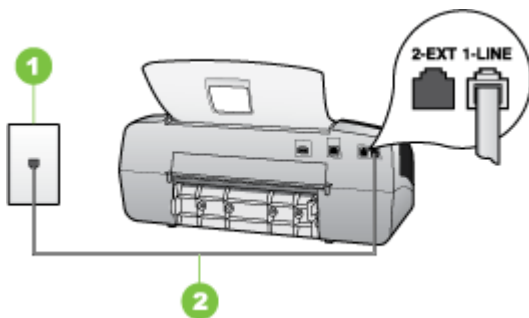

1	市話插座
2	用裝置隨附的電話線連上 1-LINE 連接埠

如果裝置隨附的電話線不夠長，請用耦合器來延長電話線。您可以在販售電話配件的電子材料商店購買耦合器。您還需要另一條住家或辦公室常見的標準電話線。

- 請將正常的電話和電話線連上裝置所使用的市話插座，檢查有無撥號音。沒有撥號音時，請洽當地的電話公司來處理。

- 與裝置共用一條電話線的其他設備，可能正在使用中。例如，分機聽筒未掛上或正在用電腦撥號數據機傳送電子郵件或上網時，就無法使用裝置進行傳真。
- 檢查是否是其他程序造成了錯誤。檢查顯示幕或電腦上是否出現有關問題及如何解決問題資訊的錯誤訊息。如果有錯誤，在錯誤狀況解決前，裝置將無法收發傳真。
- 電話線路雜訊很多。聲音品質很差（雜訊很多）的電話線路，會導致傳真發生問題。連上電話機，檢查是否有靜電干擾或其他雜音，以確定電話線路的聲音品質。聽到雜聲時，請關閉「**錯誤修正模式**」(ECM)，然後再重新傳真。有關變更 ECM 的詳細資訊，請參閱線上說明。問題仍無法解決時，請洽電話公司來處理。
- 使用 DSL 服務時，請確定已連接 DSL 過濾器，否則將無法順利傳真。詳細的說明，請參閱**方式 B：設定 DSL 連結下的裝置**。
- 確定裝置未連上數位電話使用的市話插座。將一般類比電話機連上電話線路，然後聆聽撥號音，檢查電話線路是否為數位式線路。如果沒有聽到一般的撥號音，就可能是數位電話線路。
- 使用 PBX 或 ISDN 轉換器／終端配接卡時，請確定裝置已經連上正確的連接埠，且終端配接卡已經設為符合所在國家／地區的正确交換機類型（可能的話）。詳細的說明，請參閱**方式 C：設定裝置於 PBX 電話系統或 ISDN 線路**。
- 裝置與 DSL 服務共用同一電話線路時，DSL 數據機可能沒有正確接地。DSL 數據機如未正確接地，可能會使電話線路產生雜音。聲音品質很差（雜訊很多）的電話線路，會導致傳真發生問題。請將電話機插入市話插座，檢查是否有靜電干擾或其他雜音，以確定電話線路的聲音品質。如果聽到雜音，請關閉 DSL 數據機，然後完全關閉電源至少 15 分鐘。重新開啓 DSL 數據機的電源，然後再聆聽撥號音。

 **附註** 您可能會再次注意到電話線有靜電干擾。裝置如停止收發傳真，請重複此程序。

電話線路仍然還有雜音時，請與電話公司連絡。有關關閉 DSL 數據機的詳細資訊，請洽 DSL 廠商的支援。

- 電話分歧器可能造成傳真問題。（分歧器是插入市話插座的雙線接頭）。移除分歧器，直接連接裝置至市話插座。

裝置無法傳送手動傳真

解決方案:

 **附註** 此一解決方式只適用於裝置可使用雙絞線的國家／地區，包括：阿根廷、澳大利亞、巴西、加拿大、智利、中國、哥倫比亞、希臘、印度、印尼、愛爾蘭、日本、南韓、拉丁美洲、馬來西亞、墨西哥、菲律賓、波蘭、俄羅斯、沙烏地阿拉伯、新加坡、西班牙、台灣、泰國、美國、委內瑞拉及越南。

- 確定用於撥打傳真的電話是直接連上裝置。若要手動傳送傳真，電話必須直接連上貼有 **2-EXT** 標籤的连接埠，如下所示。

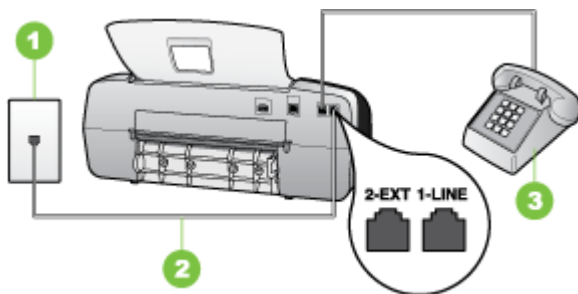

1	市話插座
2	用裝置隨附的電話線連上 1-LINE 連接埠
3	電話

- 用直接連上裝置的電話手動傳送傳真時，務必使用電話的鍵盤傳送傳真。請勿使用裝置控制台上的按鍵。

 **附註** 使用序列式電話系統時，請將電話直接連上裝置纜線上方附加的市話插頭。

裝置能發送但不能接收傳真

解決方案:

- 未使用區別鈴聲服務時，請確定裝置上的「**區別鈴聲**」功能設定為「**所有鈴聲**」。詳細的說明，請參閱[變更區別鈴聲的接聽鈴聲模式](#)。
- 「**自動接收**」設定為「**關閉**」時，除非手動接收傳真，否則裝置不會接收傳真。手動接收傳真的詳細資訊，請參閱[手動收傳真](#)。
- 傳真電話與語音信箱服務使用同一號碼時，您只能手動接收傳真，而無法自動接收傳真。亦即您必須親自接聽傳真來電。使用語音信箱服務時設定裝置的詳細資訊，請參閱[方式 F：具語音信箱的共用語音／傳真線路](#)。手動接收傳真的詳細資訊，請參閱[手動收傳真](#)。
- 裝置與電腦撥號數據機使用同一條電話線路時，請確定數據機隨附的軟體未設定為自動接收傳真。設定自動接收傳真的數據機會接管電話線，接收所有進來的傳真，使裝置無法接收傳真來電。

- 裝置與答錄機使用同一電話線路時，可能會發生下列問題：
 - 答錄機與裝置共用的設定不正確。
 - 答錄機問候訊息可能太長或太大聲，使裝置無法偵測到傳真音，導致與傳送傳真的傳真機中斷連線。
 - 答錄機播放問候訊息後的靜音時間不足，使得裝置偵測不到傳真音。這是數位答錄機常見的問題。

以下動作可能有助於解決此類問題：

- 答錄機與接聽傳真來電的裝置使用同一電話線路時，請如[方式 1：有答錄機的語音／傳真線路共用](#)中所述，直接連接答錄機與裝置。
- 確定已將裝置設定為自動接收傳真。設定裝置自動接收傳真的詳細資訊，請參閱[收傳真](#)。
- 確定「[接聽鈴聲次數](#)」設定的鈴聲次數大於答錄機的鈴聲次數。詳細的說明，請參閱[設定接聽前的響鈴次數](#)。
- 先斷開答錄機後再重新接收傳真。如果沒有答錄機時可以成功傳真，那麼答錄機可能就是問題的原因。
- 重新連接答錄機，並再次錄製您的答錄機留言。錄製一個長約 10 秒鐘的訊息。在錄製訊息時，請放慢說話的速度，並降低音量。語音訊息的結尾，至少保留 5 秒的靜音期間。靜音期間不能有背景雜音。嘗試再次接收傳真。

 **附註** 某些數據答錄機可能不會在外送訊息結束時，保留錄下的靜音。播放並檢查問候訊息。

- 裝置與答錄機、電腦撥號數據機或多連接埠的交換機盒等其他種電話設備共用電話線路時，傳真訊號水準可能會降低。使用分歧器或電話延長時，也可能會降低訊號水準。訊號水準降低可能會在傳真接收期間引起問題。若要確定問題是否因其他設備而產生，請斷開除裝置外其他任何設備的電話線，然後再執行一次測試。無其他設備的情形下如能接收傳真，問題即可能是因外接設備所引起。請一次加回一個設備同時進行接收測試，直到找出產生問題的配備為止。
- 傳真電話號碼具備區別鈴聲模式（使用電話公司提供的區別鈴聲服務）時，請確定裝置的「[區別鈴聲](#)」功能設定符合該一區別鈴聲。詳細的說明請參閱[變更區別鈴聲的接聽鈴聲模式](#)。

裝置能接收但不能發送傳真

解決方案:

- 裝置可能撥號太快或太早。您可能要在所撥的號碼中插入一些暫停。例如，如果您在撥打電話號碼前需要先撥外線，請在外線碼後面插入暫停。要撥的號碼是 95555555，外線碼是 9 時，請按下列方式插入暫停：9-555-5555。在鍵入傳真號碼中輸入暫停，請按**重撥／暫停**或重複按**(#)**鈕，直到顯示幕上出現破折號「-」為止。您也可用螢幕撥號來傳送傳真。這樣您就可以在撥號時監聽電話線路。您可以設定撥號的速度以及在撥號時回應提示。詳細的說明，請參閱[用顯示幕撥號發傳真](#)。
- 傳真時輸入的號碼格式不正確，或接收端傳真機有問題。檢查此問題的方法，是用電話撥打該一傳真號碼，確定是否有傳真音。無傳真音時，代表對方傳真機未開機或未連線或對方線路受到語音信箱干擾。您也可以請對方檢查接收端傳真機是否有任何問題。

傳真撥號音錄在答錄機上

解決方案:

- 答錄機與接聽傳真來電的裝置使用同一電話線路時，請如[方式 1：有答錄機的語音／傳真線路共用](#)中所述，直接連接答錄機與裝置。未依建議連接答錄機時，答錄機即可能錄下傳真音。
- 確定裝置已設為自動接收傳真，並確定「**接聽鈴聲次數**」設定正確。裝置的接聽前響鈴次數應大於答錄機的接聽前響鈴次數。答錄機和裝置的接聽前響鈴次數設定為相同時，兩個裝置都會接聽電話，答錄機會錄下傳真音。
- 將答錄機的接聽前響鈴次數設定少一點，裝置的接聽前響鈴次數設定則設定為支援的次數上限。（鈴聲次數上限視國家／地區而異。）此一設定會使答錄機會接聽來電，裝置會監聽線路。如果裝置偵測到傳真音，裝置就會接收傳真。答錄機偵測到語音來電時就錄下來電訊息。詳細的說明請參閱[設定接聽前的響鈴次數](#)。

裝置隨附的電話線不夠長

解決方案: 如果裝置隨附的電話線不夠長，請用耦合器來延長電話線。您可以在販售電話配件的電子材料商店購買耦合器。您還需要另一條住家或辦公室常見的標準電話線。

提示 裝置隨附的 2 芯電話線轉接器，可以與 4 芯電話線一起使用，延長電話線的長度。使用 2 芯電話線轉接器的詳細資訊，請參閱隨附的說明文件。

延長電話線

1. 使用裝置隨附的電話線，一端連上耦合器，另一端連上裝置背面貼有 1-LINE 標籤的連接埠。
2. 將另一條電話線插入耦合器上未使用的連接埠，然後連至市話插座，如下所示。

疑難排解安裝問題

下列說明若仍無法解決問題，請參閱[支援及保固](#)中有關 HP 支援的資訊。

- [硬體安裝注意事項](#)
- [軟體安裝注意事項](#)

硬體安裝注意事項

檢查裝置

- 請檢查並確認裝置內外的各項包裝膠帶及包裝物均已去除。
- 確定裝置內裝有紙張。
- 檢查並確認除「就緒」指示燈啓外，無其他任何開啓或閃爍的指示燈。「注意」指示燈閃爍時，請檢視控制台上的訊息。

檢查硬體連結

- 檢查並確認所用的任何線材均在正常狀態。
- 檢查並確認電源線妥善插入裝置及有電的插座。
- 檢查並確認電話線插入 1-LINE 連接埠。

檢查列印墨匣

- 確認列印墨匣上的膠帶已去除。
- 確認列印墨匣有穩固地安裝在正確的插槽中。將每個列印墨匣用力向下壓，確定接點有適當地接觸到。HP Officejet J3500 僅支援黑色列印墨匣。

檢查裝置的下列事項：

- 電源燈號亮著且未閃爍。首次開啓裝置時，大約需要 45 秒鐘暖機。
- 控制台上的指示燈均未亮起或閃爍，且裝置處於「就緒」狀態。指示燈亮起或閃爍時，請參閱控制台上的訊息。
- 檢查電源線及其他纜線是否正常且妥善的插入裝置中。
- 檢查裝置的各項包裝膠帶及材料是否均已移除。
- 檢查後側護蓋是否鎖入定位。
- 檢查媒體是否均已正確的裝入紙匣且裝置中無卡紙。

軟體安裝注意事項

檢查電腦系統

- 檢查並確認電腦執行的是被支援的作業系統。
- 檢查並確認電腦符合最低系統要求。

證安裝前的必要條件

- 檢查並確認 **Starter CD** 內有作業系統所需的安裝軟體。
- 安裝軟體前，請先關閉任何其他程式。
- 電腦若無法識別所輸入的光碟機路徑，請檢查光碟機代碼是否正確。
- 如果電腦無法識別光碟機中的 **Starter CD**，請檢查光碟是否損壞。您可自 HP Web 網站 (www.hp.com/support) 下載裝置驅動程式。

檢查或執行下列項目：

- 請確認電腦符合系統的需求，
- 在 **Windows** 電腦安裝軟體前，需先關閉所有其他程式。
- 電腦若無法識別所輸入的光碟機路徑，請檢查光碟機代碼是否正確。
- 如果電腦無法識別光碟機中的 **Starter CD**，請檢查光碟是否損壞。您可自 HP 網站 (www.hp.com/support) 下載裝置驅動程式。
- 請檢查 **Windows** 裝置管理員中 **USB** 驅動程式是否被停用。
- **Windows** 電腦無法偵測到裝置時，請執行 (**Starter CD** 上的 `util\ccc\uninstall.bat`) 移除安裝公用程式，將裝置裝驅動程式完全移除。重新啓動電腦，再重新安裝裝置驅動程式。

清除卡紙

如果紙張是放入進紙匣中，您可能需要從後匣門清除卡紙。

紙張也可能會卡在自動文件進紙器中。有幾種常見的動作會導致紙張卡在自動文件進紙器中：

- 在文件進紙匣內放入太多紙張。
- 使用了對於裝置而言過厚或過薄的紙張。
- 當 **HP All-in-One** 正在送紙時，您嘗試向文件進紙匣中加入紙張。

從後匣門清除卡紙

1. 按後門左側的固定夾鬆開後匣門。從 **HP All-in-One** 拉出以取下後匣門。

△ **注意** 嘗試從裝置的前面清除卡紙可能會損壞列印機制。請從後匣門來清除卡紙。

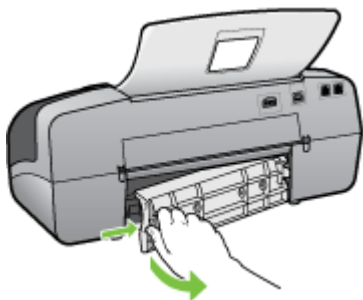

2. 慢慢地將紙張拉出滾筒。

△ 注意 如果從滾筒中取出紙張時將紙張撕破，請檢查裝置中的滾筒或滾輪上是否有殘留紙張碎片。如果沒有取出裝置中的所有紙張，便極有可能會再發生卡紙。

3. 裝回後匣門。輕輕將門往前推直到卡住定位。
4. 按 **OK** 繼續目前的工作。

在自動文件進紙器中清除卡紙

1. 打開自動文件進紙器的蓋板。



2. 慢慢地將紙張拉出滾筒。

△ 注意 如果從滾筒中取出紙張時將紙張撕破，請檢查裝置中的滾筒或滾輪上是否有殘留紙張碎片。如果沒有取出裝置中的所有紙張，便極有可能會再發生卡紙。

3. 關上自動文件進紙器的蓋板。

避免卡紙

為避免卡紙，請遵照下列指示。

- 經常取出出紙匣的紙張。
- 將所有未用過的紙張平放在可密封的袋子中，以避免捲曲或皺紋。

- 確定放入進紙匣的紙張平整且邊緣無彎折或破損。
- 請勿將不同類型和大小的紙張放入同一個進紙匣中；進紙匣中整疊紙張的類型和大小必須相同。
- 調整紙張寬度導板，使其貼緊進紙匣的所有紙張邊緣。確保紙張寬度導板不會使進紙匣中的紙張捲曲。
- 請勿用力強行將紙張推擠入進紙匣中。
- 使用建議用於 HP All-in-One 的紙張類型。如需詳細說明，請參閱[被支援之媒體的規格](#)。

A HP 耗材

本節說明有關裝置的 HP 耗材資訊。相關資訊會隨時修訂，如需最新的資訊，請造訪 HP 網站 (www.hpshopping.com)。您亦可於本網站訂購 HP 耗材及配件。

- [線上訂購列印耗材](#)
- [耗材](#)

線上訂購列印耗材

若要訂購 HP All-in-One 的 HP 原廠耗材，請移至 www.hpshopping.com。如果出現提示，請選擇您所在的國家／地區，依照提示選擇產品，然後按一下頁面上其中一個購物連結。

除 HP 網站外，您亦可經下列工具訂購列印耗材：

- **工具箱 (Windows)：**點選估計墨水存量標籤上的**線上採購**。
- **HP 印表機公用程式 (Mac OS)：**點選「資訊及支援」視框的「耗材狀態」，點選「採購 HP 耗材」下拉功能表，再選擇「線上」。
只有 HP Officejet J3600 支援 Mac OS。

耗材

- [列印墨匣](#)
- [HP 媒體](#)

列印墨匣

當您更換列印墨匣時，請務必使用相同墨匣號碼的替換墨匣。墨水匣編號可見於下列位置：

- 被取代之列印匣座的標籤。
- **工具箱 (Windows)：**按一下**估計墨水存量**標籤，然後按一下**墨水匣詳細資料**按鈕，檢視替換列印墨匣的資訊。
- **HP 印表機公用程式 (Mac OS)：**開啓「資訊及支援」視框，再點選「耗材資訊」。
只有 HP Officejet J3600 支援 Mac OS。

 **附註** 並非所有的國家／地區都支援線上訂購列印墨匣。如果您的國家／地區不支援這項服務，請洽詢當地 HP 經銷商以取得採購列印墨匣的相關資訊。

歐洲地區的使用者，請移至 www.hp.com/eu/hard-to-find-supplies 尋找有關 HP 列印墨匣的資訊。

附註 HP Officejet J3500 僅支援黑色列印墨匣。

HP 媒體

若要訂購 HP 特優相紙或 HP 高級紙張之類的媒體，請移至 www.hpshopping.com。

 **附註** HP Officejet J3500 僅支援一般紙張。

B 支援及保固

[維護及疑難排解](#)說明常見問題的解決之道。裝置不能正確操作，且本節的說明無法解決問題時，請洽下列支援服務。

本節主題如下：

- [Hewlett-Packard 有限保固書](#)
- [獲得電子支援](#)
- [獲得 HP 電話支援](#)
- [運送前的準備作業](#)
- [包裝裝置](#)

Hewlett-Packard 有限保固書

HP 產品	保固期限
軟體媒體	90 天
印表機	1 年
列印或墨匣	直至 HP 油墨已耗盡或印在列印墨匣上的「保固結束日期」到期，視何者為先。本保固不包含經過重新填裝、再製、整修、使用不當，或擅自修改的 HP 墨匣產品。
印字頭	1 年

A. 有限保固範圍

- Hewlett-Packard (HP) 向您 (最終使用者) 保證，自購買之日起到上述指定期限內，以上指定的 HP 產品無材料及製造的瑕疵；保固期限自客戶購買產品之日起生效。
- 對於軟體產品，HP 的有限保固僅適用於無法執行其程式指令的狀況。HP 並不保證任何產品工作時都不會中斷或無誤。
- HP 的有限保固僅涵蓋因正常使用產品而發生的瑕疵，而不適用於由其他情況發生的瑕疵，包括下列任何一種情況：
 - 不適當的維護或修改；
 - 使用非 HP 提供或支援的軟體、媒體、零件或耗材；
 - 違反產品規範的操作；
 - 未經授權的修改和誤用。
- 對於 HP 印表機產品，使用非 HP 列印墨匣或重新填裝的列印墨匣不會影響對客戶的保固或任何 HP 與客戶之間的支援合約。然而，如果印表機因為使用非 HP 列印墨匣或重新填裝的列印墨匣出問題或受損，HP 會針對該項問題或損壞維修所耗的時間和材料，收取標準的費用。
- 如果 HP 在有效的保固期限內，收到 HP 保固範圍內任何產品瑕疵的通知，HP 可以選擇修理或更換有瑕疵的產品。
- 如果 HP 不能修理或更換在 HP 保固範圍內的有瑕疵產品，HP 將在接到通知後於合理的時間內，退還購買產品的全款。
- 未收到客戶的瑕疵產品前，HP 沒有義務進行修理、更換或退款。
- 更換品可能是新產品或者相當於新的產品，只要在功能性上至少相當於被更換的產品即可。
- HP 產品可能包含性能上相當於新零件的再製零件、元件或材料。
- HP 的有限保固，在任何具有 HP 產品經銷的國家/地區都有效。其他保固服務 (如現場實地服務) 合約，可與 HP 授權服務機構簽訂，這些機構分布在由 HP 或授權進口商銷售的 HP 產品的國家/地區。

B. 保固限制

在當地法律許可的範圍內，對於 HP 的產品，HP 及其協力廠商都不會明示或暗示地提供其他保證或任何條件，並對於產品適售性、品質滿意度以及針對特定用途的適用性之暗示保證或條件，特別不予擔保。

C. 責任限制

- 在當地法律許可的範圍內，本保固聲明中提供的補償是客戶可獲得的唯一補償。
- 在當地法律許可的範圍內，除了本保固聲明中明確提出的義務之外，不論是否基於合約、侵權、或其他法律理論，也不論是否已告知損害的可能性，HP 及其協力廠商都不會對直接、間接、特殊、意外或者因果性的傷害負責。

D. 當地法律

- 本保固聲明賦予客戶特定的法律權利。客戶也可能有其他權利，這種權利在美國因州而異，在加拿大因省而異，在世界各地則因國家或地區而異。
- 若本保固聲明與當地法律不一致，以當地法律為準。在此情況下，本保固聲明的某些免責和限制條款可能不適用於客戶。例如，美國的某些州以及美國以外的某些政府 (包括加拿大的某些省)，可能會：
 - 排除本保固聲明中的無擔保聲明和限制條款，以免限制客戶的法定權利 (例如英國)；
 - 限制製造商實施這些免責或限制條款的能力；或者
 - 賦予客戶其他保固權利，指定製造商不能聲明免責的暗示保固期限，或者不允許對暗示的保固期限進行限制。
- 除了法律許可的範圍外，本保固聲明中的條款，不得排除、限制或修改對客戶銷售 HP 產品的強制性法定權利，而是對這些權利的補充。

獲得電子支援

HP 的 www.hp.com/support 網站，提供支援及保固資訊。按提示選擇國家/地區，點選「聯絡 HP」，查閱有關電洽技術支援的資訊。

網站還提供技術支援、驅動程式、耗材、訂購資訊以及下列其他選項：

- 線上支援網面。
- 傳送有關問題的電子郵件訊息給 HP。

- 線上與 HP 技術人員對談話。
- 檢查軟體更新。

您也可以從工具箱取得支援 (Windows)。「工具箱」就一般的列印問題提供簡便、按部就班的解決方式。如需詳細說明，請參閱[工具箱 \(Windows\)](#)。
支援選項及可用性，依產品、國家／地區、和語言而不同。

獲得 HP 電話支援

在保固期內，您可從 HP Customer Care Center 獲得協助。

本節主題如下：

- [致電前的準備動作](#)
- [支援程序](#)
- [致電 HP 支援中心](#)
- [額外的保固選擇](#)
- [HP Quick Exchange Service \(Japan\)](#)
- [Call HP Korea customer support](#)

致電前的準備動作

問題仍無法解決時，請瀏覽 HP (www.hp.com/support) 網站上最新的疑難排解或產品變更和更新軟體資訊。

為使 Customer Care Center 服務人員能夠為您提供更好的服務，致電前請先準備好以下資訊：

1. 裝置無法列印時，請準備好以下資訊：
 - 裝置型號
 - 位於裝置背面的型號及序號
2. 查明您所用的作業系統，如 Windows XP。
3. 查明裝置與系統的連接方式，例如，透過 USB 連接。
4. 取得印表機軟體的版本號碼。（若要尋找印表機驅動程式的版本號碼，請開啓印表機設定或內容對話方塊，然後按一下「關於」標籤）。
5. 從特定應用程式列印時發生問題時，請查明應用程式和版本號碼。

支援程序

如果發生問題，請依照下列步驟：

1. 請查閱裝置隨附的說明文件。
2. 造訪 HP 線上支援網站：www.hp.com/support。所有 HP 客戶都可以使用 HP 線上支援。它是獲取最新裝置資訊和專家協助的最快來源，其中包括下列功能：
 - 快速連絡合格的線上支援人員
 - 裝置的軟體與驅動程式更新
 - 排解常見疑難問題的寶貴資訊
 - 註冊 HP All-in-One 後可以取得的裝置及時更新、支援警示以及 HP 新聞通報
3. 致電 HP 支援中心。支援選項與可用性會因裝置、國家／地區及語言而異。

致電 HP 支援中心

本節包含下列主題：

- [電話支援期限](#)
- [電話支援的電話號碼](#)
- [致電](#)
- [電話支援期限過後](#)

電話支援期限

在北美、亞太地區與拉丁美洲（包括墨西哥）提供一年電話支援。如需最新的電話支援號碼清單，請移至 www.hp.com/support。

電話支援的電話號碼

在許多地方，HP 在保固期內提供免付費的電話支援。但下列電話號碼中有些可能會要付費。

最新的電話支援號碼，請瀏覽 www.hp.com/support 網站。



021 672 280	الجزائر
Argentina (Buenos Aires)	54-11-4708-1600
Argentina	0-800-555-5000
Australia	1300 721 147
Australia (out-of-warranty)	1902 910 910
Österreich	www.hp.com/support
17212049	البحرين
België	www.hp.com/support
Belgique	www.hp.com/support
Brasil (Sao Paulo)	55-11-4004-7751
Brasil	0-800-709-7751
Canada	1-(800)-474-6836 (1-800 hp invent)
Central America & The Caribbean	www.hp.com/support
Chile	800-360-999
中国	10-68687980
中国	800-810-3888
Colombia (Bogotá)	571-606-9191
Colombia	01-8000-51-4746-8368
Costa Rica	0-800-011-1046
Česká republika	810 222 222
Danmark	www.hp.com/support
Ecuador (Andinatel)	1-999-119 ☎ 800-711-2884
Ecuador (Pacifitel)	1-800-225-528 ☎ 800-711-2884
(02) 6910602	مصر
El Salvador	800-6160
España	www.hp.com/support
France	www.hp.com/support
Deutschland	www.hp.com/support
Ελλάδα (από το εξωτερικό)	+ 30 210 6073603
Ελλάδα (εντός Ελλάδας)	801 11 75400
Ελλάδα (από Κύπρο)	800 9 2654
Guatemala	1-800-711-2884
香港特別行政區	(852) 2802 4098
Magyarország	06 40 200 629
India	1-800-425-7737
India	91-80-28526900
Indonesia	+62 (21) 350 3408
+971 4 224 9189	العراق
+971 4 224 9189	الكويت
+971 4 224 9189	لبنان
+971 4 224 9189	قطر
+971 4 224 9189	اليمن
Ireland	www.hp.com/support
1-700-503-048	ישראל
Italia	www.hp.com/support
Jamaica	1-800-711-2884
日本	0570-000511

日本(携帯電話の場合)	03-3335-9800
0800 222 47	الأردن
한국	1588-3003
Luxembourg	www.hp.com/support
Malaysia	1800 88 8588
Mauritius	(262) 262 210 404
México (Ciudad de México)	55-5258-9922
México	01-800-472-68368
081 005 010	المغرب
Nederland	www.hp.com/support
New Zealand	0800 441 147
Nigeria	(01) 271 2320
Norge	www.hp.com/support
24791773	عمان
Panamá	1-800-711-2884
Paraguay	009 800 54 1 0006
Perú	0-800-10111
Philippines	2 867 3551
Polska	22 5666 000
Portugal	www.hp.com/support
Puerto Rico	1-877-232-0589
República Dominicana	1-800-711-2884
Reunion	0820 890 323
România	0801 033 390
Россия (Москва)	095 777 3284
Россия (Санкт-Петербург)	812 332 4240
800 897 1415	السعودية
Singapore	6 272 5300
Slovensko	0850 111 256
South Africa (international)	+ 27 (0)11 234 5872
South Africa (RSA)	0860 104 771
Rest of West Africa	+ 351 213 17 63 80
Suomi	www.hp.com/support
Sverige	www.hp.com/support
Switzerland	www.hp.com/support
臺灣	02-8722-8000
ไทย	+66 (2) 353 9000
071 891 391	تونس
Trinidad & Tobago	1-800-711-2884
Türkiye	+90 212 444 71 71
Україна	(044) 230-51-06
600 54 47 47	المتحدة العربية الإمارات
United Kingdom	www.hp.com/support
United States	1-(800)-474-6836
Uruguay	0004-054-177
Venezuela (Caracas)	58-212-278-8666
Venezuela	0-800-474-68368
Việt Nam	+84 88234530

致電

當您致電 HP 支援部門時，請靠近電腦與 HP All-in-One，並準備提供下列資訊：

- 型號（位於裝置前方的標籤上）
- 序號（位於裝置背面或底部）
- 發生狀況時顯示的訊息
- 下列問題的答案：
 - 之前是否發生過此狀況？
 - 您是否可以再現此狀況？
 - 在問題發生前後，您是否在電腦上新增任何的硬體或軟體？
 - 在此情況之前有發生任何狀況（例如，暴風雨、移動 HP All-in-One 等）嗎？

電話支援期限過後

電話支援期限過後，HP 提供的支援服務將酌情收費。您也可以在 HP 線上支援網站取得協助：www.hp.com/support。請聯絡 HP 經銷商或致電您所在國家／地區的支援中心，以瞭解關於支援選項的詳細資訊。

額外的保固選擇

只需額外付費，即可享用 HP All-in-One 的延伸服務計劃。移至 www.hp.com/support，選取您的國家／地區和語言，然後瀏覽服務與保固區域，可以瞭解有關延伸服務計劃的資訊。

HP Quick Exchange Service (Japan)

インク カートリッジに問題がある場合は以下に記載されている電話番号に連絡してください。インク カートリッジが故障している、または欠陥があると判断された場合、HP Quick Exchange Service がこのインク カートリッジを正常品と交換し、故障したインク カートリッジを回収します。保障期間中は、修理代と送料は無料です。また、お住まいの地域にもよりますが、プリンタを次の日までに交換することも可能です。

電話番号： 0570-000511 (自動応答)
03-3335-9800 (自動応答システムが使用できない場合)

サポート時間： 平日の午前 9:00 から午後 5:00 まで
土日の午前 10:00 から午後 5:00 まで
祝祭日および 1 月 1 日から 3 日は除きます。

サービスの条件:

- サポートの提供は、カスタマケアセンターを通してのみ行われます。
- カスタマケアセンターがプリンタの不具合と判断した場合に、サービスを受けることができます。

ご注意：ユーザの扱いが不適切であったために故障した場合は、保障期間中であっても修理は有料となります。詳細については保証書を参照してください。

その他の制限:

- 運搬の時間はお住まいの地域によって異なります。詳しくは、カスタマケアセンターに連絡してご確認ください。
- 出荷配送は、当社指定の配送業者が行います。
- 配送は交通事情などの諸事情によって、遅れる場合があります。
- このサービスは、将来予告なしに変更することがあります。

有關包裝裝置以進行換貨的指示，請參閱[包裝裝置](#)。

Call HP Korea customer support

HP 한국 고객 지원 문의

- 고객 지원 센터 대표 전화
1588-3003
- 제품가격 및 구입처 정보 문의 전화
080-703-0700
- 전화 상담 가능 시간:
평 일 09:00~18:00
토요일 09:00~13:00
(일요일, 공휴일 제외)

運送前的準備作業

被 HP 客戶支援人員或原出售者要求裝置送回進行維修時，請在送回裝置之前取下並保存下列項目：

- 列印墨匣
- 控制台銘板
- 電源線、USB 纜線以及任何其他連接至裝置的纜線
- 任何放入進紙匣的紙張
- 任何已放入裝置的原稿

本節主題如下：

- [運送前取出列印墨匣](#)
- [取下控制台銘板](#)

運送前取出列印墨匣

在寄還裝置之前，請務必取出您的列印墨匣。

 附註 此資訊不適用於日本的客戶。

運送前取出列印墨匣

1. 開啓裝置，等候列印墨匣座停止不動且不再發出聲音。裝置無法開啓時，請略過本步驟直接進行步驟 2。

 **附註** 裝置無法開啓時，請拔下電源線，手動將列印墨匣滑到最右側，再取出列印墨匣。

2. 將列印墨匣蓋輕輕拉開。



3. 用拇指和食指握住列印墨匣，穩穩地拉出插槽。

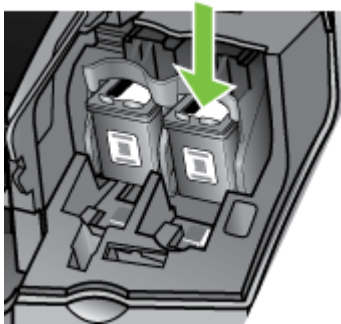

4. 將列印墨匣置於密閉的塑膠容器以避免乾掉，並置於一旁。除非 HP 客戶支援專線服務員指示，否則請勿將印字頭連同裝置一起送修。
5. 關上列印墨匣門，等待數分鐘讓列印滑動架回到原始位置（在左側）。
6. 掃描器停止作業且回到靜止點後，按**電源**鈕將裝置關機。

取下控制台銘板

當您取出列印墨匣後，請完成下列步驟：

 **附註** 此資訊不適用於日本的客戶。

 **注意** 進行這些步驟前，必須拉開裝置的插頭。

注意 替換裝置不會隨附電源線。替換的裝置送達前，請將電源線存放在安全的地方。

移除控制台銘板

1. 按**電源鈕**關閉裝置。
2. 拉開插頭，再將電源線從裝置上拔下。請勿將電源線與裝置一起送回。
3. 依照下列步驟，移除控制台銘板：
 - a. 拉開 ADF 上蓋。



- b. 將手指或薄片插入控制台銘板右上角，然後拉開控制台的銘板。



4. 請收好控制台銘板。請勿將控制台面板連同裝置一起送回。

△ **注意** 替換的裝置可能不會隨附控制台銘板。請將控制台銘板存放在安全的地方，替換的裝置送達時，再重新將控制台銘板裝回。您必須裝上控制台銘板，才能在替換的裝置上使用控制台功能。

📖 **附註** 有關如何裝上控制台銘板的說明，請參閱裝置隨附的簡明設定手冊。替換裝置可能隨附設定裝置的說明。

包裝裝置

裝置準備好可運送後請執行下列步驟。

裝置打包

1. 可能的話，請用裝置的原始包裝材料或隨附於替換裝置的包裝材料，來進行打包運送。

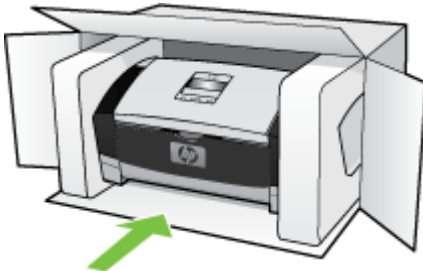

原包裝材料找不到時，請改用適當的其他包裝材料。不良包裝及／或運送造成的運輸損壞不在保固範圍之內。

2. 將寄回送修的運送標籤貼在包裝箱上。
3. 包裝箱內附上以下資料：
 - 給維修人員的問題完整說明（列印品質問題的樣本會很有幫助）。
 - 銷售單或其他購買證明副本，證明在保固期間內。
 - 您的姓名、住址和日間聯絡電話。

C 裝置規格

有關媒體及媒體處理的規格，請參閱[被支援之媒體的規格](#)。

本節主題如下：

- [實際規格](#)
- [產品性能及容量](#)
- [其他規格](#)
- [系統需求](#)
- [列印規格](#)
- [影印規格](#)
- [傳真規格](#)
- [掃描規格](#)
- [環境規格](#)
- [電氣規格](#)
- [音洩規格（根據 ISO 7779 的噪音等級）](#)

實際規格

- 高度：330.2 公釐
- 寬度：416.6 公釐
- 深度：203.2 公釐
- 重量：5.5 公斤

產品性能及容量

功能	容量
連結	<ul style="list-style-type: none">• USB 2.0-相容高速• USB 主機端接口，只支援到全速為限。
列印墨匣	HP Officejet J3500：黑色列印墨匣 HP Officejet J3600：黑色與三色列印墨匣
耗材產出	有關列印墨匣預估產出量的詳細資訊，請造訪 www.hp.com/pageyield/ 。
裝置語言	HP PCL 3 增強版
字型支援	美國字型：CG Times、CG Times Italic、Universe、Universe Italic、Courier、Courier Italic、Letter Gothic、Letter Gothic Italic。
工作週期循環	每月高達 1000 頁
控制台語言支援 各國家／地區可用的語言互異。	保加利亞語、克羅埃西亞語、捷克語、丹麥語、荷蘭語、英文、芬蘭語、法文、德文、希臘語、匈牙利語、義大利語、日文、韓文、挪威語、波蘭語、葡萄牙文、羅馬尼亞文、俄語、簡體中文、斯洛伐克語、斯洛文尼亞語、西班牙文、瑞典語、繁體中文、土耳其語、烏克蘭語。

其他規格

裝置記憶體

2 MB ROM，16 MB RAM

系統需求

☞ 附註 只有 HP Officejet J3600 支援 Mac OS。

有關支援的作業系統和系統需求的最新資訊，可見於 <http://www.hp.com/support/> 網站。

作業系統相容性

- Windows 2000、Windows XP、Windows XP x64* (Professional 及 Home Edition)、Windows Vista

☞ 附註 若是 Windows 2000，只能使用印表機驅動程式、掃描器驅動程式與工具箱。

- Mac OS X (10.3, 10.4) (僅限 HP Officejet J3600)
- Linux

最低需求

- Windows 2000 Service Pack 4：Intel Pentium II 或 Celeron 處理器，128 MB RAM、150 MB 可用硬碟空間
- Windows XP (32 位元)：Intel Pentium II 或 Celeron 處理器、128 MB RAM、290 MB 可用硬碟空間
- Microsoft® Windows® x64：AMD Athlon 64、AMD Opteron、支援 Intel EM64T 的 Intel Xeon 處理器或支援 Intel EM64T 的 Intel Pentium 4 處理器、128 MB RAM、280 MB 可用硬碟空間、Microsoft Internet Explorer 6.0
- Windows Vista：800 MHz 32 位元 (x86) 或 64 位元 (x64) 處理器、512 MB RAM、750 MB 可用硬碟空間
- Mac OS X (10.3.9 及更新版本、10.4.6 及更新版本)：400 MHz Power PC G3 (v10.3.9 及更新版本、10.4.6 及更新版本) 或 1.83 GHz Intel Core Duo (10.4.6 及更新版本)、256 MB 的記憶體、500 MB 可用硬碟空間、QuickTime 5.0 或更新版本
- Microsoft Internet Explorer 6.0 (Windows)
- Adobe Acrobat Reader 5 或更新版本

理想配置

- Windows 2000 Service Pack 4：Intel Pentium III 或以上等級的處理器、200 MB RAM、150 MB 可用硬碟空間
- Windows XP (32 位元)：Intel Pentium III 或以上等級的處理器、256 MB RAM、300 MB 可用硬碟空間
- Microsoft® Windows® XP x64：AMD Athlon 64、AMD Opteron、支援 Intel EM64T 的 Intel Xeon 處理器或支援 Intel EM64T 的 Intel Pentium 4 處理器、256 MB RAM、300 MB 可用硬碟空間
- Windows Vista：1 GHz 32 位元 (x86) 或 64 位元 (x64) 處理器、1 GB RAM、1.1 GB 可用硬碟空間

- Mac OS X (10.3.9 及更新版本、10.4.6 及更新版本)：400 MHz Power PC G4 (v10.3.9 及更新版本、10.4.6 及更新版本) 或 1.83 GHz Intel Core Duo (10.4.6 及更新版本)、256 MB 的記憶體、800 MB 可用硬碟空間、QuickTime 5.0 或更新版本
- Microsoft Internet Explorer 6.0 或更新版本
- Adobe Acrobat Reader 5 或更新版本

列印規格

- 解析度：黑白 1200 x 1200 dpi、彩色 4800 最佳化 dpi
- 方法：隨選墨點熱感式噴墨
- 語言：輕量影像裝置介面語言 (Lightweight Imaging Device Interface Language, LIDIL)

 附註 HP Officejet J3500 僅支援黑色列印墨匣。

影印規格

- 數位影像處理
- 最多可自原稿影印 99 份文件 (視機型而異)
- 數位縮放：從 25% 到 400% (視機型而異)
- 縮放到頁面大小，預先掃描

 附註 HP Officejet J3500 僅支援黑白影印。

模式	類型	掃描解析度 (dpi)
最佳	黑白	最多 600 x 1200
	彩色	最多 600 x 1200
一般	黑白	最多 300 x 300
	彩色	最多 300 x 300
快速	黑白	最多 300 x 300
	彩色	最多 300 x 300

傳真規格

- Walk-up 式黑白和彩色傳真功能。
- 最多 100 個快速撥號
- 最多 200 頁記憶空間 (視機型而異，以標準解析度的 ITU-T Test Image #1 為準)。
- 更複雜的頁面或更高的解析度會花更長的時間，而且會使用更多記憶體。
- 手動收收傳真。
- 忙線自動重撥最多 5 次。
- 無人接聽時自動重撥一次 (視機型而異)。
- 確認與活動報告。
- 具有錯誤修正模式的 CCITT/ITU Group 3 傳真。
- 33.6 Kbps 傳輸速率。
- 具自動切換傳真機/答錄機的鈴聲偵測。

	相片 (dpi)	極清晰 (dpi)	清晰 (dpi)	標準 (dpi)
黑白	196 x 203 (8-bit 灰階)	300 x 300	196 x 203	196 x 98
彩色	200 x 200	200 x 200	200 x 200	200 x 200

掃描規格

- 含影像編輯器
- 整合的 OCR 軟體會自動將掃描文字轉換為可編輯文字
- 掃描速度因文件的複雜程度而有所不同
- Twain 相容與 WIA 相容的介面
- 解析度：光學解析度 1200 x 1200 dpi (強化解析度最高可達 19200 dpi)
- 色彩：每一 RGB 色彩 16-bit，合計 48-bit
- 送入紙張的掃描器最大掃描寬度為 216 公釐 (8.5 英吋)，最大掃描長度為 356 公釐 (14 英吋)

環境規格

作業環境

作業溫度：5°C 到 40°C (41°F 到 104°F)

建議的作業環境：15°C 到 32°C (59°F 到 90°F)

建議的相對溼度：15 到 80% 無冷凝

儲存環境

儲存溫度：-40°C 到 60°C (-40°F 到 140°F)

儲存相對溼度：溫度 65°C (150°F) 時，最高可達 90%，無冷凝

電氣規格

電源

外接式 AC 配接器輸入 (最大)：100 到 240 VAC (± 10%)，50/60 Hz (± 3Hz)

系統 DC 輸入 (最大)：15 Vdc 或 16 Vdc @ 400 mA；32 Vdc @ 500 mA

 附註 隨附的 AC 配接器可能會提供比以上系統 DC 輸入 (最大) 需求還要多多的電力。

音洩規格 (根據 ISO 7779 的噪音等級)

HP Officejet J3500

如果您可連線至網際網路，則可以從 HP 網站獲得 HP Officejet J3500 的音洩資訊。請至 www.hp.com/support。

HP Officejet J3600

- 聲壓 (周邊位置)
 - 彩色列印：LpAd 42 (dBA)
 - 黑白列印與影印：LpAd 47 (dBA)
 - 黑白列印 (快速模式)：LpAd 52 (dBA)

- 傳送黑白傳真：LpAd 40 (dBA)
- 閒置時：LpAd 21 (dBA)
- 音量
 - 彩色列印：LwAd 5.5 (BA)
 - 黑白列印與影印：LwAd 5.9 (BA)
 - 黑白列印（快速模式）：LwAd 6.4 (BA)
 - 傳送黑白傳真：LwAd 5.3 (BA)
 - 閒置時：LwAd 3.3 (BA)

D 法規資訊

裝置符合您所在國家／地區主管機構的產品規格要求。

本節主題如下：

- [FCC statement](#)
- [Notice to users in Korea](#)
- [VCCI \(Class B\) compliance statement for users in Japan](#)
- [Notice to users in Japan about the power cord](#)
- [有毒有害物質表（僅中國）](#)
- [Noise emission statement for Germany](#)
- [Notice to users of the U.S. telephone network: FCC requirements](#)
- [Notice to users of the Canadian telephone network](#)
- [Notice to users in the European Economic Area](#)
- [Australia wired fax statement](#)
- [Warning for Australia and New Zealand with phone handset](#)
- [法規辨識型號](#)
- [Declaration of Conformity](#)
- [環保產品管理計畫](#)

FCC statement

FCC statement

The United States Federal Communications Commission (in 47 CFR 15.105) has specified that the following notice be brought to the attention of users of this product.

This equipment has been tested and found to comply with the limits for a Class B digital device, pursuant to Part 15 of the FCC Rules. These limits are designed to provide reasonable protection against harmful interference in a residential installation. This equipment generates, uses and can radiate radio frequency energy and, if not installed and used in accordance with the instructions, may cause harmful interference to radio communications. However, there is no guarantee that interference will not occur in a particular installation. If this equipment does cause harmful interference to radio or television reception, which can be determined by turning the equipment off and on, the user is encouraged to try to correct the interference by one or more of the following measures:

- Reorient the receiving antenna.
- Increase the separation between the equipment and the receiver.
- Connect the equipment into an outlet on a circuit different from that to which the receiver is connected.
- Consult the dealer or an experienced radio/TV technician for help.

For further information, contact:

Manager of Corporate Product Regulations
Hewlett-Packard Company
3000 Hanover Street
Palo Alto, Ca 94304
(650) 857-1501

Modifications (part 15.21)

The FCC requires the user to be notified that any changes or modifications made to this device that are not expressly approved by HP may void the user's authority to operate the equipment.

This device complies with Part 15 of the FCC Rules. Operation is subject to the following two conditions: (1) this device may not cause harmful interference, and (2) this device must accept any interference received, including interference that may cause undesired operation.

Notice to users in Korea

사용자 안내문(B급 기기)

이 기기는 비업무용으로 전자파 적합 등록을 받은 기기로서, 주거지역에서는 물론 모든 지역에서 사용할 수 있습니다.

VCCI (Class B) compliance statement for users in Japan

この装置は、情報処理装置等電波障害自主規制協議会（VCCI）の基準に基づくクラスB情報技術装置です。この装置は、家庭環境で使用することを目的としていますが、この装置がラジオやテレビジョン受信機に近接して使用されると受信障害を引き起こすことがあります。

取り扱い説明書に従って正しい取り扱いをして下さい。

Notice to users in Japan about the power cord

製品には、同梱された電源コードをお使い下さい。
同梱された電源コードは、他の製品では使用出来ません。

有毒有害物質表（僅中國）

有毒有害物質表						
根据中国《电子信息产品污染控制管理办法》						
零件描述	有毒有害物質和元素					
	鉛	汞	鎘	六价鉻	多溴联苯	多溴联苯醚
外壳和托盘*	0	0	0	0	0	0
电线*	0	0	0	0	0	0
印刷电路板*	X	0	0	0	0	0
打印系統*	X	0	0	0	0	0
显示器*	X	0	0	0	0	0
噴墨打印机墨盒*	0	0	0	0	0	0
驱动光盘*	X	0	0	0	0	0
扫描仪*	X	X	0	0	0	0
网络配件*	X	0	0	0	0	0
電池板*	X	0	0	0	0	0
自动双面打印系統*	0	0	0	0	0	0
外部电源*	X	0	0	0	0	0

0: 指此部件的所有均一材质中包含的这种有毒有害物質，含量低于SJ/T11363-2006的限制
X: 指此部件使用的均一材质中至少有一种包含的这种有毒有害物質，含量高于SJ/T11363-2006的限制
注：环保使用期限的参考标识取决于产品正常工作的温度和湿度等条件
*以上只适用于使用这些部件的产品

有毒有害物質表

Noise emission statement for Germany

Geräuschemission

LpA < 70 dB am Arbeitsplatz im Normalbetrieb nach DIN 45635 T. 19

Notice to users of the U.S. telephone network: FCC requirements

Notice to users of the U.S. telephone network: FCC requirements

This equipment complies with FCC rules, Part 68. On this equipment is a label that contains, among other information, the FCC Registration Number and Ringer Equivalent Number (REN) for this equipment. If requested, provide this information to your telephone company.

An FCC compliant telephone cord and modular plug is provided with this equipment. This equipment is designed to be connected to the telephone network or premises wiring using a compatible modular jack which is Part 68 compliant. This equipment connects to the telephone network through the following standard network interface jack: USOC RJ-11C.

The REN is useful to determine the quantity of devices you may connect to your telephone line and still have all of those devices ring when your number is called. Too many devices on one line might result in failure to ring in response to an incoming call. In most, but not all, areas the sum of the RENs of all devices should not exceed five (5). To be certain of the number of devices you may connect to your line, as determined by the REN, you should call your local telephone company to determine the maximum REN for your calling area.

If this equipment causes harm to the telephone network, your telephone company might discontinue your service temporarily. If possible, they will notify you in advance. If advance notice is not practical, you will be notified as soon as possible. You will also be advised of your right to file a complaint with the FCC. Your telephone company might make changes in its facilities, equipment, operations, or procedures that could affect the proper operation of your equipment. If they do, you will be given advance notice so you will have the opportunity to maintain uninterrupted service. If you experience trouble with this equipment, please contact the manufacturer, or look elsewhere in this manual, for warranty or repair information. Your telephone company might ask you to disconnect this equipment from the network until the problem has been corrected or until you are sure that the equipment is not malfunctioning.

This equipment may not be used on coin service provided by the telephone company.

Connection to party lines is subject to state tariffs. Contact your state public utility commission, public service commission, or corporation commission for more information.

This equipment includes automatic dialing capability. When programming and/or making test calls to emergency numbers:

- Remain on the line and explain to the dispatcher the reason for the call.
- Perform such activities in the off-peak hours, such as early morning or late evening.



Note The FCC hearing aid compatibility rules for telephones are not applicable to this equipment.

The Telephone Consumer Protection Act of 1991 makes it unlawful for any person to use a computer or other electronic device, including fax machines, to send any message unless such message clearly contains in a margin at the top or bottom of each transmitted page or on the first page of transmission, the date and time it is sent and an identification of the business, other entity, or other individual sending the message and the telephone number of the sending machine or such business, other entity, or individual. (The telephone number provided might not be a 900 number or any other number for which charges exceed local or long-distance transmission charges.) In order to program this information into your fax machine, you should complete the steps described in the software.

Notice to users of the Canadian telephone network

Note à l'attention des utilisateurs du réseau téléphonique canadien/Notice to users of the Canadian telephone network

Cet appareil est conforme aux spécifications techniques des équipements terminaux d'Industrie Canada. Le numéro d'enregistrement atteste de la conformité de l'appareil. L'abréviation IC qui précède le numéro d'enregistrement indique que l'enregistrement a été effectué dans le cadre d'une Déclaration de conformité stipulant que les spécifications techniques d'Industrie Canada ont été respectées. Néanmoins, cette abréviation ne signifie en aucun cas que l'appareil a été validé par Industrie Canada.

Pour leur propre sécurité, les utilisateurs doivent s'assurer que les prises électriques reliées à la terre de la source d'alimentation, des lignes téléphoniques et du circuit métallique d'alimentation en eau sont, le cas échéant, branchées les unes aux autres. Cette précaution est particulièrement importante dans les zones rurales.



Remarque Le numéro REN (Ringer Equivalence Number) attribué à chaque appareil terminal fournit une indication sur le nombre maximal de terminaux qui peuvent être connectés à une interface téléphonique. La terminaison d'une interface peut se composer de n'importe quelle combinaison d'appareils, à condition que le total des numéros REN ne dépasse pas 5.

Basé sur les résultats de tests FCC Partie 68, le numéro REN de ce produit est 0.0B.

This equipment meets the applicable Industry Canada Terminal Equipment Technical Specifications. This is confirmed by the registration number. The abbreviation IC before the registration number signifies that registration was performed based on a Declaration of Conformity indicating that Industry Canada technical specifications were met. It does not imply that Industry Canada approved the equipment.

Users should ensure for their own protection that the electrical ground connections of the power utility, telephone lines and internal metallic water pipe system, if present, are connected together. This precaution might be particularly important in rural areas.



Note The REN (Ringer Equivalence Number) assigned to each terminal device provides an indication of the maximum number of terminals allowed to be connected to a telephone interface. The termination on an interface might consist of any combination of devices subject only to the requirement that the sum of the Ringer Equivalence Numbers of all the devices does not exceed 5.

The REN for this product is 0.0B, based on FCC Part 68 test results.

Notice to users in the European Economic Area

Notice to users in the European Economic Area



This product is designed to be connected to the analog Switched Telecommunication Networks (PSTN) of the European Economic Area (EEA) countries/regions.

Network compatibility depends on customer selected settings, which must be reset to use the equipment on a telephone network in a country/region other than where the product was purchased. Contact the vendor or Hewlett-Packard Company if additional product support is necessary.

This equipment has been certified by the manufacturer in accordance with Directive 1999/5/EC (annex II) for Pan-European single-terminal connection to the public switched telephone network (PSTN). However, due to differences between the individual PSTNs provided in different countries, the approval does not, of itself, give an unconditional assurance of successful operation on every PSTN network termination point.

In the event of problems, you should contact your equipment supplier in the first instance.

This equipment is designed for DTMF tone dialing and loop disconnect dialing. In the unlikely event of problems with loop disconnect dialing, it is recommended to use this equipment only with the DTMF tone dial setting.

Australia wired fax statement

In Australia, the HP device must be connected to Telecommunication Network through a line cord which meets the requirements of the Technical Standard AS/ACIF S008.

Warning for Australia and New Zealand with phone handset

Warning! This equipment will be inoperable when main power fails.

Warning! The handset ear cap used with this product may attract dangerous objects like pins, staples, or needles. Take care to avoid harm that might occur from the retention of dangerous objects on the ear piece of the handset.

法規辨識型號

爲了法規辨識的目的，您的產品擁有一個法規辨識型號。您產品的法規辨識型號爲 SDGOB-0604-03。此法規型號不應與行銷名稱（HP Officejet J3500 All-in-One series 或 HP Officejet J3600 All-in-One series）或產品編號混淆。

Declaration of Conformity



DECLARATION OF CONFORMITY

according to ISO/IEC 17050-1 and EN17050-1

Manufacturer's Name: Hewlett-Packard Company DoC#: SDGOB-0604-rel. 2.1

Manufacturer's Address: 16399 West Bernardo Drive
San Diego CA 92127, USA

Declares, that the product:

Product Name: HP Officejet 4300 Series, HP Officejet J3600 Series,
HP Officejet J3500 Series, HP Fax 1250

Regulatory Model Number:²⁾ SDGOB-0604-01, SDGOB-0604-02, SDGOB-0604-03

Product Options: All

Power Adapter(s): 0957-2146, 0957-2119

Conforms to the following Product Specifications:

Safety: IEC 60950-1: 2001 / EN 60950-1: 2001
UL 60950-1: 2003 / CAN/CSA-22.2 No. 60950-1-03
NOM 019-SFCI-1993, AS/NZS 60950: 2000, GB4943: 2001

EMC: EN 55022:1998 + A1:2000 + A2:2003 / CISPR 22:1998 + A1:2000 + A2:2002 Class B ³⁾
EN 55024:1998 +A1:2001 + A2:2003 / CISPR 24:1997 + A1: 2001 + A2:2002 ³⁾
IEC 61000-3-2: 2000 / EN 61000-3-2: 2000
IEC 61000-3-3:1994 +A1:2001 / EN 61000-3-3:1995 +A1:2001
FCC Part 15-Class B/ICES-003, Issue 4 / GB9254: 1998

Telecom: TBR 21:1998/ EG201 121: 2000-02
TBR38:1998 (*SDGOB-0604-01, -03 only*)
AS/ACIF S002: 2001+A1
TIA/EIA/968:2001
FCC Part 68

Supplementary Information:

- 1) The product herewith complies with the requirements of the Low Voltage Directive 2006/95/EC, the EMC Directive 2004/108/EC and with the R&TTE Directive 1999/5/EC (Annex II) and carries the CE-marking accordingly. The product was tested in a typical configuration
- 2) For regulatory purpose, this product is assigned a Regulatory Model Number (RMN). This number should not be confused with the product name or number.
- 3) The product was tested in a typical configuration.
- 4) This device complies with part 15 of the FCC rules. Operation is subject to the following two conditions: (1) This device may not cause harmful interference. (2) This device must accept any interference received, including interference that may cause undesired operation.

For Regulatory Topics only, contact:

European Contact: Hewlett Packard GmbH, HQ-TRE, Herrenberger Strasse 140,D-71034 Böblingen Germany www.hp.com/go/certificates

USA Contact: Hewlett Packard, 3000 Hanover St. Palo Alto 94304, USA 650-857-1501

環保產品管理計畫

Hewlett-Packard 致力在符合環保的原則下，提供高品質產品。本產品在設計時已考慮到回收問題。在確保功能性和可靠性的同時，儘可能減少各種材料的使用數量。不同的材料經特殊設計，易於分離。緊固件和其他連接裝置易於查找和存取，只需使用常用工具即可方便地拆卸。重要零件均設計在可快速裝卸的位置，以便於迅速有效地拆卸與維修。

如需詳細資訊，請瀏覽 HP 環保倡導網站：

www.hp.com/hpinfo/globalcitizenship/environment/index.html

本節主題如下：

- [紙張使用](#)
- [塑膠](#)
- [原料安全性資料](#)
- [回收計畫](#)
- [HP 噴墨耗材回收計畫](#)
- [歐盟居民廢棄設備處置方法](#)
- [能源消耗](#)

紙張使用

本產品適用於使用符合 DIN 19309 及 EN 12281:2002 的再生紙張。

塑膠

重量超過 25 公克的塑膠零件，均依據國際標準註有記號，可以在將來產品報廢後，在回收時協助辨別塑膠零件。

原料安全性資料

如需原料安全性資料表 (MSDS)，請至 HP 網站：

www.hp.com/go/msds

回收計畫

HP 在許多國家／地區提供了越來越多的產品回收與循環再造計畫，並且 HP 還與全世界一些最大的電子設備回收中心合作。HP 透過重新銷售其中一些最受歡迎的產品，而節省了很多資源。如需 HP 產品回收的詳細資訊，請造訪：

www.hp.com/hpinfo/globalcitizenship/environment/recycle/

HP 噴墨耗材回收計畫

HP 致力於環境保護活動。HP 噴墨耗材回收計畫 (HP Inkjet Supplies Recycling Program) 適用許多國家／地區，可讓您免費回收用過的列印墨匣及墨水匣。如需詳細資訊，請造訪下列網站：

www.hp.com/hpinfo/globalcitizenship/environment/recycle/

能源消耗

本產品的設計兼顧降低耗電量及節省自然資源，同時亦不影響產品效能。其設計在操作期間及裝置閒置的狀態中，都能減少總能源消耗量。關於耗電量的特別資訊，可於裝置隨附的書面文件中找到。

索引

符號/數字

- 10 x 15 公分相紙
 - 放入 25
 - 影印 38
- 4 x 6 英吋相紙
 - 影印 38
- 4 x 6 英吋相紙，放入 25

A

- A4 紙張，放入 24
- ADF
 - 放入原稿 20
- ADF (自動文件進紙器)
 - 支援的耗材大小 22
 - 容量 20
- ADSL，傳真設定於
並列式電話系統 78

D

- Declaration of Conformity (DOC) 163
- DOC 163
- DSL，傳真設定於
並列式電話系統 78

E

- ECM. 參閱 錯誤修正模式

F

- FoIP 66

H

- Hewlett-Packard Company 說明 4
- HP Photosmart 工作室
 - 傳送掃描到程式 45
- HP Photosmart 軟體
 - 傳送掃描到程式 45
- HP 印表機公用程式 (Mac OS)
 - 視框 73
 - 開啓 73
 - 管理員設定 72
- HP 解決方案中心 17

I

- ISDN 線路，設定於傳真
並列式電話系統 79

L

- legal 紙張
 - 放入 24
- Legal 紙張
 - 影印 38
- letter 紙張
 - 放入 24
 - 影印 38

M

- Mac OS
 - HP Photosmart 工作室 17
 - HP 印表機公用程式 73
 - 共用裝置 98
 - 列印於特殊或自訂尺寸的紙張 29
 - 列印設定 34
 - 安裝軟體 98
 - 系統需求 152
 - 移除安裝軟體 100

O

- OCR
 - 疑難排解 123
 - 編輯掃描出來的文件 47
- OK 按鈕 12
- on 按鈕 12

P

- PBX 系統，設定於傳真
並列式電話系統 79
- PCL 3 支援 151
- Photosmart Studio
 - 傳送掃描到程式 45
- Photosmart 軟體
 - 傳送掃描到程式 45

R

- readme 9

T

- TWAIN
 - 掃描自 46
 - 無法啓動來源 124

U

- USB 連結
 - 可用的功能 13
 - 規格 151
 - 設定 Mac OS 97
 - 設定 Windows 96
- USB 連線
 - 連接埠，定位 10, 11

W

- WIA，掃描自 46
- Windows
 - HP Photosmart 軟體 17
 - HP 解決方案中心 17
 - 共用裝置 97
 - 列印於特殊或自訂尺寸的紙張 28
 - 列印設定 33
 - 安裝軟體 95, 96
 - 系統需求 152
 - 移除安裝軟體 99
 - 雙面列印 34

一畫

- 一次夾起多張，疑難排解 120

二畫

- 入門指南 9

三畫

- 工作週期循環 151
- 工具箱 (Windows)
 - 估計的墨水存量選項標籤 73
 - 開啓 72
 - 管理員設定 72
 - 維修標籤 73
 - 關於 72

四畫

尺寸

- 掃描，疑難排解 125
- 疑難排解影本 121

手動傳真

- 接收 58
- 傳送 50, 51

支援. 參閱 客戶支援

- 支援的字型 151
- 支援的作業系統 152
- 支援期限過後 146
- 支援程序 143

文件 9

文字

- 沒有掃描到，疑難排解 123
- 從控制台輸入 18
- 掃描後無法編輯，疑難排解 123
- 掃描結果模糊 125
- 疑難排解 115, 117, 119
- 增強副本 41
- 影本上有汗漬 122
- 影本不完整 122
- 影本模糊，疑難排解 122

日誌，傳真

- 列印 68

五畫

付印後注意事項 9

出紙匣

- 定位 10

功能表，控制台 15

包裝裝置 149

卡

- 紙 136

卡片

- 紙匣支援 22

卡紙

- 規範 21
- 避免使用的媒體 21

卡紙，紙張 137

可用性 4

市話插座，傳真 126

市話插座測試，傳真 126

正常影印品質 39

正確的連接埠測試，傳真 127

用戶識別碼 63

白色條紋，疑難排解

- 掃描 124
- 影本 121, 122
- 白條，清潔 111

六畫

份數 38

共用裝置

- Mac OS 98
- Windows 97

共享 13

列印

- 取消 35
- 設定 33
- 速撥記錄 31
- 傳真 59
- 傳真日誌 68
- 傳真報告 67
- 疑難排解 113
- 緩慢 114
- 雙面 34

列印品質

- 疑難排解 116

列印緩慢，疑難排解 114

列印墨匣

- 支援 101, 151
- 更換 102
- 定位 10
- 狀態 71
- 保固 142
- 校正 106
- 清潔 107
- 清潔接點 108
- 清潔墨水噴嘴區域 109
- 產出 151
- 移除 147
- 處理 102
- 零件名稱 102
- 零件編號 139
- 線上訂購 139

列印墨匣門，定位 10

列印驅動程式

- 版本 143
- 保固 142
- 設定 33

印表機驅動程式

- 版本 143
- 保固 142
- 設定 33

向右箭頭 12

向左箭頭 12

回收

墨水匣 164

安裝

- Mac OS 軟體 97
- Windows 軟體 95
- 疑難排解 135

收傳真

- 手動 58
- 自動 57
- 自動接聽模式 64
- 封鎖號碼 61
- 接聽前的響鈴次數 64
- 疑難排解 132
- 轉發 60

自訂尺寸的媒體

規範 22

自訂尺寸媒體

列印於 28

自記憶體刪除傳真 59

- 自動文件進紙器 (ADF) 支援的耗材大小 22
- 容量 20

自動縮小傳真 61

色彩

- 暗淡 118
- 疑難排解 118
- 褪色 118
- 錯誤 118

七畫

作業

- 設定 16
- 作業環境規格 154
- 序列式電話系統 國家／地區與 74
- 設定類型 75

快速影印品質 39

快速撥號

- 按鈕 12
- 單鍵式按鈕 12
- 群組，設定 30

技術資訊

- 掃描規格 154
- 傳真規格 153
- 影印規格 153

扭曲，疑難排解

- 掃描 124
- 影印 122

投影片

- 放入 27
- 影印 38

更淺／更深 12
更換列印墨匣 102
每月頁數（工作週期循環）
151
系統需求 152
防火牆，疑難排解 114

八畫

並列式電話系統
DSL 設定 78
ISDN 設定 79
PBX 設定 79
共用線路設定 81
個別線路設定 77
區別鈴聲設定 80
國家／地區與 74
設定類型 75
答錄機設定 88
數據機及答錄機設定 89
數據機及語音信箱設定 93
數據機設定 82
數據機與語音共用的設定
85
兩面的列印 34
取出列印墨匣 147
取消
已排程的傳真 53
列印作業 35
按鈕 12
掃描 47
影印 43
垃圾傳真模式 61
放入
10 x 15 公分相紙 25
4 x 6 英吋相紙 25
A4 紙張 24
ADF（自動文件進紙器）中
的原稿 20
legal 紙張 24
letter 紙張 24
投影片 27
信封 27
索引卡 26
賀卡紙 27
標籤 27
整頁大小的紙張 24
轉印紙 27
注意燈號 12
法規資訊 157
法規辨識型號 162

狀態
耗材 71
訊息 16
空白頁，疑難排解
列印 114
掃描 125
影本 120

九畫

信封
放入 27
紙匣支援 22
規範 21
保固 142, 146
品質，疑難排解
列印 116
掃描 124
影印 121
品質，影印 39
垂直條紋，疑難排解 121
客戶支援
電子 142
電話支援 143
客戶支援服務
保固 146
韓國 147
後方機蓋
圖解 11
按鈕，控制台 11
指示燈號，控制台 11
歪扭，疑難排解
列印 119
玻璃條
清潔 111
相片
傳真 54
增強影印 42
編輯掃描 46
相片媒體
使用說明 21
相紙
放入 25
影印 38
重大錯誤訊息 16
重新列印
記憶體中的傳真 59
重撥／暫停 12
重撥選項，設定 65
音洩 154

十畫

原稿
放入 ADF（自動文件進紙
器） 20
掃描 45
編輯掃描 46
容量
ADF 20
紙匣 22
校正列印墨匣 106
消失或錯誤的資訊，疑難排解
115
紙匣
支援的媒體大小 22
支援的媒體類型與重量 22
定位 10
放入媒體 23
容量 22
紙張導板圖解 10
疑難排解進紙 119
紙張
Legal 到 Letter 影印 40
大小，設定傳真 61
卡紙 137
建議的影印類型 38
紙張大小
影印設定 38
耗材
ADF 容量 20
狀態 71
產出 151
疑難排解進紙 119
線上訂購 139
雙面列印 34
脈衝撥號 65
記憶體
刪除傳真 59
重新列印傳真 59
規格 152
儲存傳真 58
送紙問題，疑難排解 119
十一畫
區別鈴聲
並列式電話系統 80
變更 64
彩色
份數 42
列印黑白，疑難排解 118
傳真 54
彩色文字，及 OCR 47

- 彩色影印 37
- 控制台
 - 功能表 15
 - 定位 10
 - 按鈕 11
 - 指示燈號 11
 - 訊息 15
 - 將掃描傳送到程式 46
 - 掃描自 45
 - 設定，變更 16
 - 發傳真 50
 - 管理員設定 72
 - 銘板，取下 148
 - 影印自 37
 - 輸入文字及符號 18
- 接收傳真
 - 疑難排解 130
 - 輪詢 59
- 接頭，定位 11
- 接聽前的響鈴次數 64
- 接聽鈴聲模式
 - 並列式電話系統 80
 - 變更 64
- 掃描
 - OCR 47
 - 自 TWAIN-或 WIA-相容的程式 46
 - 自控制台 45
 - 取消 47
 - 品質 124
 - 掃描到按鈕 12
 - 掃描規格 154
 - 設定 47
 - 傳送到程式 45
 - 疑難排解 122
 - 編輯影像 46
 - 緩慢 123
 - 錯誤訊息 124
- 掃描功能表 15
- 掃描的條紋，疑難排解 124
- 掃描玻璃板
 - 清潔條 111
- 掃描器
 - 清潔 110
- 排程傳真 52
- 條紋，疑難排解
 - 掃描 125
 - 影本 121
- 清潔
 - 外部 112
 - 白條 111
- 列印墨匣 107
- 列印墨匣接點 108
- 列印墨匣墨水噴嘴區域 109
- 玻璃條 111
- 掃描器 110
- 移除安裝軟體
 - Mac OS 100
 - Windows 99
- 符號，輸入 18
- 處理器規格 152
- 被封鎖的傳真號碼
 - 設定 61
- 規格
 - 作業環境 154
 - 材積 151
 - 系統需求 152
 - 音洩 154
 - 處理器和記憶體 152
 - 媒體 22
 - 電氣 154
 - 儲存環境 154
- 設定
 - DSL (平行電話設定) 78
 - ISDN 線路 (並列式電話系統) 79
 - PBX 系統 (並列式電話系統) 79
 - Windows 95
 - 共用的電話線路 (並列式電話系統) 81
 - 列印 33
 - 按鈕 12
 - 個別的傳真路線 (並列式電話系統) 77
 - 區別鈴聲 64
 - 區別鈴聲 (並列式電話系統) 80
 - 控制台 16
 - 掃描 47
 - 連結類型 13
 - 速率，傳真 65
 - 測試傳真 66
 - 答錄機 (並列式電話系統) 88, 89
 - 傳真 74
 - 傳真，與並列式電話系統 74
 - 電腦數據機 (並列式電話系統) 82
- 電腦數據機及答錄機 (並列式電話系統) 89
- 電腦數據機及語音信箱 (並列式電話系統) 93
- 電腦數據機及語音線路 (並列式電話系統) 85
- 管理員 72
- 語音信箱 (並列式電話系統) 81
- 語音信箱及電腦數據機 (並列式電話系統) 93
- 影印 37
- 設定值
 - 傳真 55
- 設定簡明手冊 9
- 軟體
 - HP Photosmart 17
 - OCR 47
 - 安裝於 Mac OS 97
 - 安裝於 Windows 95
 - 自 Mac OS 移除安裝 100
 - 自 Windows 移除安裝 99
 - 保固 142
 - 連結類型 13
- 連接埠，規格 151
- 連結
 - 可用的功能 13
- 速度
 - 列印疑難排解 114
 - 掃描器疑難排解 123
 - 影印 39
- 速撥
 - 列印及檢視 31
 - 發傳真 49
 - 傳真號碼，設定 29
- 十二畫**
 - 備援傳真接收 58
 - 最佳影印品質 39
 - 單鍵式快速撥號按鈕 12
 - 報告
 - 傳真測試失敗 125
 - 確認，傳真 67
 - 錯誤，傳真 68
 - 媒體
 - HP，訂購 139
 - 支援的大小 22
 - 支援的類型與重量 22
 - 列印於自訂尺寸的媒體 28
 - 放入紙匣 23
 - 歪扭的紙張 119

- 規格 22
- 選擇 21
- 測試, 傳真
 - 失敗 125
 - 市話插座 126
 - 設定 66
 - 連接埠連結, 失敗 127
 - 硬體, 失敗 126
 - 傳真電話線類型測試失敗 128
 - 傳真線路條件 129
 - 撥號音, 失敗 128
- 發傳真
 - 手動 50
 - 基本傳真 49
 - 顯示幕撥號 51
- 硬體, 傳真設定測試 126
- 答錄機
 - 設定用於傳真(並列式電話系統) 88
 - 設定用於傳真及數據機 89
 - 傳真撥號音錄製 134
- 賀卡紙, 放入 27
- 開始/彩色 12
- 開始/黑白 12
- 黑白列印
 - 疑難排解 118
- 黑白頁
 - 影印 37
- 黑白頁面
 - 傳真 49
- 黑點, 疑難排解
 - 掃描 125
- 黑點或黑色條紋, 疑難排解
 - 掃描 125
 - 影本 121
- 十三畫**
- 傳真
 - DSL, 設定(並列式電話系統) 78
 - ISDN 線路, 設定(並列式電話系統) 79
 - PBX 系統, 設定(並列式電話系統) 79
 - 手動接收 58
 - 日誌, 列印 68
 - 市話插座測試, 失敗 126
 - 共用的電話線路設定(並列式電話系統) 81
 - 收, 疑難排解 132
 - 自記憶體刪除 59
 - 自動接聽 64
 - 並列式電話系統 74
 - 封鎖號碼 61
 - 按鈕 12
 - 相片 54
 - 重新列印 59
 - 重撥選項 65
 - 個別線路設定(並列式電話系統) 77
 - 紙張大小 61
 - 區別鈴聲, 變更模式 64
 - 區別鈴聲設定(並列式電話系統) 80
 - 接收 57
 - 接收, 疑難排解 130
 - 接聽前的響鈴次數 64
 - 接聽模式 12, 64
 - 排程 52
 - 規格 153
 - 設定 74
 - 設定, 變更 63
 - 設定值 55
 - 設定類型 75
 - 速率 65
 - 速撥記錄, 設定 29
 - 速撥群組, 設定 30
 - 備援傳真接收 58
 - 報告 67
 - 測試失敗 125
 - 測試設定 66
 - 答錄機, 設定(並列式電話系統) 88
 - 答錄機及數據機, 共用(並列式電話系統) 89
 - 答錄機疑難排解 134
 - 傳真模式 75
 - 傳送 49
 - 傳送, 疑難排解 130, 131, 134
 - 傳送給多位收件者 53
 - 解析度 55
 - 電話線太短 134
 - 電話線連結測試, 失敗 127
 - 電話線類型測試, 失敗 128
 - 預設設定 56
 - 對比 56
 - 疑難排解 125
 - 監視器撥號 53
 - 網際網路, 經 66
 - 語音信箱, 設定(並列式電話系統) 81
 - 撥號音測試, 失敗 128
 - 撥號類型, 設定 65
 - 數據機, 共用於(並列式電話系統) 82
 - 數據機及答錄機, 共用(並列式電話系統) 89
 - 數據機及語音信箱, 共用於(並列式電話系統) 93
 - 數據機及語音線路, 共用於(並列式電話系統) 85
 - 暫停 18
 - 標題 63
 - 確認報告 67
 - 線路條件測試, 失敗 129
 - 輪詢以接收 59
 - 輸入文字及符號 18
 - 錯誤修正模式 57, 65
 - 錯誤報告 68
 - 縮小 61
 - 轉發 60
 - 變淺或變深 56
 - 變深或變淺 56
 - 顯示幕撥號 51
 - 傳真功能表 15
 - 傳真埠, 定位 11
 - 傳真解析度 12
 - 傳送掃描
 - 到程式 45
 - 傳送掃描結果
 - 給 OCR 47
 - 疑難排解 122
 - 傳送傳真
 - 多位收件者 53
 - 彩色傳真 54
 - 從記憶體傳送 52
 - 排程 52
 - 疑難排解 130, 131, 134
 - 監視器撥號 53
 - 傳輸速率 65
 - 溼度規格 154
 - 溫度資訊 154
 - 群組, 快速撥號
 - 設定 30
 - 裝置維修標籤 73
 - 解決方案中心 17
 - 解析度, 傳真 55
 - 跨頁, 疑難排解 115
 - 運送裝置 147

- 電氣規格 154
- 電源
 - 規格 154
 - 疑難排解 113
- 電源輸入，定位 11
- 電腦數據機
 - 與傳真及答錄機共用（並列式電話系統） 89
 - 與傳真及語音線路共用（並列式電話系統） 85
 - 與傳真共用（並列式電話系統） 82
 - 與數據機及語音信箱共用（並列式電話系統） 93
- 電話，傳真
 - 傳送 50
- 電話，傳真自
 - 接收 58
- 電話支援 144
- 電話支援期限
 - 支援期限 144
- 電話客戶支援 143
- 電話線
 - 正確類型測試失敗 128
 - 延長 134
 - 連上正確連接埠測試失敗 127
- 電話線路，接聽鈴聲模式 64
- 電壓規格 154
- 預設
 - 控制台 16
- 預設值
 - 列印 33
- 預設設定
 - 傳真 56
 - 影印 38
 - 驅動程式 33
- 十四畫**
- 圖形
 - 漏印一條或一點 119
 - 與原件看來不同 124
 - 影本不完整 122
 - 墨水未填滿 117
- 對比，傳真 56
- 漏印一條或一點，疑難排解 119
- 疑難排解
 - 一次夾起多張媒體 120
 - 文字或圖形印不完整 117
 - 卡紙，紙張 137
- 未從紙匣抽取紙張 119
- 列印 113
- 列印品質 116
- 列印緩慢 114
- 印出空白頁 114
- 印出亂碼 116
- 安裝 135
- 收傳真 132
- 色彩 118
- 色彩褪色 118
- 技巧 113
- 扭曲的影本 122
- 沒有任何列印 114
- 防火牆 114
- 歪扭的紙張 119
- 消失或錯誤的資訊 115
- 送紙問題 119
- 控制台訊息 15
- 接收傳真 130
- 掃描 122
- 掃描品質 124
- 答錄機 134
- 傳真 125
- 傳真市話插座測試，失敗 126
- 傳真測試 125
- 傳真硬體測試失敗 126
- 傳真電話線連結測試失敗 127
- 傳真電話線類型測試失敗 128
- 傳真撥號音測試失敗 128
- 傳真線路測試失敗 129
- 傳送傳真 130, 131, 134
- 跨頁，文字或圖形位置錯誤 115
- 電源 113
- 漏印一條或一點 119
- 影印 120
- 影印品質 121
- 墨水汙漬 117
- 監控工具 71
- 監視器撥號 53
- 管理員
 - 設定 72
- 網站
 - Apple 98
 - 客戶支援 142
 - 訂購耗材 139
 - 耗材產出資料表 151
- 歐洲的列印墨匣 139
- 環保計劃 164
- 網站的
 - 可用性資訊 4
- 網路
 - Mac OS 設定 98
 - 共用，Windows 97
 - 防火牆，疑難排解 114
- 網際網路
 - 傳真，經 66
- 維修標籤，工具箱 (Windows) 73
- 維護
 - 更換列印墨匣 102
 - 校正列印墨匣 106
 - 清潔白條 111
 - 清潔列印墨匣 107
 - 清潔玻璃條 111
- 語言，印表機 151
- 語音信箱
 - 設定用於傳真（並列式電話系統） 81
 - 設定數據機及語音信箱（並列式電話系統） 93
- 說明
 - 按鈕 12
 - 另請參閱客戶支援
- 十五畫**
- 廣播傳真
 - 傳送 53
- 影本上有淡色條紋，疑難排解 121
- 影本上有粗粒或白色條紋，疑難排解 122
- 影印
 - Legal 到 Letter 40
 - 文字，增強 41
 - 份數 38
 - 取消 43
 - 品質 39, 121
 - 按鈕 12
 - 相片，增強 41
 - 紙張大小 38
 - 紙張類型，建議 38
 - 從控制台 37
 - 規格 153
 - 設定 37
 - 速度 39
 - 疑難排解 120

增強淺色區域 42
縮小 40
影印功能表 15
影像太淺，疑難排解
 掃瞄 125
影像太淺，難排解
 影本 121
影像太黑
 影本 121
影像太暗，疑難排解
 掃瞄 125
撥接數據機
 與傳真共用（並列式電話系統） 82
 與數據機及語音信箱共用（並列式電話系統） 93
撥號音測試，失敗 128
撥號數據機
 傳真及語音線路共用（並列式電話系統） 85
 與傳真及答錄機共用（並列式電話系統） 89
撥號類型，設定 65
數字鍵 12
數據機
 傳真及語音線路共用（並列式電話系統） 85
 與傳真及答錄機共用（並列式電話系統） 89
 與傳真共用（並列式電話系統） 82
 與數據機及語音信箱共用（並列式電話系統） 93
標題，傳真 63
標籤
 放入 27
確認報告，傳真 67
編輯
 OCR 程式中的文字 47
 掃瞄的影像 46
線條
 掃瞄，疑難排解 124, 125
 影本，疑難排解 121
線路條件測試，傳真 129
複頻音撥號 65
輪詢以接收傳真 59
墨水汗漬，疑難排解 117
墨水匣. 參閱 列印墨匣

十六畫

噪音資訊 154

錯誤修正模式 57
錯誤修正模式，傳真 65
錯誤訊息
 控制台 16
 無法啓動 TWAIN 來源 124
錯誤報告，傳真 68

十七畫

儲存
 傳真於記憶體 58
 預設 16
儲存環境規格 154
檢視
 速撥記錄 31
環境永續發展計劃 164
環境規格 154
縮小/放大副本
 調整大小以符合 letter 尺寸 40
 調整大小以符合 letter 或 A4 尺寸 40
縮小傳真 61
縮放到頁面 40
聲壓 154
鍵盤，控制台
 輸入文字及符號 18
點或條紋，疑難排解
 影本 121

十八畫

轉發傳真 60
雙面，列印於 34
雙面列印 34
顏色太淺的影本 121

十九畫

邊界
 設定，規格 23

二十畫

警告訊息 16

二十一畫

驅動程式
 版本 143
 保固 142
 設定 33

二十三畫

變淺
 份數 41
 傳真 56
變深
 份數 41
 傳真 56
顯示幕撥號 51

© 2007 Hewlett-Packard Development Company, L.P.

www.hp.com/support

