

HP Officejet J5500

Руководство пользователя



HP Officejet J5500 All-in-One series

Руководство пользователя



Информация об авторских правах

© Hewlett-Packard Development Company, L.P., 2007 г.

Уведомления компании Hewlett-Packard

Приведенная в этом документе информация может быть изменена без уведомления.

Все права защищены. Воспроизведение, адаптация и перевод данного документа без предварительного письменного разрешения Hewlett-Packard запрещены, за исключением случаев, предусмотренных законодательством по защите авторских прав.

Гарантийные обязательства для продуктов и услуг HP приведены только в условиях гарантии, прилагаемых к каждому продукту и услуге. Никакие содержащиеся здесь сведения не могут рассматриваться как дополнение к этим условиям гарантии. HP не несет ответственности за технические или редакторские ошибки и упущения в данном документе.

Товарные знаки

Windows и Windows XP являются зарегистрированными в США товарными знаками Microsoft Corporation. Windows Vista является зарегистрированным товарным знаком или товарным знаком Microsoft Corporation в США и/или других странах.

Adobe® и Acrobat® являются товарными знаками Adobe Systems Incorporated.

Информация о безопасности



Для снижения риска получения ожогов или поражения электрическим током всегда соблюдайте основные меры предосторожности при использовании данного устройства.

1. Внимательно ознакомьтесь со всеми инструкциями в прилагаемой к устройству документации.

2. Для подключения устройства к электрической сети используйте только заземленную розетку. При возникновении сомнений обратитесь к квалифицированному электрику.

3. Соблюдайте все предупреждения и инструкции, указанные на устройстве.

4. Перед очисткой устройства отсоедините его от электрической розетки.

5. Не устанавливайте и не используйте устройство рядом с водой, а также не прикасайтесь к нему влажными руками.

6. Устанавливайте устройство на устойчивой поверхности.

7. Не устанавливайте устройство в таком месте, где кабель питания может быть поврежден, а также где можно споткнуться или наступить на кабель питания.

8. Если устройство работает неправильно, см. [Обслуживание и устранение неисправностей](#).

9. Внутри устройства нет компонентов, предназначенных для обслуживания пользователем. Обслуживание должно выполняться только квалифицированным специалистом.

Специальные возможности

Устройство предоставляет ряд функций для людей с ограниченной трудоспособностью.

Визуальное восприятие

Программное обеспечение устройства доступно людям со слабым зрением с помощью специальных функций и возможностей операционной системы. Также поддерживаются такие специализированные средства, как программы для чтения экрана, шрифт Брайля и приложения для преобразования голоса в текст. Для пользователей с нарушенным цветовосприятием на цветных кнопках и вкладках, используемых в программном обеспечении и на панели управления, имеются простые текстовые метки или значки, обозначающие соответствующие действия.

Подвижность

Пользователи с нарушением опорно-двигательного аппарата могут использовать команды клавиатуры для управления функциями программного обеспечения устройства. Поддерживаются также специальные возможности ОС Windows, такие как залипание клавиш, озвучивание клавиш, фильтрация ввода и управление указателем с клавиатуры. Крышки, кнопки, лотки и ограничители бумаги легко доступны и не требуют значительных усилий при использовании.

Поддержка

Подробнее о специальных возможностях данного изделия и

обязательствах компании HP, касающихся специальных возможностей при использовании изделия, см. веб-узел HP по адресу www.hp.com/accessibility.

Содержание

1 Начало работы	
Источники информации	8
Описание компонентов устройства.....	9
Вид спереди.....	9
Отсек для расходных материалов.....	10
Вид сзади.....	10
Кнопки и индикаторы на панели управления.....	10
Информация о подключении.....	12
2 Использование устройства	
Использование меню панели управления.....	13
Типы сообщений панели управления.....	13
Сообщения о состоянии.....	14
Предупреждающие сообщения.....	14
Сообщения об ошибках.....	14
Сообщения о критических ошибках.....	14
Изменение параметров устройства.....	14
Использование Центра решений HP.....	15
Использование программного обеспечения для обработки фотографий и изображений.....	15
Текст и символы.....	16
Набор номеров и текста при помощи вспомогательной клавиатуры на панели управления.....	16
Ввод текста.....	17
Ввод пробела, паузы или символа.....	17
Удаление буквы, цифры или символа.....	17
Доступные символы для набора номера факса.....	17
Загрузка оригиналов.....	18
Загрузка оригинала в устройство автоматической подачи документов (АПД).....	19
Размещение оригинала на стекле экспонирования сканера.....	19
Выбор носителей печати.....	20
Советы по выбору и использованию носителей печати.....	20
Сведения о технических характеристиках поддерживаемых носителей.....	21
Сведения о поддерживаемых размерах.....	22
Сведения о поддерживаемых форматах и плотностях носителей.....	22
Выставление минимальных полей.....	23
Загрузка носителей.....	23
Загрузка полноразмерной бумаги.....	23
Загрузка фотобумаги 10 x 15 см (4" x 6").....	26
Загрузка карточек.....	27
Загрузка конвертов.....	28
Загрузка бумаги других типов.....	28
Печать на специальных носителях и носителях нестандартных форматов.....	30
Печать без полей.....	30

Настройка номеров быстрого набора.....	31
Настройка отдельных номеров или групп быстрого набора номеров факса.....	31
Настройка номеров быстрого набора.....	32
Настройка группы номеров быстрого набора.....	32
Печать и просмотр списка номеров быстрого набора.....	33
Просмотр списка номеров быстрого набора.....	33
3 Печать	
Изменение параметров печати.....	34
Изменение параметров текущих заданий из программы.....	34
Изменение параметров по умолчанию для всех последующих заданий печати.....	34
Печать на обеих сторонах листа (двусторонняя печать).....	35
Инструкции по печати на обеих сторонах страницы.....	35
Выполнение двусторонней печати.....	35
Отмена задания печати.....	36
4 Копирование	
Копирование с помощью панели управления.....	37
Изменение параметров копирования.....	37
Выбор количества копий.....	38
Установка формата бумаги для копирования.....	38
Выбор типа бумаги для копирования с панели управления.....	39
Изменение качества или скорости копирования с панели управления.....	39
Изменение размеров изображения оригинала для его размещения на бумаге формата Letter или A4.....	40
Копирование документа формата Legal на бумагу формата Letter.....	41
Настройка яркости распечатываемых копий.....	41
Исправление нечетких участков копии.....	42
Улучшение светлых участков копии с панели управления.....	43
Отмена операции копирования.....	43
5 Сканирование	
Сканирование оригинала.....	44
Сканирование оригинала в программу.....	44
Сканирование из TWAIN-совместимой или WIA-совместимой программы.....	45
Сканирование из TWAIN-совместимой программы.....	45
Сканирование из WIA-совместимой программы.....	46
Редактирование отсканированного изображения оригинала.....	46
Редактирование отсканированной фотографии или графики.....	46
Редактирование изображения отсканированного документа с помощью программы оптического распознавания символов (OCR).....	46
Изменение параметров сканирования.....	47
Отмена задания на выполнение сканирования.....	47

6 Факс

Передача факса.....	48
Передача обычного факса.....	49
Отправка факса вручную с телефона.....	49
Передача факса с помощью контролируемого набора.....	50
Отправка факса из памяти.....	51
Отправка факса по расписанию.....	52
Отправка факса нескольким получателям с помощью панели управления.....	53
Отправка по факсу цветного оригинала или фотографии.....	54
Изменение разрешения и параметра Светлее/Темнее для факсов.....	55
Изменение разрешения факса.....	56
Изменение настройки Светлее/Темнее	57
Установка новых параметров по умолчанию.....	58
Передача факса в режиме коррекции ошибок.....	58
Прием факса.....	59
Прием факса вручную.....	59
Настройка приема факса в резервном режиме.....	60
Повторная печать принятых факсов из памяти.....	61
Запрос для получения факса.....	62
Переадресация факсов на другой номер.....	62
Установка формата бумаги для принимаемых факсов.....	63
Задание автоматического уменьшения для входящих факсов.....	63
Блокировка нежелательных номеров факсов.....	64
Установка режима нежелательных номеров факса.....	64
Добавьте номера в список нежелательных номеров факса.....	64
Удаление номеров из списка нежелательных номеров факса.....	65
Изменение параметров устройства.....	66
Задание заголовка факса.....	66
Настройка режима ответа (автоответчика).....	67
Настройка количества звонков до ответа.....	67
Изменение мелодии ответного звонка в качестве условного звонка.....	67
Установка режима исправления ошибок.....	68
Установка режима набора номера.....	68
Настройка режимов дозвона.....	69
Установка скорости передачи факса.....	69
Передача факсов по Интернету.....	70
Настройка проверки устройства.....	70
Использование отчетов.....	71
Печать отчетов подтверждения для факсов.....	71
Печать отчетов об ошибках факса.....	72
Печать и просмотр журнала факса.....	72
Отмена факса.....	73

7 Настройка и управление

Управление устройством.....	74
Контроль состояния устройства.....	74
Администрирование принтера.....	75
Использование средств управления устройством.....	75
Панель инструментов.....	75
Вкладки панели инструментов.....	76

Настройка устройства для работы с факсами.....	76
Настройка факса (параллельные телефонные системы).....	77
Выбор варианта настройки факса, подходящего для дома или офиса.....	78
Выбор варианта настройки факса.....	79
Вариант А: Выделенная линия передачи факсов (голосовые вызовы не принимаются).....	81
Вариант В: Настройка устройства с помощью DSL.....	82
Вариант С: Установка устройства при использовании мини-АТС или линии ISDN.....	83
Вариант D: Использование одной линии для факса и службы отличительного звонка.....	84
Вариант Е: Общая линия для голосовых/факсимильных вызовов.....	85
Вариант F: Общая линия для голосовых/факсимильных вызовов с голосовой почтой.....	86
Вариант G: Общая линия передач с факсом с компьютерным модемом (голосовые вызовы не принимаются).....	87
Вариант H: Общая линия для голосовых/факсимильных вызовов с компьютерным модемом.....	90
Вариант I: Общая линия для голосовых/факсимильных вызовов с автоответчиком.....	94
Вариант J: Общая линия для голосовых и факсимильных вызовов с компьютерным модемом и автоответчиком.....	96
Вариант К: Общая линия для голосовых и факсимильных вызовов с компьютерным модемом и службой голосовой почты.....	101
Настройка факса в последовательной системе.....	103
Настройка устройства.....	103
Прямое соединение.....	104
Установка программного обеспечения перед подключением устройства (рекомендуется).....	104
Подключение устройства до установки программного обеспечения.....	104
Совместное использование устройства в локальной сети.....	105
Удаление и повторная установка программного обеспечения.....	106
8 Обслуживание и устранение неисправностей	
Работа с картриджами.....	109
Поддерживаемые картриджи.....	109
Обращение с картриджами.....	110
Замена картриджей.....	111
Выравнивание картриджей.....	114
Калибровка цвета.....	115
Чистка картриджей.....	116
Чистка контактов картриджа.....	117
Чистка области вокруг сопел.....	118
Использование фотокартриджа.....	120
Хранение расходных материалов.....	120
Хранение картриджей.....	120
Использование защитного футляра для картриджа.....	121

Очистка устройства.....	121
Очистка стекла.....	122
Чистка подложки крышки.....	122
Очистка наружной поверхности.....	123
Очистка устройства автоматической подачи документов.....	123
Советы и ресурсы для устранения неисправностей.....	126
Разрешение проблем, возникающих при печати	127
Аппарат неожиданно выключается.....	127
На панели управления принтером появляется сообщение об ошибке.....	127
Аппарат не отвечает (ничего не печатается).....	127
Аппарат печатает медленно.....	128
Печать пустых страниц или наличие пропусков печати.....	128
Некоторые фрагменты изображения отсутствуют или печатаются неправильно.....	128
Неправильное размещение текста или графики.....	129
Низкое качество печати и распечатка лишних элементов.....	130
Низкое качество печати.....	130
Распечатка посторонних символов.....	130
Расплывание чернил.....	131
Чернила не полностью заполняют текст или графику.....	131
Блеклая или матовая печать.....	132
Черно-белая печать вместо цветной.....	132
Неправильная передача цветов при печати.....	132
Печать в блеклых цветах.....	132
Нечеткое чередование цветов.....	133
Отсутствие линий или точек в тексте или графике.....	133
Устранение неисправностей, связанных с подачей бумаги.....	133
Лоток принтера не предназначен для данного носителя.....	133
Носитель не забирается из лотка.....	133
Носитель не выходит правильно.....	134
Страницы выходят с перекосом.....	134
Захват нескольких листов.....	134
Устранение неисправностей, связанных с копированием.....	134
Копии не распечатаны.....	135
Печать пустых страниц.....	135
Получены копии неверного оригинала.....	135
Документы отсутствуют или бледная печать	135
Уменьшенные размеры.....	136
Низкое качество копирования.....	136
Значительные дефекты при копировании.....	136
Сообщения об ошибках.....	137
Устранение неисправностей, связанных со сканированием.....	137
Сканнер не реагирует.....	138
Очень низкая скорость сканирования.....	138
Пропуски фрагментов документа или текста при сканировании.....	139
Текст не удастся отредактировать.....	139
Сообщения об ошибках.....	140
Низкое качество сканированного изображения.....	140
Значительные дефекты при сканировании.....	142

Устранение неисправностей, связанных с факсом.....	142
Не удалось выполнить проверку факса.....	143
Устранение неисправностей, связанных с установкой.....	157
Рекомендации по установке оборудования.....	157
Рекомендации по установке программного обеспечения.....	158
Устраните замятия бумаги.....	158
Предотвращение замятий.....	160
А Расходные материалы HP	
Заказ расходных материалов в Интернете.....	161
Расходные материалы.....	161
Картриджи.....	161
Носители HP.....	161
Б Поддержка и гарантия	
Ограниченная гарантия Hewlett-Packard.....	163
Электронные средства поддержки.....	163
Получение поддержки компании HP по телефону.....	164
Действия перед телефонным звонком в HP.....	164
Получение поддержки.....	164
Поддержка HP по телефону.....	165
Период поддержки по телефону.....	165
Номера телефонов поддержки.....	165
Обращение по телефону.....	166
По истечении периода поддержки по телефону.....	167
Дополнительные варианты гарантии.....	167
Подготовка устройства к транспортировке.....	167
Перед транспортировкой извлеките картриджи из устройства.....	167
Снятие наклейки панели управления.....	169
Упаковка устройства.....	170
В Технические характеристики устройства	
Физические характеристики.....	171
Функции и производительность изделия.....	171
Характеристики памяти.....	172
Системные требования.....	172
Характеристики печати.....	172
Характеристики копирования.....	172
Характеристики факса.....	173
Характеристики сканирования.....	173
Внешние условия.....	174
Электрические характеристики.....	174
Акустический шум (уровень шума согласно ISO 7779).....	174
Г Соответствие нормам	
FCC statement.....	176
Notice to users in Korea.....	176
VCCI (Class B) compliance statement for users in Japan.....	176
Notice to users in Japan about the power cord.....	177
Noise emission statement for Germany.....	177
RoHS notices (China only).....	177
Notice to users of the U.S. telephone network: FCC requirements.....	178

Содержание

Notice to users of the Canadian telephone network.....	178
Notice to users in the European Economic Area.....	180
Australia wired fax statement.....	180
Warning for Australia and New Zealand with phone handset.....	180
Declaration of conformity.....	181
Нормативный код модели.....	181
Программа охраны окружающей среды.....	182
Использование бумаги.....	182
Пластмассовые компоненты.....	182
Таблицы данных по безопасности материалов.....	182
Программа переработки отходов.....	182
Программа по утилизации расходных материалов для струйных принтеров HP.....	182
Утилизация неисправного оборудования частными пользователями в странах Европейского Союза.....	183
Энергопотребление.....	184
Указатель.....	185

1 Начало работы

Это руководство предоставляет подробные сведения об использовании устройства и решении проблем.

- [Источники информации](#)
- [Описание компонентов устройства](#)

Источники информации

Для получения сведений об устройстве и дополнительных средствах устранения неисправностей, не включенных в данное руководство, см. следующие источники информации.

Источник	Описание	Размещение
Постер с инструкциями по установке	Содержит иллюстрированные инструкции по установке.	Печатная версия этого документа прилагается к устройству.
Руководство по началу работы с факсом	Содержит инструкции по настройке устройства, а также информацию о гарантии и безопасности.	Печатная версия этого документа прилагается к устройству.
Файл Readme и замечания о текущей версии	Содержит самую последнюю информацию и рекомендации по устранению неполадок.	Находится на диске Starter CD.
Панель инструментов	Предоставляет информацию о картриджах и доступ к средствам обслуживания. Для получения дополнительной информации см. Панель инструментов .	Обычно панель инструментов доступна в качестве опции при установке программного обеспечения устройства.
Панель управления	Предоставляет информацию о состоянии, сообщения об ошибках и предупреждения.	Для получения дополнительной информации см. Кнопки и индикаторы на панели управления .
Журналы и отчеты	Информация о происшедших событиях.	Для получения дополнительной информации см. Контроль состояния устройства .
Веб-узлы HP	Предоставляют последние версии программного обеспечения принтера, а также информацию об устройстве и поддержке.	www.hp.com/support www.hp.com

(продолж.)

Источник	Описание	Размещение
Поддержка HP по телефону	Список телефонных номеров HP. В течение гарантийного срока этот вид поддержки часто предоставляется бесплатно.	Для получения дополнительной информации см. Получение поддержки компании HP по телефону .
Справка программы обработки фотографий и изображений HP	Предоставляет информацию об использовании программного обеспечения.	Для получения дополнительной информации см. Использование программного обеспечения для обработки фотографий и изображений .

Описание компонентов устройства

- [Вид спереди](#)
- [Отсек для расходных материалов](#)
- [Вид сзади](#)
- [Кнопки и индикаторы на панели управления](#)
- [Информация о подключении](#)

Вид спереди



1	Устройство автоматической подачи документов (АПД)
2	Панель управления
3	Выходной лоток
4	Удлинитель выходного лотка
5	Входной лоток
6	Крышка доступа к картриджам
7	Крышка сканера
8	Лоток устройства подачи документов
9	Стекло сканера

Отсек для расходных материалов

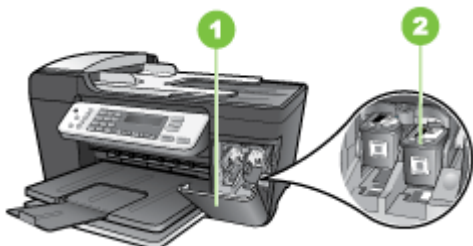

1	Крышка доступа к картриджам
2	Картриджи

Вид сзади

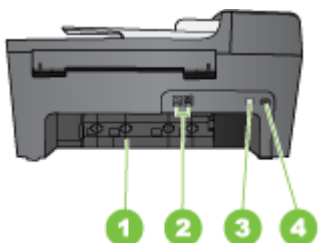

1	Задняя крышка
2	Порты факса (1-LINE и 2-EXT)
3	Разъем питания
4	Задний порт USB

Кнопки и индикаторы на панели управления

Приведенная ниже схема и связанная с ней таблица содержат краткую информацию о функциях панели управления.

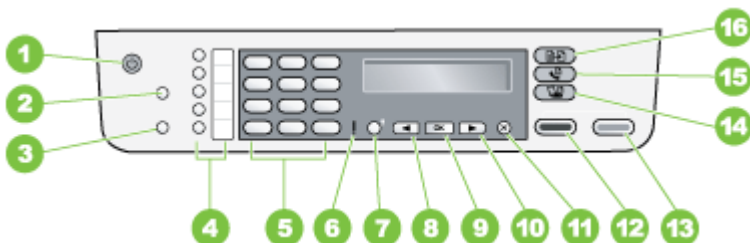

Номер	Название и описание
1	<p>Вкл. Позволяет включать и выключать устройство HP All-in-One. Когда устройство включено, кнопка Вкл светится. При выполнении задания индикатор мигает.</p> <p>Когда устройство HP All-in-One выключено, на него все равно подается питание. Для полного отключения питания выключите устройство, а затем отсоедините кабель питания.</p>
2	<p>Быстрый набор. Позволяет выбрать номер быстрого набора.</p>
3	<p>Повтор/Пауза. Повторный набор последнего набранного номера или трехсекундная пауза в номере факса.</p>
4	<p>Кнопки быстрого набора. Доступ к первым пяти номерам быстрого набора.</p>
5	<p>Клавиатура. Ввод номеров факсов, значений или текста.</p>
6	<p>Индикатор Внимание. Мигающий индикатор означает, что произошла ошибка, требующая внимания пользователя.</p>
7	<p>Настройка/?. Позволяет отобразить или скрыть меню Настройка для создания отчетов, изменения параметров факса и других параметров обслуживания, а также для доступа к меню Справка. При выборе темы в меню Справка на экране компьютера откроется окно справки.</p>
8	<p>Стрелка влево. Уменьшение значений на дисплее панели управления.</p>
9	<p>ОК. Выбор меню или параметра на дисплее панели управления.</p>
10	<p>Стрелка вправо. Увеличение значений на дисплее панели управления.</p>
11	<p>Отмена. Остановка задания, выход из меню или завершение настройки параметра.</p>
12	<p>Запуск, Ч/Б. Запуск копирования, сканирования, печати или факса в черно-белом режиме.</p>
13	<p>Запуск, Цвет. Запуск копирования, сканирования, печати или факса в цветном режиме.</p>
14	<p>Сканирование. Открытие меню Сканировать в для выбора назначения сканирования.</p>
15	<p>Факс. Открытие меню Факс для выбора параметров.</p>
16	<p>Копирование. Открытие Меню Копирование для выбора параметров.</p>

Информация о подключении

Описание	Количество подключенных компьютеров, рекомендуемое для максимальной производительности	Поддерживаемые функции программного обеспечения	Инструкции по установке
Соединение USB	Один компьютер подсоединен с помощью кабеля USB к заднему высокоскоростному порту USB 2.0.	Поддерживаются все функции.	Подробные инструкции см. в постере.
Совместное использование принтера	До пяти компьютеров. Главный компьютер должен быть всегда включен, в противном случае нельзя будет печатать на устройстве с других компьютеров.	Поддерживаются все функции, активизированные на главном компьютере. На других компьютерах поддерживается только печать.	Следуйте инструкциям в разделе Совместное использование устройства в локальной сети .

2 Использование устройства

Этот раздел содержит следующие темы.

- [Использование меню панели управления](#)
- [Типы сообщений панели управления](#)
- [Изменение параметров устройства](#)
- [Использование Центра решений HP](#)
- [Использование программного обеспечения для обработки фотографий и изображений](#)
- [Текст и символы](#)
- [Загрузка оригиналов](#)
- [Выбор носителей печати](#)
- [Загрузка носителей](#)
- [Печать на специальных носителях и носителях нестандартных форматов](#)
- [Печать без полей](#)
- [Настройка номеров быстрого набора](#)

Использование меню панели управления

В следующем разделе приведено краткое описание меню верхнего уровня, которое появляется на дисплее панели управления. Чтобы отобразить меню, нажмите соответствующую кнопку.

- **Меню Сканирование.** Содержит список назначений, например программу HP для обработки фотографий и изображений.
- **Меню Факс.** Позволяет ввести номер факса или номер быстрого набора либо открыть меню Факс. Меню содержит следующие пункты.
 - Изменение разрешения
 - Осветление/затемнение
 - Отправка отложенных факсов
 - Установка новых параметров по умолчанию
- **Меню Копирование.** Меню содержит следующие пункты.
 - Выбор количества копий
 - Уменьшение/увеличение
 - Выбор типа и формата носителей

Типы сообщений панели управления

Этот раздел содержит следующие темы.

- [Сообщения о состоянии](#)
- [Предупреждающие сообщения](#)
- [Сообщения об ошибках](#)
- [Сообщения о критических ошибках](#)

Сообщения о состоянии

Сообщения о состоянии отражают текущее состояние устройства. Они информируют о нормальном режиме эксплуатации и для их удаления не требуется никаких действий. Замена сообщений происходит при изменении состояния устройства. Если устройство включено, готово к работе, не занято и нет отложенных предупреждающих сообщений, появляется сообщение **ГОТОВ**.

Предупреждающие сообщения

Предупреждающие сообщения информируют о событиях, которые требуют внимания пользователя, но не препятствуют работе устройства. Примером такого сообщения является предупреждение о низком уровне чернил. Эти сообщения появляются до тех пор, пока пользователь не исправит положение.

Сообщения об ошибках

Сообщения об ошибках указывают на то, что необходимо выполнить определенное действие, например добавить носители или устранить замятие. Обычно при этом индикатор "Внимание" мигает красным светом. Примите соответствующие меры, чтобы продолжить печать.

Если в сообщении об ошибке отображается код ошибки, выключите, а затем снова включите устройство с помощью кнопки питания. В большинстве ситуаций это действие помогает устранить проблему. Если сообщение остается, устройство может нуждаться в обслуживании. Запишите код ошибки, затем обратитесь в службу поддержки HP, чтобы узнать больше о возможных причинах появления такого сообщения. Для получения дополнительной информации см. [Электронные средства поддержки](#).

Сообщения о критических ошибках

Сообщения о критических ошибках информируют о неисправности устройства. Для удаления некоторых из этих сообщений можно выключить, а затем снова включить устройство с помощью кнопки питания. Если сообщение о критической ошибке появляется снова, устройство нуждается в обслуживании. Для получения дополнительной информации см. [Поддержка и гарантия](#).

Изменение параметров устройства

Параметры устройства можно изменять следующими способами.

- С помощью панели управления.
- С помощью программы Центр решений HP. Для получения дополнительной информации см. [Использование программного обеспечения для обработки фотографий и изображений](#).

 **Примечание.** При настройке с помощью программы Центр решений HP будут недоступны параметры, настроенные с помощью панели управления (например параметры сканирования).

Изменение параметров с помощью панели управления

1. Нажмите на панели управления кнопку меню для используемой функции (например меню Копирование).
2. Чтобы найти параметр, который требуется изменить, используйте один из следующих способов.
 - Нажмите кнопку на панели управления, а затем используйте кнопки со стрелками влево и вправо для настройки.
 - Выберите нужный параметр в меню на дисплее панели управления.
3. Выберите нужное значение, а затем нажмите **ОК**.

Изменение параметров с помощью Центра решений HP

- ▲ См. раздел [Использование программного обеспечения для обработки фотографий и изображений](#).

Использование Центра решений HP

Центр решений HP используется для доступа к программе HP Photosmart. Используйте Центр решений HP, если требуется изменить параметры печати, запустить мастер настройки факса, заказать расходные материалы и открыть экранную справку.

Функции, доступные в программе Центр решений HP, зависят от установленных устройств. Значки в окне программы Центр решений HP изменяются в зависимости от выбранного устройства. Если выбранное устройство не имеет какой-либо функции, соответствующий значок не будет отображаться в окне программы Центр решений HP.

Если в окне программы Центр решений HP не отображается ни один значок, возможно, во время установки программного обеспечения произошла ошибка. Чтобы исправить это, полностью удалите программу HP Photosmart с помощью панели управления Windows, а затем переустановите ее. Дополнительные сведения см. в прилагаемой к устройству экранной справке.

Как открыть Центр решений HP, см. в разделе [Использование программного обеспечения для обработки фотографий и изображений](#).

Использование программного обеспечения для обработки фотографий и изображений

Программное обеспечение HP для обработки фотографий и изображений позволяет получить доступ ко многим функциям, недоступным с панели управления.

Это программное обеспечение устанавливается на компьютере во время процедуры установки. Для получения дополнительной информации см. документацию по установке, прилагаемую к устройству.

Для доступа к программе HP для обработки фотографий и изображений откройте окно программы HP Photosmart.

Запуск программы HP Photosmart

1. Выполните одно из указанных ниже действий.
 - На рабочем столе Windows дважды щелкните значок программы HP Photosmart.
 - В системной области панели задач Windows дважды щелкните значок **Диспетчер обработки цифровых изображений HP**.
 - На панели задач нажмите **Пуск**, выберите **Программы** или **Все программы**, **HP**, а затем выберите HP Photosmart Software.
2. Если установлено более одного устройства HP, выберите вкладку с названием нужного продукта.

 **Примечание.** На компьютере Windows функции, доступные в программе HP Photosmart, зависят от установленных устройств. Значки в окне программы изменяются в зависимости от выбранного устройства. Если выбранное устройство не имеет какой-либо функции, то соответствующий значок не будет отображаться в окне программы.

 **Совет** Если в окне программы HP Photosmart на компьютере не отображается ни один значок, возможно, во время установки программного обеспечения произошла ошибка. Чтобы исправить это, полностью удалите программу HP Photosmart с помощью панели управления Windows, а затем переустановите ее. Дополнительные сведения см. в руководстве по началу работы, прилагаемом к устройству.

Текст и символы

Для ввода текста и символов можно использовать клавиатуру на панели управления. Кроме того, текст и символы можно вводить на панели управления с помощью экранной клавиатуры. Экранная клавиатура автоматически появляется на цветном дисплее при настройке заголовка факса или номеров быстрого набора.

Символы можно вводить также с помощью вспомогательной клавиатуры при наборе номера факса или телефона. При наборе номера устройство распознает символ и реагирует соответствующим образом. Например при вводе тире в номере факса устройство сделает паузу перед набором оставшихся цифр. Пауза используется для получения доступа к внешней линии перед набором номера факса.

 **Примечание.** Чтобы ввести символ (например тире) в номер факса, необходимо использовать клавиатуру.

Набор номеров и текста при помощи вспомогательной клавиатуры на панели управления

Для ввода текста и символов можно использовать клавиатуру на панели управления.

После завершения ввода нажмите **ОК** для сохранения текста.

Ввод текста

1. Нажимайте цифры клавиатуры, которые соответствуют буквам имени. Например, буквы a, b и c соответствуют цифре 2, как показано на кнопке ниже.



 **Совет** При каждом нажатии кнопки циклически выводятся все доступные символы. В зависимости от установленного языка и страны/региона возможен доступ к дополнительным символам помимо тех, которые указаны на клавиатуре.

2. После выбора нужного символа подождите, пока курсор автоматически перейдет вправо, или нажмите стрелку вправо. Нажмите кнопку с цифрой, которая соответствует следующей букве в имени. Нажимайте кнопку, пока не появится нужная буква. Первая буква слова автоматически преобразуется в заглавную.

Ввод пробела, паузы или символа

- Для ввода пробела нажмите кнопку **Пробел**.
- Для ввода паузы нажмите кнопку **Повтор/Пауза**. В номере отображается тире.
- Чтобы ввести символ (например, @), нажимайте кнопку **Символы** для прокрутки списка, состоящего из следующих символов: звездочка (*), тире (-), амперсанд (&), точка (.), косая черта (/), скобки (), апостроф ('), знак равенства (=), знак номера (#), "собачка" (@), знак подчеркивания (_), плюс (+), восклицательный знак (!), точка с запятой (;), вопросительный знак (?), запятая (,), двоеточие (:), процент (%) и тильда (~).

Удаление буквы, цифры или символа

- ▲ Если допущена ошибка, удалите символ с помощью стрелки влево, затем введите нужный символ.

Доступные символы для набора номера факса

Чтобы ввести символ (например, *), прокрутите список символов, нажимая кнопку **Символы**. Ниже приводится таблица символов, которые могут использоваться в цифровой последовательности номера факса или телефона, в заголовке факсимильного сообщения и для записи номеров быстрого набора.

Доступные символы	Описание	Доступно при вводе
*	Отображает символ звездочки, когда он необходим при наборе.	Условное обозначение для заголовка факса, условные обозначения для номеров быстрого набора, номера быстрого набора, номера факсов или телефонов и номера контролируемого набора.
-	При использовании функции автоматического набора устройств добавляет в номер паузу.	Условное обозначение для заголовка факса, номер заголовка факса, условные обозначения для номеров быстрого набора, а также номера факсов или телефонов
()	Отображение правой или левой скобки для разделения цифр в номере, например, чтобы выделить код зоны для упрощения чтения номера. Эти символы не влияют на набор номера.	Условное обозначение для заголовка факса, номер заголовка факса, условные обозначения для номеров быстрого набора, а также номера факсов или телефонов
W	При использовании функции автоматического набора W заставляет устройств ждать тонального сигнала готовности линии перед дальнейшим набором номера.	Номера быстрого набора, а также номера факсов и телефонов.
R	В режиме автоматического набора этот символ действует аналогично кнопке "трубка на рычаге" на телефоне.	Номера быстрого набора, а также номера факсов и телефонов.
+	Отображается знак "+". Этот символ не влияет на набор номера.	Условное обозначение для заголовка факса, номер заголовка факса, условные обозначения для номеров быстрого набора, а также номера факсов или телефонов

Загрузка оригиналов

Оригинал можно загрузить в устройство автоматической подачи документов или разместить на стекле экспонирования сканера с целью копирования, отправки факса или сканирования. Оригиналы, загруженные в устройство автоматической подачи документов, подаются в устройство автоматически.

Загрузка оригинала в устройство автоматической подачи документов (АПД)

Односторонний одно- или многостраничный документ размера A4 или Letter можно копировать, сканировать или отправлять по факсу. Для этого разместите его в лотке устройства подачи документов.

△ **Внимание** Не загружайте в устройство АПД фотографии, это может повредить их.

В лотке для подачи документов помещается до 25 листов обычной бумаги.

Загрузка оригинала в лоток устройства подачи документов

1. Загрузите оригинал в лоток для подачи документов отпечатанной стороной вверх. Расположите страницы таким образом, чтобы документ подавался верхним краем. Задвиньте носители в устройство автоматической подачи документов. Подтверждением правильной загрузки является звуковой сигнал, а также сообщение на дисплее.

В устройстве автоматической подачи документов помещается до 25 листов обычной бумаги.

💡 **Совет** Дополнительно о загрузке оригиналов в устройство автоматической подачи документов см. схему в лотке устройства подачи документов.



2. Сдвиньте ограничители ширины документа внутрь вплотную к левому и правому краю носителей.

📄 **Примечание.** Перед поднятием крышки устройства удалите все оригиналы из лотка для подачи документов.

Размещение оригинала на стекле экспонирования сканера

Оригиналы размером до Legal можно расположить на стекле для копирования, сканирования или отправки по факсу. Если оригинал содержит несколько полноразмерных страниц, загрузите его в устройство автоматической подачи документов.

 **Примечание.** Если стекло или подложка крышки загрязнены, многие специальные функции будут работать неправильно. Для получения дополнительной информации см. [Очистка устройства](#).

Размещение оригинала на стекле экспонирования

1. Уберите все оригиналы из лотка для подачи документов и поднимите крышку.
2. Положите оригинал на стекло экспонирования в правый передний угол лицевой стороной вниз.

 **Совет** При загрузке оригинала обращайте внимание на указатели вдоль края стекла экспонирования.



3. Опустите крышку.

Выбор носителей печати

Устройство хорошо работает с используемыми в офисах носителями большинства типов. Следует опробовать различные носители печати прежде чем закупать большую партию. Для достижения оптимального качества печати следует использовать носители, предоставляемые компанией HP. Подробнее о носителях, поставляемых компанией HP, см. на веб-узле компании HP www.hp.com.

Советы по выбору и использованию носителей печати

Для достижения наилучших результатов следуйте изложенным ниже инструкциям.

- Используйте только носители, указанные в технических условиях устройства. Для получения дополнительной информации см. [Сведения о технических характеристиках поддерживаемых носителей](#).
- Не загружайте в лоток подачи носители различных типов одновременно.
- Загружайте носители отпечатанной стороной вниз и выравнивайте их по правому и заднему краям входного лотка. Дополнительные сведения см. в разделе [Загрузка носителей](#).

- Не перегружайте входной лоток. Дополнительные сведения см. в разделе [Сведения о технических характеристиках поддерживаемых носителей](#).
- Для предотвращения замятий, печати низкого качества и других проблем избегайте использования следующих носителей.
 - Многостраничные формы
 - Поврежденные, скрученные и мятые носители
 - Носители с вырезами или перфорацией
 - Сильно текстурированные, тисненные и плохо впитывающие чернила носители
 - Слишком легкие или легко растягивающиеся носители

Открытки и конверты

- Не следует печатать на слишком гладких конвертах с липучками, застежками или окнами. Не следует печатать на открытках и конвертах с толстыми, неровными или скрученными краями, а также на мятых, рваных или поврежденных иным образом.
- Печатайте на плотных конвертах с резкими сгибами.
- Загружайте конверты клапанами вверх.

Фотоносители

- Для печати фотографий используйте режим **Наилучшее**. В этом режиме печать занимает больше времени и требует больше памяти компьютера.
- Извлекайте каждый распечатанный лист и откладывайте в сторону для высыхания. Укладывание влажных носителей в стопку может привести к размазыванию чернил.

Прозрачные пленки

- Укладывайте прозрачные пленки шероховатой стороной вниз, липкой полосой в сторону задней панели устройства.
- Для печати на прозрачных пленках устанавливайте **Нормальное** качество печати. В этом режиме задается больше времени для просушки, так что предыдущий лист успевает просохнуть до выхода следующего.
- По мере печати, вынимайте каждый лист и раскладывайте для просушки. Укладывание в стопу влажных носителей приведет к размазыванию чернил.

Носители нестандартных размеров

- Используйте носители нестандартного формата только в том случае, если формат поддерживается устройством.
- Если приложение поддерживает печать на носителях нестандартного формата, установите соответствующий формат в приложении перед печатью документа. Если такой поддержки нет, установите формат в драйвере печати. Для печати на носителях нестандартного формата может потребоваться изменение формата документа.

Сведения о технических характеристиках поддерживаемых носителей

Воспользуйтесь таблицами [Сведения о поддерживаемых размерах](#) и [Сведения о поддерживаемых форматах и плотностях носителей](#), чтобы определить, какие

носители можно использовать с устройством, и какие возможности доступны с каждым типом носителя.

- [Сведения о поддерживаемых размерах](#)
- [Сведения о поддерживаемых форматах и плотностях носителей](#)

Сведения о поддерживаемых размерах

Тип	Формат
Бумага	Letter: 216 x 280 мм A4: 210 x 297 мм Legal: 216 x 356 мм
Конверты	#10 (США): 105 x 241 мм #9 (США): 98 x 225 мм A2: 111 x 146 мм DL: 110 x 220 мм C6: 114 x 162 мм
Диапозитив	Letter: 216 x 279 мм A4: 210 x 297 мм
Фотобумага повышенного качества	102 x 152 мм Letter: 216 x 280 мм A4: 210 x 297 мм
Карточки	Карточка: 101 x 152 мм
Этикетки	Letter: 216 x 279 мм A4: 210 x 297 мм
Нестандартный	от 102 x 152 мм до 216 x 356 мм

Сведения о поддерживаемых форматах и плотностях носителей

Тип	Плотность бумаги	Входной лоток*	Выходной лоток**	Лоток устройства подачи документов
Обычная бумага	От 75 до 90 г/ кв.м	до 100	до 50	до 25
Бумага размера Legal	от 20 до 24 фунтов (от 75 до 90 г/кв.м)	до 100	до 50	до 25
Карточки	до 200 г/кв. м	до 20	до 10	—
Конверты	от 20 до 24 фунтов (от 75 до 90 г/кв.м)	до 10	до 5	—
Диапозитив	не относится	до 30	до 15	—

(продолж.)

Тип	Плотность бумаги	Входной лоток*	Выходной лоток**	Лоток устройства подачи документов
Этикетки	не относится	до 20	до 10	—
Фотобумага 4 x 6 дюймов	до 75 фунтов (280 г/кв.м)	до 30	до 15	—
Фотобумага 8,5 x 11 дюймов	не относится	до 30	до 15	—

* Максимальная емкость.

** Емкость выходного лотка зависит от типа бумаги и расхода чернил. HP рекомендует регулярно извлекать бумагу из выходного лотка.

Выставление минимальных полей

	Верхнее (ведущая кромка)	Нижнее (задняя кромка)	Поля слева и справа
США (Letter, Legal, Executive)	1,8 мм	6,7 мм	1,5 мм
ISO (A4, A5) и JIS (B5)	1,8 мм	6,7 мм	1,5 мм
Конверты	1,8 мм	6,7 мм	1,5 мм
Карточки	1,8 мм	6,7 мм	1,5 мм

Загрузка носителей

В этом разделе описывается процедура загрузки в устройство бумаги различных типов и размеров для копирования, печати и получения факсов.

 **Совет** Во избежание разрывов и замятия бумаги, а также скручивания и загибания краев храните бумагу в горизонтальном положении в запечатанной упаковке. При неправильном хранении резкие изменения температуры и влажности могут привести к скручиванию бумаги, что неблагоприятно сказывается на работе устройства.

Настоящий раздел содержит следующие темы:

- [Загрузка полноразмерной бумаги](#)
- [Загрузка фотобумаги 10 x 15 см \(4" x 6"\)](#)
- [Загрузка карточек](#)
- [Загрузка конвертов](#)
- [Загрузка бумаги других типов](#)

Загрузка полноразмерной бумаги

Во входной лоток устройства можно загружать различные типы бумаги размеров Letter, A4 или Legal.

Загрузка полноразмерной бумаги

1. Снимите выходной лоток.



2. Выдвиньте направляющую ширины бумаги в крайнее положение.



3. Выдвиньте удлинитель лотка на себя.



 **Примечание.** При использовании бумаги формата Legal оставьте удлинитель лотка закрытым.

4. Выровняйте стопку бумаги на плоской поверхности и выполните следующие действия:
 - убедитесь в отсутствии надрывов, скручивания и изгибания краев;
 - убедитесь, что в стопке находится бумага одного формата и типа.
5. Загрузите стопку бумаги во входной лоток коротким краем вперед и стороной для печати вниз. Сдвиньте стопку бумаги вперед до упора.



△ **Внимание** Перед загрузкой бумаги во входной лоток убедитесь, что устройство находится в режиме ожидания и звуковые сигналы отсутствуют. Если устройство выполняет обслуживание картриджа или любое другое задание, ограничитель бумаги внутри устройства может сдвигаться со своего места. Поэтому бумага может быть вставлена слишком глубоко и устройство может выдавать пустые листы.

💡 **Совет** При использовании фирменных бланков загружайте их верхним краем вперед, стороной для печати вниз. Дополнительную информацию по загрузке полноразмерной бумаги и фирменных бланков см. на схеме, нанесенной на основание входного лотка.

6. Пододвиньте направляющую ширины бумаги вплотную к краю стопки бумаги. Не перегружайте входной лоток. Убедитесь, что стопка бумаги свободно помещается во входном лотке, не превышая высоты направляющей ширины бумаги.



7. Установите на место выходной лоток.



Загрузка фотобумаги 10 x 15 см (4" x 6")

Во входной лоток устройства может быть загружена фотобумага размера 10 x 15 см. Для получения наилучших результатов используйте фотобумагу HP высшего качества или фотобумагу HP повышенного качества размера 10 x 15 см.

 **Совет** Во избежание разрывов и замятия бумаги, а также скручивания и загибания краев храните бумагу в горизонтальном положении в запечатанной упаковке. При неправильном хранении резкие изменения температуры и влажности могут привести к скручиванию бумаги, что неблагоприятно сказывается на работе устройства.

Для получения оптимального качества печати перед печатью или копированием установите тип и формат бумаги.

Загрузка фотобумаги формата 10 x 15 см с отрывными полосами во входной лоток

1. Снимите выходной лоток.
2. Извлеките всю бумагу из входного лотка.
3. Поместите стопку фотобумаги в крайний правый угол входного лотка коротким краем вперед и стороной для печати вниз. Сдвиньте стопку фотобумаги вперед до упора.

Загрузите фотобумагу отрывной полосой к себе.

 **Совет** При загрузке фотобумаги небольшого формата обращайтесь внимание на указатели на основании входного лотка для фотобумаги.

4. Переместите направляющую ширины бумаги внутрь вплотную к стопке фотобумаги.
Не перегружайте входной лоток. Убедитесь, что стопка бумаги свободно помещается во входном лотке, не превышая высоты направляющей ширины бумаги.



5. Установите на место выходной лоток.

Загрузка карточек

Для печати заметок, рецептов и других текстов во входной лоток можно загрузить карточки.

Для получения оптимального качества печати перед печатью или копированием установите тип и формат бумаги.

Загрузка карточек во входной лоток

1. Снимите выходной лоток.
2. Извлеките всю бумагу из входного лотка.
3. Поместите пачку карточек в правый дальний угол входного лотка стороной для печати вниз. Сдвиньте стопку карточек вперед до упора.
4. Переместите направляющую ширины бумаги вплотную к стопке карточек.
Не перегружайте входной лоток. Убедитесь, что стопка карточек свободно помещается во входном лотке, не превышая высоты направляющей ширины бумаги.



5. Установите на место выходной лоток.

Загрузка конвертов

Во входной лоток устройства можно загрузить один или несколько конвертов. Не используйте глянцевые или тисненные конверты, а также конверты с застёжками или окнами.

 **Примечание.** Подробнее о форматировании текста для печати на конвертах см. справочную систему используемого текстового редактора. Для оптимизации печати рекомендуется использовать на конвертах этикетки с обратным адресом.

Загрузка конвертов

1. Снимите выходной лоток.
2. Извлеките всю бумагу из входного лотка.
3. Вставьте во входной лоток один или несколько конвертов клапанами вверх и влево до упора, придвинув их вплотную к правой дальней стороне входного лотка.

 **Совет** См. схему на основании входного лотка, которая может быть полезна при загрузке конвертов.

4. Переместите направляющую ширины бумаги по внутрь вплотную к стопке конвертов.
Не перегружайте входной лоток. Убедитесь, что стопка конвертов свободно помещается во входном лотке, не превышая высоты направляющей ширины бумаги.



5. Установите на место выходной лоток.

Загрузка бумаги других типов

При загрузке бумаги перечисленных ниже типов требуется особое внимание и осторожность.

 **Примечание.** Функции устройства доступны не для всех размеров и типов бумаги. Бумагу некоторых форматов и типов можно использовать только в том случае, если задание на печать запускается из диалогового окна **Печать** в программном обеспечении. Они недоступны для копирования или работы с факсами. Далее перечислены типы бумаги, которые можно использовать только для печати из приложения.

Прозрачные пленки HP повышенного качества для струйной печати и прозрачные пленки HP высшего качества для струйной печати

- ▲ Прозрачные пленки следует загружать во входной лоток белой полосой (со стрелками и логотипом HP) вверх и вперед.

 **Примечание.** Устройство не определяет автоматически формат или тип бумаги. Для получения наилучших результатов перед печатью или копированием на прозрачной пленке выберите в качестве типа бумаги прозрачную пленку.

Переводные картинки HP (только для печати)

1. Перед использованием полностью расправьте лист переводной картинки; не загружайте скрученных листов.

 **Совет** Во избежание скручивания храните переводные картинки в запечатанной фирменной упаковке до момента использования.

2. На стороне листа, не предназначенной для печати, найдите синюю полосу и вручную загрузите листы во входной лоток по одному синей полосой вверх.

Бумага HP для поздравительных открыток, фотобумага HP для поздравительных открыток или бумага HP с текстурным рисунком для поздравительных открыток (только для печати)

- ▲ Поместите небольшую стопку бумаги HP для поздравительных открыток во входной лоток стороной для печати вниз; сдвиньте стопку открыток вперед до упора.

 **Совет** Убедитесь в том, что лист расположен во входном лотке стороной, предназначенной для печати, вниз, а требуемая область печати обращена к принтеру.

Этикетки HP для струйной печати (только для печати)

1. Всегда используйте листы этикеток формата Letter или A4, специально предназначенные для струйных принтеров HP (например, этикетки для струйной печати HP), и убедитесь в том, что они были изготовлены не более двух лет назад. Этикетки на старых листах могут отстать при прохождении бумаги через устройство, что приведет к замятию бумаги.
2. Пролистайте стопку этикеток и убедитесь в отсутствии слипшихся страниц.
3. Загрузите стопку листов с этикетками во входной лоток стороной для печати вниз (поверх обычной полноразмерной бумаги). Не загружайте листы по одному.

Для получения оптимального качества печати перед печатью или копированием установите тип и формат бумаги.

См. также

- [Советы по выбору и использованию носителей печати](#)
- [Сведения о технических характеристиках поддерживаемых носителей](#)

Печать на специальных носителях и носителях нестандартных форматов

Печать на специальных или нестандартных носителях

1. Загрузите соответствующие носители. Для получения дополнительной информации см. [Загрузка носителей](#).
2. При открытом документе в меню **Файл** щелкните **Печать**, затем **Настройка, Свойства** или **Параметры**.
3. Щелкните по вкладке **Бумага/Функции**.
4. Выберите формат носителя в списке **Формат**.

Выбор носителей нестандартного размера

- a. Нажмите кнопку **Пользовательский формат**.
 - б. Введите имя нового нестандартного размера.
 - в. Введите размеры в поля **Width** [Ширина] и **Height** [Высота], затем нажмите **Save** [Сохранить].
 - г. Дважды щелкните **ОК**, чтобы закрыть диалоговое окно свойств или предпочтений. Снова откройте диалоговое окно.
 - д. Выберите новый нестандартный размер.
5. Чтобы выбрать тип носителя:
 - a. В раскрывающемся списке **Тип** щелкните **Больше**.
 - б. Выберите желаемый тип носителя и нажмите кнопку **ОК**.
 6. Внесите необходимые изменения в параметры печати и щелкните **ОК**.
 7. Напечатайте документ.

Печать без полей

Режим печати без полей позволяет распечатывать изображения вплотную к краям носителей некоторых типов или различных стандартных форматов.

 **Примечание.** Откройте соответствующий файл в программном приложении и установите формат изображения. Убедитесь, что выбранный формат соответствует формату носителей, на которых распечатывается изображение.

Открыть эту функцию можно также через вкладку **Ярлыки печати**. Откройте драйвер принтера, выберите вкладку **Ярлыки печати**, затем выберите ярлык печати для данного ниспадающего перечня заданий на печать.

1. Загрузите соответствующие носители. Для получения дополнительной информации см. [Загрузка носителей](#).
2. Откройте файл, который требуется распечатать.
3. Из приложения откройте драйвер печати.
 - а. Щелкните **Файл**, а затем щелкните **Печать**.
 - б. Щелкните **Свойства** или **Настройка**.
4. Щелкните вкладку **Бумага/Качество**.
5. Выберите формат носителя в списке **Формат**.
6. Пометьте опцию **Печать без полей**.
7. Выберите источник носителей в списке **Источник**.
8. Выберите тип носителей в списке **Тип**.
9. Для печати фотографий выберите пункт **Наилучшее** в списке **Качество печати**. Также можно выбрать для оптимального качества печати пункт **Максимум dpi**, который обеспечивает оптимизированное разрешение до 4800 x 1200 dpi*.

*Оптимизированное разрешение до 4800 x 1200 dpi для цветной печати и входное разрешение 1200 dpi. Такая настройка может временно занимать большой объем памяти жесткого диска (400 Мб и более) и будет замедлять печать.
10. Внесите необходимые изменения в остальные параметры печати, а затем щелкните **ОК**.
11. Напечатайте документ.
12. Если печать выполняется на фотобумаге с отрывной полосой, удалите эту полосу для получения документа без полей.

Настройка номеров быстрого набора

Часто используемым номерам факсов можно присвоить номера быстрого набора. Это позволяет быстрее набирать такие номера с помощью панели управления. Первые 5 позиций каждого из таких назначений связаны с 5 кнопками быстрого набора на панели управления.

Настройка отдельных номеров или групп быстрого набора номеров факса

Отдельные номера факсов или группы номеров факсов можно сохранять в памяти в виде номеров быстрого набора. Номера быстрого набора 1 - 5 связаны с пятью соответствующими кнопками быстрого набора на панели управления.

Для получения информации о печати списка номеров быстрого набора см. раздел [Печать и просмотр списка номеров быстрого набора](#).

Настройка номеров быстрого набора

- **Программное обеспечение HP Photosmart.** Запустите программу HP Photosmart и следуйте инструкциям в экранной справке.
- **Панель управления:** Нажмите **Настройка**, затем выберите **Настройка быстрого набора**.
 - Добавление или изменение номера быстрого набора. Выберите **Индивидуальный номер быстрого набора** или **Группа номеров быстрого набора** и с помощью кнопок со стрелками выберите свободную позицию для ввода номера либо введите номер свободной позиции для кода с помощью вспомогательной клавиатуры. Введите номер факса, затем нажмите **ОК**. Включите в набираемую последовательность символов любые паузы или другие необходимые цифры, например код региона, код доступа к номерам за пределами мини-АТС (обычно 9 или 0) или префикс для междугородних звонков. Введите название, затем нажмите **ОК**.
 - Удаление одного номера или всех номеров. Выберите **Удалить номер быстрого набора**, затем с помощью кнопок со стрелками выделите номер быстрого набора, который требуется удалить, и нажмите **ОК**.

Настройка группы номеров быстрого набора

При регулярной отправке информации на одну и ту же группу номеров факсов можно присвоить такой группе номер быстрого набора, чтобы упростить эту задачу. Групповой номер быстрого набора можно связать с кнопкой быстрого набора на панели управления.

Отдельный номер должен быть предварительно включен в перечень быстрого набора, после чего его можно ввести в группу номеров быстрого набора, имеющую свой номер. В каждую группу можно ввести до 20 номеров факсов (строка описания для каждого номера факса может содержать до 50 знаков).

- **Программное обеспечение HP Photosmart.** Запустите программу HP Photosmart и следуйте инструкциям экранной справки.
- **Панель управления:** Нажмите кнопку **Настройка**, затем выберите **Настройка быстрого набора**.
 - Добавление группы: Выберите **Группа номеров быстрого набора** и свободный номер быстрого набора, затем нажмите **ОК**. При помощи кнопок со стрелками выделите номер быстрого набора и выберите его, нажав **ОК** (флажок появляется возле номера быстрого набора). Повторите приведенные выше шаги для добавления в группу других номеров быстрого набора. По окончании выберите параметр **Выбор сделан** и нажмите **ОК**. Используйте электронную клавиатуру для ввода названия группы быстрого набора, затем выберите **Готово**.
 - Добавление отдельных номеров в группу: Выберите **Группа номеров быстрого набора** и групповой номер быстрого набора, который хотите изменить, затем нажмите **ОК**. При помощи кнопок со стрелками выделите номер быстрого набора и выберите его, нажав **ОК** (флажок появляется возле номера быстрого набора). Повторите приведенные выше шаги для добавления в группу других номеров быстрого набора. По окончании выберите параметр **Выбор сделан** и нажмите **ОК**. Выберите **Готово** на экране **Имя группы**.

- Удаление отдельного номера из группы: Выберите **Группа номеров быстрого набора** и групповой номер быстрого набора, который хотите изменить, затем нажмите **ОК**. При помощи кнопок со стрелками выделите номер быстрого набора и выберите его, нажав **ОК** (флажок возле номера быстрого набора исчезает). Повторите приведенные выше шаги для удаления из группы других номеров быстрого набора. По окончании выберите параметр **Выбор сделан** и нажмите **ОК**. Выберите **Готово** на экране **Имя группы**.
- Удаление группы: Выберите **Удаление номера быстрого набора**, при помощи кнопок со стрелками выделите номер быстрого набора, который хотите удалить, затем нажмите **ОК**.

Печать и просмотр списка номеров быстрого набора

Можно распечатать или просмотреть список всех введенных номеров быстрого набора. Каждый пункт в списке содержит следующую информацию.

- Номер быстрого набора (первые пять пунктов соответствуют пяти кнопкам быстрого набора на панели управления)
- Название, связанное с номером факса или группой номеров факсов
- В случае списка номеров факсов быстрого набора – номер факса (или все номера факсов, относящиеся к одной группе)

Просмотр списка номеров быстрого набора

Программное обеспечение HP Photosmart. Запустите программу HP Photosmart и следуйте инструкциям экранной справки.

3 Печать

Этот раздел содержит следующие темы.

- [Изменение параметров печати](#)
- [Печать на обеих сторонах листа \(двусторонняя печать\)](#)
- [Отмена задания печати](#)

Изменение параметров печати

Параметры печати (формат или тип бумаги) можно изменить из приложения или из драйвера принтера. Параметры в приложении обладают приоритетом перед параметрами в драйвере. Однако после закрытия приложения восстанавливаются параметры по умолчанию, заданные в драйвере.

 **Примечание.** Чтобы установить параметры печати для всех заданий, измените настройки в драйвере принтера.

Подробнее о возможностях драйвера принтера Windows см. в справке драйвера. Подробнее о печати из определенного приложения см. документацию, сопровождающую это приложение.

Изменение параметров текущих заданий из программы

Изменение параметров

1. Откройте документ, который требуется распечатать.
2. В меню **Файл** щелкните **Печать**, затем **Настройка**, **Свойства** или **Параметры**. (Конкретные функциональные возможности зависят от используемого приложения.)
3. Измените требуемые настройки и щелкните **ОК**, **Печать** или иную подобную команду.

Изменение параметров по умолчанию для всех последующих заданий печати

Изменение параметров

1. На рабочем столе Windows щелкните кнопку **Пуск**, выберите **Настройка**, далее **Принтеры** или **Принтеры и факсы**.
-или-
Нажмите кнопку **Пуск** и выберите последовательно команды **Панель управления** и **Принтеры**.
2. Щелкните правой кнопкой значок принтера, затем **Свойства**, **Параметры документа по умолчанию** или **Параметры печати**.
3. Внесите необходимые изменения и затем щелкните **ОК**.

Печать на обеих сторонах листа (двусторонняя печать)

Можно печатать на обеих сторонах листа носителя, вручную переворачивая носитель и вновь подавая его в устройство.

- [Инструкции по печати на обеих сторонах страницы](#)
- [Выполнение двусторонней печати](#)

Инструкции по печати на обеих сторонах страницы

- Используйте только носители, указанные в технических условиях устройства. Для получения дополнительной информации см. [Сведения о технических характеристиках поддерживаемых носителей](#).
- Не допускается двусторонняя печать на прозрачных пленках, конвертах, фотобумаге, гладких носителях, бумаге весом менее 16 фунтов пачка (60 г/м²) и тяжелее 28 фунтов пачка (105 г/м²). Эти носители могут заминаться при двусторонней печати.
- Некоторые виды носителей требуют определенной ориентации при печати на обеих сторонах, например печатные бланки, бумага с водяными знаками и перфорированная бумага. Аппарат сначала печатает на первой стороне носителя. Загружайте носитель таким образом, чтобы его лицевая сторона находилась снизу.

Выполнение двусторонней печати

Двусторонняя печать

1. Загрузите носители в лоток. Дополнительную информацию см. в разделах [Инструкции по печати на обеих сторонах страницы](#) (Служба немедленной поддержки HP) и [Загрузка носителей](#) (myPrintMileage).
2. При открытом документе, в меню **Файл** щелкните **Печать**, затем **Настройка, Свойства** или **Параметры**.
3. Щелкните на вкладке **Функции**.
4. Выберите раскрывающийся список **Двусторонняя печать**.
5. Для автоматической подгонки страницы по размеру документа выберите **Сохранить разметку**. Снятие этого флажка может привести к печати нежелательных разрывов страниц.
6. В зависимости от требуемого расположения переплета установите или снимите флажок **Перевернуть страницы**. См. рисунки с примерами в окне драйвера печати.
7. При необходимости выберите требуемый макет брошюры в выпадающем списке **Разметка брошюр**.
8. Внесите необходимые изменения в параметры печати и щелкните **ОК**.
9. Начните печать документа.

Отмена задания печати

Задание печати можно отменить одним из следующих способов.

- **Панель управления.** Нажмите **X** (Кнопка **Отмена**). Это приведет к удалению задания, которое в данный момент обрабатывается устройством. Задания, которые находятся в очереди на печать, не удаляются.
- **Windows:** Дважды щелкните на значок принтера в нижнем правом углу экрана компьютера. Выделите задание печати и нажмите клавишу **Delete** на клавиатуре.

4 Копирование

Можно выполнять высококачественные цветные и черно-белые копии на бумаге различных типов и форматов.

Этот раздел содержит следующие темы.

- [Копирование с помощью панели управления](#)
- [Изменение параметров копирования](#)
- [Выбор количества копий](#)
- [Установка формата бумаги для копирования](#)
- [Выбор типа бумаги для копирования с панели управления](#)
- [Изменение качества или скорости копирования с панели управления](#)
- [Изменение размеров изображения оригинала для его размещения на бумаге формата Letter или A4](#)
- [Копирование документа формата Legal на бумагу формата Letter](#)
- [Настройка яркости распечатываемых копий](#)
- [Исправление нечетких участков копии](#)
- [Улучшение светлых участков копии с панели управления](#)
- [Отмена операции копирования](#)

Копирование с помощью панели управления

Для получения качественных копий можно использовать панель управления.

Получение копии с помощью панели управления

1. Убедитесь, что во входной лоток загружена бумага.
2. Загрузите оригинал в сканер с помощью стекла сканера или устройства АПД. Для получения дополнительной информации см. [Загрузка оригиналов](#).
3. Выполните одно из указанных ниже действий.
 - Нажмите кнопку **Запуск копирования, Ч/Б** для начала копирования в черно-белом режиме.
 - Нажмите кнопку **ЗАПУСК СКАНИРОВАНИЯ, Цвет** для начала копирования в цветном режиме.



Примечание. При копировании цветного оригинала кнопка **Запуск копирования, Ч/Б** позволяет получить черно-белую копию, а кнопка **ЗАПУСК СКАНИРОВАНИЯ, Цвет** полноцветную копию оригинала.

Изменение параметров копирования

Можно настроить параметры копирования для обработки практически любого задания.

При изменении параметров копирования они применяются только для текущего задания на копирование. Чтобы применить параметры копирования для всех

последующих заданий на копирование, необходимо сохранить эти параметры в качестве новых значений по умолчанию.

Сохранение текущих настроек в качестве параметров по умолчанию для последующих заданий

1. Измените необходимые параметры в **Меню Копир**.
2. Нажмите **Меню Копир**, затем с помощью кнопок со стрелками выберите **Зад. нов. зар. пар.**
3. С помощью кнопок со стрелками выберите **Да**, а затем нажмите **ОК**.

Выбор количества копий

Количество копий, которое необходимо распечатать, можно установить с помощью параметра **Количество копий**.

Изменение количества копий с панели управления

1. Убедитесь, что во входной лоток загружена бумага.
2. Разместите оригинал отпечатанной стороной вниз в правом переднем углу стекла сканера или в устройстве подачи документов отпечатанной стороной вверх.
В случае использования лотка устройства подачи документов разместите страницы так, чтобы верхний край документа подавался первым.
3. В области Копирование несколько раз нажмите кнопку **Меню Копир**, пока не появится пункт **Количество копий**.
4. Нажимайте кнопку  или воспользуйтесь клавиатурой для ввода количества копий (до максимального значения).

 **Совет** Если нажать и удерживать любую из кнопок со стрелкой, число копий будет изменяться с шагом 5, что упрощает задание большого числа копий.

5. Нажмите кнопку **Запуск копирования, Ч/Б** или **ЗАПУСК СКАНИРОВАНИЯ, Цвет**.

Установка формата бумаги для копирования

На устройстве можно задать размер бумаги. Выбранный размер бумаги должен соответствовать размеру носителя, который загружен во входной лоток.

Изменение формата бумаги с панели управления

1. В области Копирование несколько раз нажмите кнопку **Меню Копир**, пока не появится пункт **Разм.бум.для коп.**
2. Нажимайте кнопку  до появления требуемого формата бумаги.
3. Нажмите кнопку **Запуск копирования, Ч/Б** или **ЗАПУСК СКАНИРОВАНИЯ, Цвет**.

Выбор типа бумаги для копирования с панели управления

На устройстве можно задать тип бумаги.

Задание типа бумаги для копий

1. В области Копирование несколько раз нажмите кнопку **Меню Копир**, пока не появится пункт **Тип бумаги**.
2. Нажимайте кнопку  до появления требуемого типа бумаги.
3. Нажмите кнопку **Запуск копирования, Ч/Б** или **ЗАПУСК СКАНИРОВАНИЯ, Цвет**.

Для определения назначаемого типа бумаги в зависимости от бумаги, загруженной во входной лоток, служит следующая таблица.

Тип бумаги	Параметры панели управления
Копировальная бумага или фирменный бланк	Обычная бумага
Ярко-белая бумага HP	Обычная бумага
Фотобумага HP высшего качества, глянцевая	Фотобумага Premium
Матовая фотобумага HP высшего качества	Фотобумага Premium
Фотобумага HP высшего качества 10 x 15 см (4 x 6 дюймов)	Фотобумага Premium
Диапозитивы HP повышенного и высшего качества для струйной печати	Прозрачная пленка
Другой тип прозрачного материала	Прозрачная пленка

Изменение качества или скорости копирования с панели управления

В устройстве предусмотрено три варианта печати, определяющие скорость и качество копирования.

- Режим **Максимальн.** обеспечивает наивысшее качество печати на любой бумаге с устранением полос, которые иногда проявляются на сплошных участках изображения. В режиме **Максимальн.** копирование выполняется медленнее, чем в других режимах высокого качества.
- Режим **Нормальное** обеспечивает высококачественную печать и рекомендуется для большинства заданий копирования. Режим **Нормальное** обеспечивает более высокую скорость, чем **Максимальн.**, и установлен в качестве значения по умолчанию.
- **Быстр.** - копирование выполняется быстрее, чем в режиме **Нормальное**. Качество текста сравнимо с качеством в режиме **Нормальное**, но качество графики может быть хуже. При работе в режиме **Быстр.** сокращается расход чернил и увеличивается срок службы картриджа.

Изменение качества копии

1. Убедитесь, что во входной лоток загружена бумага.
2. Разместите оригинал отпечатанной стороной вниз в правом переднем углу стекла сканера или в устройстве подачи документов отпечатанной стороной вверх.
В случае использования лотка устройства подачи документов разместите страницы так, чтобы верхний край документа подавался первым.
3. В области Копирование нажимайте кнопку **Качество**, пока не будет выделено требуемое значение качества.
4. Нажмите кнопку **Запуск копирования**, **Ч/Б** или **ЗАПУСК СКАНИРОВАНИЯ**, **Цвет**.

Изменение размеров изображения оригинала для его размещения на бумаге формата Letter или A4



Если изображение или текст занимает страницу полностью, используйте функцию **В размер страницы** или **Вся страница 91%**, чтобы уменьшить изображение и предотвратить обрезку текста или изображения по краям страницы.



Совет Можно также с помощью функции **В размер страницы** увеличить небольшую фотографию до области нужных размеров на полноразмерной странице. По краям листа могут оставаться белые области различной ширины. Это вызвано необходимостью сохранить пропорции оригинала и избежать обрезки изображения.

Изменение размера документа с панели управления

1. Убедитесь, что во входной лоток загружена бумага.
2. Разместите оригинал отпечатанной стороной вниз в правом переднем углу стекла сканера или в устройстве подачи документов отпечатанной стороной вверх.
В случае использования устройства подачи документов разместите документ так, чтобы верхний край документа подавался первым.
3. В области Копирование нажмите кнопку **Уменьш./Увелич..**

4. Выполните одно из указанных ниже действий.
 - При размещении оригинала в устройстве подачи документов или на стекле сканера нажимайте кнопку  до появления значения **Вся страница 91%**.
 - При размещении полноразмерного оригинала или оригинала малого формата на стекле сканера нажимайте кнопку  до появления значения **В размер страницы**.
5. Нажмите кнопку **Запуск копирования, Ч/Б** или **ЗАПУСК СКАНИРОВАНИЯ, Цвет**.

Копирование документа формата Legal на бумагу формата Letter

Чтобы уменьшить копию документа формата Legal до размера, который помещается на бумаге формата Letter, можно воспользоваться параметром **Legal > Ltr 72%**.

 **Примечание.** Процентное значение в этом примере — **Legal > Ltr 72%** — может не совпадать с процентным значением, отображаемым на дисплее панели управления.

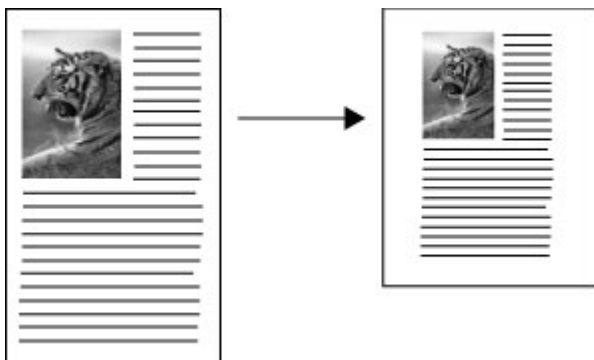



Копирование документа формата Legal на бумагу формата Letter

1. Убедитесь, что во входной лоток загружена бумага.
2. Загрузите документ формата legal в лоток устройства подачи документов стороной для печати вверх.
Разместите страницу в лотке так, чтобы сначала подавался верхний край документа.
3. В области Копирование нажмите кнопку **Уменьш./Увелич.**
4. Нажимайте кнопку  до появления значения **Legal > Ltr 72%**.
5. Нажмите кнопку **Запуск копирования, Ч/Б** или **ЗАПУСК СКАНИРОВАНИЯ, Цвет**.

Настройка яркости распечатываемых копий

Контрастность копий может быть отрегулирована при помощи параметра **Светлее/Темнее**.

Настройка контрастности копии с панели управления

1. Убедитесь, что во входной лоток загружена бумага.
2. Разместите оригинал отпечатанной стороной вниз в правом переднем углу стекла сканера или в устройстве подачи документов отпечатанной стороной вверх.
В случае использования лотка устройства подачи документов разместите страницы так, чтобы верхний край документа подавался первым.
3. В области Копирование несколько раз нажмите кнопку **Меню Копир**, пока не появится пункт **Светлее/Темнее**.
4. Выполните одно из указанных ниже действий.
 - Нажимайте кнопку  для затемнения копии.
 - Нажимайте кнопку  для осветления копии.
5. Нажмите кнопку **Запуск копирования, Ч/Б** или **ЗАПУСК СКАНИРОВАНИЯ, Цвет**.

Исправление нечетких участков копии

Функция **Расшир. функции** позволяет настроить качество текстовых документов путем увеличения резкости черного текста или качества фотографий за счет улучшения светлых тонов, которые в противном случае воспроизводятся как белые.

Параметр повышения качества **Комбинация** установлен по умолчанию. Параметр повышения качества **Комбинация** используется для повышения резкости большинства оригиналов.

Печать нечеткого документа с панели управления

1. Убедитесь, что во входной лоток загружена бумага.
2. Разместите фотографию на стекле таким образом, чтобы длинная сторона фотографии располагалась вдоль переднего края стекла.
Разместите оригинал отпечатанной стороной вниз в правом переднем углу стекла сканера или в устройстве подачи документов отпечатанной стороной вверх.
3. В области Копирование несколько раз нажмите кнопку **Меню Копир**, пока не появится пункт **Расшир. функции**.
4. Нажимайте кнопку  до появления значения **Текст**.
5. Нажмите кнопку **Запуск копирования, Ч/Б** или **ЗАПУСК СКАНИРОВАНИЯ, Цвет**.

В следующих случаях отключите повышение качества **Текст**, выбрав пункт **Фото** или **Нет**.

- вокруг части текста на копиях появляются отдельные цветные точки;
- крупный черный текст выглядит покрытым пятнами (неравномерным);
- тонкие цветные объекты или линии содержат черные участки;
- в светло-серых или умеренно серых областях появляются горизонтальные зернистые или белые полосы.

Улучшение светлых участков копии с панели управления

Используйте параметр **Фото** для улучшения передачи светлых тонов, которые в противном случае воспроизводятся как белые. Можно также выполнять копирование с использованием параметра **Фото** для устранения или уменьшения указанных ниже эффектов, которые могут возникать при копировании с параметром **Текст**:

- вокруг части текста на копиях появляются отдельные цветные точки;
- крупный черный текст выглядит пятнистым (неравномерным);
- тонкие цветные объекты или линии содержат черные участки;
- в светло-серых или умеренно серых областях появляются горизонтальные зернистые или белые полосы.

Копирование передержанной фотографии

1. Убедитесь, что во входной лоток загружена бумага.
2. Положите фотографию на стекло в правый передний угол лицевой стороной вниз.
Разместите фотографию на стекле таким образом, чтобы длинная сторона фотографии располагалась вдоль переднего края стекла.
3. В области Копирование несколько раз нажмите кнопку **Меню Копир**, пока не появится пункт **Расшир. функции**.
4. Нажимайте кнопку  до появления варианта улучшения **Фото**.
5. Нажмите кнопку **ЗАПУСК СКАНИРОВАНИЯ, Цвет**.

Отмена операции копирования

- ▲ Для остановки копирования нажмите **Отмена** на панели управления.

5 Сканирование

Оригиналы можно сканировать и отправлять по самым разным адресам, например, в папку на сервере или в программу на компьютере. Можно использовать панель управления, программное обеспечение HP для обработки фотографий и изображений, а также TWAIN-совместимые или WIA-совместимые программы на компьютере.

Этот раздел содержит следующие темы.

- [Сканирование оригинала](#)
- [Сканирование из TWAIN-совместимой или WIA-совместимой программы](#)
- [Редактирование отсканированного изображения оригинала](#)
- [Изменение параметров сканирования](#)
- [Отмена задания на выполнение сканирования](#)

Сканирование оригинала

Сканирование можно запустить с компьютера или с панели управления.

 **Примечание.** Можно также воспользоваться программой HP Photosmart, если требуется отсканировать какое-либо изображение, в том числе панорамное. Это программное обеспечение позволяет редактировать отсканированное изображение и использовать его для создания специальных проектов. Дополнительные сведения о сканировании с помощью компьютера, а также о настройке, изменении размера, повороте, обрезке и увеличении резкости изображений содержит Справочная система программного обеспечения HP Photosmart, которая прилагается к программному обеспечению.

Для использования функций сканирования необходимо подключить устройство к компьютеру, а затем включить питание устройства и компьютера. Перед началом сканирования необходимо также установить и запустить программное обеспечение принтера. Чтобы убедиться, что программное обеспечение принтера запущено на компьютере с Windows, найдите значок устройства в системной области панели задач в нижней правой части экрана, рядом с часами. Если сканер доступен, будет запущена программа HP ScanPro. В противном случае появится сообщение о том, что сканер не обнаружен.

 **Примечание.** Если закрыть значок диспетчера обработки цифровых изображений HP в системной области панели задач Windows, будут недоступны некоторые функции сканирования и появится сообщение об ошибке **Нет соединения**. В этом случае для доступа ко всем функциям перезагрузите компьютер или запустите программу HP Photosmart.

Сканирование оригинала в программу

Если устройство непосредственно подключено к компьютеру с помощью кабеля USB, выполните следующие действия.

По завершении сканирования выбранная программа запустится и покажет отсканированный документ.

Отправка сканированного изображения в приложения из программы HP для обработки фотографий и изображений

1. Запустите на компьютере программу обработки фотографий и изображений HP. Для получения дополнительной информации см. [Использование программного обеспечения для обработки фотографий и изображений](#).
2. Дополнительные указания см. в экранной Справке.

Передача отсканированного изображения в программу с помощью панели управления

1. Загрузите оригинал на стекло сканера или в устройство АПД. For more information, see [Загрузка оригиналов](#).
2. Нажмите кнопку **Меню Сканиров.** или **Сканировать в**.
3. При помощи кнопок со стрелками выберите программу, которую хотите использовать (например, программное обеспечение HP для обработки фотографий и изображений), затем нажмите **ОК**.
4. Нажмите кнопку **ЗАПУСК СКАНИРОВАНИЯ**.

Сканирование из TWAIN-совместимой или WIA-совместимой программы

Аппарат совместим с приложениями TWAIN и WIA и работает с программами, которые поддерживают TWAIN-совместимые и WIA-совместимые сканирующие устройства. В TWAIN-совместимой или WIA-совместимой программе доступна функция сканирования, которая сканирует изображение непосредственно в саму программу.

TWAIN поддерживается всеми ОС Windows.

WIA поддерживается только для прямого подключения Windows XP и Vista.

Сканирование из TWAIN-совместимой программы

Как правило, любая компьютерная программа поддерживает работу с приложением TWAIN, если в ней есть такие команды, как **Получение**, **Получение файла**, **Сканирование**, **Импортирование нового объекта**, **Вставка из**, а также **Сканер**. Если есть сомнение, что программа поддерживает работу с указанными приложениями, или неизвестно название команды, см. прилагаемую к компьютерной программе Справку или документацию.

Запустите сканирование из TWAIN-совместимой программы. Для получения информации о командах и порядке использования компьютерной программы см. прилагаемую к ней справку и документацию.

 **Примечание.** Если запустить сканирование при помощи приложения TWAIN во время приема факса, то появится сообщение об ошибке и сканирование не будет выполнено. Подождите, пока факс не будет принят, после чего заново запустите сканирование.

Сканирование из WIA-совместимой программы

Как правило, компьютерная программа поддерживает работу с приложением WIA, если такие команды, как **Изображение/Со сканера или камеры** есть в меню **Вставка** или **Файл**. Если есть сомнение, что программа поддерживает работу с указанными приложениями, или неизвестно название команды, см. прилагаемую к компьютерной программе Справку или документацию.

Запустите сканирование из WIA-совместимой программы. Для получения информации о командах и порядке использования компьютерной программы, см. прилагаемую к ней Справку и документацию.

Редактирование отсканированного изображения оригинала

Отсканированное изображение можно отредактировать с помощью программы HP Photosmart. Отсканированный документ также можно редактировать с помощью программы оптического распознавания символов (OCR).

Редактирование отсканированной фотографии или графики

Отсканированную фотографию или рисунок можно редактировать с помощью программы HP Photosmart. Эта программа позволяет изменить яркость, контрастность, насыщенность цвета и другие параметры. Кроме того, программа HP Photosmart позволяет повернуть изображение.

Дополнительную информацию содержит Справочная система программного обеспечения HP Photosmart.

Редактирование изображения отсканированного документа с помощью программы оптического распознавания символов (OCR)

При помощи программы OCR можно ввести отсканированный текст в нужную программу обработки текста и отредактировать. Это дает возможность редактировать факсы, письма, вырезки из газет, а также множество других документов.

Можно выбрать предпочтительный текстовый редактор. Если значок текстового редактора отсутствует или не активен, текстовый редактор на используемом компьютере не установлен или программное обеспечение сканера не распознало его в процессе установки. Для получения информации о создании ссылки для запуска текстового редактора см. раздел экранной справки, посвященный программному обеспечению HP для обработки фотографий и изображений.

Программа OCR не поддерживает сканирование цветного текста. Цветной текст всегда переводится в черно-белый и только после этого отправляется в OCR. Поэтому весь текст в конечном документе представлен в черно-белой гамме, независимо от его первоначального цвета.

По причине сложности структуры некоторых текстовых редакторов и сложности их взаимодействия с устройством иногда предпочтительнее сканировать текст в Wordpad (одно из стандартных приложений Windows), а затем вырезать его и вклеить в нужный текстовый редактор.

Изменение параметров сканирования

Порядок изменения параметров сканирования

Windows: Запустите программное обеспечение устройства, выберите **Параметры**, выберите **Установленные и предпочтительные параметры сканирования**, после чего выберите из предложенных вариантов нужные параметры и подтвердите свой выбор.

Отмена задания на выполнение сканирования

- ▲ Нажмите кнопку **Отмена** на панели управления.



Примечание. Можно также нажать кнопку **Отмена** в диалоговом окне выполнения сканирования.

6 Факс

С помощью устройства можно передавать и принимать факсы, включая цветные. Вы можете установить очередность передачи факсов через определенное время или настроить режим быстрого набора номера для легкой и оперативной передачи факсов по часто используемым адресам. Кроме того, с панели управления можно настроить различные параметры, например, разрешение и контрастность передаваемых факсов.

Если устройство подключено непосредственно к компьютеру, можно использовать программу для обработки фотографий и изображений HP для выполнения процедур факса, недоступных с панели управления. Дополнительную информацию об использовании программы обработки фотографий и изображений HP см. в разделе [Использование программного обеспечения для обработки фотографий и изображений](#).

 **Примечание.** Прежде чем приступить к передаче и приему факсов, убедитесь, что устройство правильно настроено для работы. Возможно, это уже было сделано при начальной настройке устройства с помощью панели управления или программного обеспечения, входящего в комплект поставки устройства. Для проверки правильности настройки факса выполните тест его настройки с панели управления. Чтобы запустить проверку факса, нажмите **Setup** [Настройка], выберите **Tools** [Сервис], выберите **Run fax test** [Выполнить проверку факса] и нажмите **OK**.

Этот раздел содержит следующие темы.

- [Передача факса](#)
- [Прием факса](#)
- [Изменение параметров устройства](#)
- [Передача факсов по Интернету](#)
- [Настройка проверки устройства](#)
- [Использование отчетов](#)
- [Отмена факса](#)

Передача факса

С помощью панели управления можно отправлять как черно-белые, так и цветные факсы.

- [Передача обычного факса](#)
- [Отправка факса вручную с телефона](#)
- [Передача факса с помощью контролируемого набора](#)
- [Отправка факса из памяти](#)
- [Отправка факса по расписанию](#)
- [Отправка факса нескольким получателям с помощью панели управления](#)
- [Отправка по факсу цветного оригинала или фотографии](#)

- [Изменение разрешения и параметра Светлее/Темнее для факсов](#)
- [Передача факса в режиме коррекции ошибок](#)

Передача обычного факса

В этом разделе приведены инструкции по передаче с панели управления одностраничных и многостраничных черно-белых факсов.

 **Примечание.** Если требуется, чтобы для каждого успешно переданного факса распечатывалось соответствующее подтверждение на бумаге, включите подтверждение факса **до** передачи факсов.

 **Совет** Можно также передавать факс вручную с телефона или с использованием контролируемого набора номера. С помощью этих функций можно управлять скоростью набора. Эти функции удобны, если необходимо использовать карту для оплаты вызова и при наборе требуется отвечать на тональные сигналы.

Передача обычного файла с панели управления

1. Загрузите оригиналы. Дополнительную информацию см. в разделе [Загрузка оригиналов](#).

 **Примечание.** При передаче многостраничного факса оригинал должен быть размещен в устройстве подачи документов. Многостраничный факс не может быть передан со стекла.

2. Введите номер факса на цифровой клавиатуре, либо выберите номер быстрого набора кнопкой **Быстрый набор** или кнопкой быстрого набора одним нажатием, либо нажмите кнопку **Повтор/Пауза** для повторного набора последнего набранного номера.

 **Совет** Для того, чтобы добавить паузу в набираемый номер факса, нажмите кнопку **Повтор/Пауза** или несколько раз нажмите клавишу **Символы (*)** до появления на дисплее тире (-).

3. Нажмите **Запуск факса, Ч/Б** или **ЗАПУСК ФАКСА, Цвет**.

- **Если устройство распознает оригинал, загруженный в устройство автоматической подачи документов**, устройство HP All-in-One передает документ по набранному номеру.
 - **Если устройство не распознает оригинал, загруженный в устройство автоматической подачи документов**, отображается запрос **Факс со стекла?**. Убедитесь, что оригинал размещен на стекле экспонирования отпечатанной стороной вниз, и нажмите **Yes**.
-

 **Совет** В случае низкого качества факса, полученного адресатом, можно изменить разрешение или контрастность факса.

Отправка факса вручную с телефона

Вы можете отправить факс с телефона, используя телефонную линию, если предпочитаете набирать номер на клавиатуре телефонного аппарата, а не на панели управления устройства. Для этого достаточно подключить телефонный

аппарат к порту 2–ЕХТ на задней стенке устройства. При передаче факса вручную в телефонной трубке можно слышать сигналы набора, телефонные сигналы и др. Этот способ удобен, в частности, если для передачи факса используется телефонная карта.

В зависимости от настройки факсимильного устройства получателя на вызов может ответить лично получатель или его факсимильный аппарат. Если ответит получатель, с ним можно поговорить перед отправкой факса. Если на вызов ответит факсимильный аппарат, можно отправить факс непосредственно на это устройство, когда будут слышны его сигналы.

Передача факса с телефона вручную

1. Загрузите оригиналы. Дополнительную информацию см. в разделе [Загрузка оригиналов](#).

 **Примечание.** Эта функция не поддерживается, если оригиналы размещены на стекле экспонирования. Необходимо загрузить оригиналы в лоток устройства подачи документов.

2. Наберите номер на клавиатуре телефона, подключенного к устройству.

 **Примечание.** Не используйте клавиатуру на панели управления устройства при ручной отправке факса. Для набора номера получателя следует использовать клавиатуру телефона.

3. Если получатель ответит по телефону, с ним можно поговорить перед передачей факса.

 **Примечание.** Если на вызов ответит факсимильный аппарат, будут слышны его сигналы. Переходите к следующему шагу для передачи факса.

4. Когда все готово для передачи факса, нажмите кнопку **Запуск факса, Ч/Б** или **ЗАПУСК ФАКСА, Цвет**.

 **Примечание.** При появлении соответствующего приглашения выберите команду **Отправить факс**, после чего повторно нажмите кнопку **Запуск факса, Ч/Б** или **ЗАПУСК ФАКСА, Цвет**.

Если перед передачей факса вы разговаривали с получателем, попросите его нажать кнопку **Start** на факсимильном аппарате после того, как он услышит сигналы факса.

При передаче факса на линии не будет слышно никаких звуков. В этот момент можно положить трубку. Если после отправки факса необходимо продолжить разговор с получателем, не кладите трубку до завершения передачи факса.

Передача факса с помощью контролируемого набора

С помощью контролируемого набора можно набирать номер на панели управления как на обычном телефонном аппарате. При передаче факса с помощью контролируемого набора через громкоговорители можно слышать сигналы набора, телефонные сигналы и др. Данная функция позволяет отвечать на сигналы во время набора, а также управлять скоростью набора.

 **Совет** При недостаточно быстром вводе PIN-кода телефонной карты устройство может начать передачу факсимильных тональных сигналов слишком рано, и в результате PIN-код не будет распознан услугой телефонных карт. В этом случае можно создать запись быстрого набора, содержащую PIN-код телефонной карты.

 **Примечание.** Звук должен быть включен, иначе тональный сигнал не будет слышен.

Передача факса с помощью контролируемого набора с панели управления

1. Загрузите оригиналы. Дополнительную информацию см. в разделе [Загрузка оригиналов](#).

 **Примечание.** При передаче многостраничного факса оригинал должен быть размещен в устройстве подачи документов отпечатанной стороной вверх. Многостраничный факс не может быть передан со стекла. Дополнительную информацию см. в разделе [Загрузка оригиналов](#).

2. Нажмите **Запуск факса, Ч/Б** или **ЗАПУСК ФАКСА, Цвет**.

- Если устройство распознает оригинал, загруженный в устройство автоматической подачи документов, будет слышен сигнал готовности к набору номера.
- Если устройство не распознает оригинал, загруженный в устройство автоматической подачи документов, отображается запрос **Факс со стекла?**. Убедившись, что оригинал размещен на стекле экспонирования, выберите **Yes**.

3. Услышав сигнал готовности к набору номера, наберите номер на клавиатуре панели управления.

4. Следуйте указаниям, которые могут отображаться на дисплее.

 **Совет** Если для передачи факсов используется телефонная карта и PIN-код этой карты сохранен в виде номера быстрого набора, то при запросе PIN-кода нажмите кнопку **Быстрый набор** или кнопку однокнопочного быстрого набора для выбора записи быстрого набора, содержащей PIN-код.

Факс будет передан после ответа принимающего факсимильного устройства.

Отправка факса из памяти

Можно отсканировать черно-белый факс и сохранить его в памяти устройства, а затем отправить факс из памяти. Эта функция полезна, если номер, на который следует отправить факс, занят или временно недоступен. Устройство сканирует оригиналы в память и отправляет их, как только попытка соединения с принимающим устройством будет удачной. После сканирования страниц в память можно сразу же убрать оригиналы из лотка устройства подачи документов.

 **Примечание.** Из-за ограничений памяти передача цветного факса по расписанию невозможна.

Передача факса из памяти

1. Разместите оригиналы в лотке устройства подачи документов лицевой стороной вверх.

 **Примечание.** Эта функция не поддерживается, если оригиналы размещены на стекле экспонирования. Необходимо загрузить оригиналы в устройство подачи документов.

2. В области Факс нажмите кнопку **Меню Факс**.
На экране появляется запрос **Введите номер**.
3. Введите номер факса с клавиатуры, выберите номер быстрого набора кнопкой **Быстрый набор** или кнопкой быстрого однокнопочного набора либо нажмите кнопку **Повтор/Пауза** для повторного набора последнего набранного номера.
4. В области Факс несколько раз нажмите кнопку **Меню Факс**, пока не появится пункт **Отправка факса**.
5. Нажимайте кнопку  до появления пункта **Сканир. и факс**, затем нажмите кнопку **ОК**.
6. Нажмите кнопку **Запуск факса, Ч/Б**.

 **Примечание.** При нажатии кнопки **ЗАПУСК ФАКСА, Цвет факс** передается в черно-белом режиме, и на дисплее отображается сообщение.

Устройство отсканирует оригиналы в память и отправит факс, когда принимающее устройство будет доступно.

Отправка факса по расписанию

Можно запланировать отправку черно-белого факса на более позднее время в течение 24 часов. Это позволяет передать черно-белый факс в более позднее время, например когда телефонные линии менее загружены или действуют льготные тарифы. При назначении времени отправки факса оригиналы необходимо загружать в лоток устройства подачи документов, а не на стекло. Устройство автоматически отправит факс в указанное время.

Единовременно можно запланировать передачу только одного факса. Наличие запланированной передачи не препятствует обычной передаче факсов.

 **Примечание.** Из-за ограничений памяти передача цветного факса по расписанию невозможна.

Планирование передачи факса с панели управления

1. Разместите оригиналы в лотке устройства подачи документов лицевой стороной вверх.

 **Примечание.** Загрузите оригиналы в лоток устройства подачи документов, а не на стекло экспонирования. Эта функция не работает, если оригиналы загружены на стекло экспонирования.

2. В области Факс несколько раз нажмите кнопку **Меню Факс**, пока не появится пункт **Отправка факса**.

3. Нажимайте кнопку  до появления пункта **Отправить факс позже**, затем нажмите кнопку **ОК**.
4. Введите время передачи, используя цифровую клавиатуру, затем нажмите кнопку **ОК**. В случае появления соответствующего запроса нажмите **1** для выбора **АМ** или **2** для выбора **РМ**.
5. Введите номер факса на цифровой клавиатуре, либо выберите номер быстрого набора кнопкой **Быстрый набор** или кнопкой быстрого набора одним нажатием, либо нажмите кнопку **Повтор/Пауза** для повторного набора последнего набранного номера.
6. Нажмите кнопку **Запуск факса, Ч/Б**.
Устройство отсканирует все страницы и на дисплее будет показано запланированное время. Факс будет отправлен в назначенное время.

Отмена запланированной передачи факса

1. В области Факс несколько раз нажмите кнопку **Меню Факс**, пока не появится пункт **Отправка факса**.
2. Нажимайте кнопку  до появления пункта **Отправить факс позже**, затем нажмите кнопку **ОК**.
Если уже имеется запланированный факс, на дисплее панели управления отображается запрос **Отмена**.
3. Нажмите кнопку **1** для выбора **Да**.

 **Примечание.** Запланированный для передачи факс можно отменить нажатием кнопки **Отмена** на панели управления, когда на дисплее панели управления отображается запланированное время.

Отправка факса нескольким получателям с помощью панели управления

Вы можете отправить факс нескольким получателям без предварительной настройки группы номеров быстрого набора.

 **Примечание.** Список получателей для данного факса не будет сохранен и будет использован только для отправки черно-белых факсов. Если планируется отправлять факсы такому же списку получателей, то для этого необходимо создать группу быстрого набора. Для получения дополнительной информации см. [Настройка отдельных номеров или групп быстрого набора номеров факса](#).

Отправка факса нескольким получателям без использования групп быстрого набора

1. Нажмите **Меню Факс** и выберите **многоадресный режим передачи факса**.
2. Введите номер факса с клавиатуры или используйте кнопки со стрелками для доступа к номерам быстрого набора.

 **Примечание.** Список может быть расширен до 20 факсовых номеров.

3. Нажмите кнопку **Запуск факса, Ч/Б**.

4. При появлении приглашения загрузите оригиналы в лоток устройства подачи документов верхним краем вперед, стороной для печати вверх.
Дополнительную информацию см. в разделе [Загрузка оригиналов](#).
5. Повторно нажмите **Запуск факса, Ч/Б**.

Объединение отдельных номеров быстрого набора в группу номеров быстрого набора позволяет одновременно передавать факс нескольким получателям.

Отправка факса нескольким получателям с использованием групп быстрого набора

1. Разместите оригиналы в лотке устройства подачи документов лицевой стороной вверх. При передаче одностороннего факса, например, фотографии, можно поместить оригинал на стекло экспонирования лицевой стороной вниз.



Примечание. При передаче многостраничного факса оригинал должен быть размещен в устройстве подачи документов. Многостраничный факс не может быть передан со стекла.

2. Нажимайте кнопку **Быстрый набор** до появления требуемой группы номеров быстрого набора.



Совет При помощи клавиши ◀ или ▶ можно прокручивать список номеров быстрого набора либо выбрать запись быстрого набора, введя код записи быстрого набора с клавиатуры панели управления.

3. Нажмите кнопку **Запуск факса, Ч/Б**.

- **Если устройство обнаружит, что оригинал загружен в АПД**, документ будет отправлен по всем номерам из группы номеров быстрого набора.
- **Если устройство не распознает оригинал, загруженный в устройство автоматической подачи документов**, отображается запрос **Факс со стекла?**. Убедитесь, что оригинал размещен на стекле экспонирования, и нажмите **1** для выбора **Да**.



Примечание. Из-за ограничений памяти группа номеров быстрого набора может использоваться только для отправки факсов в черно-белом режиме. Устройство сканирует факс в память, затем набирает первый номер. После установки соединения устройство передает факс и набирает следующий номер. Если номер занят или не отвечает, устройство действует в соответствии со значениями параметров **Повтор, если занято** и **Повтор, если нет ответа**. Если установить соединение невозможно, набирается следующий номер и создается отчет об ошибке.

См. также

- [Настройка номеров быстрого набора](#)
- [Печать отчетов подтверждения для факсов](#)

Отправка по факсу цветного оригинала или фотографии

Устройство позволяет передать по факсу цветной оригинал или фотографию. Если устройство определит, что факсимильный получатель поддерживает только черно-белые факсы, факс автоматически будет отправлен в черно-белом режиме.

Для передачи цветных факсов рекомендуется использовать только цветные оригиналы.

Передача по факсу цветного оригинала или фотографии с панели управления

1. Разместите оригиналы в лотке устройства подачи документов лицевой стороной вверх. При передаче одностороннего факса, например, фотографии, можно поместить оригинал на стекло экспонирования лицевой стороной вниз.

 **Примечание.** При передаче многостраничного факса оригинал должен быть размещен в устройстве подачи документов. Многостраничный факс не может быть передан со стекла.

 **Совет** Чтобы отцентровать фотографию размером 10 на 15 см, поместите ее в центр чистого листа формата Letter или A4, а затем положите оригинал на стекло экспонирования.

2. В области Факс нажмите кнопку **Меню Факс**.
На экране появляется запрос **Введите номер**.
3. Введите номер факса с клавиатуры, выберите номер быстрого набора кнопкой **Быстрый набор** или кнопкой быстрого однокнопочного набора либо нажмите кнопку **Повтор/Пауза** для повторного набора последнего набранного номера.
4. Нажмите кнопку **ЗАПУСК ФАКСА, Цвет**.
 - Если устройство распознает оригинал, загруженный в устройство автоматической подачи документов, устройство передст документ по набранному номеру.
 - Если устройство не распознает оригинал, загруженный в устройство автоматической подачи документов, отображается запрос **Факс со стекла?**. Убедитесь, что оригинал размещен на стекле экспонирования, и нажмите **1** для выбора **Да**.

 **Примечание.** Если факс получателя поддерживает только черно-белые факсы, то устройство автоматически отправит факс в черно-белом режиме. После отправки факса появится сообщение о том, что факс был отправлен в черно-белом режиме. Нажмите **ОК**, чтобы очистить это сообщение.

Изменение разрешения и параметра Светлее/Темнее для факсов

Можно изменить значения параметров **Разрешение** и **Светлее/Темнее** для передаваемого факсимильного документа.

 **Примечание.** Эти параметры не влияют на процесс копирования. Разрешение и контрастность копии настраиваются независимо от разрешения и контрастности факса. Кроме того, изменение параметров с панели управления не влияет на факсы, передаваемые с компьютера.

Настоящий раздел содержит следующие темы:

- [Изменение разрешения факса](#)
- [Изменение настройки Светлее/Темнее](#)
- [Установка новых параметров по умолчанию](#)

Изменение разрешения факса

Параметр **Разрешение** влияет на скорость передачи и качество отправляемых черно-белых документов. Если принимающий факс не поддерживает выбранное разрешение, то устройство отправит факсы с самым высоким разрешением, которое поддерживает принимающий факсимильный аппарат.

 **Примечание.** Разрешение можно изменять только для черно-белых факсов. Все цветные факсы отправляются с разрешением **Высок**.

Для передачи факсов предусмотрены следующие значения параметра "разрешение": **Высок**, **Очень высок**, **Фото** и **Стандартн**.

- **Высок**: обеспечивает высокое качество текста и подходит для передачи по факсу большинства документов. Это значение выбрано по умолчанию. При отправке цветных факсов всегда используется значение параметра **Высок**.
- **Очень высок**: наилучшее качество при передаче по факсу документов с очень мелкими деталями. При выборе **Очень высок** следует учитывать, что в этом случае передача факса занимает больше времени и что при этом разрешении обеспечивается передача только черно-белых факсов. При передаче цветного факса применяется разрешение **Высок**.
- **Фото**: наилучшее качество при передаче по факсу черно-белых фотографий. При выборе **Фото** следует учитывать, что в этом случае передача факса занимает больше времени. При передаче по факсу черно-белых фотографий рекомендуется устанавливать значение **Фото**.
- **Стандартн**: максимально возможная скорость передачи факса с самым низким качеством.

Если при выходе из меню "Факс" не сохранить этот параметр в качестве значения по умолчанию, выполняется возврат к исходному значению по умолчанию.

Изменение разрешения с панели управления

1. Разместите оригиналы в лотке устройства подачи документов лицевой стороной вверх. При передаче одностраничного факса, например, фотографии, можно поместить оригинал на стекло экспонирования лицевой стороной вниз.

 **Примечание.** При передаче многостраничного факса оригинал должен быть размещен в устройстве подачи документов. Многостраничный факс не может быть передан со стекла.

2. В области Факс нажмите кнопку **Меню Факс**.
На экране появляется запрос **Введите номер**.
3. Введите номер факса с клавиатуры, выберите номер быстрого набора кнопкой **Быстрый набор** или кнопкой быстрого однокнопочного набора либо нажмите кнопку **Повтор/Пауза** для повторного набора последнего набранного номера.
4. В области Факс несколько раз нажмите кнопку **Меню Факс**, пока не появится пункт **Разрешение**.

5. Кнопкой  выберите разрешение, затем нажмите кнопку **ОК**.
6. Нажмите кнопку **Запуск факса, Ч/Б**.
 - Если устройство распознает оригинал, загруженный в устройство автоматической подачи документов, устройство передает документ по набранному номеру.
 - Если устройство не распознает оригинал, загруженный в устройство автоматической подачи документов, отображается запрос **Факс со стекла?**. Убедитесь, что оригинал размещен на стекле экспонирования, и нажмите **1** для выбора **Да**.

См. также

[Установка новых параметров по умолчанию](#)

Изменение настройки Светлее/Темнее

Можно изменить контрастность факса и сделать его темнее или светлее оригинала. Данную возможность удобно использовать при передаче по факсу документа с выцветшим, размытым или написанным от руки текстом. Регулировка контрастности позволяет затемнить оригинал.

 **Примечание.** Параметр **Светлее/Темнее** применяется только для черно-белых факсов.



Если при выходе из меню "Факс" не сохранить этот параметр в качестве значения по умолчанию, выполняется возврат к исходному значению по умолчанию.

Изменение значения параметра Светлее/Темнее с панели управления

1. Разместите оригиналы в лотке устройства подачи документов лицевой стороной вверх. При передаче одностороннего факса, например, фотографии, можно поместить оригинал на стекло экспонирования лицевой стороной вниз.

 **Примечание.** При передаче многостраничного факса оригинал должен быть размещен в устройстве подачи документов. Многостраничный факс не может быть передан со стекла.

2. В области Факс нажмите кнопку **Меню Факс**.
На экране появляется запрос **Введите номер**.
3. Введите номер факса с клавиатуры, выберите номер быстрого набора кнопкой **Быстрый набор** или кнопкой быстрого однокнопочного набора либо нажмите кнопку **Повтор/Пауза** для повторного набора последнего набранного номера.
4. В области Факс несколько раз нажмите кнопку **Меню Факс**, пока не появится пункт **Светлее/Темнее**.

5. Нажмите кнопку , чтобы сделать факс светлее, или , чтобы сделать факс темнее, затем нажмите кнопку **ОК**.
Индикатор перемещается вправо или влево по мере нажатия кнопок со стрелками.
6. Нажмите кнопку **Запуск факса, Ч/Б**.
 - **Если устройство не распознает оригинал, загруженный в устройство автоматической подачи документов**, устройство передает документ по набранному номеру.
 - **Если устройство не распознает оригинал, загруженный в устройство автоматической подачи документов**, отображается запрос **Факс со стекла?**. Убедитесь, что оригинал размещен на стекле экспонирования, и нажмите **1** для выбора **Да**.

См. также

[Установка новых параметров по умолчанию](#)

Установка новых параметров по умолчанию

Значения по умолчанию для параметров **Разрешение** и **Светлее/Темнее** можно изменить с помощью панели управления.

Установка новых параметров по умолчанию с панели управления

1. Измените значения параметров **Разрешение** и **Светлее/Темнее**.
2. В области Факс несколько раз нажмите кнопку **Меню Факс**, пока не появится пункт **Зад.нов.зав.пар.**
3. Нажимайте кнопку  до появления пункта **Да**, затем нажмите кнопку **ОК**.

Передача факса в режиме коррекции ошибок

Режим коррекции ошибок **Режим коррекции ошибок (ЕСМ)** позволяет предотвратить потерю данных при передаче по ненадежным телефонным линиям за счет обнаружения ошибок при передаче и формирования автоматических запросов на повторную передачу ошибочной информации. При этом на надежных телефонных линиях затраты на телефонную связь остаются прежними или даже снижаются. На телефонных линиях низкого качества в режиме ЕСМ увеличивается время передачи и затраты на телефонную связь, но обеспечивается более надежная передача данных. **Вкл** является значением параметра по умолчанию. Параметр ЕСМ следует выключать только при существенном увеличении затрат на телефонную связь, когда предпочтительно сокращение затрат в ущерб качеству. При выключении параметра ЕСМ необходимо принимать во внимание следующее. Результат выключения режима ЕСМ:

- Изменяется качество и скорость передачи факсов при передаче и приеме.
- Автоматически для параметра **Скорость факса** устанавливается значение **Средн.**
- Кроме того, не обеспечивается передача цветных факсов.

Изменение значения параметра ЕСМ с панели управления

1. Нажмите кнопку **Настройка**.
2. Нажмите **5**, затем **6**.
При этом выбирается пункт **Дополнительная настройка факса**, затем пункт **Режим коррекции ошибок**.
3. Кнопкой **▶** выберите **Вкл** или **Выкл**.
4. Нажмите кнопку **ОК**.

Прием факса

Аппарат позволяет принимать факсы автоматически или вручную. Если функция **Автоответчик** выключена, факсы придется принимать вручную. Если функция **Автоответчик** включена (настройка по умолчанию), устройство HP All-in-One автоматически отвечает на входящие вызовы и принимает факсы после нескольких звонков, количество которых задается параметром **Звонки до ответа**. (По умолчанию для параметра **Звонки до ответа** задано пять звонков.)

Если при получении факса формата Legal устройство не настроено на этот формат, факс будет уменьшен в соответствии с форматом бумаги, загруженной в устройство. Если функция **Автоматическое уменьшение** отключена, устройство будет печатать факс на двух страницах.

- [Прием факса вручную](#)
- [Настройка приема факса в резервном режиме](#)
- [Повторная печать принятых факсов из памяти](#)
- [Запрос для получения факса](#)
- [Переадресация факсов на другой номер](#)
- [Установка формата бумаги для принимаемых факсов](#)
- [Задание автоматического уменьшения для входящих факсов](#)
- [Блокировка нежелательных номеров факсов](#)

Прием факса вручную

Факс можно принять во время телефонного разговора. Этот способ называется "прием факса вручную". Инструкции по приему факса вручную см. в настоящем разделе.

Прием факсов вручную возможен в следующих случаях:

- Телефон непосредственно подключен к устройству (через порт 2-EXT)
- Телефон и устройство подключены к одной телефонной линии, но напрямую не соединены

Получение факса вручную

1. Убедитесь, что устройство включено, а во входном лотке имеется бумага.
2. Уберите оригиналы из устройства подачи документов.
3. Установите для параметра **Звонки до ответа** высокое значение, что позволит ответить на входящий вызов до того, как это сделает устройство. Или отключить функцию **Автоответчик**, чтобы устройство не могло автоматически отвечать на входящие вызовы.

4. Если есть телефонная связь с отправителем, попросите его нажать кнопку **Start** на его факсимильном аппарате.
5. Услышав факсимильный сигнал устройства отправителя, выполните следующее:
 - а. Нажмите на панели управления кнопку **Запуск факса, Ч/Б** или **ЗАПУСК ФАКСА, Цвет**.
 - б. При получении соответствующего приглашения выберите режим **Прием факсов**.
 - в. Когда устройство начнет прием факса, телефонную трубку можно положить или оставить снятой. Во время факсимильной передачи в телефонной трубке ничего не слышно.

Настройка приема факса в резервном режиме

При необходимости и с учетом требований защиты можно настроить устройство на сохранение всех входящих факсов, только факсов, принятых устройством в состоянии ошибки, или полностью исключить сохранение входящих факсов.

Предусмотрены следующие значения параметра **Прием факсов в резервном режиме**:

Вкл	<p>Значение параметра по умолчанию. Если для параметра Прием факсов в резервном режиме установлено значение Вкл, устройство сохраняет в памяти все входящие факсы. Это позволяет повторно распечатать до восьми последних распечатанных факсов, хранящихся в памяти.</p> <hr/> <p>Примечание. Если память устройства переполнится, вновь поступившие факсы записываются на место самых старых распечатанных факсов. Если память переполняется нераспечатанными факсами, устройство прекращает отвечать на входящие вызовы.</p> <p>Примечание. Сохранение факсов большого размера, например, цветных фотографий с очень высокой детализацией, может оказаться невозможным вследствие ограничений по памяти.</p>
Только об ошибке	<p>При установке данного значения устройство сохраняет факсы в памяти только при возникновении ошибок, препятствующих печати факсов, (например, при отсутствии бумаги во входном лотке устройства). Устройство будет продолжать сохранять поступающие факсы, пока хватит свободной памяти. (Как только память переполнится, устройство прекратит принимать поступающие вызовы). После устранения ошибки автоматически выполняется печать сохраненных в памяти факсов; при этом распечатанные факсы удаляются из памяти.</p>
Выкл	<p>Факсы в памяти не сохраняются. Например, вы можете отключить функцию Прием факсов в резервном режиме в целях защиты. При возникновении ошибки, препятствующей печати факсов на устройстве (например, при отсутствии бумаги во входном лотке устройства), устройство прекращает принимать поступающие вызовы.</p>

 **Примечание.** Если функция **Прием факсов в резервном режиме** включена, то при выключении устройства все хранящиеся в памяти факсы, включая и те нераспечатанные факсы, которые были приняты, пока устройство находилось в состоянии ошибки, удаляются. Необходимо связаться с отправителями и запросить повтор передачи нераспечатанных факсов. Для получения списка принятых факсов распечатайте **Журнал факсов**. При выключении устройства **Журнал факсов** не удаляется.

Задание параметра приема факсов в резервном режиме с панели управления

1. Нажмите кнопку **Настройка**.
2. Выберите функцию **Дополнительная настройка факса**, а затем функцию **Прием факса в резервном режиме**.
3. С помощью кнопки со стрелкой вправо выберите **Вкл, Только об ошибке** или **Выкл**.
4. Нажмите кнопку **ОК**.

Повторная печать принятых факсов из памяти

Если для режима **Прием факсов в резервном режиме** установлено значение **Вкл**, устройство сохраняет в памяти поступающие факсы даже при возникновении ошибки.

 **Примечание.** После переполнения памяти вновь принятые факсы записываются на место самых старых, распечатанных факсов. Если память переполнена нераспечатанными факсами, устройство прекращает принимать поступающие вызовы до распечатки или удаления хранящихся в памяти факсов. Кроме того, может потребоваться удалить факсы из памяти в целях безопасности или конфиденциальности.

В зависимости от размеров хранящихся в памяти факсов можно напечатать до 8 последних напечатанных факсов, если они хранятся в памяти. Например, может потребоваться повторно напечатать факс при утере его напечатанной копии.

Распечатка факсов из памяти с помощью панели управления

1. Убедитесь, что во входной лоток загружена бумага.
2. Нажмите кнопку **Настройка**.
3. Выберите **Средства**, а затем выберите **Повторная печать факсов из памяти**.
Факсы печатаются в порядке, обратном порядку приема (т.е. печать начинается с самого последнего принятого факса).
4. Если требуется прекратить повторную печать факсов из памяти, нажмите кнопку **Отмена**.

Удаление с панели управления всех хранящихся в памяти факсов

- ▲ Выключите устройство с помощью кнопки **питание**.
При выключении питания все хранящиеся в памяти факсы удаляются.

Запрос для получения факса

Функция запроса позволяет устройству HP All-in-One выдать запрос другому факсимильному аппарату на отправку факса, находящегося в очереди. При использовании функции **Опрос получения** устройство HP All-in-One вызывает указанный факсимильный аппарат и запрашивает факс. Факсимильный аппарат должен быть настроен для использования функции опроса и готов к отправке факса.

 **Примечание.** Аппарат HP All-in-One не поддерживает пароль при опросе. Запрос пароля — это функция безопасности, при которой для получения факсов принимающий факсимильный аппарат должен передать запрашиваемому устройству пароль. Убедитесь, что на запрашиваемом устройстве не установлен пароль (или не изменен пароль по умолчанию). В противном случае устройство HP All-in-One не сможет получить факс.

Настройка запроса на прием факса на панели управления.

1. В области Факс несколько раз нажмите кнопку **Меню Факс**, пока не появится пункт **Отправка факса**.
2. Нажимайте кнопку  до появления пункта **Опрос получения**, затем нажмите кнопку **ОК**.
3. Введите номер факса другого факсимильного аппарата.
4. Нажмите кнопку **Запуск факса, Ч/Б** или **ЗАПУСК ФАКСА, Цвет**.

 **Примечание.** Если была нажата кнопка **ЗАПУСК ФАКСА, Цвет**, но отправитель передает черно-белый факс, устройство напечатает факс в черно-белом режиме.

Переадресация факсов на другой номер

Аппарат можно настроить на переадресацию факсов на другой номер. Принятый цветной факс переадресуется в черно-белом варианте.

Рекомендуется проверить, что номер, на который выполняется переадресация, является номером действующего факса. Передайте пробный факс и проверьте, что факсимильный аппарат принимает переадресованные факсы.

Переадресация факсов с панели управления

1. Нажмите кнопку **Настройка**.
2. Выберите **Дополнительная настройка факса**, затем выберите **Переадресация только черно-белого факса**.

3. Нажимайте кнопку со стрелкой вправо до появления пункта **Вкл. - переадресация** или **Вкл.-Распечатать и переслать**, затем нажмите кнопку **ОК**.

- Выберите **Вкл. - переадресация**, если вы намерены переадресовывать факсы на другой номер без распечатки резервной копии на устройстве.

 **Примечание.** Если переадресация факса на заданное устройство невозможна (например, оно выключено), устройство распечатывает факс. Если устройство настроено на печать отчетов об ошибках для принимаемых факсов, то этот отчет также будет распечатываться.

- Выберите **Вкл.-Распечатать и переслать** для печати резервной копии принимаемых факсов во время переадресации факса на другой номер.
4. При появлении запроса введите номер факсимильного аппарата, который будет принимать переадресованные факсы.
 5. По запросу введите время и дату начала, а также время и дату завершения.
 6. Нажмите кнопку **ОК**.

На дисплее панели управления появляется **Переадр. факса**.

Если во время настройки **Переадр. факса** происходит сбой питания, устройство сохраняет параметр **Переадр. факса** и телефонный номер. При включении питания для параметра **Вкл** будет по-прежнему выбрано значение **Переадр. факса**.

 **Примечание.** Переадресацию факса можно отменить, нажав кнопку **Отмена** на панели управления, когда на дисплее отображается сообщение **Переадр. факса**, или выбрав значение **Выкл** в меню **Переадр. факса** **Только черный**.

Установка формата бумаги для принимаемых факсов

Для входящих факсов можно выбрать формат бумаги. Выбранный формат бумаги должен соответствовать формату бумаги, загруженной во входной лоток. Факсы можно распечатывать только на бумаге формата Letter, A4 или Legal.

 **Примечание.** Если при приеме факса во входной лоток загружена бумага неправильного формата, факсимильное сообщение не распечатывается, и на дисплее отображается сообщение об ошибке. Для печати факса загрузите бумагу формата Letter, A4 или Legal, затем нажмите кнопку **ОК**.

Выбор формата бумаги для принятых факсов с панели управления

1. Нажмите кнопку **Настройка**.
2. Нажмите **4**, а затем **4**.
При этом выбирается пункт **Базовая настройка факса**, затем пункт **Размер бум факса**.
3. Кнопкой  выберите значение, затем нажмите кнопку **ОК**.

Задание автоматического уменьшения для входящих факсов

Параметр **Автоматическое уменьшение** определяет режим работы устройства при приеме факса, размер бумаги которого превышает установленный по

умолчанию. По умолчанию этот параметр включен и полученное по факсу изображение уменьшается до размера страницы (если это возможно). Если этот параметр выключен, не поместившаяся на первой странице информация распечатывается на второй странице. Параметр **Автоматическое уменьшение** полезен, в частности, когда принимается факс размера Legal, а во входной лоток загружена бумага размера Letter.

Установка автоматического уменьшения с панели управления

1. Нажмите кнопку **Настройка**.
2. Нажмите **5**, затем **4**.
При этом выбирается пункт **Дополнительная настройка факса**, затем пункт **Автоматическое уменьшение**.
3. Кнопкой  выберите **Выкл** или **Вкл**.
4. Нажмите кнопку **ОК**.

Блокировка нежелательных номеров факсов

Если телефонная компания предоставляет услугу определения номера, можно заблокировать определенные номера факсов, исключая их печать в случае приема. При получении входящего вызова устройство сравнивает поступивший номер со списком нежелательных номеров и определяет необходимость его блокировки. Если номер находится в списке заблокированных номеров, факс не распечатывается. Максимальное количество блокируемых номеров факса отличается на разных моделях.

 **Примечание.** Данная функция поддерживается не во всех странах/регионах. Если данная функция не поддерживается в конкретной стране/регионе, в меню **Базовая настройка факса** отсутствует параметр **Настройка Блок ненужных факсов**.

Примечание. Если в список АОН не добавлено ни одного телефонного номера, то предполагается, что пользователь не активировал услугу АОН в телефонной компании.

Установка режима нежелательных номеров факса

По умолчанию для параметра **Блокировать ненужные факсы** установлено значение **Вкл**. При отсутствии подписки на услугу определения номера, оформленной в телефонной компании, а также если данная услуга не требуется, этот параметр можно выключить.

Установка режима нежелательных номеров факса

- ▲ Нажмите кнопку **Блок-к ненужных факсов**, выберите опцию **Блокировка нежелательных факсов**, а затем выберите **Вкл.** или **Выкл.**

Добавьте номера в список нежелательных номеров факса.

Предусмотрено два способа добавления номера в список нежелательных номеров. Можно выбрать номер из списка принятых вызовов или добавить новый номер.

Список нежелательных номеров блокируется, если для режима **Блокировать ненужные факсы** установлено значение **Вкл.**

Выбор номера из списка АОН

1. Нажмите кнопку **Настройка**.
2. Нажмите **Базовая настройка факса**, затем нажмите **Настройка блокировки нежелательных факсов**.
3. Нажмите **Добавить номер к списку нежелательных факсов**, затем нажмите **Выбрать номер**.
4. Для просмотра списка номеров, с которых были получены факсимильные сообщения, воспользуйтесь кнопкой со стрелкой вправо. При появлении номера, который требуется заблокировать, нажмите кнопку **ОК**.
5. При появлении запроса **Выбрать еще?** выполните одно из следующих действий:
 - **Для добавления номера в список нежелательных факсов** нажмите **Да**, а затем повторите шаг 4 для каждого номера, который вы решили заблокировать.
 - **Если удалять номер не собираетесь**, нажмите **Нет**.

Ввод номера для блокировки

1. Нажмите кнопку **Настройка**.
2. Нажмите **Базовая настройка факса**, затем нажмите **Настройка блокировки нежелательных факсов**.
3. Нажмите **Добавить номер к списку нежелательных факсов**, затем нажмите **Ввести номер**.
4. С помощью клавиатуры введите номер факса, которые требуется заблокировать, затем нажмите **ОК**.
Убедитесь, что введен номер факса, отображаемый на дисплее, а не номер, указанный в заголовке принятого факса, так как эти номера могут не совпадать.
5. При появлении запроса **Ввести еще?** выполните одно из следующих действий:
 - **Для добавления номера в список нежелательных факсов** нажмите **Да**, а затем повторите шаг 4 для каждого номера, который вы решили заблокировать.
 - **Если удалять номер не собираетесь**, нажмите **Нет**.

Удаление номеров из списка нежелательных номеров факса

Для приема факса с заблокированного номера его следует удалить из списка нежелательных номеров.

Удаление номеров из списка нежелательных номеров факсов

1. Нажмите кнопку **Настройка**.
2. Нажмите **Базовая настройка факса**, затем нажмите **Настройка блокировки нежелательных факсов**.
3. Нажмите **Удалить номер из списка нежелательных факсов**

4. По списку заблокированных номеров можно перемещаться с помощью кнопки со стрелкой вправо. При появлении номера, который требуется удалить, нажмите кнопку **ОК**.
5. При появлении запроса **Удалить еще?** выполните одно из следующих действий:
 - **Для удаления номера в список нежелательных факсов** нажмите **Да**, а затем повторите шаг 4 для каждого номера, который вы решили заблокировать.
 - **Если удалять номер не собираетесь**, нажмите **Нет**.

Изменение параметров устройства

Завершив операции согласно Указаниям к началу работы, которые поставляются вместе с устройством, выполните следующие шаги по изменению начальных настроек или конфигурирования других режимов работы устройства.

- [Задание заголовка факса](#)
- [Настройка режима ответа \(автоответчика\)](#)
- [Настройка количества звонков до ответа](#)
- [Изменение мелодии ответного звонка в качестве условного звонка](#)
- [Установка режима исправления ошибок](#)
- [Установка режима набора номера](#)
- [Настройка режимов дозвона](#)
- [Установка скорости передачи факса](#)

Задание заголовка факса

В заголовке каждого передаваемого факса печатается имя и номер факса отправителя. HP рекомендует настроить заголовок факса с помощью программы, установленной на устройстве. Задать заголовок факса можно также с панели управления - см. описание в данном документе.

 **Примечание.** Законодательство некоторых стран/и регионов требует, чтобы факс обязательно имел заголовок.

Установка или изменение заголовка факса

1. Нажмите кнопку **Настройка**.
2. Нажмите **Базовая настройка устройства**, затем нажмите **Заголовок факса**.
3. Введите личные данные или название организации с помощью цифровой клавиатуры, затем нажмите кнопку **ОК**.
4. Введите свой номер факса с помощью цифровой клавиатуры и нажмите кнопку **ОК**.

Настройка режима ответа (автоответчика)

Режим ответа определяет, будет ли устройство отвечать на входящие вызовы.

- Включите параметр **Автоответчик**, если желаете, чтобы устройство отвечало на факсы **автоматически**. Устройство будет отвечать на все входящие вызовы и факсы.
- Выключите параметр **Автоответчик**, если вы желаете принимать факсы **вручную**. Вы должны уметь принимать факсы в ручном режиме - в противном случае устройство может оказаться бесполезным.

Установка с панели управления ручного или автоматического режима ответа

- ▲ При необходимости кнопкой **Автоответчик** включите или выключите индикатор.
Когда индикатор **Автоответчик** светится, устройство автоматически отвечает на вызовы. Когда индикатор не светится, устройство не отвечает на вызовы.

Настройка количества звонков до ответа

Включив параметр **Автоответчик**, можно указать число звонков, после которых устройство автоматически ответит на входящий вызов.

Параметр **Звонки до ответа** важен, если на одной телефонной линии вместе с устройством установлен автоответчик, так как автоответчик должен отвечать на вызовы раньше, чем устройство. Число звонков до ответа, установленное на устройстве, должно быть больше числа, установленного на автоответчике.

Например, установите на автоответчике небольшое число звонков, а на устройстве - максимальное. (Максимальное количество звонков для разных стран и регионов различно.) В этом случае автоответчик будет отвечать на входящий вызов, а устройство будет контролировать линию. Если устройство распознает сигналы факсимильной связи, устройство примет факс. Если поступлении голосового вызова, автоответчик запишет входящее сообщение.

Установка количества звонков до ответа с панели управления

1. Нажмите кнопку **Настройка**.
2. Нажмите **Базовые настройки устройства**, а затем нажмите **Звонки до ответа**.
3. Введите необходимое количество звонков до ответа с помощью кнопок набора номера или измените количество с помощью кнопок со стрелками влево и вправо.
4. Для подтверждения значения нажмите кнопку **ОК**.

Изменение мелодии ответного звонка в качестве условного звонка

Многие телефонные компании предоставляют услугу условного звонка, которая позволяет использовать несколько телефонных номеров на одной телефонной линии. При подписке на эту услугу каждый телефонный номер будет иметь собственную мелодию звонка. Аппарат можно настроить для ответа на входящий вызов с определенной мелодией звонка.

При подключении устройства к линии с функцией условного звонка телефонная компания назначает одну мелодию звонка для голосовых вызовов, а другую - для

факсимильных. HP рекомендует использовать для факсимильных номеров двойные и тройные звонки. Если устройства распознает заданную мелодию звонка, он ответит на вызов и примет факс.

При отсутствии функции отличительного звонка используйте выбранный по умолчанию тип сигнала вызова **Все звонки**.

Изменение мелодии ответного условного звонка с панели управления

1. Убедитесь, что устройство установлено в режим автоматического ответа.
2. Нажмите кнопку **Настройка**.
3. Нажмите **Дополнительные настройки устройства**, а затем нажмите **Условный звонок**.
4. С помощью кнопки со стрелкой вправо выберите значение, затем нажмите кнопку **ОК**.

Когда раздается звонок с мелодией, назначенной для факсимильной линии, устройство отвечает на вызов и принимает факс.

Установка режима исправления ошибок

Обычно устройство следит за сигналами телефонной линии во время отправки или получения факса. Если устройство обнаруживает ошибочный сигнал во время передачи факса при включенном параметре “Исправление ошибок”, он запрашивает повторную передачу соответствующей части факса.

Отключайте этот параметр только тогда, когда вы сталкиваетесь с неполадками при отправке или получении факса и хотите принять ошибки при передаче. Отключение данного параметра может быть целесообразно при обмене факсами с другой страной/регионом или при использовании спутниковой телефонной связи.

Установка режима исправления ошибок

- ▲ **Панель управления:** Нажав **Меню Факс**, откройте меню **Дополнительные настройки устройства** и воспользуйтесь опцией **Режим исправления ошибок**.

Установка режима набора номера

Используйте эту процедуру для установки тонального или импульсного режима набора номера. В качестве заводской установки используется **Тональный набор**. Не изменяйте эту настройку, если только не узнаете, что ваша телефонная линия не может использовать тональный режим набора номера.

 **Примечание.** Импульсный режим набора номера используется не во всех странах/регионах.

Установка режима набора номера

- ▲ **Панель управления:** Нажав **Настройка**, выберите **Базовые настройки устройства**, а затем используйте опцию **Тональный или импульсный набор номера**.

Настройка режимов дозвона

Если устройству не удалось отправить факс из-за того, что принимающее устройство не ответило или было занято, то в зависимости от настройки режимов "Перезвонить, если занято" или "Перезвонить, если нет ответа" устройство пытается осуществить дозвон. Для включения или выключения этих режимов действуйте следующим образом.

- **Перезвонить, если занято:** Если включен данный режим, то в случае приема сигнала занятости устройство осуществляет автоматический дозвон. Заводской настройкой для данного режима является **ВКЛ**.
- **Перезвонить, если нет ответа:** Если включен данный режим и принимающее устройство не отвечает, устройство осуществляет автоматический дозвон. Заводской настройкой для данного режима является **ВЫКЛ**.

Установка режимов дозвона

- ▲ **Панель управления:** Нажав **Настройка**, выберите **Дополнительные настройки устройства**, а затем воспользуйтесь опцией **Перезвонить, если занято** или **Перезвонить, если нет ответа**.

Установка скорости передачи факса

При отправке или получении факсов можно установить скорость обмена данными между факсимильными устройствами. По умолчанию устанавливается **Высокая** скорость.

Возможно, в указанных ниже случаях для скорости факса потребуется установить более низкое значение:

- При использовании телефонных услуг в Интернет
- При использовании мини-АТС
- При передаче факса по Интернет-протоколу (FoIP)
- При использовании службы цифровой сети связи с комплексными услугами (ISDN)

Если при отправке или получении факсов возникают проблемы, их можно попробовать устранить, установив для параметра **Скорость факса** значение **Средняя** или **Медленная**. В приведенной ниже таблице указаны доступные параметры скорости передачи факса.

Параметр скорости факса	Скорость факса
Быстр.	v.34 (33600 бод)
Средн.	v.17 (14400 бод)
Медленн.	v.29 (9600 бод)

Установка скорости факса с панели управления

1. Нажмите **Setup** (Настройка).
2. Выбрав **Дополнительные настройки устройства**, нажмите опцию **Скорость работы устройства**.
3. Выберите опцию при помощи кнопок со стрелками, а затем нажмите **OK**.

Передача факсов по Интернету

Можно воспользоваться недорогой телефонной услугой, позволяющей отправлять и получать факсы через Интернет. Данная услуга называется FoIP (Протокол передачи факса через Интернет). Возможно, вы уже пользовались услугой FoIP (предоставляемой телефонной компанией), если:

- при наборе номера факса происходит набор специального кода доступа или
- используется IP-преобразователь с портами для подключения аналоговых телефонных линий, с помощью которого осуществляется доступ к Интернету.

 **Примечание.** Для отправки и получения факсов необходимо подключить телефонный кабель к порту 1-LINE на устройстве. Это означает, что подключение к Интернету необходимо выполнять только с помощью преобразователя (на котором имеются обычные гнезда для аналоговых телефонов, предназначенные для обеспечения факсимильного соединения). Можно также обратиться в телефонную компанию.

Если устройство отправляет и получает факсы с высокой скоростью (33,600 бит/с), то некоторые Интернет функции факсов могут работать не правильно. Если возникают проблемы с услугой передачи факсов по Интернету, используйте более низкую скорость. Это можно сделать, установив для параметра **Скорость факса** значение **Средняя** вместо **Быстрая** (по умолчанию). Информацию об изменении значения этого параметра см. в разделе [Установка скорости передачи факса](#).

Для получения дополнительной информации о передаче факсов через Интернет обратитесь к провайдеру Интернета

Настройка проверки устройства

Вы можете проверить состояние устройства и убедиться в правильной его настройке. Выполните проверку после завершения настройки устройства для работы с факсами. Проверка заключается в следующем:

- Проверка технических средств устройства
- Проверка типа телефонного кабеля, выбранного для подключения устройства
- Проверка правильности порта подключения телефонного шнура
- Проверка тонального набора
- Проверка работы телефонной линии
- Проверка состояния соединения телефонной линии

Результаты проверки устройства выводит на печать в виде отчета. Если проверка завершилась неудачно, проанализируйте отчет для принятия решения об устранении неисправности и проведении повторной проверки.

Тестирование настройки факса

1. Выполните настройку устройства для работы с факсом в соответствии с конкретными инструкциями по установке устройства дома или в офисе.
2. Прежде чем запустить проверку, убедитесь, что картриджи установлены, а во входной лоток загружена полноразмерная бумага.
3. На панели управления нажмите кнопку **Setup** [Настройка].

4. Выберите **Tools** [Средства], а затем выберите **Run Fax Test** [Запуск проверки факса].
Устройство отобразит состояние тестирования на дисплее и напечатает отчет.
5. Прочитайте отчет.
 - Если тест пройден, но проблемы с отправкой и получением факсов не устранены, проверьте правильность настроек факса, указанных в отчете. Не установленные или неправильные настройки факса могут привести к проблемам в работе.
 - Если тест не пройден, прочитайте отчет для получения дополнительной информации по устранению обнаруженных неисправностей.

Использование отчетов

Устройство можно настроить для автоматической печати отчетов об ошибках, а также подтверждений для каждого переданного или принятого факса. Кроме того, при необходимости можно вручную печатать системные отчеты, которые содержат полезную информацию об устройстве.

По умолчанию устройство распечатывает отчет только при возникновении неполадок с передачей или приемом факсов. После каждой операции на дисплее на короткое время выводится сообщение с подтверждением успешной передачи факса.

- [Печать отчетов подтверждения для факсов](#)
- [Печать отчетов об ошибках факса](#)
- [Печать и просмотр журнала факса](#)

Печать отчетов подтверждения для факсов

Для включения функции печати подтверждения при успешной передаче факса **перед** передачей факса выполните следующие инструкции. Выберите **Отправка факса** или **Отправ./получен.**

По умолчанию для параметра "подтверждение факса" установлено значение **Выкл.** Это означает, что устройство не печатает отчет каждый раз при передаче или приеме факсов. После каждой передачи факса на дисплей панели управления в течении короткого промежутка времени выводится сообщение о результате передачи факса.

Включение подтверждения для факсов

1. Нажмите кнопку **Настройка**.
2. Нажмите **Печать отчета**, затем **Подтверждение факса**.
3. С помощью кнопки со стрелкой вправо выберите один из следующих вариантов, затем нажмите кнопку **ОК**.

Выкл	Подтверждающие отчеты не печатаются при успешной отправке и получении факсов. Является значением по умолчанию.
Отправка факса	Аппарат печатает подтверждения при передаче всех факсов.

Получение факса	Аппарат печатает подтверждения при приеме всех факсов.
Отправ./получен.	Аппарат печатает подтверждения при приеме и передаче всех факсов.

 **Совет** Если выбран вариант **Отправка факса** или **Отправ./получен.** и факс отсканирован для передачи из памяти, можно включить изображение первой страницы факса в отчет **Подтверждение факса**. Нажмите **Настройка**, **Подтверждение факса**, затем снова нажмите **При отправке факсов**. Выберите **Вкл** в меню **Изобр. в отч. отправки факсов**.

Печать отчетов об ошибках факса

Устройство можно настроить на автоматическую печать отчета при возникновении ошибок во время передачи или приема факса.

Настройка устройства для автоматической печати отчетов об ошибках факса

1. Нажмите кнопку **Настройка**.
2. Нажмите **Печать отчета**, затем нажмите **Отчет об ошибках факса**.
3. С помощью кнопки со стрелкой вправо выберите один из следующих вариантов, затем нажмите кнопку **ОК**.

Отправ./получен.	Печатается каждый раз при возникновении ошибки факса. Является значением по умолчанию.
Вкл	Отчеты об ошибках факсов не печатаются.
Отправка факса	Печатается каждый раз при возникновении ошибки передачи.
Получение факса	Печатается каждый раз при возникновении ошибки приема.

Печать и просмотр журнала факса

Список журнала факсов, отправленных с панели управления и всех полученных факсов.

Вы можете распечатывать журнал факсов, полученных и отправленных устройством. В каждой строке журнала содержится такая информация:

- Дата и время передачи
- Тип (отправлен или принят)
- Номер факса
- Продолжительность
- Число страниц
- Результат (состояние) передачи

Просмотр журнала факсов при помощи программы НР обработки фотографий и изображений

1. Запустите на компьютере программу обработки фотографий и изображений НР. Для получения дополнительной информации см. [Использование программного обеспечения для обработки фотографий и изображений](#).
2. Дополнительную информацию о программе НР для обработки фотографий и изображений см. в экранной справке.
Список журнала факсов, отправленных с панели управления и из программы НР для обработки фотографий и изображений, и всех полученных факсов.

Печать журнала факсов с панели управления

1. На панели управления нажмите кнопку **Настройка**.
2. При помощи кнопки со стрелкой перейдите к пункту **Печать отчета** и нажмите **ОК**.
3. При помощи кнопки со стрелкой перейдите к пункту **Журнал факсов** и нажмите **ОК**.
4. Нажмите кнопку **ОК** еще раз, чтобы распечатать журнал.

Отмена факса

Передачу или прием факса можно отменить в любой момент.

Чтобы отменить факс

- ▲ Чтобы остановить передачу или прием факса, нажмите кнопку **Отмена** на панели управления. Если устройство продолжает обработку факсов, нажмите кнопку **Отмена** еще раз.

Устройство завершит печать всех распечатываемых страниц, а затем отменит печать оставшейся части факса. Для этого может потребоваться некоторое время.

Отмена набора номера

- ▲ Для отмены текущего набираемого номера нажмите кнопку **Отмена**.

7 Настройка и управление

Данный раздел предназначен для администратора или пользователя, ответственного за управление устройством. Этот раздел содержит сведения по следующим темам.

- [Управление устройством](#)
- [Использование средств управления устройством](#)
- [Настройка устройства для работы с факсами](#)
- [Настройка устройства](#)
- [Удаление и повторная установка программного обеспечения](#)

Управление устройством

Для управления устройством используются следующие основные средства. Сведения о доступе к этим средствам и их использовании см. в разделе [Использование средств управления устройством](#).

 **Примечание.** Некоторые процедуры могут использовать другие методы.

Windows

- Панель управления устройства
- Драйвер принтера
- Панель инструментов
- [Контроль состояния устройства](#)
- [Администрирование принтера](#)

Контроль состояния устройства

Этот раздел содержит инструкции по мониторингу устройства.

 **Примечание.** Указанные уровни чернил являются только приблизительными. Фактический объем чернил может отличаться.

Воспользуйтесь этим инструментомдля получения следующей информации.
Панель управления	Сведения о состоянии обрабатываемых заданий, состоянии устройства, состоянии картриджей.
Панель инструментов	Сведения о картридже. Щелкните вкладку Приблизительный уровень чернил для просмотра сведений об уровне чернил, затем выберите кнопку Сведения о картридже . Щелкните Сведения о картридже , чтобы просмотреть информацию о картриджах для замены и сроке их годности.

Администрирование принтера

В этом разделе представлена информация об администрировании принтера и изменении параметров.

Воспользуйтесь этим инструментомдля получения следующей информации.
Панель управления	<ul style="list-style-type: none">• Язык и страна/регион: Нажмите на кнопку Настройка, затем откройте меню Параметры. Если нужная страна/регион не показаны, нажмите 99 и найдите страну/регион в списке.• Регулировка громкости на панели управления: Нажмите на кнопку Настройка, затем откройте меню Параметры.• Громкость звука факса: Нажмите кнопку Настройка, затем откройте вкладку Громкость звуков факса.• Автоматическая печать отчетов: Нажмите на кнопку Настройка, затем откройте меню Дополнительная настройка факса.• Установка способа набора номера: Нажмите на кнопку Настройка, затем откройте меню Базовая настройка факса.• Установка параметров повторного набора: Нажмите на кнопку Настройка, затем откройте меню Дополнительная настройка факса.• Установка даты и времени: Нажмите Настройка, Инструменты, затем нажмите Дата и время.
Панель инструментов	Выполните процедуры технического обслуживания устройства: Щелкните вкладку Службы .

Использование средств управления устройством

- [Панель инструментов](#)
- [Вкладки панели инструментов](#)

Панель инструментов

Панель инструментов обеспечивает доступ к информации о состоянии и обслуживании устройства.

 **Примечание.** Панель инструментов можно установить с диска Starter CD, выбрав команду полной установки, если компьютер соответствует требованиям, предъявляемым к системе.

Открытие Панели инструментов

1. В программе Центр решений HP (Центр решений HP) откройте меню **Параметры**, выберите опцию **Параметры печати**, а затем щелкните **Панель инструментов принтера**.
2. Щелкните правой кнопкой мыши на значок "Контроль цифровой обработки изображений HP" на панели задач, выберите **Модель принтера**, после чего щелкните **Отображение панели инструментов принтера**.

Вкладки панели инструментов

Панель инструментов состоит из следующих вкладок.

Вкладки	Содержание
Приблизительный уровень чернил	<ul style="list-style-type: none"> • Информация об уровне чернил: Вывод примерного уровня чернил в каждом картридже. <hr/> <p>Примечание. Указанные уровни чернил являются только приблизительными. Фактический объем чернил может отличаться.</p> <hr/> <ul style="list-style-type: none"> • Интернет-магазин: Обеспечивает доступ к веб-узлу, на котором можно в режиме "онлайн" заказать расходные материалы для устройства. • Заказ по телефону: Содержит номера телефонов, по которым можно заказать расходные материалы для устройства. Номера телефонов указаны не для всех стран/регионов. • Сведения о картридже. Отображает порядковые номера и сроки годности установленных картриджей.
Службы устройства	<ul style="list-style-type: none"> • Выравнивание картриджей. Пошаговые инструкции по выравниванию картриджей. Дополнительные сведения см. в разделе Выравнивание картриджей. • Очистка картриджей. Пошаговые инструкции по очистке картриджей. Дополнительные сведения см. в разделе Чистка картриджей. • Калибровка цвета. Калибровка перевода строки. Дополнительные сведения см. в разделе Калибровка цвета.

Настройка устройства для работы с факсами

После выполнения всех инструкций в Руководстве по началу работы выполните описанные в этом разделе действия, чтобы завершить настройку факса. Сохраните руководство по началу работы для последующего использования.

Настоящий раздел содержит информацию о настройке устройства для использования функций факса вместе с оборудованием и услугами, которые могут быть подключены к той же телефонной линии, что и факс.

 **Совет** Для быстрой настройки основных параметров факса (например, режима ответа или заголовка) можно также использовать мастер настройки факса. Мастер настройки факсов можно запустить из программного обеспечения, установленного с устройством. После запуска мастера настройки факса выполните описанные в этом разделе процедуры для завершения настройки факса.

Настройка факса (параллельные телефонные системы)

Прежде чем приступить к настройке устройства для работы с факсами, определите тип телефонной системы, используемой в стране/регионе. Инструкции по настройке устройства для работы с факсами отличаются для последовательных и параллельных телефонных систем.

- Если ваша страна/регион не указаны в приведенной ниже таблице, вероятно, используется последовательная телефонная система. В последовательных телефонных системах тип разъемов общей аппаратуры телефонной связи (модемов, телефонов и автоответчиков) не позволяют физически подключить их к порту 2-EXT устройства. Вместо этого вся аппаратура должна быть подключена к телефонной розетке.

 **Примечание.** В некоторых странах/регионах, в которых используются последовательные телефонные системы, телефонный кабель, поставляемый с устройством, может содержать дополнительную прикрепленную розетку. Это позволяет подключать другие устройства дальней связи к телефонной розетке, к которой подключено устройство.

- Если страна/регион указаны в приведенной ниже таблице, скорее всего используется параллельная телефонная система. Параллельная телефонная система позволяет подключать телефонное оборудование к телефонной линии с помощью порта 2-EXT, расположенного на задней панели устройства.

 **Примечание.** Если используется параллельная телефонная система, HP рекомендует использовать прилагаемый к устройству двухпроводной телефонный кабель для подключения устройства к телефонной розетке.

Табл. 7-1 Страны/региона с параллельной телефонной системой

Аргентина	Австралия	Бразилия
Канада	Чили	Китай
Колумбия	Греция	Индия
Индонезия	Ирландия	Япония
Корея	Латинская Америка	Малайзия
Мексика	Филиппины	Польша

Страны/региона с параллельной телефонной системой (продолж.)

Португалия	Россия	Саудовская Аравия
Сингапур	Испания	Тайвань
Таиланд	США	Венесуэла
Вьетнам		

Если тип используемой телефонной системы неизвестен (параллельная или последовательная), обратитесь в телефонную компанию.

Выбор варианта настройки факса, подходящего для дома или офиса

Для успешной работы с факсами необходимо знать, какое оборудование и службы (если есть) используются на телефонной линии, к которой подключено устройство. Это важно знать, так как, возможно, для успешной работы с факсами потребуется подсоединить какое-либо офисное оборудование непосредственно к устройству, а также изменить некоторые параметры факса.

Для определения наиболее подходящего способа настройки устройства дома или в офисе сначала прочтите вопросы, приведенные в этом разделе, и запишите свои ответы. Затем, используя таблицу, приведенную в следующем разделе, и свои ответы, выберите рекомендуемый вариант настройки.

На приводимые далее вопросы следует отвечать именно в том порядке, в котором они приводятся.

1. Используется ли цифровая абонентская линия (DSL), предоставляемая телефонной компанией? (В некоторых странах/регионах технология DSL может называться ADSL.)

Если ответ "Да", переходите к варианту [Вариант В: Настройка устройства с помощью DSL](#) (D, Использование одной линии для факса и службы условного звонка). На другие вопросы отвечать не требуется.

Если вы ответили "Нет", продолжайте отвечать на вопросы.

2. Используется ли мини-АТС или система ISDN?

Если ответ "Да", переходите к варианту [Вариант С: Установка устройства при использовании мини-АТС или линии ISDN](#) (D, Использование одной линии для факса и службы условного звонка). На другие вопросы отвечать не требуется.

Если вы ответили "Нет", продолжайте отвечать на вопросы.

3. Имеется ли подписка на службу условного звонка, предоставляемую телефонной компанией, которая назначает разные типы сигнала вызова для разных номеров телефонов?
Если ответ "Да", переходите к варианту [Вариант D: Использование одной линии для факса и службы отличительного звонка](#) (D, Использование одной линии для факса и службы условного звонка). На другие вопросы отвечать не требуется. Если вы ответили "Нет", продолжайте отвечать на вопросы.
Вы не уверены, что у вас имеется возможность использования отличительного звонка? Многие телефонные компании предоставляют услугу условного звонка, которая позволяет использовать несколько телефонных номеров на одной телефонной линии.
При подписке на эту услугу каждый телефонный номер будет иметь собственный тип сигнала вызова. Например, у вас может быть одинарный, двойной или тройной звонок для различных телефонных номеров. Вы можете назначить одному телефонному номеру (к примеру, для голосовых вызовов) один звонок, а другому — для факсов — два звонка. Это позволит различать голосовые и факсимильные вызовы, когда звонит телефон.
4. Исползуется ли для приема голосовых вызовов тот же телефонный номер, что и устройством для обработки факсимильных вызовов?
Продолжайте отвечать на вопросы.
5. Модем компьютера и устройство используют одну телефонную линию? Вы не уверены, что используется компьютерный модем? Если на какой-либо из следующих вопросов следует ответить "Да", значит компьютерный модем используется:
- Выполняется ли передача и прием факсов непосредственно из программного обеспечения компьютера с помощью коммутируемого соединения?
 - Используется ли модем для отправки и приема сообщений электронной почты с помощью компьютера?
 - Используется ли модем для доступа с компьютера в Интернет?
- Продолжайте отвечать на вопросы.
6. Используется ли для автоответчика, принимающего голосовые вызовы, тот же телефонный номер, который используется устройством для обработки факсимильных вызовов?
Продолжайте отвечать на вопросы.
7. Используется ли для услуги голосовой почты, предоставляемой телефонной компанией, номер, предназначенный также для приема устройством факсимильных вызовов?
Закончив отвечать на вопросы, перейдите к следующему разделу, чтобы выбрать подходящий вариант установки факса.

Выбор варианта настройки факса

Ответив на все вопросы об оборудовании и службах, для которых используется телефонная линия, на которой установлено устройство, можно перейти к выбору наиболее подходящего варианта установки факса дома или в офисе.

В первом столбце приведенной ниже таблицы выберите оборудование и службы для установки у вас дома или в офисе. Затем ознакомьтесь с соответствующим

вариантом настройки, приведенном во втором или третьем столбце, в зависимости от используемой телефонной системы. Пошаговые инструкции для каждого варианта приведены в следующих разделах.

Если вы ответили на все вопросы в предыдущем разделе и не пользуетесь ни одним из описанных в нем видов оборудования или служб, выберите “Нет” в первом столбце таблицы.

 **Примечание.** Если нужный вариант настройки не описан в этом разделе, настройте устройство как обычный аналоговый телефон. Подключите один конец прилагаемого телефонного кабеля к телефонной розетке, а другой — к порту 1-LINE на задней панели устройства. При использовании другого телефонного кабеля могут возникнуть проблемы с отправкой и получением факсов.

Другое оборудование/ службы, использующие линию факсимильной связи	Вариант установки факса, рекомендуемый для параллельной телефонной системы	Вариант установки факса, рекомендуемый для последовательной телефонной системы
Нет (Вы ответили “Нет” на все вопросы.)	Вариант А: Выделенная линия передачи факсов (голосовые вызовы не принимаются)	См. сведения относительно вашей страны в разделе Настройка факса в последовательной системе
Служба DSL (ответ “Да” получен только на 1-й вопрос)	Вариант В: Настройка устройства с помощью DSL	См. сведения относительно вашей страны в разделе Настройка факса в последовательной системе
Мини-АТС или ISDN (ответ “Да” получен только на 2-й вопрос)	Вариант С: Установка устройства при использовании мини-АТС или линии ISDN	См. сведения относительно вашей страны в разделе Настройка факса в последовательной системе
Услуга отличительного звонка (ответ “Да” получен только на 3-й вопрос)	Вариант D: Использование одной линии для факса и службы отличительного звонка	См. сведения относительно вашей страны в разделе Настройка факса в последовательной системе
Голосовые вызовы (ответ “Да” получен только на 4-й вопрос)	Вариант Е: Общая линия для голосовых/факсимильных вызовов	См. сведения относительно вашей страны в разделе Настройка факса в последовательной системе
Голосовые вызовы и служба голосовой почты (Вы ответили “Да” только на вопросы 4 и 7.)	Вариант F: Общая линия для голосовых/факсимильных вызовов с голосовой почтой	См. сведения относительно вашей страны в разделе Настройка факса в последовательной системе
Компьютерный модем (ответ “Да” получен только на 5-й вопрос)	Вариант G: Общая линия передач с факсом с компьютерным модемом (голосовые вызовы не принимаются)	Не относится.
Голосовые вызовы и компьютерный модем	Вариант H: Общая линия для голосовых/факсимильных	Не относится.

(продолж.)

Другое оборудование/ службы, использующие линию факсимильной связи	Вариант установки факса, рекомендуемый для параллельной телефонной системы	Вариант установки факса, рекомендуемый для последовательной телефонной системы
(Вы ответили "Да" только на вопросы 4 и 5.)	вызовов с компьютерным модемом	
Голосовые вызовы и автоответчик (Вы ответили "Да" только на вопросы 4 и 6.)	Вариант I: Общая линия для голосовых/факсимильных вызовов с автоответчиком	Не относится.
Голосовые вызовы, компьютерный модем и автоответчик (Вы ответили "Да" только на вопросы 4, 5 и 6.)	Вариант J: Общая линия для голосовых и факсимильных вызовов с компьютерным модемом и автоответчиком	Не относится.
Голосовые вызовы, модем и служба голосовой почты (Вы ответили "Да" только на вопросы 4, 5 и 7.)	Вариант K: Общая линия для голосовых и факсимильных вызовов с компьютерным модемом и службой голосовой почты	Не относится.

Вариант А: Выделенная линия передачи факсов (голосовые вызовы не принимаются)

Если используется выделенная телефонная линия, на которую не поступают голосовые вызовы и не установлено другое оборудование, установите устройство в соответствии с инструкциями, приведенными в этом разделе.





Рис. 7-1 Вид устройства сзади

1	Телефонная розетка
2	Подключите телефонный кабель, входящий в комплект поставки устройства, к порту 1-LINE

Настройка устройства при использовании выделенной линии передачи факсов

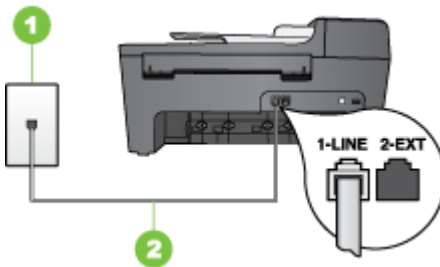
1. Подключите один разъем кабеля, входящего в комплект поставки устройства, к телефонной розетке, а другой – к порту 1-LINE на задней панели устройства.

 **Примечание.** Если для подключения устройства к телефонной розетке использовать кабель, не входящий в комплект поставки, то возможны сбои при работе с факсами. Этот специальный телефонный кабель отличается от телефонных кабелей, которые уже, возможно, используются дома или на работе.

2. Включите функцию **Автоответчик**.
3. (Дополнительно) Установите для параметра **Звонки до ответа** самое маленькое значение (два звонка).
4. Выполните проверку факса. Дополнительные сведения см. в разделе [Настройка проверки устройства](#).

Когда прозвучит сигнал телефона, устройство автоматически примет вызов после количества сигналов, установленного с помощью параметра **Звонки до ответа** (Установленное количество звонков). Затем устройство начнет подавать сигналы приема факса факсимильному устройству отправителя и примет факс.

Вариант В: Настройка устройства с помощью DSL

Если имеется линия DSL, предоставляемая телефонной компанией, и к устройству не подключено другое оборудование, используйте инструкции в этом разделе, чтобы установить фильтр DSL между телефонной розеткой и устройством. Фильтр DSL устраняет цифровой сигнал, который может создавать помехи, и позволяет устройству правильно взаимодействовать с телефонной линией. В некоторых странах/регионах технология DSL может называться ADSL.

 **Примечание.** Если имеется линия DSL, но фильтр DSL не установлен, передача и прием факсов с помощью устройства невозможны.



Рис. 7-2 Вид устройства сзади

1	Телефонная розетка
2	Фильтр DSL (или ADSL) и кабель, предоставляемые провайдером DSL

(продолж.)

3	Подключите телефонный кабель, входящий в комплект поставки устройства, к порту 1-LINE
---	---

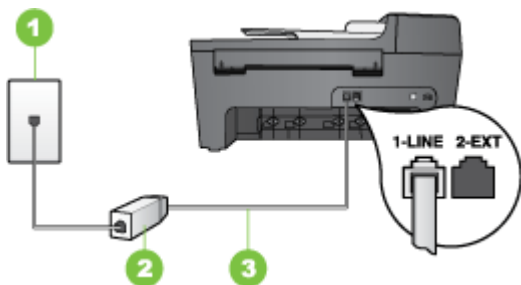
Настройка устройства при использовании линии DSL

1. Приобретите фильтр DSL у поставщика услуг DSL.
2. Подсоедините один конец кабеля, входящего в комплект поставки устройства, к открытому порту фильтра DSL, а другой — к порту 1-LINE на задней панели устройства.

 **Примечание.** Если для подключения устройства к фильтру DSL использовать другой кабель, не входящий в комплект поставки, то возможны сбои при работе с факсами. Этот специальный телефонный кабель отличается от телефонных кабелей, которые уже, возможно, используются дома или на работе.

Поскольку в комплект поставки входит только один телефонный кабель, для данной настройки могут потребоваться дополнительные телефонные кабели.

3. С помощью дополнительного телефонного кабеля подключите фильтр DSL к телефонной розетке.
4. Выполните проверку факса. Дополнительные сведения см. в разделе [Настройка проверки устройства](#).

Вариант С: Установка устройства при использовании мини-АТС или линии ISDN

При использовании мини-АТС или преобразователя/терминального адаптера ISDN выполните следующие действия.

- При использовании мини-АТС или преобразователя/терминального адаптера ISDN подсоедините устройство к порту, предназначенному для подключения факса и телефонного аппарата. Проверьте также, чтобы для терминального адаптера был по возможности установлен тип переключателя, соответствующий стране/региону.

 **Примечание.** Некоторые системы ISDN позволяют настроить порты для определенного телефонного оборудования. Например, можно назначить один порт для телефона и факса Group 3, а другой - для комбинированных задач. Если возникают проблемы при подключении к порту ISDN-преобразователя для факса/телефона, используйте порт, предназначенный для других задач (помечен "multi-combi" или аналогично).

- При использовании мини-АТС выключите тональный сигнал ожидания вызова.

 **Примечание.** Многие цифровые мини-АТС используют сигнал ожидания вызова, который по умолчанию включен. Этот сигнал является помехой для передачи факсов, поэтому устройство не может передавать и принимать факсы, когда сигнал включен. Инструкции по отключению сигнала ожидания вызова см. в документации к мини-АТС.

- При использовании мини-АТС сначала наберите номер для внешней линии, а затем номер факса.
- Используйте прилагаемый кабель для подключения устройства к телефонной розетке. В противном случае могут возникнуть проблемы с отправкой и получением факсов. Этот специальный телефонный кабель отличается от телефонных кабелей, которые уже могут иметься дома или в офисе. Если прилагаемый телефонный кабель слишком короткий, можно приобрести в магазине электроники соединитель и удлинить кабель.

Вариант D: Использование одной линии для факса и службы отличительного звонка

При наличии подписки на службу отличительного звонка (предоставляется телефонной компанией), которая позволяет использовать на одной телефонной линии несколько телефонных номеров, каждый из которых имеет свою последовательность звонков, установите устройство в соответствии с инструкциями в этом разделе.



Рис. 7-3 Вид устройства сзади

1	Телефонная розетка
2	Подключите телефонный кабель, входящий в комплект поставки устройства, к порту 1-LINE

Настройка устройства для работы со службой отличительного звонка

1. Подключите один разъем кабеля, входящего в комплект поставки устройства, к телефонной розетке, а другой – к порту 1-LINE на задней панели устройства.

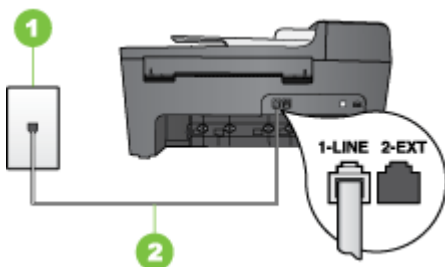

Примечание. Если для подключения устройства к телефонной розетке использовать кабель, не входящий в комплект поставки, то возможны сбои при работе с факсами. Этот специальный телефонный кабель отличается от телефонных кабелей, которые уже, возможно, используются дома или на работе.

2. Включите функцию **Автоответчик**.

3. Установите для параметра **Отличительный звонок** значение, соответствующее сигналу, который назначен телефонной компанией для номера факса.

 **Примечание.** По умолчанию устройство отвечает на любую последовательность звонков. Если значение параметра **Отличительный звонок** не соответствует последовательности звонков, назначенной для номера факса, устройство может отвечать как на голосовые, так и на факсимильные вызовы, либо не отвечать совсем.

4. (Дополнительно) Установите для параметра **Звонки до ответа** самое маленькое значение (два звонка).
5. Выполните проверку факса. Дополнительные сведения см. в разделе [Настройка проверки устройства](#).

Аппарат автоматически принимает входящие вызовы с выбранной последовательностью звонков (параметр **Отличительный звонок**) после указанного числа сигналов вызова (параметр **Звонки до ответа** (Число звонков до ответа)). Затем устройство начнет подавать сигналы приема факса факсимильному устройству отправителя и примет факс.

Вариант Е: Общая линия для голосовых/факсимильных вызовов

Если голосовые и факсимильные вызовы поступают на один номер и телефонная линия не используется для другого оборудования (или голосовой почты), установите устройство в соответствии с инструкциями в этом разделе.





Рис. 7-4 Вид устройства сзади

1	Телефонная розетка
2	Подключите телефонный кабель, входящий в комплект поставки устройства, к порту 1-LINE
3	Телефон (дополнительный)

Настройка устройства для работы на общей линии для голосовых/факсимильных вызовов

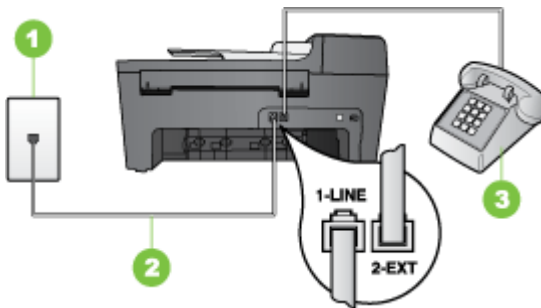
1. Подключите один разъем кабеля, входящего в комплект поставки устройства, к телефонной розетке, а другой – к порту 1-LINE на задней панели устройства.

 **Примечание.** Если для подключения устройства к телефонной розетке использовать кабель, не входящий в комплект поставки, то возможны сбои при работе с факсами. Этот специальный телефонный кабель отличается от телефонных кабелей, которые уже, возможно, используются дома или на работе.

2. Выполните одно из указанных ниже действий:
 - Если используется параллельная телефонная система, отсоедините белый разъем от порта 2-EXT на задней панели устройства, а затем подсоедините к этому порту телефон.
 - Если используется последовательная телефонная система, можно подключить телефон напрямую к кабелю в верхней части устройства, к которому прикреплен разъем.
3. Теперь потребуется выбрать способ, с помощью которого устройство будет отвечать на вызовы: автоматически или вручную:
 - Если устройство настроено на **автоматический** прием вызовов, оно будет принимать все входящие вызовы и факсы. В этом случае устройство не сможет различать факсимильные и голосовые вызовы. Если Вы определили, что вызов голосовой, на него необходимо ответить раньше, чем это сделает устройство. Для настройки в устройстве автоматического ответа на вызовы включите функцию **Автоответчик**.
 - Если устройство настроено для приема факсов **вручную**, потребуется лично отвечать на входящие факсимильные вызовы. В противном случае устройство не сможет принимать факсы. Для настройки ответа на вызовы вручную выключите функцию **Автоответчик**.
4. Выполните проверку факса. Дополнительные сведения см. в разделе [Настройка проверки устройства](#).

Если трубку телефона снять до того, как устройство ответит на вызов и определит наличие сигналов факсимильной связи факсимильного устройства отправителя, то потребуется ответить на факсимильный вызов вручную.

Вариант F: Общая линия для голосовых/факсимильных вызовов с голосовой почтой

Если голосовые и факсимильные вызовы поступают на один номер и имеется подписка на услуги голосовой почты, предоставляемые телефонной компанией, выполните настройку устройства в соответствии с инструкциями в этом разделе.

 **Примечание.** Если для услуги голосовой почты и для факсимильных вызовов используется общий номер, автоматический прием факсов невозможен. Это означает, что для приема входящих факсимильных вызовов потребуется находиться у устройства. Если, однако, необходимо принимать факсы автоматически, обратитесь в телефонную компанию и подпишитесь на службу условного звонка или выделите отдельную линию для работы с факсами.





Рис. 7-5 Вид устройства сзади

1	Телефонная розетка
2	Подключите телефонный кабель, входящий в комплект поставки устройства, к порту 1-LINE

Настройка устройства для работы со службой голосовой почты

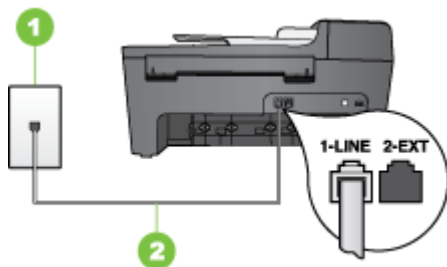
1. Подключите один разъем кабеля, входящего в комплект поставки устройства, к телефонной розетке, а другой – к порту 1-LINE на задней панели устройства.

 **Примечание.** Если для подключения устройства к телефонной розетке использовать кабель, не входящий в комплект поставки, то возможны сбои при работе с факсами. Этот специальный телефонный кабель отличается от телефонных кабелей, которые уже, возможно, используются дома или на работе.

2. Выключите параметр **Автоответчик**.
3. Выполните проверку факса. Дополнительные сведения см. в разделе [Настройка проверки устройства](#).

При приеме факсов необходимо быть на месте, чтобы лично отвечать на запросы факса и принимать факсы до того, как автоответчик ответит на звонок. В противном случае устройство не сможет принимать факсы.

Вариант G: Общая линия передач с факсом с компьютерным модемом (голосовые вызовы не принимаются)

Если используется факсимильная линия, на которую не поступают голосовые вызовы, и к этой линии подсоединен модем, настройте устройство в соответствии с инструкциями в этом разделе.

 **Примечание.** Если у вас есть компьютерный модем коммутируемого доступа, он будет совместно использовать телефонную линию с устройством. Вы не сможете одновременно использовать модем и данное устройство. Например, нельзя передавать или принимать факсы с помощью устройства, если для работы с электронной почтой или доступа в Интернет используется модем.

- [Настройка устройства для работы с компьютерным модемом](#)
- [Настройка устройства для работы с модемом DSL/ADSL](#)

Настройка устройства для работы с компьютерным модемом

Если вы используете одну и ту же линию для отправки факсов и для дозвона с помощью модема, следуйте этим указаниям для настройки модема.





Рис. 7-6 Вид устройства сзади

1	Телефонная розетка
2	Подключите телефонный кабель, входящий в комплект поставки устройства, к порту 1-LINE
3	Компьютер с модемом

Настройка устройства для работы с компьютерным модемом

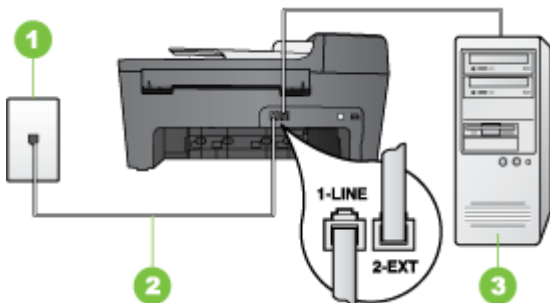
1. Удалите белую заглушку с порта 2-EXT на задней панели устройства.
2. Найдите телефонный кабель, подключенный к разъему модема сзади компьютера и телефонной розетке. Отсоедините кабель от телефонной розетки и подключите его к порту 2-EXT сзади устройства.
3. Подключите один разъем кабеля, входящего в комплект поставки устройства, к телефонной розетке, а другой – к порту 1-LINE на задней панели устройства.

 **Примечание.** Если для подключения устройства к телефонной розетке использовать кабель, не входящий в комплект поставки, то возможны сбои при работе с факсами. Этот специальный телефонный кабель отличается от телефонных кабелей, которые уже, возможно, используются дома или на работе.

4. Если программное обеспечение модема настроено на автоматический прием факсов на компьютер, то отключите эту настройку.

 **Примечание.** Если в программном обеспечении модема не будет отключен параметр автоматического приема факсов, устройство HP не сможет принимать факсы.

5. Включите функцию **Автоответчик**.
6. (Дополнительно) Установите для параметра **Звонки до ответа** самое маленькое значение (два звонка).
7. Выполните проверку факса. Дополнительные сведения см. в разделе [Настройка проверки устройства](#).

Когда прозвучит сигнал телефона, устройство автоматически примет вызов после количества сигналов, установленного с помощью параметра **Звонки до ответа** (Число звонков до ответа). Затем устройство начнет подавать сигналы приема факса факсимильному устройству отправителя и примет факс.

Настройка устройства для работы с модемом DSL/ADSL

Если у вас есть линия DSL, и вы используете телефонную линию для отправки факсов, следуйте этим инструкциям для настройки вашего факсимильного устройства.

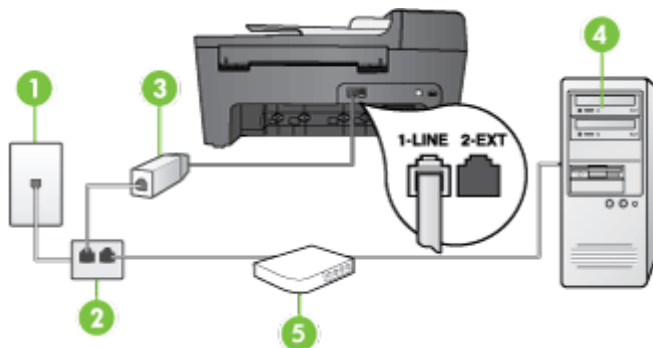

1	Телефонная розетка
2	Параллельный разветвитель
3	Фильтр DSL/ADSL Подключите один разъем телефонного кабеля, поставляемого с устройством, к порту 1-LINE на задней панели устройства. Подсоедините второй конец кабеля к фильтру DSL/ADSL.
4	Компьютер
5	Компьютерный модем DSL/ADSL

 **Примечание.** Вам понадобится приобрести параллельный разветвитель (называемый также соединителем). Параллельный разветвитель имеет один порт RJ-11 спереди и два порта RJ-11 сзади. Не используйте 2-линейный телефонный разветвитель, последовательный разветвитель или параллельный разветвитель с двумя портами RJ-11 спереди и одним разъемом сзади.



Настройка устройства для работы с модемом DSL/ADSL

1. Приобретите фильтр DSL у поставщика услуг DSL.
2. Подсоедините один конец кабеля, входящего в комплект поставки устройства, к фильтру DSL, а другой – к порту 1-LINE на задней панели устройства.

 **Примечание.** Если для подключения устройства к фильтру DSL через разъем на задней панели использовать другой кабель, не входящий в комплект поставки, то возможны сбои при работе с факсами. Этот специальный телефонный кабель отличается от телефонных кабелей, которые уже, возможно, используются дома или на работе.

3. Подключите фильтр DSL к параллельному разветвителю.
4. Подключите модем DSL к параллельному разветвителю.
5. Подключите параллельный разветвитель к телефонной розетке.
6. Выполните проверку факса. Дополнительные сведения см. в разделе [Настройка проверки устройства](#).

Когда прозвучит сигнал телефона, устройство автоматически примет вызов после количества сигналов, установленного с помощью параметра **Звонки до ответа** (Число звонков до ответа). Затем устройство начнет подавать сигналы приема факса факсимильному устройству отправителя и примет факс.

Вариант Н: Общая линия для голосовых/факсимильных вызовов с компьютерным модемом

Если на один номер поступают голосовые и факсимильные вызовы и к используемой линии подсоединен модем, настройте устройство в соответствии с инструкциями в этом разделе.

 **Примечание.** Поскольку модем компьютера установлен на одной телефонной линии с устройством, то одновременное использование модема и устройства невозможно. Например, нельзя отправлять или получать факсы с помощью устройства, когда модем используется для работы с электронной почтой или доступа в Интернет.

- [Общая линия для голосовых и факсимильных вызовов с компьютерным модемом](#)
- [Общая линия для голосовых и факсимильных вызовов с модемом DSL/ADSL](#)

Общая линия для голосовых и факсимильных вызовов с компьютерным модемом

Если вы хотите воспользоваться телефонной линией как для факсимильных, так и голосовых вызовов, следуйте этим инструкциям для настройки вашего факсимильного устройства.

В зависимости от количества телефонных портов на компьютере, существует два различных способа настройки соединения устройства с компьютером. Прежде всего проверьте, сколько телефонных портов имеется на компьютере: один или два.

- Если компьютер имеет только один телефонный порт, потребуется приобрести параллельный разветвитель (также называется соединителем), см. ниже.

(Параллельный разветвитель имеет один порт RJ-11 спереди и два порта RJ-11 сзади. Не используйте 2-линейный разветвитель телефонной линии, последовательный разветвитель или параллельный разветвитель с двумя портами RJ-11 спереди и одним разъемом сзади.)



Рис. 7-7 Параллельный разветвитель

- Если компьютер имеет один телефонный порт, настройте устройство, как описано ниже.





Рис. 7-8 Вид устройства сзади

1	Телефонная розетка
2	Прилагаемый к устройству телефонный шнур, подключенный к порту 1-LINE на задней панели устройства
3	Параллельный разветвитель
4	Компьютер
5	Телефон

Настройка устройства, использующего одну телефонную линию с компьютером, оснащенным одним портом для телефонных кабелей

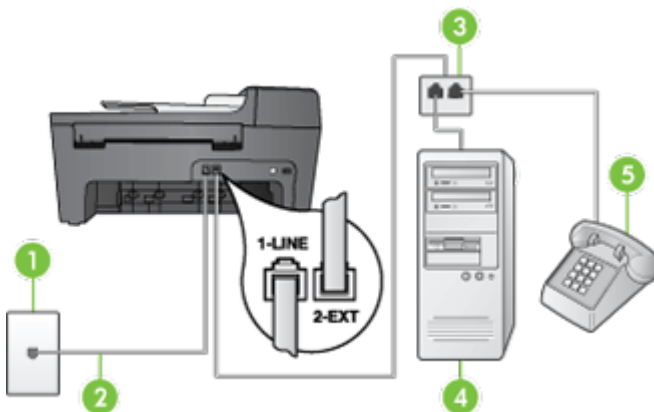
1. Удалите белую заглушку с порта 2-EXT на задней панели устройства.
2. Найдите телефонный кабель, подключенный к разъему модема сзади компьютера и телефонной розетке. Отсоедините кабель от телефонной розетки и подключите его к параллельному разветвителю.
3. С помощью телефонного шнура подключите параллельный разветвитель к порту 2-EXT, расположенному на задней панели устройства.

4. Подключите телефон к параллельному разветвителю.
5. Подключите один разъем кабеля, входящего в комплект поставки устройства, к телефонной розетке, а другой – к порту 1-LINE на задней панели устройства.

 **Примечание.** Если для подключения устройства к телефонной розетке использовать кабель, не входящий в комплект поставки, то возможны сбои при работе с факсами. Этот специальный телефонный кабель отличается от телефонных кабелей, которые уже, возможно, используются дома или на работе.

6. Если программное обеспечение модема настроено на автоматический прием факсов на компьютер, то отключите эту настройку.

 **Примечание.** Если в программном обеспечении модема не отключить функцию автоматического приема факсов, то устройство не сможет принимать факсы.

7. Теперь потребуется выбрать способ, с помощью которого устройство будет отвечать на вызовы: автоматически или вручную:
 - Если устройство настроено на **автоматический** прием вызовов, он будет принимать все входящие вызовы и факсы. В этом случае устройство не сможет различать факсимильные и голосовые вызовы. Если Вы определили, что вызов голосовой, на него необходимо ответить раньше, чем это сделает устройство. Для настройки в устройстве автоматического ответа на вызовы включите функцию **Автоответчик**.
 - Если устройство настроено для приема факсов **вручную**, потребуется лично отвечать на входящие факсимильные вызовы. В противном случае устройств не сможет принимать факсы. Для настройки ответа на вызовы вручную выключите функцию **Автоответчик**.
8. Выполните проверку факса. Дополнительные сведения см. в разделе [Настройка проверки устройства](#).

 **Примечание.** Если на задней панели вашего компьютера есть два телефонных порта, вам не нужно использовать параллельный разветвитель. Вы можете подключить телефон к выходному разъему “OUT” на компьютерном модеме.

Если трубку телефона снять до того, как устройство ответит на вызов и определит наличие сигналов факсимильной связи факсимильного устройства отправителя, то потребуется ответить на факсимильный вызов вручную.

Если вы используете телефонную линию для голосовых вызовов и передачи факсов, а также используете компьютерный модем, следуйте этим указаниям для настройки модема.

Общая линия для голосовых и факсимильных вызовов с модемом DSL/ADSL

Воспользуйтесь данными инструкциями если компьютер снабжен модемом DSL/ADSL.

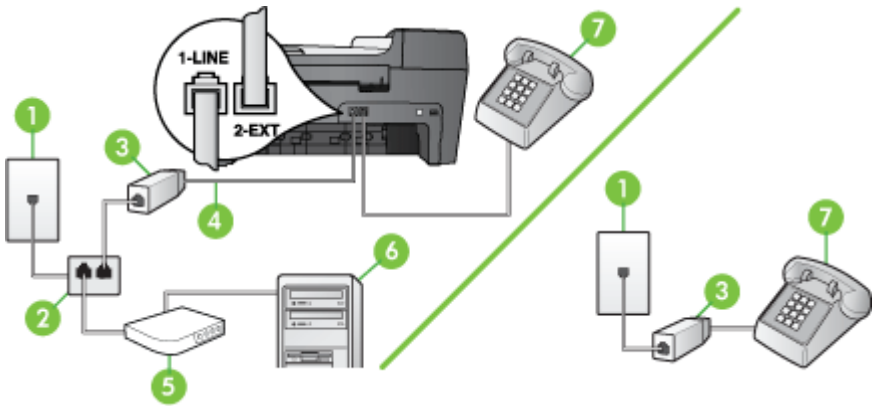

1	Телефонная розетка
2	Параллельный разветвитель
3	Фильтр DSL/ADSL
4	Поставляемый с устройством телефонный шнур
5	Модем DSL/ADSL
6	Компьютер
7	Телефон

 **Примечание.** Вам понадобится приобрести параллельный разветвитель (называемый также соединителем). Параллельный разветвитель имеет один порт RJ-11 спереди и два порта RJ-11 сзади. Не используйте 2-линейный телефонный разветвитель, последовательный разветвитель или параллельный разветвитель с двумя портами RJ-11 спереди и одним разъемом сзади.



Настройка устройства для работы с модемом DSL/ADSL

1. Приобретите фильтр DSL у поставщика услуг DSL.

 **Примечание.** Телефоны в других частях дома/офиса, которые совместно используют один и тот же телефонный номер со службой DSL, необходимо подключать к дополнительным фильтрам DSL, иначе при голосовом соединении будет слышен шум.

2. Подсоедините один конец кабеля, входящего в комплект поставки устройства, к фильтру DSL, а другой – к порту 1-LINE на задней панели устройства.

 **Примечание.** Если для подключения устройства к фильтру DSL использовать другой кабель, не входящий в комплект поставки, то возможны сбои при работе с факсами. Этот специальный телефонный кабель отличается от телефонных кабелей, которые уже, возможно, используются дома или на работе.

3. Если используется параллельная телефонная система, отсоедините белый разъем от порта 2-EXT на задней панели устройства, а затем подсоедините к этому порту телефон.
4. Подключите фильтр DSL к параллельному разветвителю.
5. Подключите модем DSL к параллельному разветвителю.
6. Подключите параллельный разветвитель к телефонной розетке.
7. Выполните проверку факса. Дополнительные сведения см. в разделе [Настройка проверки устройства](#).

Когда прозвучит сигнал телефона, устройство автоматически примет вызов после количества сигналов, установленного с помощью параметра **Звонки до ответа** (Число звонков до ответа). Затем устройство начнет подавать сигналы приема факса факсимильному устройству отправителя и примет факс.

Вариант I: Общая линия для голосовых/факсимильных вызовов с автоответчиком

Если голосовые и факсимильные вызовы поступают на один номер и на этом же номере установлен автоответчик для приема голосовых вызовов, настройте устройство в соответствии с инструкциями в этом разделе.





Рис. 7-9 Вид устройства сзади

1	Телефонная розетка
2	Воспользуйтесь прилагаемым к устройству телефонным шнуром, подключенным к порту 1-LINE на задней панели устройства
3	Автоответчик
4	Телефон (дополнительный)

Настройка устройства для использования общей линии для голосовых и факсимильных вызовов с автоответчиком

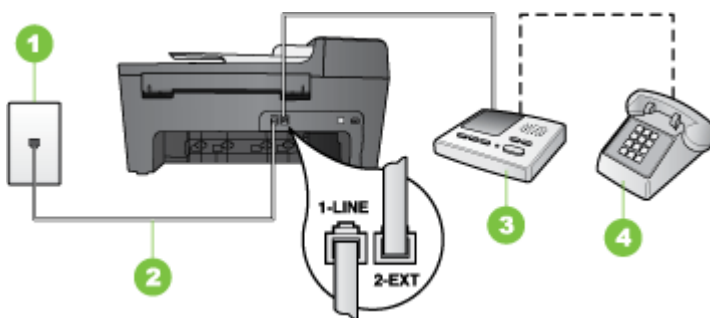
1. Удалите белую заглушку с порта 2-EXT на задней панели устройства.
2. Отсоедините автоответчик от телефонной розетки и подключите его к порту 2-EXT сзади устройства.

 **Примечание.** Если автоответчик не подсоединен непосредственно к устройству, факсимильные сигналы передающего факсимильного устройства могут записываться на автоответчик и в этом случае прием факсов устройством невозможен.

3. Подключите один разъем кабеля, входящего в комплект поставки устройства, к телефонной розетке, а другой – к порту 1-LINE на задней панели устройства.

 **Примечание.** Если для подключения устройства к телефонной розетке использовать кабель, не входящий в комплект поставки, то возможны сбои при работе с факсами. Этот специальный телефонный кабель отличается от телефонных кабелей, которые уже, возможно, используются дома или на работе.

4. (Необязательно) Если автоответчик не оснащен встроенным телефоном, то для удобства можно подключить телефон к порту "OUT" на задней панели автоответчика.

 **Примечание.** Если автоответчик мешает подключиться к внешнему телефону, можно приобрести параллельный разветвитель (также называемый соединителем) и использовать его для подключения к устройству телефона и автоответчика. Для таких соединений можно использовать стандартные телефонные кабели.

5. Включите функцию **Автоответчик**.
6. Задайте в автоответчике ответ после большого количества звонков.
7. Установите для параметра **Звонки до ответа** (Число звонков до ответа) максимальное количество звонков, поддерживаемое устройством. (Максимальное количество звонков для разных стран и регионов различно.)
8. Выполните проверку факса. Дополнительные сведения см. в разделе [Настройка проверки устройства](#).

При поступлении вызова автоответчик ответит на вызов после выбранного количества звонков и воспроизведет записанное приветствие. Устройство HP будет контролировать звонок и проверять наличие факсимильного сигнала. При наличии такого сигнала устройство HP подаст сигнал приема факса и получит факс. Если факсимильный сигнал не обнаружен, устройство HP прекратит проверку линии и автоответчик сможет записать голосовое сообщение.

Вариант J: Общая линия для голосовых и факсимильных вызовов с компьютерным модемом и автоответчиком

Если на один номер поступают голосовые и факсимильные вызовы и к используемой линии подсоединен модем и автоответчик, настройте устройство HP в соответствии с инструкциями в этом разделе.

 **Примечание.** Модем использует телефонную линию совместно с устройством HP, поэтому нельзя одновременно использовать модем и . Например, нельзя отправлять или получать факсы с помощью устройства HP, когда модем используется для работы с электронной почтой или доступа к Интернету.

- [Общая линия для голосовых и факсимильных вызовов с компьютерным модемом и автоответчиком](#)
- [Общая линия для голосовых и факсимильных вызовов с компьютерным модемом DSL/ADSL и автоответчиком](#)

Общая линия для голосовых и факсимильных вызовов с компьютерным модемом и автоответчиком

В зависимости от количества телефонных портов на компьютере, существует два различных способа настройки соединения устройства с компьютером. Прежде всего проверьте, сколько телефонных портов имеется на компьютере: один или два.

- Если компьютер имеет только один телефонный порт, потребуется приобрести параллельный разветвитель (также называется соединителем), см. ниже. (Параллельный разветвитель имеет один порт RJ-11 спереди и два порта RJ-11 сзади. Не используйте 2-линейный разветвитель телефонной линии, последовательный разветвитель или параллельный разветвитель с двумя портами RJ-11 спереди и одним разъемом сзади.)



Рис. 7-10 Параллельный разветвитель

- Если компьютер имеет один телефонный порт, настройте устройство HP, как описано ниже.





Рис. 7-11 Вид устройства сзади

1	Телефонная розетка
2	Телефонный шнур, подключенный к параллельному разветвителю
3	Параллельный разветвитель
4	Телефон (дополнительный)
5	Автоответчик
6	Компьютер с модемом
7	Подключите телефонный кабель, входящий в комплект поставки устройства, к порту 1-LINE

Настройка устройства HP, использующего одну телефонную линию с компьютером с одним телефонным портом

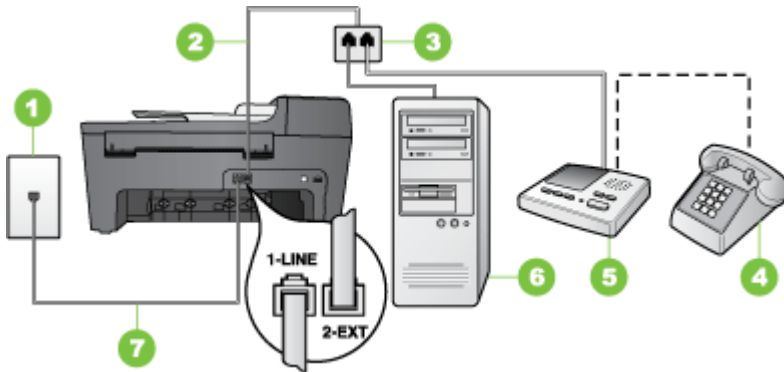
1. Снимите заглушку белого цвета с порта 2-EXT, расположенного сзади устройства HP.
2. Найдите телефонный кабель, подключенный к разъему модема сзади компьютера и телефонной розетке. Отсоедините кабель от телефонной розетки и подключите его к порту 2-EXT, расположенному сзади устройства HP.
3. Отсоедините автоответчик от телефонной розетки и подключите его к порту 2-EXT, расположенному сзади устройства HP.

 **Примечание.** Если автоответчик не подсоединен напрямую к устройству, факсимильные сигналы передающего факсимильного устройства могут записываться на автоответчик, и в этом случае прием факсов устройством невозможен.

4. Подключите один разъем кабеля, входящего в комплект поставки устройства HP, к телефонной розетке, а другой — к порту 1-LINE на задней панели устройства HP.

 **Примечание.** Если для подключения устройства к телефонной розетке использовать кабель, не входящий в комплект поставки, то возможны сбои при работе с факсами. Этот специальный телефонный кабель отличается от телефонных кабелей, которые уже, возможно, используются дома или на работе.

5. (Необязательно) Если автоответчик не оснащен встроенным телефоном, то для удобства можно подключить телефон к порту "OUT" на задней панели автоответчика.

 **Примечание.** Если автоответчик мешает подключиться к внешнему телефону, можно приобрести параллельный разветвитель (также называемый соединителем) и использовать его для подключения к устройству телефона и автоответчика. Для таких соединений можно использовать стандартные телефонные кабели.

6. Если программное обеспечение модема настроено на автоматический прием факсов на компьютер, то отключите эту настройку.

 **Примечание.** Если в программном обеспечении модема не отключить функцию автоматического приема факсов, то устройство не сможет принимать факсы.

7. Включите функцию **Автоответчик**.
8. Задайте в автоответчике ответ после большого количества звонков.
9. Установите для параметра **Звонки до ответа** на устройстве HP максимальное поддерживаемое количество звонков. Максимальное количество звонков отличается в различных странах/регионах.
10. Выполните проверку факса. Дополнительные сведения см. в разделе [Настройка проверки устройства](#).

 **Примечание.** Если вы используете компьютер с двумя телефонными портами, вам не нужен параллельный разветвитель. Вы можете подключить автоответчик к выходному разъему "OUT" на задней панели компьютера.

Когда телефон зазвонит, автоответчик автоматически ответит на вызов после установленного количества звонков, а затем воспроизведет записанное вами приветствие. В это время устройство контролирует вызов, проверяя наличие сигналов факсимильной связи. При обнаружении входных сигналов факсимильной связи устройство передает сигналы приема факса и принимает факс; если же сигналы факсимильной связи отсутствуют, устройство прекращает контролировать линию, при этом автоответчик может записать голосовое сообщение.

Общая линия для голосовых и факсимильных вызовов с компьютерным модемом DSL/ADSL и автоответчиком

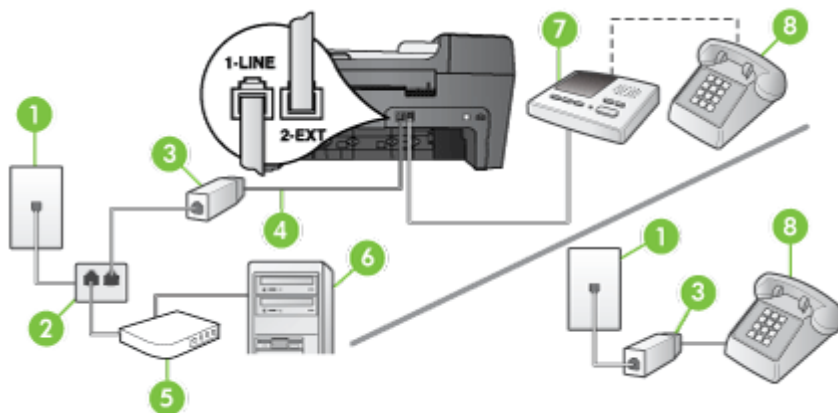

1	Телефонная розетка
2	Параллельный разветвитель
3	Фильтр DSL/ADSL
4	Прилагаемый к устройству телефонный шнур, подключенный к порту 1-LINE на задней панели устройства
5	Модем DSL/ADSL
6	Компьютер
7	Автоответчик
8	Телефон (дополнительный)

 **Примечание.** Вам понадобится приобрести параллельный разветвитель (называемый также соединителем). Параллельный разветвитель имеет один порт RJ-11 спереди и два порта RJ-11 сзади. Не используйте 2-линейный телефонный разветвитель, последовательный разветвитель или параллельный разветвитель с двумя портами RJ-11 спереди и одним разъемом сзади.



Настройка устройства для работы с модемом DSL/ADSL

1. Приобретите фильтр DSL/ADSL у поставщика услуг DSL/ADSL.

 **Примечание.** Телефоны в других частях дома/офиса, которые совместно используют один и тот же телефонный номер со службой DSL/ADSL, необходимо подключать к дополнительным фильтрам DSL/ADSL, иначе при голосовом соединении будет слышен шум.

2. Подсоедините один конец кабеля, входящего в комплект поставки устройства, к фильтру DSL/ADSL, а другой – к порту 1-LINE на задней панели устройства.

 **Примечание.** Если для подключения устройства к фильтру DSL/ADSL использовать другой кабель, не входящий в комплект поставки, то возможны сбои при работе с факсами. Этот специальный телефонный кабель отличается от телефонных кабелей, которые уже, возможно, используются дома или на работе.

3. Подключите фильтр DSL/ADSL к разветвителю.
4. Отсоедините автоответчик от телефонной розетки и подключите его к порту 2-EXT сзади устройства.

 **Примечание.** Если автоответчик не подсоединен напрямую к устройству, факсимильные сигналы передающего факсимильного устройства могут записываться на автоответчик, и в этом случае прием факсов устройством невозможен.

5. Подключите модем DSL к параллельному разветвителю.
6. Подключите параллельный разветвитель к телефонной розетке.
7. Задайте в автоответчике ответ после большого количества звонков.
8. Установите для параметра **Звонки до ответа** (Число звонков до ответа) максимальное количество звонков, поддерживаемое устройством.

 **Примечание.** Максимальное количество звонков отличается в различных странах/регионах.

9. Выполните проверку факса. Дополнительные сведения см. в разделе [Настройка проверки устройства](#).

Когда звонит телефон, автоответчик автоматически ответит после указанного количества звонков, а затем воспроизведет записанное приветствие. В это время устройство контролирует вызов, проверяя наличие сигналов факсимильной связи. При обнаружении входных сигналов факсимильной связи устройство передает сигналы приема факса и принимает факс; если же сигналы факсимильной связи отсутствуют, устройство прекращает контролировать линию, при этом автоответчик может записать голосовое сообщение.

Если вы используете одну и ту же телефонную линию для телефонных звонков и передачи факсов, а также используете компьютерный модем DSL, следуйте этим указаниям для настройки модема.

Вариант К: Общая линия для голосовых и факсимильных вызовов с компьютерным модемом и службой голосовой почты

Если на один номер поступают голосовые и факсимильные вызовы, к используемой линии подсоединен модем и используется предоставляемая телефонной компанией услуга голосовой почты, настройте устройств в соответствии с инструкциями в этом разделе.

 **Примечание.** Если для услуги голосовой почты и для факсимильных вызовов используется общий номер, автоматический прием факсов невозможен. Это означает, что для приема входящих факсимильных вызовов потребуется находиться у устройства. Если, однако, необходимо принимать факсы автоматически, обратитесь в телефонную компанию и подпишитесь на службу условного звонка или выделите отдельную линию для работы с факсами.

Поскольку модем компьютера установлен на одной телефонной линии с устройством, то одновременное использование модема и устройства невозможно. Например, нельзя передавать или принимать факсы с помощью устройства, если для работы с электронной почтой или доступа в Интернет используется модем.

В зависимости от количества телефонных портов на компьютере, существует два различных способа настройки соединения устройства с компьютером. Прежде всего проверьте, сколько телефонных портов имеется на компьютере: один или два.

- Если компьютер имеет только один телефонный порт, потребуется приобрести параллельный разветвитель (также называется соединителем), см. ниже. (Параллельный разветвитель имеет один порт RJ-11 спереди и два порта RJ-11 сзади. Не используйте 2-линейный разветвитель телефонной линии, последовательный разветвитель или параллельный разветвитель с двумя портами RJ-11 спереди и одним разъемом сзади.)



Рис. 7-12 Параллельный разветвитель

- Если компьютер имеет два телефонных порта, настройте устройство, как описано ниже.





Рис. 7-13 Вид устройства сзади

1	Телефонная розетка
2	Подключите телефонный кабель, входящий в комплект поставки устройства, к порту 1-LINE
3	Параллельный разветвитель
4	Компьютер с модемом
5	Телефон

Настройка устройства, использующего одну телефонную линию с компьютером, оснащенным двумя портами для телефонных кабелей

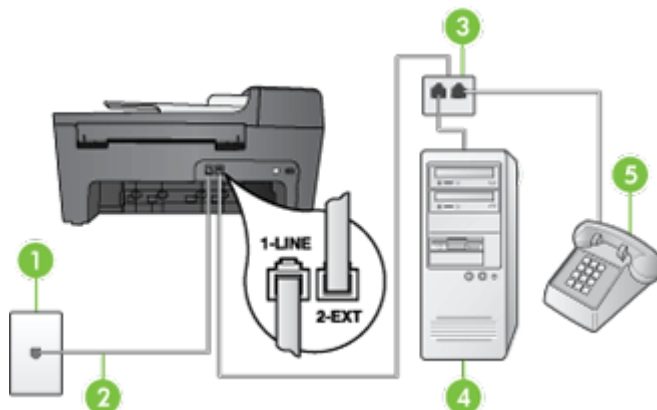
1. Удалите белую заглушку с порта 2-EXT на задней панели устройства.
2. Найдите телефонный кабель, подключенный к разъему модема сзади компьютера и телефонной розетке. Отсоедините кабель от телефонной розетки и подключите его к порту 2-EXT сзади устройства.
3. Подсоедините телефонный аппарат к порту "OUT" (выход) на задней панели компьютерного модема.
4. Подключите один разъем кабеля, входящего в комплект поставки устройства, к телефонной розетке, а другой – к порту 1-LINE на задней панели устройства.

 **Примечание.** Если для подключения устройства к телефонной розетке использовать кабель, не входящий в комплект поставки, то возможны сбои при работе с факсами. Этот специальный телефонный кабель отличается от телефонных кабелей, которые уже, возможно, используются дома или на работе.

5. Если программное обеспечение модема настроено на автоматический прием факсов на компьютер, то отключите эту настройку.

 **Примечание.** Если в программном обеспечении модема не отключить функцию автоматического приема факсов, то устройство не сможет принимать факсы.

6. Выключите функцию **Автоответчик**.
7. Выполните проверку факса. Дополнительные сведения см. в разделе [Настройка проверки устройства](#).

Необходимо лично принимать входящие факсы. В противном случае устройство не сможет принимать факсы.

Настройка факса в последовательной системе

Дополнительную информацию о настройке факса для работы с использованием последовательной телефонной системы см. на веб-сайте "Настройка факса" для конкретной страны/региона.

Австрия	www.hp.com/at/faxconfig
Германия	www.hp.com/de/faxconfig
Швейцария (франкоязычная)	www.hp.com/ch/fr/faxconfig
Швейцария (германоязычная)	www.hp.com/ch/de/faxconfig
Великобритания	www.hp.com/uk/faxconfig
Финляндия	www.hp.fi/faxconfig
Дания	www.hp.dk/faxconfig
Швеция	www.hp.se/faxconfig
Норвегия	www.hp.no/faxconfig
Нидерланды	www.hp.nl/faxconfig
Бельгия (голландский язык)	www.hp.be/nl/faxconfig
Бельгия (французский язык)	www.hp.be/fr/faxconfig
Португалия	www.hp.pt/faxconfig
Испания	www.hp.es/faxconfig
Франция	www.hp.com/fr/faxconfig
Ирландия	www.hp.com/ie/faxconfig
Италия	www.hp.com/it/faxconfig

Настройка устройства

Аппарат можно подключить непосредственно к компьютеру либо использовать совместно компьютерами сети

 **Примечание.** Для запуска программы установки на компьютере должен быть установлен обозреватель Microsoft Internet Explorer версии 6.0 или новее.

Для установки драйвера принтера в ОС Windows 2000, Windows XP или Windows Vista пользователь должен иметь права администратора.

HP рекомендует при настройке устройства подключать его после установки программного обеспечения, поскольку программа установки очень проста и удобна. В случае подключения принтера перед установкой программ см. раздел [Подключение устройства до установки программного обеспечения](#).

Прямое соединение

Аппарат можно напрямую подключить к компьютеру при помощи кабеля USB.

 **Примечание.** Если установить программное обеспечение и подключить устройство к компьютеру, работающему в Windows, к этому же компьютеру через кабели USB можно подключить дополнительные принтеры без переустановки программного обеспечения устройства.

HP рекомендует при настройке устройства подключать его после установки программного обеспечения, поскольку программа установки очень проста и удобна. В случае подключения принтера перед установкой программ см. раздел [Подключение устройства до установки программного обеспечения](#).

Установка программного обеспечения перед подключением устройства (рекомендуется)

Установка программного обеспечения

1. Закройте все запущенные приложения.
 2. Вставьте в дисковод компакт-диск, прилагаемый к устройству. После загрузки диска в компьютер автоматически запустится меню диска. Если меню компакт-диска не запускается автоматически, дважды щелкните по значку компакт-диска.
 3. В меню CD компакт-диска **Установить** и выполняйте инструкции на экране.
 4. При появлении подсказки включите устройство и подключите его к компьютеру через кабель USB. Откроется мастер **Обнаружено новое оборудование**, а в папке Printers появится значок принтера.
-

 **Примечание.** Кабель USB можно подключить позже, когда понадобится устройство.

Возможно совместное использование устройства с другими компьютерами в простой сети, которая называется локальной сетью с разделением пропускной способности. Для получения дополнительной информации см. [Совместное использование устройства в локальной сети](#).

Подключение устройства до установки программного обеспечения

Если принтер подключен до установки программного обеспечения, на экране компьютера появляется мастер **Обнаружено новое оборудование**.

 **Примечание.** Если устройство включено, не следует его выключать или отсоединять кабель до завершения программы установки. Если этого сделать, то установка программы не завершится.

Подключение устройства

1. В диалоговом окне **Обнаружено новое оборудование**, в котором отображаются способы поиска драйвера принтера, выберите опцию **Расширенный** и щелкните **Далее**.

 **Примечание.** Не допускайте, чтобы мастер установки оборудования автоматически выполнял поиск драйвера.

2. Установите флажок указания размещения драйвера, сбросив остальные флажки.
3. Вставьте в CD-дисковод Starter CD. Если откроется меню CD, закройте его.
4. Войдите в корневой каталог диска Starter CD (например, D) и щелкните **ОК**.
5. Щелкните **Далее** и следуйте инструкциям, выводимым на экран.
6. Щелкните **Готово**, и мастер **Обнаружено новое оборудование** закроется. Мастер автоматически запускает программу установки (это может занять немного времени).
7. Завершите программу установки.

 **Примечание.** Возможно совместное использование устройства с другими компьютерами в простой сети, которая называется локальной сетью с разделением пропускной способности. Для получения дополнительной информации см. [Совместное использование устройства в локальной сети](#).

Совместное использование устройства в локальной сети

Аппарат в локальной сети с разделением пропускной способности напрямую подключается к разъему USB одного из компьютеров (сервера), при этом к нему могут обращаться другие компьютеры (клиенты).

 **Примечание.** При совместном использовании устройства, напрямую подключенного к компьютеру, в качестве сервера необходимо использовать компьютер с наиболее поздней версией операционной системы. Например, если на одном компьютере установлена операционная система Windows XP, а на другом - более ранняя версия Windows, то в качестве сервера должен использоваться компьютер с Windows XP.

Эту конфигурацию следует использовать только в небольших группах или при малой загрузке принтера. Работа подключенного компьютера замедляется, если большое число пользователей используют устройство для печати.

Совместное использование распространяется только на функцию печати. Функции сканера, копира и факса не подлежат совместному использованию.

Совместное использование устройства

1. На рабочем столе Windows щелкните кнопку **Пуск**, выберите **Настройка**, далее **Принтеры** или **Принтеры и факсы**.
-или-
Нажмите кнопку **Пуск** и выберите последовательно команды **Панель управления** и **Принтеры**.
2. Щелкните правой кнопкой мыши на значке устройства, выберите пункт **Свойства** и откройте вкладку **Доступ**.
3. Щелкните команду совместного использования устройства и укажите его сетевое имя.
4. Для совместного использования принтера компьютерами-клиентами, работающими в других версиях Windows, щелкните **Дополнительные драйверы**, чтобы установить эти драйверы для удобства пользователей. В CD-дисковом диске должен находиться диск Starter CD.

Удаление и повторная установка программного обеспечения

Если процедура установки не завершена или кабель USB был подключен к компьютеру до появления соответствующего сообщения программы установки, возможно, потребуется удалить, а затем снова установить программное обеспечение. Не удаляйте вручную файлы прикладной программы с компьютера. Обязательно удаляйте файлы с помощью программы удаления, которая была установлена вместе с программным обеспечением устройства.

Существует три способа удаления программы с компьютера Windows.

Удаление из компьютера с Windows (1-й способ)

1. Отсоедините устройство от компьютера. Не подсоединяйте устройство к компьютеру до завершения повторной установки программного обеспечения.
2. Нажмите кнопку **питание**, чтобы выключить устройство.
3. На панели задач Windows нажмите кнопку **Пуск**, выберите **Программы** или **Все программы**, затем **HP, Officejet J5500 Series** и нажмите **Удалить**.
4. Следуйте инструкциям на экране.
5. При получении запроса на удаление совместно используемых файлов нажмите **Нет**.
Если файлы будут удалены, то другие программы, использующие их, могут работать ненадлежащим образом.
6. Перезагрузите компьютер.
7. Для повторной установки программы вставьте диск Starter CD, прилагаемый к устройству, в дисковод компьютера и следуйте инструкциям на экране. Также см. раздел [Установка программного обеспечения перед подключением устройства \(рекомендуется\)](#).
8. По окончании установки программного обеспечения подсоедините устройство к компьютеру.

9. Нажмите кнопку **питание**, чтобы включить устройство.
После подсоединения и включения устройства, возможно, потребуется подождать несколько минут, пока не завершится процедура Plug and Play.
10. Следуйте инструкциям на экране.

По завершении установки программного обеспечения на панели задач Windows отобразится значок **Контроль цифровой обработки изображений HP**.

Удаление с компьютера Windows (2-й способ)

 **Примечание.** Используйте этот способ, если в меню "Пуск" Windows отсутствует пункт **Удалить**.

1. На панели задач Windows щелкните **Пуск**, выберите **Параметры**, затем щелкните **Панель управления** и **Добавить/Удалить программы**.
-или-
Нажмите кнопку **Пуск** и выберите последовательно команды **Панель управления** и **Программы**.
2. Выберите **HP Officejet All-in-One Series**, затем щелкните **Изменить/Удалить** или **Удалить/Изменить**.
Следуйте инструкциям на экране.
3. Отсоедините устройство от компьютера.
4. Перезагрузите компьютер.

 **Примечание.** Необходимо отсоединить устройство, прежде чем перезагружать компьютер. Не подсоединяйте устройство к компьютеру, если программное обеспечение не установлено.

5. Вставьте диск Starter CD в дисковод своего компьютера и запустите программу установки.
6. Следуйте указаниям на экране, а также см. Указания к началу работы [Установка программного обеспечения перед подключением устройства \(рекомендуется\)](#).

Удаление с компьютера Windows (3-й способ)

 **Примечание.** Используйте этот способ, если в меню "Пуск" Windows отсутствует пункт **Удалить**.

1. Вставьте диск Starter CD в дисковод своего компьютера и запустите программу установки.
2. Отсоедините устройство от компьютера.
3. Выберите **Удалить** и следуйте инструкциям на экране.
4. Перезагрузите компьютер.

 **Примечание.** Необходимо отсоединить устройство, прежде чем перезагружать компьютер. Не подсоединяйте устройство к компьютеру, если программное обеспечение не установлено.

5. Снова запустите программу установки для устройства.

6. Выберите **Установить**.
7. Следуйте указаниям на экране, а также см. Указания к началу работы [Установка программного обеспечения перед подключением устройства \(рекомендуется\)](#).

8 Обслуживание и устранение неисправностей

Настоящий раздел содержит следующие темы:

- [Работа с картриджами](#)
- [Очистка устройства](#)
- [Советы и ресурсы для устранения неисправностей](#)
- [Разрешение проблем, возникающих при печати](#)
- [Низкое качество печати и распечатка лишних элементов](#)
- [Устранение неисправностей, связанных с подачей бумаги](#)
- [Устранение неисправностей, связанных с копированием](#)
- [Устранение неисправностей, связанных со сканированием](#)
- [Устранение неисправностей, связанных с факсом](#)
- [Устранение неисправностей, связанных с установкой](#)
- [Устраните замятия бумаги](#)
- [Предотвращение замятий](#)

Работа с картриджами

Для обеспечения наилучшего качества печати необходимо выполнять некоторые простые процедуры обслуживания устройства, а при появлении соответствующего сообщения на панели управления заменять картриджи.

Настоящий раздел содержит следующие темы:

- [Поддерживаемые картриджи](#)
- [Обращение с картриджами](#)
- [Замена картриджей](#)
- [Выравнивание картриджей](#)
- [Калибровка цвета](#)
- [Чистка картриджей](#)
- [Чистка контактов картриджа](#)
- [Чистка области вокруг сопел](#)
- [Использование фотокартриджа](#)
- [Хранение расходных материалов](#)

Поддерживаемые картриджи

Доступность картриджей зависит от страны и региона. Размер поставляемых картриджей может отличаться.

Номер картриджа можно найти в следующих местах.

- На этикетке заменяемого картриджа.
- **Windows:** На **Панели инструментов**, если установлена двунаправленная связь, щелкните вкладку **Предполагаемый уровень чернил**, переместите курсор на кнопку **Сведения о картридже**, и щелкните ее.

 **Примечание.** Чернила картриджа используются различными способами, в том числе в процессе инициализации, которая позволяет подготовить устройство и картриджи к печати. Кроме того, в использованном картридже остается некоторое количество чернил. Дополнительные сведения см. по адресу: www.hp.com/go/inkusage.

Обращение с картриджами

Перед заменой или чисткой картриджей необходимо ознакомиться с названиями частей и правилами обращения с картриджами.

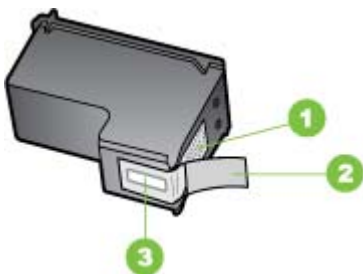

1	Медные контакты
2	Пластиковая лента с розовым язычком (необходимо удалить перед установкой)
3	Сопла под защитной лентой

Держите картриджи за черные пластмассовые боковины, этикеткой вверх. Не дотрагивайтесь до медных контактов или сопел.



 **Примечание.** Обращайтесь с картриджами осторожно. В результате падения или встряхивание картриджей возможны временные неполадки при печати или даже неустраняемые повреждения.

Замена картриджей

При низком уровне чернил следуйте следующим инструкциям.

 **Примечание.** Если в картридже заканчиваются чернила, на дисплее панели управления отображается соответствующее сообщение. Уровень чернил можно также проверить на компьютере в **Панели инструментов принтера** в программе HP Photosmart или в диалоговом окне **Свойства печати**.

Когда на дисплее появляется предупреждающее сообщение о том, что заканчиваются чернила, проверьте, есть ли картридж для замены. Картриджи также следует заменить, если ухудшается четкость печати текста или возникают неполадки качества печати, связанные с картриджами.

Заказать картриджи для устройства можно по адресу www.hpshopping.com. При необходимости выберите страну/регион, затем укажите продукт и щелкните по одной из ссылок на странице заказа продуктов.

 **Совет** Этими указаниями также можно воспользоваться для замены черного картриджа на фотокартридж для печати высококачественных цветных фотографий.

Замена картриджей

1. Убедитесь, что устройство включено.

 **Внимание** Если устройство выключено при открытии крышки доступа к картриджам, извлечь картриджи будет невозможно. Попытка извлечь картриджи, не приведенные в безопасное положение, может привести к повреждению устройства.

2. Откройте дверцу доступа к картриджам.

Каретка переместится в крайнее правое положение.



3. После полной остановки каретки слегка нажмите на картридж и извлеките его. При замене трехцветного картриджа следует извлечь картридж из левого гнезда.

При замене черного картриджа или фотокартриджа следует извлечь картридж из правого гнезда.

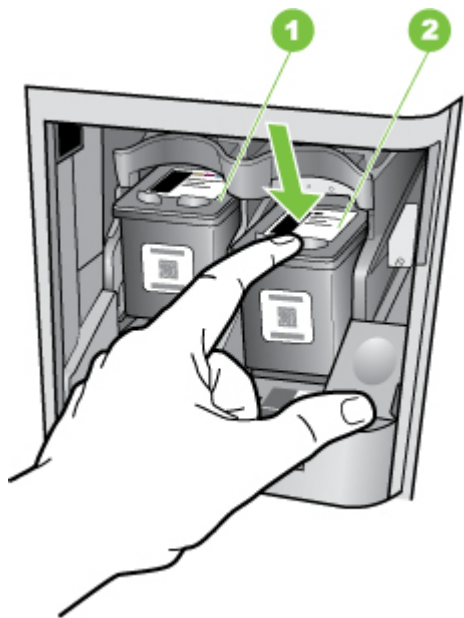

1	Гнездо для трехцветного картриджа
2	Гнездо для черного картриджа и фотокартриджа

4. Потянув на себя, извлеките картридж из гнезда.
5. При замене черного картриджа, его следует хранить в защитном футляре или герметичном пластиковом контейнере.

Если замена картриджа вызвана тем, что в нем закончились чернила, утилизируйте его. Во многих странах и регионах действует программа по утилизации расходных материалов для струйных принтеров HP, которая позволяет бесплатно сдавать использованные картриджи на вторичную переработку. Дополнительные сведения см. на веб-узле по адресу: www.hp.com/hpinfo/globalcitizenship/environment/recycle/inkjet.html

6. Извлекая новый картридж из упаковки, старайтесь касаться только деталей из черной пластмассы; потянув за розовый язычок, аккуратно удалите пластиковую пленку.

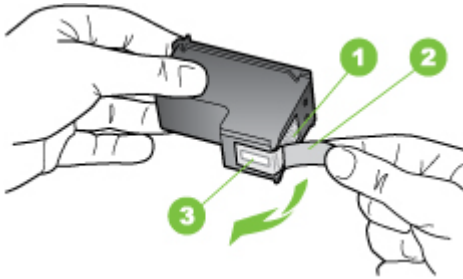

1	Медные контакты
2	Пластиковая пленка с розовым язычком (необходимо удалить перед установкой)
3	Сопла под защитной пленкой

- △ **Внимание** Не дотрагивайтесь до медных контактов или сопел. Прикосновение к этим частям может привести к засорению сопел, сбоям при подаче чернил и повреждению электрических контактов.



7. Поместите новый картридж в пустое гнездо. Затем осторожно нажмите на верхнюю часть картриджа до щелчка. Трехцветный картридж устанавливается в левое гнездо.

Черный картридж или фотокартридж устанавливается в правое гнездо.

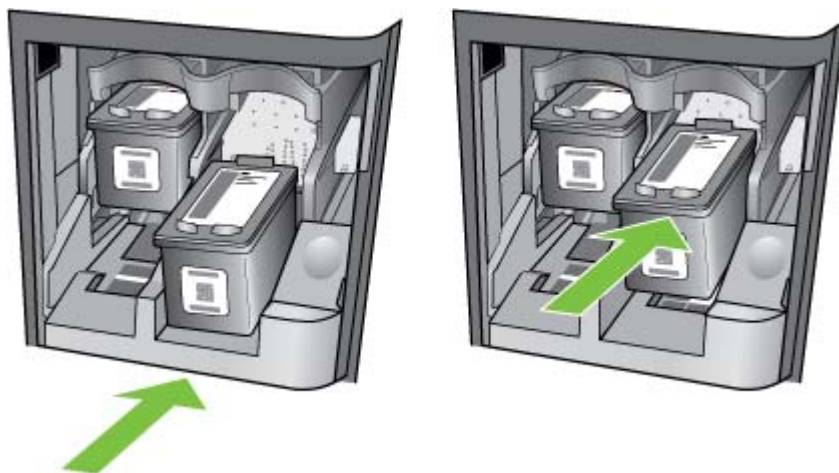

8. Закройте дверцу доступа к картриджам.

Выравнивание картриджей

Устройство предлагает выполнить выравнивание картриджей каждый раз после установки или замены картриджа. Кроме того, выравнивание картриджей можно выполнить в любое время с помощью панели управления или программы, установленной вместе с устройством. Выравнивание картриджей позволяет обеспечить высокое качество печати.

 **Примечание.** При извлечении и последующей установке одного и того же картриджа устройство не будет предлагать выполнить выравнивание. Устройство запоминает значения выравнивания для установленных картриджей, поэтому выполнять их повторное выравнивание не требуется.

Выполнение выравнивания картриджей с панели управления при получении запроса

1. Убедитесь, что во входной лоток загружена белая чистая бумага формата А4 или Letter и нажмите **ОК**.
2. Устройство выполнит печать пробной страницы и калибровку принтера. После этого страницу выравнивания можно выбросить.

 **Примечание.** Юстировка не будет выполнена, если во входной лоток загружена цветная бумага. В случае сбоя загрузите во входной лоток белую чистую бумагу и повторите эту операцию.

Причиной повторного сбоя при выравнивании может служить неисправный датчик или картридж. Для устранения неисправности следует обратиться в службу технической поддержки HP. Посетите веб-узел www.hp.com/support. При появлении запроса выберите соответствующую страну/регион и нажмите **Связь с HP** для получения информации по обращению в службу технической поддержки.

Выравнивание картриджей с панели управления в любое время

1. Загрузите во входной лоток белую чистую бумагу формата Letter, А4 или Legal.
2. Нажмите **Настройка**.
3. Нажмите **6**, затем **2**.
Это позволяет выбрать **Сервис** и **Юстировка картриджа**.
4. Устройство выполнит печать пробной страницы и калибровку принтера. После этого страницу выравнивания можно выбросить.

Юстировка картриджей с помощью программы HP Photosmart

1. Загрузите во входной лоток белую чистую бумагу формата Letter, А4 или Legal.
2. В программе Центр решений HP выберите **Параметры**, **Параметры печати**, а затем **Обслуживание принтера**.

 **Примечание.** Окно **Панель инструментов принтера** можно также открыть из диалогового окна **Свойства печати**. В диалоговом окне **Свойства печати** выберите вкладку **Службы**, а затем выберите **Обслуживание этого устройства**.

Появится окно **Свойства печати**.

3. Откройте вкладку **Службы устройства**.
4. Выберите **Выравнивание картриджей**.
Устройство выполнит печать пробной страницы и калибровку принтера. После этого страницу выравнивания можно выбросить.

Калибровка цвета

Если цвета выглядят неудовлетворительно, можно выполнить их калибровку вручную для обеспечения наилучшего качества печати.

 **Примечание.** Калибровка цвета может выполняться только в том случае, если установлены и трехцветный картридж, и фотокартридж. Фотокартридж приобретается отдельно. Дополнительные сведения см. в разделе [Расходные материалы HP](#).

Калибровка цвета позволяет настроить баланс цветовых оттенков для печатаемых страниц. Она необходима только в следующих случаях.

- Цвета на печати имеют видимое смещение в область желтого, голубого или красного цветов.
- В оттенках серого присутствует цветовой тон.

Неправильное отображение цветов также может быть вызвано низким уровнем чернил в картридже.

Панель инструментов. Откройте Панель инструментов. Дополнительные сведения см. в разделе [Панель инструментов](#). Щелкните вкладку **Службы печати**, затем **Калибровка цвета** и следуйте инструкциям на экране.

Чистка картриджей

Воспользуйтесь этой функцией, если появляются штрихи, белые линии в цветных полосах или после первой установки картриджа цвет мутный. Не выполняйте очистку картриджей без необходимости, так как при этом расходуются чернила и сокращается срок службы сопел.

Чистка картриджей с панели управления

1. Загрузите во входной лоток белую чистую бумагу формата Letter, A4 или Legal.
2. Нажмите **Настройка**.
3. Нажмите **6**, затем **1**.

Это позволяет выбрать **Сервис** и **Чистка картриджа**.

Устройство распечатает страницу, которую можно выбросить или утилизировать.

Если чистка картриджа не улучшает качества копирования или печати, перед заменой картриджа попробуйте почистить его контакты.

Очистка картриджей с помощью программы HP Photosmart

1. Загрузите во входной лоток белую чистую бумагу формата Letter, A4 или Legal.
2. В программе Центр решений HP выберите **Параметры**, **Параметры печати**, а затем **Обслуживание принтера**.

 **Примечание.** Окно **Панель инструментов принтера** можно также открыть из диалогового окна **Свойства печати**. В диалоговом окне **Свойства печати** выберите вкладку **Службы**, а затем выберите **Обслуживание этого устройства**.

Отображается окно **Настройки печати**.

3. Откройте вкладку **Device Services** (Службы устройства).

4. Выберите **Чистка картриджей**.
5. Следуйте инструкциям до получения распечатки приемлемого качества, а затем щелкните **Готово**.
Если чистка картриджа не улучшает качества копирования или печати, перед заменой картриджа попробуйте почистить его контакты.

Чистка контактов картриджа

Чистку контактов картриджа следует производить только в том случае, если после чистки или выравнивания картриджа на дисплей выводятся повторяющиеся сообщения о необходимости проверки картриджа.

Перед чисткой контактов картриджа выньте картридж и убедитесь в отсутствии препятствий в области контактов, затем установите картридж обратно. Если сообщения о проверке картриджей продолжают появляться, почистите контакты картриджа.

Подготовьте следующие материалы:

- Сухие тампоны из пенорезины, ткань без ворса или любой мягкий материал, который не будет оставлять мелких фрагментов или волокон.



Совет Фильтры для кофеварок изготовлены из материала без ворса и хорошо подходят для чистки картриджей.

- Дистиллированная, отфильтрованная или бутилированная вода (водопроводная вода содержит примеси и может вызвать повреждение картриджей).



Внимание Не используйте для очистки контактов картриджа растворитель или спирт. Это может привести к повреждению картриджа или устройства HP All-in-One.

Чистка контактов картриджа

1. Включите устройство и откройте крышку доступа к картриджам. Каретка переместится в крайнее правое положение.
2. После полной остановки каретки отсоедините кабель питания от разъема сзади устройства.



Примечание. При длительном отключении устройства может произойти сброс даты и времени. В этом случае после включения кабеля питания в сеть необходимо заново установить дату и время.

3. Слегка нажав на картридж, освободите его из фиксаторов и извлеките его из гнезда, потянув на себя.



Примечание. Не извлекайте одновременно оба картриджа. Извлекайте и очищайте картриджи по одному. Не извлекайте картриджи из устройства более, чем на 30 минут.

4. Проверьте контакты картриджа на наличие чернил или посторонних частиц.
5. Смочите чистый тампон из пенорезины или ткань без ворса дистиллированной водой и тщательно отожмите лишнюю воду.

6. Возьмите картридж за боковые стороны.
7. Выполните чистку только медных контактов. Подождите, пока картридж просохнет (приблизительно 10 минут).

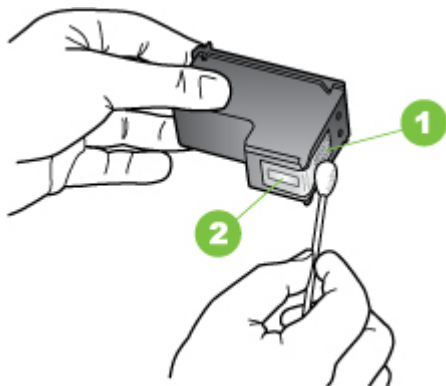

1	Медные контакты
2	Сопла (не чистить)

8. Установите картридж обратно в гнездо. Нажмите на картридж до щелчка.
9. При необходимости чистки другого картриджа повторите описанные выше шаги.
10. Аккуратно закройте крышку доступа к картриджам и подсоедините кабель питания на задней панели устройства.

Чистка области вокруг сопел

Если устройство используется в запыленном месте, внутри него может скапливаться небольшое количество грязи. Это может быть пыль, волосы, волокна от одежды и ковров. При попадании в картриджи мелкие частицы могут привести к появлению полос и пятен на отпечатанных страницах. Для решения этой проблемы можно выполнить очистку области вокруг сопел в соответствии с приведенными ниже инструкциями.

 **Примечание.** Выполняйте очистку области вокруг сопел только в том случае, если после очистки картриджей с помощью панели управления или программного обеспечения, установленного с устройством HP All-in-One, на страницах по-прежнему имеются полосы и пятна.

Потребуется следующие материалы:

- сухие тампоны из пенорезины, ткань без ворса или любой мягкий материал, не оставляющий загрязнений или волокон;

 **Совет** Фильтры для кофеварок изготовлены из материала без ворса и хорошо подходят для чистки картриджей.

- дистиллированная, отфильтрованная или бутилированная вода (водопроводная вода может содержать загрязнения, способные повредить картриджи).

 **Внимание** Не дотрагивайтесь до медных контактов или сопел. Прикосновение к этим частям может привести к засорению сопел, сбоям при подаче чернил и повреждению электрических контактов.

Очистка области вокруг сопел

1. Включите устройство и откройте крышку доступа к картриджам. Каретка переместится в крайнее правое положение.
2. После полной остановки каретки отсоедините кабель питания от разъема сзади устройства.

 **Примечание.** При длительном отключении устройства может произойти сброс даты и времени. В этом случае после включения кабеля питания в сеть необходимо заново установить дату и время.

3. Нажмите слегка на картридж, чтобы освободить его, затем извлеките картридж из гнезда, потянув его на себя.

 **Примечание.** Не извлекайте одновременно оба картриджа. Извлекайте и очищайте картриджи по одному. Не извлекайте картриджи из устройства более, чем на 30 минут.

4. Положите картридж на лист бумаги соплами вверх.
5. Слегка увлажните чистый тампон из губчатой резины дистиллированной водой.

6. Очистите тампоном поверхность и края в области сопел, как показано ниже.

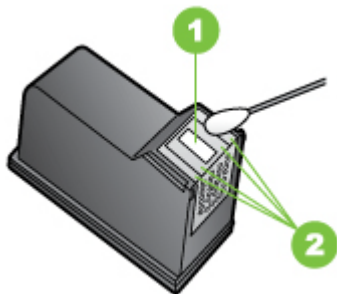

1	Пластинка сопел (не чистить)
2	Поверхность и края в области сопел

△ **Внимание** Не чистите пластинку сопел.

7. Установите картридж обратно в гнездо. Нажмите на картридж до щелчка.
8. При необходимости повторите операцию для второго картриджа.
9. Аккуратно закройте крышку доступа к картриджам и подсоедините кабель питания на задней панели устройства.

Использование фотокартриджа

С помощью фотокартриджа можно оптимизировать качество цветных фотографий и копий, распечатываемых на устройстве. Извлеките черный картридж и установите на его место фотокартридж. При установке фотокартриджа в дополнение к трехцветному картриджу получается шестичетная система, обеспечивающая улучшенное качество цветных фотографий.

Если потребуется распечатать обычные текстовые документы, снова установите черный картридж. Защитный футляр картриджа или герметичный пластиковый контейнер служит для хранения неиспользуемого картриджа.

 **Примечание.** Фотокартриджи не поддерживаются в некоторых странах и регионах.

Хранение расходных материалов

В данном разделе освещены следующие темы:

- [Хранение картриджей](#)
- [Использование защитного футляра для картриджа](#)

Хранение картриджей

Картриджи могут находиться в устройстве в течение длительного времени. После извлечения картриджей поместите их в воздухонепроницаемый контейнер, например в защитную пластиковую упаковку.

Использование защитного футляра для картриджа

В некоторых странах и регионах при приобретении фотокартриджа к нему прилагается защитный футляр. В других странах и регионах защитный футляр для картриджа прилагается к устройству HP All-in-One. Если защитный футляр не прилагался ни к картриджу, ни к устройству, для защиты картриджа можно использовать герметичный пластиковый пакет.

Защитный футляр необходим для безопасного хранения картриджа и предотвращает высыхание чернил. При извлечении картриджа из устройства с целью его последующего использования храните его в защитном футляре. Например, храните в защитном футляре черный картридж при замене его на фотокартридж с целью печати высококачественных фотографий.

Установка картриджа в защитный футляр

- ▲ Поместите картридж в защитный футляр под небольшим углом и нажмите на него до щелчка.

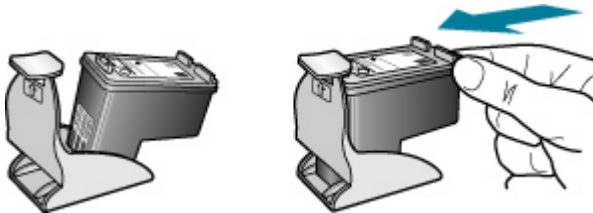

Извлечение картриджа из защитного футляра

- ▲ Нажав на крышку защитного футляра, осторожно извлеките картридж.

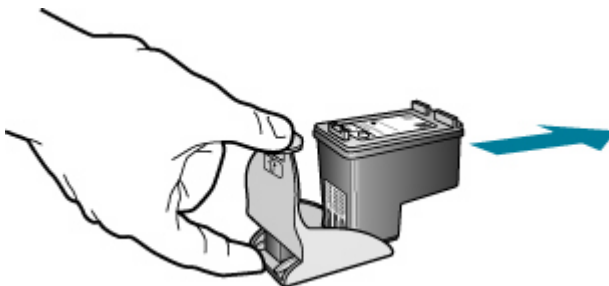

Очистка устройства

Настоящий раздел содержит инструкции по содержанию устройства в идеальном рабочем состоянии. Выполняйте эти простые процедуры обслуживания по мере необходимости.

Пыль или грязь на стекле сканера, подложке крышки АПД или раме АПД могут снизить производительность устройства, качество сканирования, а также точность специальных функций, например, функции размещения копий в соответствии с конкретными размерами страницы.

Очистка стекла

Грязь - следы пальцев, пятна, волосы и пыль - на рабочей поверхности стекла экспонирования снижают производительность и ухудшают точность работы таких функций, как **В размер страницы**.

Кроме рабочей поверхности стекла экспонирования, возможно, также потребуется почистить небольшую стеклянную полоску внутри устройства автоматической подачи документов. Загрязнение стеклянной полоски внутри устройства автоматической подачи документов может привести к появлению полос.

Чистка стекла экспонирования

1. Выключите устройство и поднимите крышку.
2. Очистите стекло экспонирования мягкой тканью или губкой, слегка смоченной неабразивным средством для чистки стекла.

△ **Внимание** Не используйте для чистки стекла экспонирования абразивные, ацетоновые, бензольные или тетрахлоруглеродные средства — они могут повредить стекло. Не наливайте и не разбрызгивайте жидкость непосредственно на стекло экспонирования. Жидкость может подтекать под стекло и приводить к повреждению устройства.

3. Протрите стекло сухой, мягкой тканью без ворсинок, чтобы предотвратить образование пятен.
4. Включите устройство.

Чистка подложки крышки

На белой подложке для документов, расположенной снизу крышки устройства, могут скапливаться мелкие частицы.

Чистка подложки крышки

1. Выключите устройство, отсоедините кабель питания и поднимите крышку.

 **Примечание.** При длительном отключении устройства может произойти сброс даты и времени. В этом случае после включения кабеля питания в сеть необходимо заново установить дату и время.

2. Протрите белую подложку для документов мягкой тканью или губкой, слегка смоченной теплой водой с мягким мылом.
Удаляйте загрязнения аккуратно, стараясь не поцарапать подложку.

3. Досуха протрите подложку замшей или мягкой тканью.

△ **Внимание** Не используйте салфетки с бумажной основой — они могут поцарапать подложку.

4. Если не удается достаточно хорошо очистить подложку, повторите описанные выше шаги с использованием изопропилового (протирачного) спирта, затем тщательно протрите подложку влажной тканью для удаления малейших следов спирта.

△ **Внимание** Не допускайте попадания спирта на стекло или внешние поверхности устройства, это может привести к повреждению устройства.

Очистка наружной поверхности

 **Примечание.** Прежде чем приступить к очистке устройства, выключите питание и отсоедините кабель питания от электрической розетки.

Пыль, подтеки и пятна на корпусе следует удалять мягкой влажной тканью без ворса. Не требуется очистка наружной поверхности устройства. Не допускайте попадания жидкости внутрь устройства и на панель управления.

Очистка устройства автоматической подачи документов

Если устройство автоматической подачи документов захватывает несколько листов или если оно не захватывает обычную бумагу, прочистите ролики и подающую пластину. Поднимите крышку устройства автоматической подачи

документов, для доступа к узлу захвата бумаги, прочистите ролики и подающую пластину, затем закройте крышку.

Очистка роликов и разделительной пластины

1. Извлеките все оригиналы из лотка устройства подачи документов.
2. Поднимите крышку устройства автоматической подачи документов (1). Это обеспечит доступ к роликам (2) и разделительной пластине (3), как показано ниже.

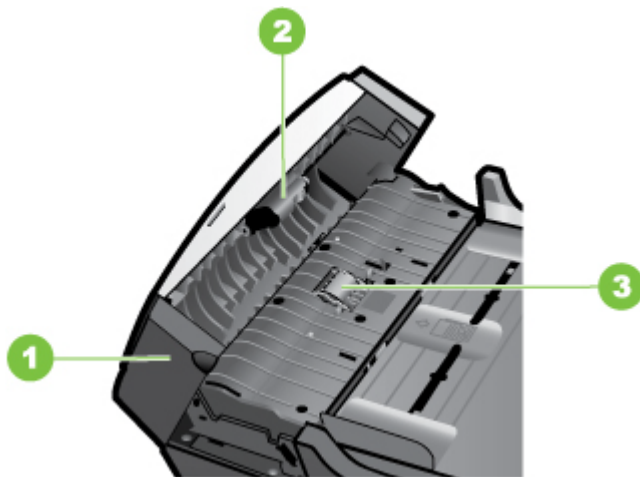

1	Крышка устройства автоматической подачи документов
2	Ролики
3	Разделительная пластина

3. Слегка смочите дистиллированной водой мягкую ткань без ворса и отожмите ее.
4. Протрите ролики и разделительную пластину влажной тканью, чтобы удалить с них загрязнения.

 **Примечание.** Если загрязнения не удаляются с помощью дистиллированной воды, повторите процедуру с использованием изопропилового спирта.

5. Закройте крышку устройства автоматической подачи документов.

Чистка стеклянной пластины внутри устройства автоматической подачи документов

1. Выключите устройство и отсоедините кабель питания.

 **Примечание.** При длительном отключении устройства может произойти сброс даты и времени. В этом случае после включения кабеля питания в сеть необходимо заново установить дату и время.

2. Поднимите крышку устройства автоматической подачи документов.

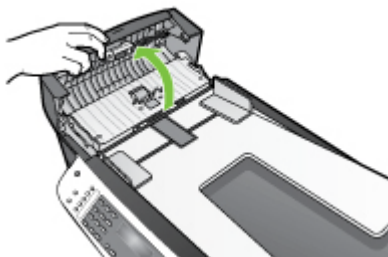

3. Поднимите крышку как при загрузке оригинала на стекло экспонирования.

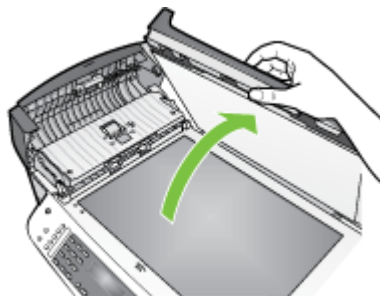

4. Поднимите механизм устройства автоматической подачи документов. Под устройством автоматической подачи документов имеется стеклянная пластина.

- Очистите стеклянную пластину мягкой тканью или губкой, слегка смоченной неабразивным средством для чистки стекла.



△ **Внимание** Не используйте для чистки стекла экспонирования абразивные, ацетоновые, бензольные или тетрахлоруглеродные средства — они могут повредить стекло. Не наливайте и не разбрызгивайте жидкость непосредственно на стекло экспонирования. Жидкость может подтекать под стекло и приводить к повреждению устройства.

- Опустите механизм устройства автоматической подачи документов, затем закройте крышку устройства автоматической подачи документов.
- Закройте крышку.
- Подсоедините кабель питания и включите устройство.

Советы и ресурсы для устранения неисправностей

Используйте следующие советы и ресурсы для разрешения проблем печати.

- Информацию об устранении замятия бумаги см. в разделе [Устраните замятия бумаги](#).
- О сбоях подачи бумаги - например, перекосах или выщипывании, - см. [Устранение неисправностей, связанных с подачей бумаги](#).
- Индикатор питания светится и не мигает. Если устройство включено впервые, то для его инициализации требуется приблизительно 12 минут после установки картриджей.
- Кабель питания и другие кабели находятся в рабочем состоянии и надежно подсоединены к устройству. Убедитесь, что устройство надежно подключено к исправной розетке и включено.
- Носители правильно загружены в лоток, а в принтере нет замятой бумаги.
- Задняя панель зафиксирована на месте.
- Удалены все упаковочные ленты и материалы.
- Устройство выбрано в папке Принтеры в качестве текущего принтера или принтера по умолчанию. Дополнительную информацию см. в документации компьютера.
- Если компьютер работает в Windows, **Пауза печати** не выделяется.
- Во время выполнения задания печати выполняется минимальное количество программ. Перед повторным запуском задания печати закройте ненужные программы или перезагрузите компьютер.

Разрешение проблем, возникающих при печати

- [Аппарат неожиданно выключается](#)
- [На панели управления принтером появляется сообщение об ошибке](#)
- [Аппарат не отвечает \(ничего не печатается\)](#)
- [Аппарат печатает медленно](#)
- [Печать пустых страниц или наличие пропусков печати](#)
- [Некоторые фрагменты изображения отсутствуют или печатаются неправильно](#)
- [Неправильное размещение текста или графики](#)

Аппарат неожиданно выключается

Проверьте подключение питания

Убедитесь, что устройство надежно подключено к исправной розетке.

На панели управления принтером появляется сообщение об ошибке

Возникла неустраняемая ошибка

Отсоедините все кабели (кабель питания, сетевой и USB), подождите около 20 секунд и подсоедините вновь. Если неисправность остается, посетите веб-узел HP (www.hp.com/support) в поисках последней информации об устранении неисправностей и недоработок в изделиях, а также об обновлениях программ.

Аппарат не отвечает (ничего не печатается)

Задание на печать остановилось в очереди печати.

Откройте очередь печати, отмените все документы, а затем перезагрузите компьютер. После перезагрузки системы повторите печать. Для получения информации об очистке очереди печати см. справку операционной системы.

Проверьте настройки устройства

Для получения дополнительной информации см. [Советы и ресурсы для устранения неисправностей](#).

Проверьте установку программного обеспечения для устройства

Если устройство отключается во время печати, на экране компьютера должно появиться соответствующее сообщение. В противном случае программное обеспечение может быть установлено неправильно. To resolve this, uninstall the software completely, and then reinstall the device software. For more information, see [Удаление и повторная установка программного обеспечения](#).

Проверьте соединения кабелей

Убедитесь, что оба разъема USB-кабеля надежно подсоединены.

Проверьте все персональные брандмауэры, установленные на компьютере

Персональный брандмауэр представляет собой программу обеспечения безопасности, которая позволяет защитить компьютер от несанкционированного

доступа. Однако брандмауэр может блокировать соединение между компьютером и устройством. Если при соединении с устройством возникают ошибки, попробуйте временно отключить брандмауэр. Если проблема остается, она связана не с брандмауэром. Снова включите брандмауэр.

Аппарат печатает медленно

Проверьте конфигурацию системы

Убедитесь, что компьютер удовлетворяет минимальным системным требованиям. Для получения дополнительной информации см. [Системные требования](#).

Проверьте настройки программного обеспечения устройства

Принтер печатает медленнее, если в настройках задано **Высокое** качество печати или **Максимальное разрешение**. Чтобы повысить скорость печати, задайте другие параметры печати в драйвере устройства. Дополнительную информацию см. в разделе [Изменение параметров печати](#).

Печать пустых страниц или наличие пропусков печати

Очистка картриджа

Выполните процедуру очистки картриджа. Дополнительные сведения см. в разделе [Работа с картриджами](#).

Проверьте параметры носителя (бумаги)

- Убедитесь в правильной установке качества в драйвере принтера для носителя, загруженного в лотки.
- Проверьте, соответствуют ли параметры страницы, заданные в драйвере принтера, носителю, загруженному в лоток.

При печати подается больше одной страницы

Дополнительные сведения о неполадках при подаче бумаги см. в разделе [Устранение неисправностей, связанных с подачей бумаги](#).

В файле имеется пустая страница

Убедитесь, что в файле нет пустых страниц.

Некоторые фрагменты изображения отсутствуют или печатаются неправильно

Проверка картриджей

Убедитесь, что установлены подходящие картриджи и в них есть чернила. Дополнительные сведения см. в разделах [Управление устройством](#) и [Поддерживаемые картриджи](#).

Проверьте установку полей

Убедитесь, что настройки полей для документа не превышают области, доступной для печати на устройстве. Для получения дополнительной информации см. [Выставление минимальных полей](#).

Проверьте настройки цветов принтера

Убедитесь, что в драйвере принтера не выбрана функция **Печать оттенков серого**.

Проверьте местоположение устройства и длину кабеля USB

Сильные электромагнитные поля (например, от кабеля USB) могут иногда вызывать незначительные искажения печати. Удалите принтер от источников электромагнитных полей. Кроме того, для снижения влияния электромагнитных полей рекомендуется использовать кабель USB длиной не более 3 метров (9,8 футов).

Неправильное размещение текста или графики

Проверьте загрузку носителя

Убедитесь, что направляющие длины и ширины бумаги вплотную прилегают к краям бумаги и не сгибают ее, а лотки не перегружены. Для получения дополнительной информации см. [Загрузка носителей](#).

Проверьте размеры носителя

- Печать на странице может оказаться обрезанной, если размер документа больше размера используемого носителя.
- Проверьте, соответствуют ли размеры страницы, заданные в драйвере принтера, размерам носителя, загруженного в лоток.

Проверьте установку полей

Если текст или графика обрезаются по краям страницы, проверьте, не выходят ли установленные поля документа за пределы области печати устройства. Дополнительную информацию см. в разделе [Выставление минимальных полей](#).

Проверьте установку ориентации страницы

Убедитесь, что выбранные в приложении размер и ориентация страницы соответствуют аналогичным параметрам в драйвере принтера. Дополнительную информацию см. в разделе [Изменение параметров печати](#).

Проверьте местоположение устройства и длину кабеля USB

Сильные электромагнитные поля (например, от кабеля USB) могут иногда вызывать незначительные искажения печати. Удалите принтер от источников электромагнитных полей. Кроме того, для снижения влияния электромагнитных полей рекомендуется использовать кабель USB длиной не более 3 метров (9,8 футов).

Если перечисленные меры не срабатывают, причина может быть в неспособности приложения правильно интерпретировать параметры печати. См. описания

известных конфликтов программного обеспечения, обратитесь к документации приложения или к его изготовителю.

Низкое качество печати и распечатка лишних элементов

- [Низкое качество печати](#)
- [Распечатка посторонних символов](#)
- [Расплывание чернил](#)
- [Чернила не полностью заполняют текст или графику](#)
- [Блеклая или матовая печать](#)
- [Черно-белая печать вместо цветной](#)
- [Неправильная передача цветов при печати](#)
- [Печать в блеклых цветах](#)
- [Нечеткое чередование цветов](#)
- [Отсутствие линий или точек в тексте или графике](#)

Низкое качество печати

Проверка картриджей

Убедитесь, что установлены подходящие картриджи и в них есть чернила. Дополнительные сведения см. в разделах [Управление устройством](#) и [Поддерживаемые картриджи](#).

Проверьте качество бумаги

Возможно, бумага влажная или грубая. Убедитесь, что носитель соответствует техническим требованиям, установленным HP, и повторите печать. Дополнительную информацию см. в разделе [Выбор носителей печати](#).

Проверьте тип носителя, загруженного в устройство

- Убедитесь, что лоток поддерживает носители такого типа. Дополнительную информацию см. в разделе [Сведения о технических характеристиках поддерживаемых носителей](#).
- Проверьте, задан ли в настройках драйвера принтера лоток, в который загружен соответствующий носитель.

Проверьте местоположение устройства и длину кабеля USB

Сильные электромагнитные поля (например, от кабеля USB) могут иногда вызывать незначительные искажения печати. Удалите принтер от источников электромагнитных полей. Кроме того, для снижения влияния электромагнитных полей рекомендуется использовать кабель USB длиной не более 3 метров (9,8 футов).

Распечатка посторонних символов

Если печать документа была прервана, принтер может неправильно распознать оставшуюся часть документа.

Отмените задание печати и дождитесь, когда принтер перейдет в состояние готовности. Если принтер не возвращается в состояние готовности, отмените все задания и подождите еще раз. Когда устройство придет в готовность, снова отправьте задание на печать. Если появится запрос от компьютера на подтверждение повторного выполнения задания печати, щелкните **Отмена**.

Проверьте соединения кабелей

Если принтер подключен к компьютеру кабелем USB, причина может быть в плохом соединении кабеля.

Убедитесь в надежном контакте на обоих концах кабеля. Если проблема не устраняется, выключите устройство, отсоедините от него кабель, и не подсоединяя его вновь, включите принтер и удалите задания, оставшиеся в очереди на печать. Если горит индикатор питания, подсоедините кабель.

Проверьте содержимое файла документа

Возможно повреждение файла документа. Если печать других документов из этого приложения выполняется нормально, попробуйте выполнить печать резервной копии документа, если она имеется.

Расплывание чернил

Проверьте настройки печати

- При печати документов, требующих повышенного расхода чернил, следует выделить больше времени на высыхание распечаток. Особенно это касается прозрачных пленок. В драйвере принтера выберите качество печати **Высокое**, увеличьте время высыхания чернил и уменьшите уровень насыщенности с помощью дополнительных функций. Однако помните, что уменьшение уровня насыщенности может привести к "выцветанию" распечаток.
- Цветные документы со смешиванием цветов при качестве **Высокое** могут выходить с морщинами или расплыванием чернил. Попробуйте перейти в другой режим печати (например **Нормальное**), чтобы уменьшить расход чернил, или использовать бумагу HP Premium, предназначенную для печати ярких цветных документов. Дополнительную информацию см. в разделе [Изменение параметров печати](#).

Проверьте тип носителя

Некоторые типы носителей плохо впитывают чернила. В результате этого чернила медленнее сохнут и могут расплываться. Дополнительную информацию см. в разделе [Выбор носителей печати](#).

Чернила не полностью заполняют текст или графику

Проверьте тип носителя

Некоторые типы носителей не совместимы с данным принтером. Дополнительную информацию см. в разделе [Выбор носителей печати](#).

Проверьте картриджи

Убедитесь, что в картриджах есть чернила. Дополнительные сведения см. в разделе [Управление устройством](#).

Блеклая или матовая печать

Проверьте режим печати

Режим **Быстрое** в драйвере принтера позволяет печатать с более высокой скоростью и подходит для печати черновиков. Для повышения качества выберите **Обычное** или **Наилучшее**. Дополнительные сведения см. в разделе [Изменение параметров печати](#).

Проверьте установку типа бумаги

При печати на прозрачных пленках или других специальных типах носителей в драйвере принтера необходимо выбрать соответствующий тип носителя. Дополнительную информацию см. в разделе [Печать на специальных носителях и носителях нестандартных форматов](#).

Черно-белая печать вместо цветной

Проверьте настройки печати

Убедитесь, что в настройках драйвера принтера не выбран параметр **Печать в оттенках серого**. Для получения дополнительной информации см. [Изменение параметров печати](#).

Неправильная передача цветов при печати

Проверьте настройки печати

Убедитесь, что в настройках драйвера принтера не выбран параметр **Печать в оттенках серого**. Для получения дополнительной информации см. [Изменение параметров печати](#).

Проверьте картриджи

Убедитесь, что установлены подходящие картриджи и в них есть чернила. Дополнительные сведения см. в разделах [Управление устройством](#) и [Поддерживаемые картриджи](#).

Печать в блеклых цветах

Проверка картриджей

Убедитесь в целостности картриджей. Использование повторно заправленных картриджей и несовместимых чернил может нарушить работу сложной системы печати и привести к снижению качества печати и повреждению устройства. HP не гарантирует работоспособность повторно заправленных картриджей и не предоставляет для них поддержку. Для получения сведений об оформлении заказа см. [Расходные материалы HP](#).

Нечеткое чередование цветов

Проверьте картриджи

Убедитесь, что установлены подходящие картриджи и в них есть чернила. Дополнительные сведения см. в разделах [Управление устройством](#) и [Поддерживаемые картриджи](#).

Проверьте расположение графики

Воспользуйтесь увеличением масштаба предварительного просмотра печати в приложении для определения пробелов в расположении графики на странице.

Отсутствие линий или точек в тексте или графике

Проверьте картриджи

Убедитесь, что в картриджах есть чернила. Дополнительные сведения см. в разделе [Управление устройством](#).

Устранение неисправностей, связанных с подачей бумаги

Об устранении замятий бумаги см. в [Устраните замятия бумаги](#).

Лоток принтера не предназначен для данного носителя

Используйте только носители, предназначенные для данного принтера и данного лотка. Дополнительную информацию см. в разделе [Сведения о технических характеристиках поддерживаемых носителей](#).

Носитель не забирается из лотка

- Проверьте наличие носителя в лотке. Дополнительную информацию см. в разделе [Загрузка носителей](#). Пропустите стопку перед загрузкой в лоток.
- Проверьте, соответствует ли установка направляющих в лотке размеру носителя. Направляющие необходимо подгонять точно по размеру, но не туго.
- Носитель в лотке не должен скручиваться. Распрямите бумагу, скрутив ее в противоположном направлении.

Носитель не выходит правильно

- Проверьте, выдвинут ли удлинитель выходного лотка; если нет, возможно выпадение отпечатанных страниц.



- Удалите избыток носителя из выходного лотка. Число листов в лотке ограничено.

Страницы выходят с перекосом

- Носитель, загружаемый в лоток, необходимо выравнивать по направляющим бумаги. При необходимости извлеките лотки из устройства и загрузите носитель правильно, выравнивая его по направляющим бумаги.
- Не загружайте носитель в устройство во время печати.

Захват нескольких листов

- Разворошите стопку носителя перед загрузкой в лоток.
- Проверьте, соответствует ли установка направляющих в лотке размеру носителя. Направляющие необходимо подгонять точно по размеру, но не туго.
- Убедитесь в том, что в лотке нет лишней бумаги.
- Для достижения оптимальной продуктивности и эффективности используйте носители производства HP.

Устранение неисправностей, связанных с копированием

Если после выполнения нижеприведенных действий неисправность сохраняется, см. информацию о поддержке HP в разделе [Поддержка и гарантия](#) (Поддержка и гарантийное обслуживание).

Копии не распечатаны

- **Проверьте питание**

Убедитесь в том, что кабель питания надежно подсоединен и устройство включено.

- **Проверьте состояние устройства**

- Возможно, принтер выполняет другое задание. Проверьте наличие информации о состоянии заданий в окне панели управления. Дождитесь завершения задания, выполняемого в данный момент.
- Возможно, в устройстве произошло замятие. Убедитесь в отсутствии замятий. См. раздел [Устраните замятия бумаги](#).

- **Проверьте лотки**

Убедитесь, что носитель загружен. Дополнительные сведения см. в разделе [Загрузка носителей](#).

Печать пустых страниц

- **Проверьте лотки**

- При копировании из АПД убедитесь, что оригиналы загружены правильно. Дополнительную информацию см. в разделе [Загрузка оригинала в устройство автоматической подачи документов \(АПД\)](#).
- При копировании со стекла сканера убедитесь в том, что в АПД ничего не загружено.

- **Проверьте носитель**

Возможно, носители не соответствуют требованиям Hewlett-Packard (например, слишком высокое содержание влаги или слишком шероховатая поверхность). Дополнительные сведения см. в разделе [Выбор носителей печати](#).

- **Проверьте настройки**

Возможно, при настройке контрастности установлены слишком светлые тона. Для получения более темных копий нажмите кнопку **Копирование** на панели управления.

Получены копии неверного оригинала

Проверьте лотки

При копировании со стекла сканера убедитесь в том, что в АПД ничего не загружено.

Документы отсутствуют или бледная печать

- **Проверьте носитель**

Возможно, носители не соответствуют требованиям Hewlett-Packard (например, слишком высокое содержание влаги или слишком шероховатая поверхность). Дополнительные сведения см. в разделе [Выбор носителей печати](#).

- **Проверьте настройки**

Отсутствие печати или печать блеклых копий можно объяснить тем, что в настройках качества печати установлен параметр **Быстрая печать** (т.е.

черновая печать). Измените настройки, установив **Нормальное** или **Максимальное** качество печати.

- **Проверьте оригинал**
 - Качество получаемых копий зависит от качества и размеров оригинала. С помощью меню **Копирование** измените настройку яркости копии. При копировании слишком светлых оригиналов настройка контрастности не всегда позволяет компенсировать недостатки оригинала.
 - Цветной фон снижает четкость изображений, расположенных на переднем плане, а также может измениться оттенок фона.

Уменьшенные размеры

- Возможно, на панели управления в окне уменьшения/увеличения или другого параметра копирования задан уменьшенный масштаб сканирования изображения. Убедитесь в том, что в параметрах задания на копирование задан нормальный масштаб изображения.
- Также уменьшенный масштаб изображений может быть задан в настройках программного обеспечения НР для работы с фотографиями и сканируемыми изображениями. При необходимости измените настройки. Дополнительную информацию о приложении НР для работы с фотографиями и изображениями см. в экранной справке.

Низкое качество копирования

- **Примите меры для повышения качества копирования**
 - Используйте качественные оригиналы.
 - Правильно загружайте носители. Неправильная загрузка бумаги может привести к перекоосу и снижению четкости изображения. Дополнительные сведения см. в разделе [Загрузка носителей](#).
 - Во избежание повреждений оригиналов для их подачи в устройство следует использовать подложку (готовую или самодельную).
- **Выполните проверку устройства**
 - Возможно, не удалось правильно закрыть АПД.
 - Возможно, необходимо очистить стекло сканера, подложку крышки устройства АПД или окно устройства АПД. Дополнительные сведения см. в разделе [Очистка устройства](#).

Значительные дефекты при копировании

- **Вертикальные белые или размытые полосы**

Возможно, носители не соответствуют требованиям Hewlett-Packard (например, слишком высокое содержание влаги или слишком шероховатая поверхность). Дополнительные сведения см. в разделе [Выбор носителей печати](#).
- **Слишком светлые или слишком темные**

Попробуйте изменить настройки контрастности и качества печати.
- **Лишние линии**

Возможно, требуется очистка стекла сканера, подложки крышки устройства АПД или рамы устройства АПД. Дополнительные сведения см. в разделе [Очистка устройства](#).

- **Черные точки или штрихи**
Возможно, на стекло сканера или подложку крышки устройства АПД попали чернила, клей, корректурная жидкость или другое постороннее вещество. Выполните очистку устройства. Дополнительные сведения см. в разделе [Очистка устройства](#).
- **Нечеткий текст**
 - Попробуйте изменить настройки контрастности и качества печати.
 - Возможно, функция корректировки изображения по умолчанию неприменима для текущего задания. Проверьте параметры и при необходимости измените их, чтобы повысить качество текста или фотографий. Дополнительные сведения см. в разделе [Изменение параметров копирования](#).
- **Неполное заполнение текста или графики**
Попробуйте изменить настройки контрастности и качества печати.
- **Искажение или перекося копии**
 - Убедитесь в том, что входной лоток АПД не переполнен.
 - Убедитесь в том, что регуляторы ширины АПД плотно прилегают к краям носителей.
- **Крупный черный текст выглядит пятнистым (неравномерным)**
Возможно, функция корректировки изображения по умолчанию неприменима для текущего задания. Проверьте параметры и при необходимости измените их, чтобы повысить качество текста или фотографий. Дополнительные сведения см. в разделе [Изменение параметров копирования](#).
- **Горизонтальные шероховатые или белые полосы на участках в светло-серых или серых тонах**
Возможно, функция корректировки изображения по умолчанию неприменима для текущего задания. Проверьте параметры и при необходимости измените их, чтобы повысить качество текста или фотографий. Дополнительные сведения см. в разделе [Изменение параметров копирования](#).

Сообщения об ошибках

“Вновь загрузите документ и установите задание”

Нажмите кнопку **ОК**, затем загрузите в устройство АПД остальные документы (до 25 страниц). Дополнительную информацию см. в разделе [Загрузка оригиналов](#).

Устранение неисправностей, связанных со сканированием

Если после выполнения нижеприведенных действий неисправность сохраняется, см. информацию о поддержке HP в разделе [Поддержка и гарантия](#) (Поддержка и гарантийное обслуживание).

 **Примечание.** При сканировании с компьютера информацию об устранении неисправностей см. в справке к программному обеспечению.

Сканнер не реагирует

- **Проверьте оригинал**
Проверьте правильность загрузки оригинала. Дополнительную информацию см. в разделе [Размещение оригинала на стекле экспонирования сканера](#).
- **Выполните проверку устройства**
Возможно, устройство выходит из режима энергосбережения после периода ожидания, что на короткое время замедляет обработку задания. Подождите, пока устройство не перейдет в состояние **ГОТОВНОСТИ**.

Очень низкая скорость сканирования

- **Проверьте настройки**
 - Установка слишком высокого разрешения и числа оттенков или цветов ведет к увеличению времени сканирования и размера получаемых при сканировании файлов. Для получения оптимальных результатов при сканировании и копировании важно устанавливать разрешение, не превышающее требуемое значение. Для увеличения скорости сканирования можно уменьшить разрешение.
 - При получении изображений через программу TWAIN, сканер можно настроить на получение черно-белых изображений при сканировании оригинала. Дополнительную информацию см. в справке к программе TWAIN.
- **Проверьте состояние устройства**
Если перед началом сканирования было запущено задание печати или копирования, сканирование начинается только после выполнения предыдущего задания. При этом скорость сканирования может снижаться из-за того, что оперативная память используется одновременно принтером и сканером.

Пропуски фрагментов документа или текста при сканировании

- **Проверьте оригинал**
 - Проверьте правильность загрузки оригинала. Дополнительную информацию см. в разделе [Загрузка оригиналов](#).
 - При сканировании документа из АПД попытайтесь отсканировать документ непосредственно со стекла сканера. Дополнительную информацию см. в разделе [Размещение оригинала на стекле экспонирования сканера](#).
 - Цветной фон снижает четкость изображений, расположенных на переднем плане. Попробовать изменить настройку перед сканированием или обработать изображение после сканирования.
- **Проверьте настройки**
 - Убедитесь в том, что выбран достаточно большой размер носителя для сканируемого документа.
 - При использовании программного обеспечения НР для работы с фотографиями и изображениями, установленные по умолчанию параметры приложения НР для работы с фотографиями и изображениями могут быть автоматически изменены в соответствии с условиями обработки конкретного задания, которые отличаются от параметров текущего задания. Инструкции по изменению параметров см в экранной справке к приложению НР по работе с фотографиями и изображениями.

Текст не удается отредактировать

- **Проверьте настройки**
 - Убедитесь в том, что программа OCR настроена на редактирование текста.
 - При сканировании выбирайте тип документа, который позволит создать редактируемый текст. Текст, распознанный как графическое изображение, невозможно преобразовать в текстовый файл.
 - Возможно, программа OCR настроена на отсылку текста в неподходящий для этой цели текстовый редактор. Дополнительную информацию о программах передачи данных см. справку к программному обеспечению устройства.
- **Проверьте оригиналы**
 - При использовании программы OCR оригинал необходимо поместить в АПД верхним краем вперед и стороной для печати вверх. Проверьте правильность загрузки оригинала. Дополнительную информацию см. в разделе [Загрузка оригиналов](#).
 - Возможно, программа OCR не распознала сжатый текст. Например, в распознанном программой OCR тексте отдельные символы могут быть пропущены или ошибочно объединены в один (m вместо n).

- Число ошибок при распознавании текста программой OCR зависит от качества оригинала, размера и структуры текста, а также от качества сканирования. Убедитесь в том, что оригинал имеет высокое качество изображения.
- Цветной фон может значительно снизить четкость изображений при сканировании. Попробовать изменить настройку перед сканированием или обработать изображение после сканирования. В случае использования программы OCR для работы с оригиналом, цветной текст сканируется с ошибками или не сканируется совсем.

Сообщения об ошибках

- **"Источник TWAIN не включен" или "При приеме сообщения возникла ошибка"**
 - При получении изображений с других устройств (например, с цифровой фотокамеры или другого сканера) следует убедиться, что используемое устройство является TWAIN-совместимым. Устройства, несовместимые с программой TWAIN, не могут работать совместно с программным обеспечением устройства.
 - Убедитесь, что кабель USB подсоединен к соответствующему порту на задней панели компьютера.
 - Убедитесь в том, что выбран правильный источник TWAIN. В программе проверьте источник TWAIN, выбрав команду **Выбрать сканер** в меню **Файл**.
- **"Вновь загрузите документ и установите задание"**

Нажмите кнопку **ОК**, затем загрузите в устройство АПД остальные документы (до 50 страниц). Дополнительную информацию см. в разделе [Загрузка оригиналов](#).

Низкое качество сканированного изображения

В качестве оригинала используется копия фотографии или рисунка

Копии фотографий, например, из газет и журналов, при распечатке состоят из множества мельчайших точек, приближенно имитирующих оригинал фотографии, что значительно снижает качество изображений. Зачастую чернильные точки образуют лишние узоры, которые могут быть распознаны при сканировании или печати изображения, а также видны на экране. Если перечисленные ниже рекомендации не позволяют повысить качество изображения, следует использовать копию более высокого качества.

- Для устранения узоров можно уменьшить размер изображения по завершении сканирования.
- Распечатайте результат сканирования, чтобы вновь проверить его качество.
- Убедитесь в том, что параметры настройки разрешения и цветопередачи соответствуют типу сканируемого документа.
- При использовании планшетного сканера можно достичь лучших результатов сканирования, по сравнению с АПД.

- **На сканируемой стороне проявляется текст или изображение с обратной стороны документа**

При сканировании двухсторонних документов на слишком тонкие или прозрачные носители на сканируемой стороне может проявиться текст или изображение с обратной стороны.

- **При печати достигается более высокое качество изображения**

Изображение на экране не всегда дает точное представление о качестве сканирования.

- Можно попытаться изменить настройку монитора компьютера, увеличив число цветов (или оттенков серого). На компьютера с ОС Windows для выполнения такой настройки обычно требуется открыть опцию **Экран** на панели управления Windows.
- Попробуйте изменить настройки разрешения и цвета.

- **Перекося сканированного изображения (неровное расположение)**

Причиной может быть неправильная загрузка оригинала. Обязательно используйте направляющие при загрузке оригиналов в АПД. Дополнительную информацию см. в разделе [Загрузка оригиналов](#).

- **На сканированном изображении проявились пятна, линии, вертикальные белые полосы или иные дефекты изображения**

- Грязь на стекле сканера снижает четкость изображений. Инструкции по очистке см. в разделе [Очистка устройства](#).
- Возможно, оригинал содержит дефекты, поэтому их нельзя считать результатом процесса сканирования.

- **Графические изображения отличаются от оригинала**

Причиной может быть несоответствие параметров настройки передачи графики особенностям сканируемого документа. Попробуйте изменить параметры передачи графических изображений.

- **Примите меры для повышения качества сканирования**

- При сканировании используйте стекло вместо АПД.
- Используйте качественные оригиналы.
- Следите за правильностью загрузки носителей. При неправильной загрузке носителя может произойти его перекося, в результате чего снизится четкость изображений. Дополнительную информацию см. в разделе [Загрузка оригиналов](#).
- Настройте программное обеспечение в соответствии с назначением сканируемого документа.
- Во избежание повреждений оригиналов для их подачи в устройство следует использовать подложку (готовую или самодельную).
- Очистите стекло сканера. Дополнительные сведения см. в разделе [Очистка стекла](#).

Значительные дефекты при сканировании

- **Пустые страницы**
 - Возможно, оригинал загружен изображением вниз. Проверьте правильность загрузки оригинала. Дополнительную информацию см. в разделе [Загрузка оригиналов](#).
 - При появлении пустых страниц при сканировании со стекла убедитесь, что оригинал загружен правильно. Поместите оригинал на планшетный сканер изображением вниз таким образом, чтобы верхний левый угол документа был расположен в нижнем правом углу стекла сканера. Убедитесь также, что в АПД нет других документов.
- **Слишком светлое или слишком темное**
 - Попробуйте изменить настройки. Выбирайте соответствующее разрешение и параметры цветопередачи.
 - Возможно, исходное изображение слишком светлое или слишком темное, или выполнено на цветном фоне.
- **Лишние полосы**

Возможно, на стекло сканера попали чернила, клей, корректурная жидкость или другое постороннее вещество. Очистите стекло сканера. Дополнительные сведения см. в разделе [Очистка устройства](#).
- **Черные точки или штрихи**
 - Возможно, на стекло сканера попали чернила, клей, корректурная жидкость или другое постороннее вещество или на стекле сканера имеются грязь или царапины либо грязь на подложке крышки устройства АПД. Очистите стекло сканера или подложку крышки. Дополнительные сведения см. в разделе [Очистка устройства](#). Если после очистки проблема остается, возможно, требуется замена стекла сканера или подложки крышки устройства АПД.
 - Возможно, оригинал содержит дефекты, поэтому их нельзя считать результатом процесса сканирования.
- **Размытый текст**

Попробуйте изменить настройки. Проверить правильность настройки разрешения и цветопередачи.
- **Уменьшенные размеры**

Также уменьшенный масштаб изображений может быть задан в настройках программного обеспечения НР. Дополнительную информацию об изменении настроек см. справку к программному обеспечению устройства.

Устранение неисправностей, связанных с факсом

Этот раздел содержит информацию об устранении неисправностей при настройке факса на устройстве. Если устройство неправильно настроено для работы с факсами, могут возникать проблемы при передаче и приеме факсов.

Если возникли проблемы при работе с факсом, можно напечатать отчет проверки факса, чтобы проверить состояние устройства. Проверка не будет выполнена, если устройство неправильно настроено для работы с факсами. Выполните проверку после завершения настройки устройства для работы с факсами. Дополнительную информацию см. в разделе [Настройка проверки устройства](#).

Если проверка завершилась неудачно, просмотрите отчет для получения информации о решении проблем. Для получения дополнительной информации см. [Не удалось выполнить проверку факса](#).

Не удалось выполнить проверку факса

Если не удалось выполнить проверку факса, см. отчет об ошибке. Для получения более подробной информации просмотрите отчет и выясните, на каком этапе проверки возникла проблема, а затем перейдите к соответствующей части этого раздела, где приводится описание способов устранения такой неисправности.

- [Не удалось выполнить проверку оборудования факса](#)
- [Не удалось выполнить проверку соединения факса с действующей телефонной розеткой](#)
- [Не удалось выполнить проверку подключения телефонного кабеля к нужному порту факса](#)
- [Не удалось выполнить проверку использования соответствующего телефонного кабеля с факсом](#)
- [Не удалось выполнить проверку распознавания тонального сигнала](#)
- [Не удается выполнить проверку состояния линии передачи факсов](#)

Не удалось выполнить проверку оборудования факса

Решение:

- Выключите устройство, нажав на кнопку **питание**, расположенную на панели управления, затем отсоедините кабель питания от задней панели устройства. Через несколько секунд снова подсоедините кабель питания и включите устройство. Повторно запустите проверку. Если снова не удастся выполнить проверку, продолжите ознакомление с информацией по устранению неисправностей изложенной в этом разделе.
- Попытайтесь отправить или принять пробный факс. Если отправка или прием факса выполняется успешно, то, возможно, проблема отсутствует.
- При выполнении проверки с помощью **Мастера установки факса** убедитесь, что устройство не занято выполнением другого задания, например получением факса или копированием. Проверьте, не отображается ли на дисплее сообщение о том, что устройство занято. Если устройство занято, дождитесь окончания задания и перехода в режим ожидания, а затем запустите проверку.
- Убедитесь, что используется телефонный кабель, входящий в комплект поставки устройства. Если для подключения устройства к телефонной розетке используется кабель, не входящий в комплект поставки, отправка и получение факсов могут быть невозможны. После подключения телефонного кабеля, прилагаемого к устройству, снова запустите проверку факса.
- Если используется разветвитель телефонной линии, то при работе с факсами могут возникнуть проблемы. (Разветвитель - это двужильный разъем, подключаемый к телефонной розетке). Снимите разветвитель и напрямую подключите устройство к телефонной розетке.

После того как обнаруженные неполадки будут устранены, повторно запустите проверку факса, чтобы убедиться, что она прошла успешно и устройство готов

к передаче и приему факсов. Если по-прежнему не удастся успешно выполнить **Проверка оборудования факса** и при работе с факсами возникают неполадки, обратитесь в службу поддержки HP. Посетите сайт www.hp.com/support. При появлении запроса выберите страну/регион и нажмите **Связь с HP** для получения информации по обращению в службу технической поддержки.

Не удалось выполнить проверку соединения факса с действующей телефонной розеткой

Решение:

- Проверьте соединение между телефонной розеткой и устройством, чтобы убедиться в исправности телефонного кабеля.
- Убедитесь, что используется телефонный кабель, входящий в комплект поставки устройства. Если для подключения устройства к телефонной розетке используется кабель, не входящий в комплект поставки, отправка и получение факсов могут быть невозможны. После подключения телефонного кабеля, прилагаемого к устройству, снова запустите проверку факса.
- Убедитесь в правильности соединения устройства с телефонной розеткой. Подключите один разъем кабеля, входящего в комплект поставки устройства, к телефонной розетке, а другой – к порту 1-LINE на задней панели устройства. Дополнительную информацию о настройке устройства для работы с факсами см. в разделе [Настройка устройства для работы с факсами](#).
- Если используется разветвитель телефонной линии, то при работе с факсами могут возникнуть проблемы. Разветвитель - это двужильный разъем, подключаемый к телефонной розетке. Снимите разветвитель и напрямую подключите устройство к телефонной розетке.
- Подключите заведомо исправный телефон и телефонный провод к телефонной розетке, к которой подключено устройство, и проверьте, слышен ли сигнал линии. Если тональный сигнал не слышен, обратитесь в телефонную компанию для проверки линии.
- Попытайтесь передать или принять пробный факс. Если отправка или прием факса выполняется успешно, то, возможно, неисправность устранена.

После того как обнаруженные неполадки будут устранены, повторно запустите проверку факса, чтобы убедиться, что она прошла успешно и устройство готово к передаче и приему факсов.

Не удалось выполнить проверку подключения телефонного кабеля к нужному порту факса

Решение: Подсоедините телефонный кабель к соответствующему порту.

1. Подключите один разъем кабеля, входящего в комплект поставки устройства, к телефонной розетке, а другой – к порту 1-LINE на задней панели устройства.

 **Примечание.** Если для подключения к телефонной розетке используется порт 2-EXT, отправка и получение факсов будут невозможны. The 2-EXT port should only be used to connect other equipment, such as an answering machine or a telephone.



Рис. 8-1 Вид устройства сзади

1	Телефонная розетка
2	Подключите телефонный кабель, входящий в комплект поставки устройства, к порту 1-LINE

2. После подключения телефонного кабеля к порту 1-LINE запустите проверку факса еще раз, чтобы в случае ее успешного выполнения убедиться в том, что устройство готово к передаче и приему факсов.
3. Попытайтесь передать или принять пробный факс.
 - Убедитесь, что используется телефонный кабель, входящий в комплект поставки устройства. Если для подключения устройства к телефонной розетке используется кабель, не входящий в комплект поставки, отправка и получение факсов могут быть невозможны. После подключения телефонного кабеля, прилагаемого к устройству, снова запустите проверку факса.
 - Если используется разветвитель телефонной линии, то при работе с факсами могут возникнуть проблемы. Разветвитель - это двужильный разъем, подключаемый к телефонной розетке. Снимите разветвитель и напрямую подключите устройство к телефонной розетке.

Не удалось выполнить проверку использования соответствующего телефонного кабеля с факсом

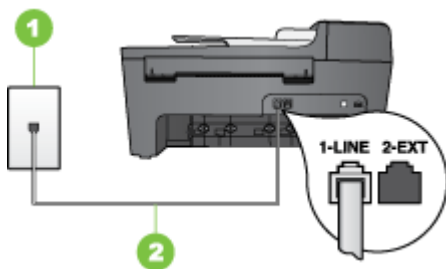
Решение:

- Убедитесь, что для подключения к телефонной розетке используется телефонный кабель, входящий в комплект поставки устройства. Один конец телефонного кабеля необходимо подсоединить к порту 1-LINE на задней панели устройства, а другой – к телефонной розетке, как показано на рисунке ниже.

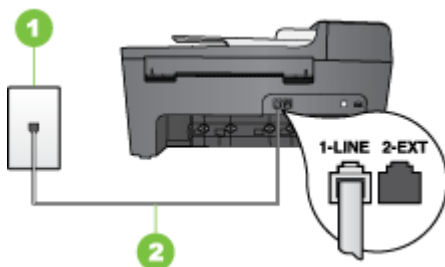

1	Телефонная розетка
2	Подключите телефонный кабель, входящий в комплект поставки устройства, к порту 1-LINE

Если прилагаемый к устройству телефонный кабель имеет недостаточную длину, его можно удлинить с помощью соединителя. Такой соединитель можно приобрести в магазине электроники, в котором продаются принадлежности для телефонов. При этом может потребоваться дополнительный стандартный телефонный кабель, который, возможно, уже используется дома или в офисе.

- Проверьте соединение между телефонной розеткой и устройством, чтобы убедиться в исправности телефонного кабеля.
- Убедитесь, что используется телефонный кабель, входящий в комплект поставки устройства. Если для подключения устройства к телефонной розетке используется кабель, не входящий в комплект поставки, отправка и получение факсов могут быть невозможны. После подключения телефонного кабеля, прилагаемого к устройству, снова запустите проверку факса.
- Если используется разветвитель телефонной линии, то при работе с факсами могут возникнуть проблемы. Разветвитель - это двужильный разъем, подключаемый к телефонной розетке. Снимите разветвитель и напрямую подключите устройство к телефонной розетке.

Не удалось выполнить проверку распознавания тонального сигнала

Решение:

- Возможно, устройство подключено к одной телефонной линии вместе с другими устройствами, которые вызывают сбой при проверке. Чтобы выяснить, является ли причиной неполадки другое оборудование, отсоедините от телефонной линии все устройства, кроме устройства, после чего вновь запустите проверку. Если при отсоединенном оборудовании **Проверка распознавания сигнала телефонной линии** (Проверке состояния линии передачи факсов) прошла успешно, значит, неполадки вызваны неисправностью одного или нескольких устройств; попытайтесь подсоединять их по порядку и повторяйте проверку, пока не обнаружите неисправное устройство.
- Подключите заведомо исправный телефон и телефонный провод к телефонной розетке, к которой подключено устройство, и проверьте, слышен ли сигнал линии. Если тональный сигнал не слышен, обратитесь в телефонную компанию для проверки линии.
- Убедитесь, что устройство правильно подключено к телефонной розетке. Подсоедините один конец кабеля, прилагаемого к устройству, к телефонной розетке, а другой — к порту 1-LINE сзади устройства.
- Если используется разветвитель телефонной линии, то при работе с факсами могут возникнуть проблемы. Разветвитель - это двужильный разъем, подключаемый к телефонной розетке. Снимите разветвитель и напрямую подключите устройство к телефонной розетке.
- Если в телефонной системе не используется стандартный тональный сигнал (например, в некоторых мини-АТС), то возможен сбой при выполнении проверки. Это не приведет к появлению проблем при отправке или получении факсов. Попробуйте отправить или принять пробный факс.
- Проверьте правильность настройки страны/региона. В случае неправильной настройки страны/региона может возникнуть сбой при выполнении проверки, а также неполадки при передаче и приеме факсов.
- Убедитесь, что устройство подключено к аналоговой телефонной линии. В противном случае факсимильная связь невозможна. Чтобы проверить, является ли телефонная линия цифровой, подключите к этой телефонной линии обычный аналоговый телефон и проверьте наличие тонального сигнала. Если обычный тональный сигнал не слышен, возможно, эта телефонная линия предназначена для цифровых телефонов. Подключите устройство к аналоговой телефонной линии и выполните попытку передать или принять факс.
- Убедитесь, что используется телефонный кабель, входящий в комплект поставки устройства. Если для подключения устройства к телефонной розетке используется кабель, не входящий в комплект поставки, отправка и получение факсов могут быть невозможны. После подключения телефонного кабеля, прилагаемого к устройству, снова запустите проверку факса.

После того как обнаруженные неполадки будут устранены, повторно запустите проверку факса, чтобы убедиться, что она прошла успешно и устройство готово к передаче и приему факсов. Если по-прежнему не удастся выполнить проверку

Обнаружения тонального сигнала, обратитесь за помощью в телефонную компанию для проверки линии.

Не удается выполнить проверку состояния линии передачи факсов

Решение:

- Убедитесь, что устройство подключено к аналоговой телефонной линии. В противном случае факсимильная связь невозможна. Чтобы проверить, является ли телефонная линия цифровой, подключите к этой телефонной линии обычный аналоговый телефон и проверьте наличие тонального сигнала. Если обычный тональный сигнал не слышен, возможно, эта телефонная линия предназначена для цифровых телефонов. Подключите устройство к аналоговой телефонной линии и выполните попытку передать или принять факс.
- Проверьте соединение между телефонной розеткой и устройством, чтобы убедиться в исправности телефонного кабеля.
- Убедитесь, что устройство правильно подключено к телефонной розетке. Подсоедините один конец кабеля, прилагаемого к устройству, к телефонной розетке, а другой — к порту 1-LINE сзади устройства.
- Возможно, устройство подключено к одной телефонной линии вместе с другими устройствами, которые вызывают сбой при проверке. Чтобы выяснить, является ли причиной неполадки другое оборудование, отсоедините от телефонной линии все устройства, кроме устройства, после чего вновь запустите проверку.
 - Если при отсоединенном оборудовании **Проверка состояния линии факса** (Проверке состояния линии передачи факсов) прошла успешно, значит, неполадки вызваны неисправностью одного или нескольких устройств; попытайтесь подсоединять их по порядку и повторяйте проверку, пока не обнаружите неисправное устройство.
 - Если при отсутствии другого оборудования возникает сбой при **Проверке состояния линии факса** (Проверке состояния линии передачи факсов), подключите устройство к исправной телефонной линии и прочтите приведенную в этом разделе информацию об устранении неполадок.
- Если используется разветвитель телефонной линии, то при работе с факсами могут возникнуть проблемы. Разветвитель - это двужильный разъем, подключаемый к телефонной розетке. Снимите разветвитель и напрямую подключите устройство к телефонной розетке.
- Убедитесь, что используется телефонный кабель, входящий в комплект поставки устройства. Если для подключения устройства к телефонной розетке используется кабель, не входящий в комплект поставки, отправка и получение факсов могут быть невозможны. После подключения телефонного кабеля, прилагаемого к устройству, снова запустите проверку факса.

После того как обнаруженные неполадки будут устранены, повторно запустите проверку факса, чтобы убедиться, что она прошла успешно и устройство готово к передаче и приему факсов. Если проверку **Состояния линии передачи факсов** не удастся выполнить, а неполадки при передаче и приеме факсов

сохраняются, обратитесь за помощью в телефонную компанию для проверки линии.

На дисплее всегда отображается значок Трубка снята

Решение: Используется несоответствующий телефонный кабель. Для подсоединения устройства к телефонной линии используйте только телефонный провод, входящий в комплект поставки устройства. Если прилагаемый к устройству телефонный кабель имеет недостаточную длину, его можно удлинить с помощью соединителя. Такой соединитель можно приобрести в магазине электроники, в котором продаются принадлежности для телефонов. При этом может потребоваться дополнительный стандартный телефонный кабель, который, возможно, уже используется дома или в офисе.

Решение: Возможно, на телефонной линии, к которой подсоединено устройство, установлено другое оборудование. Убедитесь, что телефонные аппараты с добавочными номерами (на той же телефонной линии, но не подключенные к устройству) или другое оборудование не используются в данный момент и трубка не снята. Например, с помощью устройства не удастся передать или принять факс, если снята трубка телефонного аппарата с добавочным номером, а также при использовании компьютерного модема для передачи сообщения электронной почты или доступа к сети Интернет.

Возникают неполадки при передаче и приеме факсо

Решение: Убедитесь в том, что устройство включено. Посмотрите на дисплей устройства. Если на дисплее ничего не отображается и индикатор **питание** не горит, значит устройство выключено. Убедитесь в том, что кабель питания надежно подключен к устройству и вставлен в розетку. Нажмите кнопку **питание**, чтобы включить устройство.

После включения устройства HP рекомендует подождать пять минут, прежде чем приступить к передаче или приему факса. Аппарат не может передавать или принимать факсы во время инициализации после включения.

Решение:

- Убедитесь, что для подключения к телефонной розетке используется телефонный кабель, входящий в комплект поставки устройства. Один конец телефонного кабеля необходимо подсоединить к порту 1-LINE на задней панели устройства, а другой – к телефонной розетке, как показано на рисунке ниже.

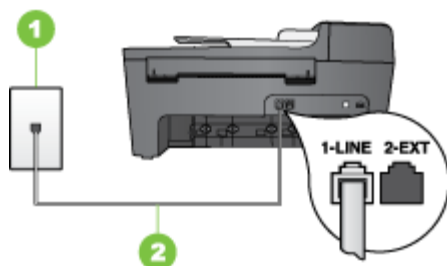

1	Телефонная розетка
2	Подключите телефонный кабель, входящий в комплект поставки устройства, к порту 1-LINE

Если прилагаемый к устройству телефонный кабель имеет недостаточную длину, его можно удлинить с помощью соединителя. Такой соединитель можно приобрести в магазине электроники, в котором продаются принадлежности для телефонов. При этом может потребоваться дополнительный стандартный телефонный кабель, который, возможно, уже используется дома или в офисе.

- Подключите заведомо исправный телефон и телефонный кабель к телефонной розетке, которая предназначена для устройства, и проверьте наличие сигнала. Если сигнала нет, обратитесь в телефонную компанию.
- Возможно, используется другое оборудование, подключенное к той же телефонной линии, что и устройство. Например, с помощью устройства не удастся передать или принять факс, если снята трубка телефонного аппарата с добавочным номером, а также при использовании компьютерного модема для передачи сообщения электронной почты или доступа к сети Интернет.
- Проверьте, не вызвана ли ошибка каким-либо другим процессом. Проверьте, не отображаются ли на дисплее панели управления или мониторе компьютера сообщения об ошибках, содержащих информацию о неисправности и способах ее устранения. При возникновении ошибки устройство не передает и не принимает факсы до тех пор, пока ошибка не будет устранена.
- Возможны помехи на телефонной линии во время соединения. При использовании телефонных линий низкого качества (имеются помехи) могут возникнуть неполадки при работе с факсами. Проверьте качество звука в телефонной линии. Для этого подключите к телефонной розетке телефон и проверьте, слышны ли статические или другие помехи. Если слышны помехи, отключите режим **Режим коррекции ошибок** (ECM) и попробуйте продолжить работу с факсами. Информацию об изменении режима ECM см. в экранной справке. Если неполадку устранить не удалось, обратитесь в телефонную компанию.

- При использовании цифровой абонентской линии (DSL) убедитесь в наличии фильтра DSL. В противном случае успешная работа с факсами будет невозможна. Дополнительную информацию см. в разделе [Вариант В: Настройка устройства с помощью DSL](#).
- Убедитесь, что устройство не подключено к телефонной розетке, предназначенной для цифровых телефонов. Чтобы проверить, не является ли телефонная линия цифровой, подключите к этой телефонной линии обычный аналоговый телефон и проверьте наличие сигнала. Если обычный сигнал не слышен, возможно, эта телефонная линия предназначена для цифровых телефонов.
- При использовании преобразователя/терминального адаптера для мини-АТС или интерфейса ISDN убедитесь, что устройство подключено к правильному порту, а терминальный адаптер настроен для использования правильного протокола для данной страны/региона (если возможно). Для получения дополнительной информации см. [Вариант С: Установка устройства при использовании мини-АТС или линии ISDN](#).
- Если устройство и служба DSL используют одну и ту же телефонную линию, возможно, модем DSL не заземлен надлежащим образом. Если модем DSL не заземлен надлежащим образом, он может создавать помехи в телефонной линии. При использовании телефонных линий низкого качества (имеются помехи) могут возникнуть неполадки при работе с факсами. Чтобы убедиться в качестве звука телефонной линии, подключите телефон к телефонной розетке и проверьте, слышны ли статические или другие помехи. Если слышны помехи, отключите модем DSL и отсоедините его от источника питания как минимум на 15 минут. Снова включите модем DSL и проверьте тональный сигнал.



Примечание. Позже статические помехи могут снова появиться на телефонной линии. Если устройство прекратит передачу и прием факсов, повторите описанную процедуру.

Если на линии по-прежнему слышны помехи, обратитесь в телефонную компанию. Для получения информации об отключении модема DSL обратитесь к провайдеру DSL.

- Если используется разветвитель телефонной линии, то при работе с факсами могут возникнуть проблемы. Разветвитель - это двужильный разъем, подключаемый к телефонной розетке. Снимите разветвитель и напрямую подключите устройство к телефонной розетке.
-

При передаче факса вручну в устройстве возникают неполадки

Решение:

 **Примечание.** Этот способ устранения относится только к тем странам/регионам, где в комплект поставки устройства входит пвухпроводной кабель: Это следующие страны/регионы: Аргентина, Австралия, Бразилия, Канада, Чили, Китай, Колумбия, Греция, Индия, Индонезия, Ирландия, Япония, Корея, Латинская Америка, Малайзия, Мексика, Филиппины, Польша, Португалия, Россия, Саудовская Аравия, Сингапур, Испания, Тайвань, США, Венесуэла и Вьетнам.

- Убедитесь, что используемый для факсимильного вызова телефон напрямую подключен к устройству. Для передачи факса вручну телефон должен быть напрямую подсоединен к порту 2-EXT устройства, как показано ниже.

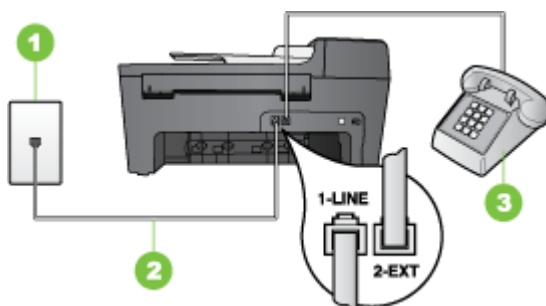

1	Телефонная розетка
2	Подключите телефонный кабель, входящий в комплект поставки устройства, к порту 1-LINE
3	Телефон

- При пересылке факса вручну с использованием телефона, напрямую подключенного к устройству, необходимо воспользоваться кнопками на телефоне. Нельзя использовать клавиатуру на панели управления устройства.

 **Примечание.** При использовании последовательной телефонной системы подключите телефон напрямую к кабелю в верхней части устройства, к которому прикреплена вилка.

С помощью устройства можно передавать факсы, но не удается их принимать

Решение:

- Если услуга отличительного звонка не используется, убедитесь в том, что в настройках функции **Отличительный звонок** (Последовательность звонков) в устройстве установлено значение **Все звонки**. Дополнительную информацию см. в разделе [Изменение мелодии ответного звонка в качестве условного звонка](#).
- Если в функции **Автоответчик** (Автоматический ответ) задано значение **Выкл** (ВЫКЛ), значит, необходимо принимать факсы вручную; иначе устройство не будет принимать факсы. Информацию о получении факсов вручную см. в разделе [Прием факса вручную](#) (Получение факсов вручную).
- Если для голосовой почты используется тот же номер, что и для факсов, необходимо принимать факсы вручную, а не автоматически. То есть на входящие факсимильные вызовы потребуется отвечать лично. Информацию о настройке устройства при использовании услуг голосовой почты см. в разделе [Вариант F: Общая линия для голосовых/факсимильных вызовов с голосовой почтой](#) (Вариант F: Общая линия для голосовых/факсимильных вызовов со службой голосовой почты). Информацию о получении факсов вручную см. в разделе [Прием факса вручную](#) (Получение факсов вручную).
- При наличии компьютерного модема, подсоединенного к телефонной линии, на которой работает устройство, убедитесь, что программное обеспечение модема не настроено на автоматический прием факсов. В противном случае модем будет автоматически занимать линию для получения всех входящих факсов и устройство не сможет принимать факсимильные вызовы.
- Если к телефонной линии, на которой работает устройство, подключен автоответчик, может возникнуть одна из нижеуказанных неполадок:
 - Возможно, автоответчик не настроен для работы с устройством.
 - Речевое приветствие может быть слишком длинным или громким, что мешает устройству распознать тональные сигналы факсимильной связи, поэтому передающий факсимильный аппарат может прервать соединение.
 - Длительность паузы после воспроизведения автоответчиком сообщения может быть недостаточна для определения устройством сигналов факсимильной связи. Эта проблема чаще всего возникает при использовании цифровых автоответчиков.

В этих ситуациях могут оказаться полезными описанные ниже действия:

- Если на линии, которая используется для факсимильных вызовов, установлен автоответчик, попытайтесь напрямую подключить его к устройству, как описано в разделе [Вариант I: Общая линия для голосовых/факсимильных вызовов с автоответчиком](#) (Вариант I: Общая линия для голосовых и факсимильных вызовов с автоответчиком).
- Убедитесь в том, что устройство настроено для автоматического приема факсов. Информацию о настройке устройства на автоматическое получение факсов см. в разделе [Прием факса](#) (Получение факса).

- Убедитесь, что для параметра **Звонки до ответа** (Число звонков до ответа) установлено большее число звонков, чем для автоответчика. Дополнительную информацию см. в разделе [Настройка количества звонков до ответа](#).
- Отсоедините автоответчик и попробуйте принять факс. Если факс удастся принять, возможно, неполадки связаны с автоответчиком.
- Снова подсоедините автоответчик и запишите сообщение. Запишите сообщение длительностью приблизительно 10 секунд. При записи сообщения его следует произносить медленно и негромко. В конце телефонного сообщения оставьте не менее 5 секунд тишины. При записи этих секунд тишины не должно быть фоновых помех. Попробуйте снова принять факс.



Примечание. Возможно, на некоторых автоответчиках не сохраняется беззвучный участок, записанный в конце приветственного сообщения. Чтобы проверить это, воспроизведите приветственное сообщение.

- Если к линии, которую использует устройство, подключены другие телефонные устройства, например, автоответчик, компьютерный модем или многопортовый коммутатор, то уровень сигнала факса может быть пониженным. Понижение уровня сигнала может быть также вызвано использованием разветвителя или подсоединением дополнительных кабелей для увеличения длины телефонной линии. Пониженный уровень сигнала факса может вызвать неполадки при приеме факсов. Чтобы выяснить, не являются ли причиной неисправности другие устройства, отсоедините все устройства, кроме от телефонной линии, а затем снова попытайтесь принять факс. Если при отсоединенном оборудовании удастся принимать факсы, значит, неполадки вызваны неисправностью одного или нескольких устройств; попытайтесь подсоединить их все по порядку и принять факс, чтобы выявить неисправное устройство.
 - При наличии особой последовательности звонков для номера факса (используется услуга отличительного звонка, предоставляемая телефонной компанией) убедитесь, что функция **Отличительный звонок** (Последовательность звонков) в устройстве настроена надлежащим образом. Дополнительную информацию см. в разделе [Изменение мелодии ответного звонка в качестве условного звонка](#).
-

С помощью устройства можно принимать факсы, но не удается их отправлять

Решение:

- Аппарат может выполнять набор номера слишком быстро или слишком рано. Возможно, в номер необходимо добавить несколько пауз. Например, если необходимо получить доступ к внешней линии перед набором телефонного номера, установите паузу после номера доступа. Если номер состоит из цифр 95555555 и при этом 9 используется для доступа к внешней линии, паузы можно установить следующим образом: 9-555-5555. Для ввода паузы в номер факса нажмите кнопку **Повтор/Пауза** или несколько раз нажмите кнопку **Пробел (#)** для отображения на дисплее дефиса (-). Можно отправлять факсы с помощью функции контроля набора номера. Это позволит слышать сигналы набора номера. Можно также установить темп набора и отвечать на запросы при наборе номера. Для получения дополнительной информации см. [Передача факса с помощью контролируемого набора](#).
 - Номер, введенный при отправке факса, имеет недопустимый формат или возникли проблемы с факсимильным аппаратом получателя. Для проверки позвоните по номеру факса с телефона и послушайте сигналы факса. Если факсимильные сигналы не слышны, принимающий факсимильный аппарат может быть не включен или не подключен, либо служба голосовой почты создает помехи в телефонной линии получателя. Можно также попросить получателя проверить исправность принимающего факсимильного аппарата.
-

На автоответчик записываются факсимильные сигналы

Решение:

- Если на линии, которая используется для факсимильных вызовов, установлен автоответчик, попытайтесь напрямую подключить его к устройству, как описано в разделе [Вариант I: Общая линия для голосовых/факсимильных вызовов с автоответчиком](#) (Вариант I: Общая линия для голосовых и факсимильных вызовов с автоответчиком). При неправильном подключении автоответчик может записывать сигналы факсимильной связи.
- Настройте устройство на автоматический прием факсов и установите необходимое значение параметра **Звонки до ответа** (Число звонков до ответа). Число звонков до ответа, установленное на устройстве, должно быть больше числа, установленного на автоответчике. Если для автоответчика и устройства установлено одинаковое число звонков до ответа, оба устройства примут вызовы, а факсимильные сигналы будут записаны на автоответчик.
- Установите в автоответчике меньшее число сигналов вызова, а в устройстве - максимально возможное число сигналов вызова. (Максимальное количество звонков для разных стран и регионов различно.) В этом случае автоответчик будет отвечать на входящий вызов, а устройство будет контролировать линию. Если устройство распознает сигналы факсимильной связи, он примет факс. Если поступлении голосового вызова, автоответчик запишет входящее сообщение. Дополнительную информацию см. в разделе [Настройка количества звонков до ответа](#).

Прилагаемый к устройству телефонный кабель имеет недостаточную длину

Решение: Если прилагаемый к устройству телефонный кабель имеет недостаточную длину, его можно удлинить с помощью соединителя. Такой соединитель можно приобрести в магазине электроники, в котором продаются принадлежности для телефонов. При этом может потребоваться дополнительный стандартный телефонный кабель, который, возможно, уже используется дома или в офисе.

 **Совет** Если в комплект поставки устройства входит адаптер для двухпроводного телефонного кабеля, то для увеличения длины кабеля можно использовать адаптер с 4-проводным телефонным кабелем. Информацию об использовании адаптера для двухпроводного телефонного кабеля см. в прилагаемой к нему документации.

Удлинение телефонного кабеля

1. Подсоедините один конец кабеля, входящего в комплект поставки устройства, к соединителю, а другой – к порту 1-LINE на задней панели устройства.
2. Подсоедините другой телефонный кабель к свободному порту на соединителе и вставьте в стенную телефонную розетку.

Устранение неисправностей, связанных с установкой

Если после выполнения нижеприведенных действий неисправность сохраняется, см. информацию о поддержке HP в разделе [Поддержка и гарантия](#) (Поддержка и гарантийное обслуживание).

- [Рекомендации по установке оборудования](#)
- [Рекомендации по установке программного обеспечения](#)

Рекомендации по установке оборудования

Выполните проверку устройства

- Убедитесь, что внутри и снаружи устройства нет упаковочной ленты и материалов.
- Убедитесь, что в подающий лоток устройства загружено достаточное количество бумаги.
- Убедитесь, что все индикаторы, кроме индикатора готовности, не светятся и не мигают. Если индикатор "Внимание" мигает, проверьте наличие сообщений на дисплее панели управления.

Проверьте соединения оборудования

- Убедитесь, что все используемые шнуры и кабели в хорошем рабочем состоянии.
- Убедитесь, что шнур питания надежно подсоединен к устройству и к рабочей сетевой розетке.
- Убедитесь, что телефонный шнур подсоединен к порту 1-LINE.

Проверка картриджей

- Убедитесь, что с картриджей удалена защитная лента.
- Убедитесь, что картриджи надежно установлены в правильные гнезда. С усилием нажмите на каждый картридж для обеспечения надежного контакта.

Проверьте устройство и убедитесь в следующем:

- Индикатор питания светится, не мигая. При первом включении устройства на подготовку к работе требуется около 45 секунд.
- Устройство находится в состоянии готовности, а индикаторы панели управления не светятся и не мигают. Если индикаторы светятся или мигают, см. сообщение на панели управления.
- Убедитесь, что шнур питания и другие кабели находятся в рабочем состоянии и надежно подсоединены к устройству.
- Из устройства удалены все упаковочные ленты и материалы.
- Задняя панель зафиксирована на месте.
- Бумага загружена в лоток, в устройстве нет застрявшей бумаги.
- Убедитесь, что с каждого картриджа снята защитная лента.
- Картриджи правильно установлены в соответствующие гнезда. С усилием нажмите на каждый картридж для обеспечения надежного контакта.

Рекомендации по установке программного обеспечения

Проверьте компьютерную систему

- Убедитесь, что компьютер работает под управлением одной из поддерживаемых операционных систем.
- Убедитесь, что компьютер соответствует минимальным системным требованиям.

Проверьте предварительные условия установки

- Используйте только тот компакт-диск Starter CD, на котором содержится надлежащее установочное программное обеспечение для вашей операционной системы.
- Перед установкой программного обеспечения убедитесь, что все другие программы закрыты.
- Если компьютер не может распознать введенный вами путь к компакт-дису, проверьте, правильно ли вы указали букву, соответствующую устройству чтения компакт-дисков.
- Если компьютер не может произвести чтение с компакт-диска Starter CD, вставленного в устройство чтения компакт-дисков, проверьте компакт-диск на наличие повреждений. Драйвер устройства можно загрузить с веб-сайта HP (www.hp.com/support).

Выполните следующие действия:

- Убедитесь, что компьютер соответствует системным требованиям.
- Перед установкой программного обеспечения убедитесь, что закрыты все другие программы.
- Если компьютер не может распознать введенный вами путь к компакт-дису, проверьте, правильно ли вы указали букву, соответствующую устройству чтения компакт-дисков.
- Если компьютер не распознает Starter CD в CD-дисковом, проверьте, не поврежден ли CD-диск. Драйвер устройства можно загрузить с веб-сайта HP (www.hp.com/support).
- Проверьте в диспетчере устройств Windows, чтобы драйверы USB не были отключены.
- Если компьютер не может обнаружить устройство, запустите программу удаления (`util\ccc\uninstall.bat` на компакт-диске Starter CD) для полного удаления драйвера устройства. Перезагрузите компьютер и повторно установите драйвер устройства.

Устраните замятия бумаги

Если бумага была загружена во входной лоток, может потребоваться устранить замятие бумаги со стороны задней дверцы.

Кроме того, бумага может замяться в устройстве автоматической подачи документов. Замятие бумаги в устройстве автоматической подачи документов может стать следствием нескольких обычных операций:

- В лоток устройства подачи документов загружено слишком много бумаги. Сведения о максимальной загрузке устройства АПД см. в разделе [Загрузка оригиналов](#).
- Используемая бумага является слишком толстой или слишком тонкой для устройства.
- Попытка добавления бумаги в лоток устройства подачи документов, когда устройство выполняет подачу бумаги.

Для устранения замятия бумаги со стороны задней дверцы

1. Нажмите на выступ в левой части задней крышки, чтобы освободить ее. Снимите крышку, потянув ее по направлению от устройства.

△ **Внимание** При попытке извлечь замятую бумагу спереди устройства может быть поврежден печатающий механизм. При устранении замятий для доступа к бумаге всегда снимайте заднюю крышку.

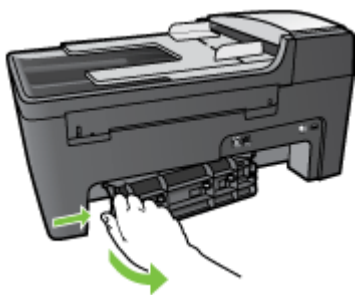

2. Аккуратно вытяните бумагу из роликов.

△ **Внимание** Если бумага рвется при извлечении из роликов, удалите оторванные фрагменты бумаги с роликов и колес внутри устройства. Если оторванные фрагменты останутся внутри устройства, это снова приведет к замятию бумаги.

3. Установите на место заднюю дверцу. Аккуратно нажмите на дверцу вперед до щелчка.
4. Нажмите кнопку **OK** для продолжения печати текущего задания.

Устранение замятия бумаги в устройстве автоматической подачи документов

1. Поднимите крышку устройства автоматической подачи документов.

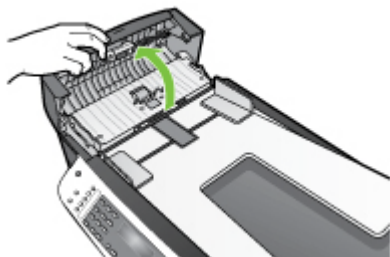

2. Аккуратно вытяните бумагу из роликов.

△ **Внимание** Если бумага рвется при извлечении из роликов, удалите оторванные фрагменты бумаги с роликов и колес внутри устройства. Если оторванные фрагменты останутся внутри устройства, это снова приведет к замятию бумаги.

3. Закройте крышку устройства автоматической подачи документов.

Предотвращение замятий

Для предотвращения замятий бумаги следуйте следующим рекомендациям.

- Своевременно извлекайте распечатанные страницы из выходного лотка.
- Для предотвращения скручивания и сгибания краев бумаги храните всю неиспользуемую бумагу горизонтально в герметично закрываемом пакете.
- Убедитесь, что бумага, загруженная во входной лоток, не имеет изгибов, загнутых краев и надрывов.
- Не загружайте во входной лоток одновременно бумагу разных типов и форматов; вся бумага в стопке во входном лотке должна быть одинакового формата и типа.
- Отрегулируйте направляющую ширины бумаги во входном лотке таким образом, чтобы она прилегала вплотную к бумаге. Убедитесь, что направляющая ширины бумаги не сгибает бумагу во входном лотке.
- При загрузке бумаги во входной лоток не прилагайте излишних усилий.
- Используйте типы бумаги, рекомендуемые для устройства. [Дополнительные сведения см. в разделе Сведения о технических характеристиках поддерживаемых носителей.](#)
- Не оставляйте оригиналы на стекле экспонирования. При загрузке оригинала в устройство автоматической подачи документов в то время, как на стекле экспонирования уже размещен документ, оригинал может быть замят в устройстве автоматической подачи документов.

A Расходные материалы HP

Этот раздел содержит информацию по следующим темам. Информация может быть изменена. Последние обновления см. на веб-узле HP по адресу: www.hpshopping.com. Кроме того, веб-узел можно использовать для приобретения товаров.

- [Заказ расходных материалов в Интернете](#)
- [Расходные материалы](#)

Заказ расходных материалов в Интернете

Чтобы заказать для устройства оригинальные расходные материалы HP, воспользуйтесь веб-узлом www.hpshopping.com. При необходимости выберите страну/регион, затем укажите продукт и щелкните по одной из ссылок на странице заказа продуктов.

Кроме веб-узла HP, расходные материалы для печати можно заказать с помощью следующего средства.

Панель инструментов. На вкладке **Предполагаемый уровень чернил** щелкните **Купить в Интернете**.

Расходные материалы

- [Картриджи](#)
- [Носители HP](#)

Картриджи

Для замены используйте только картриджи с тем же номером, что и заменяемый картридж. Номер картриджа можно найти в следующих местах.

- На этикетке заменяемого картриджа.
- **Панель инструментов.** Для просмотра сведений о замене картриджей щелкните вкладку **Приблизительный уровень чернил** и нажмите кнопку **Сведения о картридже**.

 **Примечание.** В некоторых странах и регионах заказ картриджей в Интернете не поддерживается. В этом случае обратитесь к ближайшему реселлеру HP для получения информации о приобретении картриджей.

В странах Европы можно использовать веб-узел www.hp.com/eu/hard-to-find-supplies для поиска информации о картриджах HP.

Носители HP

Для заказа таких носителей, как фотобумага HP высшего качества или бумага HP повышенного качества, используйте веб-узел www.hpshopping.com.

Б Поддержка и гарантия

Информация, содержащаяся в [Обслуживание и устранение неисправностей](#) касается решения общих проблем. Если устройство не работает должным образом, и данная информация не помогает разрешить проблему, попробуйте воспользоваться следующими службами поддержки.

Настоящий раздел содержит следующие темы:

- [Ограниченная гарантия Hewlett-Packard](#)
- [Электронные средства поддержки](#)
- [Получение поддержки компании HP по телефону](#)
- [Подготовка устройства к транспортировке](#)
- [Упаковка устройства](#)

Ограниченная гарантия Hewlett-Packard

Продукт HP	Срок ограниченной гарантии
Носитель с программным обеспечением	90 дней
Принтер	1 год
Печатающие картриджи или картриджи с чернилами	до первого из следующих событий: момента, когда в картридже закончатся чернила HP или даты "окончания гарантии", указанной на картридже. Данная гарантия не распространяется на изделия HP, которые подвергались перезарядке, доработке, процедурам восстановления работоспособности, а также на изделия, подвергшиеся неправильной эксплуатации или нерегламентированным воздействиям.
Дополнительные принадлежности	1 год, если не указано иное

A. Условия ограниченной гарантии

- Компания Hewlett-Packard (HP) гарантирует конечному пользователю, что в вышеуказанных изделиях HP отсутствуют дефекты, связанные с качеством материалов или изготовлением, в течение вышеуказанного срока, который отсчитывается с момента покупки изделия пользователем.
- В отношении программного обеспечения ограниченная гарантия HP распространяется только на свои при выполнении программных инструкций. Компания HP не гарантирует бесперебойной и безошибочной работы любой программы.
- Ограниченная гарантия HP распространяется только на те дефекты, которые возникли в результате нормальной эксплуатации изделия, и не распространяется на любые другие неполадки, включая неполадки, причиной которых является:
 - техническое обслуживание или модификация изделия с нарушением инструкции по эксплуатации;
 - использование программного обеспечения, материалов для печати, деталей и принадлежностей, не поставляемых или не поддерживаемых компанией HP;
 - случай эксплуатации, не соответствующей техническим характеристикам изделия;
 - Несанкционированная модификация или использование не по назначению.
- Установка в принтеры HP картриджи других изготовителей или повторно заправленных картриджей не влияет ни на гарантийное соглашение с пользователем, ни на какие-либо соглашения компании HP с пользователем относительно технической поддержки. Однако в том случае, если вероятной причиной конкретного сбоя или повреждения принтера является установка картриджа другого изготовителя или повторно заправленного картриджа либо использование картриджа с истекшим сроком службы, компания HP взимает плату за время и материалы, необходимые для устранения этого сбоя или повреждения, по стандартным расценкам.
- Если в течение действующего гарантийного периода компания HP получит уведомление о дефекте в изделии, на которое распространяется гарантия HP, компания HP обязуется по своему выбору либо отремонтировать, либо заменить изделие.
- Если компания HP окажется не в состоянии отремонтировать или заменить дефектное изделие, на которое распространяется гарантия HP, компания HP обязуется в течение приемлемого срока после получения уведомления о дефекте возместить продажную стоимость изделия.
- Компания HP не принимает на себя никаких обязательств по ремонту, замене или возмещению стоимости до тех пор, пока пользователь не вернет дефектное изделие компании HP.
- Любое изделие, на которое заменяется дефектное изделие, может быть новым либо равноценным новому, при условии, что его функциональные возможности по крайней мере равны возможностям заменяемого изделия.
- Изделия компании HP могут содержать восстановленные детали, компоненты или материалы, эквивалентные новым по своим характеристикам.
- Ограниченная гарантия HP действительна в любой стране или регионе, в котором компания HP продает изделия, на которые распространяется данная гарантия. Контракты на дополнительное гарантийное обслуживание, например, на обслуживание по месту установки, могут заключаться любым уполномоченным обслуживающим предприятием HP в странах, где сбой изделий осуществляется HP или уполномоченными импортерами.

B. Ограничения гарантии

В ПРЕДЕЛАХ, ДОПУСКАЕМЫХ МЕСТНЫМ ЗАКОНОДАТЕЛЬСТВОМ, НИ КОМПАНИЯ HP, НИ СТОРОНИЕ ПОСТАВЩИКИ, НЕ ДАЮТ НИКАКИХ ДОПОЛНИТЕЛЬНЫХ ГАРАНТИЙ ИЛИ УСЛОВИЙ, ЯВНЫХ ИЛИ ПОДРАЗУМЕВАЕМЫХ ГАРАНТИЙ ИЛИ УСЛОВИЙ КОММЕРЧЕСКОЙ ЦЕННОСТИ, УДОВЛЕТВОРИТЕЛЬНОГО КАЧЕСТВА ИЛИ ПРИГОДНОСТИ ДЛЯ КОНКРЕТНОЙ ЦЕЛИ.

C. Ограничение ответственности

- В пределах, допускаемых местным законодательством, возмещение ущерба, определяемое настоящей Гарантией, является единственным и исключительным возмещением ущерба, предоставляемым пользователю.
- В ТОЙ СТЕПЕНИ, В КОТОРОЙ ЭТО ДОПУСКАЕТСЯ МЕСТНЫМ ЗАКОНОДАТЕЛЬСТВОМ, ЗА ИСКЛЮЧЕНИЕМ ОТВЕТСТВЕННОСТИ, ОСОБО ОГОВОРЕННОЙ В НАСТОЯЩЕМ ГАРАНТИЙНОМ ОБЯЗАТЕЛЬСТВЕ, НИ КОМПАНИЯ HP, НИ ЕЕ НЕЗАВИСИМЫЕ ПОСТАВЩИКИ НИ ПРИ КАКИХ ОБСТОЯТЕЛЬСТВАХ НЕ НЕСУТ ОТВЕТСТВЕННОСТИ НИ ЗА КАКИЕ ПРЯМЫЕ, КОСВЕННЫЕ, ОСОБЫЕ, СЛУЧАЙНЫЕ ИЛИ ВОСПЛОЩЕДШАВШИЕ УБЫТКИ, ПОНЕСЕННЫЕ В РЕЗУЛЬТАТЕ КОНТРАКТНЫХ, ГРАЖДАНСКИХ И ИНЫХ ПРАВОВЫХ ОТНОШЕНИЙ, НЕЗАВИСИМО ОТ ТОГО, БЫЛИ ЛИ ОНИ ОПОВЕЩЕНЫ О ВОЗМОЖНОСТИ ТАКИХ УБЫТКОВ.

D. Местное законодательство

- Настоящая гарантия дает пользователю определенные юридические права. Покупатель может иметь и другие права, которые варьируются в зависимости от штата на территории Соединенных Штатов Америки, от провинции на территории Канады и от страны в других регионах мира.
- В части Гарантии, не соответствующей местному законодательству, ее следует считать измененной в соответствии с местным законодательством. В соответствии с местным законодательством некоторые ограничения ответственности производителя и ограничения условий настоящей Гарантии могут не относиться к заказчику. Например, некоторые штаты США, а также другие государства (включая провинции Канады), могут:
 - исключить действие оговорок и ограничений, упомянутых в настоящем Положении о гарантии, как ограничивающие установленные в законном порядке права потребителей (например, в Великобритании);
 - каким-либо иным образом ограничить возможность производителя применять такие оговорки или ограничения;
 - предоставить пользователю дополнительные права на гарантийное обслуживание, указать длительность действия предполагаемых гарантий, от которых производитель не может отказаться, либо не допустить ограничения срока действия предполагаемых гарантий.
- УСЛОВИЯ НАСТОЯЩЕГО ПОЛОЖЕНИЯ О ГАРАНТИИ, ЗА ИСКЛЮЧЕНИЕМ РАЗРЕШЕНИЙ НА ЗАКОННОМ ОСНОВАНИИ, НЕ ИСКЛЮЧАЮТ, НЕ ОГРАНИЧИВАЮТ И НЕ ИЗМЕНЯЮТ, А ЛИШЬ ДОПОЛНЯЮТ ОБЯЗАТЕЛЬНЫЕ ПРАВА, УСТАНОВЛЕННЫЕ ПО ЗАКОНУ И ПРИМЕНИМЫЕ К ПРОДАЖЕ ПРОДУКТОВ HP ТАКИМ ПОЛЬЗОВАТЕЛЯМ.

Электронные средства поддержки

Информация о технической поддержке и условиях гарантии приведена на веб-узле компании HP по адресу www.hp.com/support. При появлении запроса выберите страну/регион

и нажмите **Связь с HP** для получения информации по обращению в службу технической поддержки.

На этом веб-узле также предлагается техническая поддержка, драйверы, расходные материалы, информация по оформлению заказа, а также другие возможности:

- получение доступа к страницам интерактивной поддержки;
- передача сообщения электронной почты в HP для получения ответов на свои вопросы;
- обращение к техническому специалисту HP в интерактивном чате;
- проверка наличия обновлений программного обеспечения.

Также можно получить поддержку с помощью панели инструментов. Панель инструментов предоставляет простые пошаговые способы решения основных проблем печати. Для получения дополнительной информации см. [Панель инструментов](#).

Варианты поддержки и их доступность определяются изделием, страной/регионом и языком.

Получение поддержки компании HP по телефону

В течение гарантийного срока вы можете обращаться в Центр обслуживания пользователей изделий HP.

Настоящий раздел содержит следующие темы:

- [Действия перед телефонным звонком в HP](#)
- [Получение поддержки](#)
- [Поддержка HP по телефону](#)
- [Дополнительные варианты гарантии](#)

Действия перед телефонным звонком в HP

Посетите веб-узел компании HP (www.hp.com/support) для получения последней информации об устранении неисправностей, недоработок в изделиях и об обновлениях программ.

Чтобы представители Центра могли оказать помощь наилучшим образом, приготовьте, перед обращением к HP, следующую информацию.

1. Если устройство не печатает, подготовьте следующую информацию.
 - Модель принтера
 - номер модели и серийный номер (указаны на задней панели устройства)
2. Проверьте название используемой операционной системы (например, Windows XP).
3. Проверьте способ подключения устройства к системе (например, с помощью USB-соединения).
4. Найдите номер версии программного обеспечения принтера. Чтобы найти номер версии драйвера принтера, откройте диалоговое окно с параметрами или свойствами принтера и щелкните вкладку **О программе**.
5. Если неполадки возникают при печати из какого-либо определенного приложения, название и номер версии этого приложения.

Получение поддержки

Если возникла проблема, выполните следующее:

1. Ознакомьтесь с документацией, которая поставляется с устройством.
2. Посетите веб-узел технической поддержки HP по адресу: www.hp.com/support.
Поддержка HP в Интернете доступна всем клиентам HP. Web-сайт позволяет быстро получить самую последнюю информацию об устройстве и помощь специалистов. Он предоставляет следующие возможности.
 - Быстрый доступ к квалифицированным специалистам службы интерактивной технической поддержки
 - Обновления программного обеспечения и драйверов.

- Полезную информацию об устранении наиболее распространенных неполадок.
 - Профилактические обновления устройств, уведомления службы поддержки и информационные бюллетени HP, доступные при регистрации устройства.
3. Позвоните в службу поддержки HP. Доступные способы поддержки зависят от модели продукта, страны/региона и языка.

Поддержка HP по телефону

Настоящий раздел содержит следующие темы:

- [Период поддержки по телефону](#)
- [Номера телефонов поддержки](#)
- [Обращение по телефону](#)
- [По истечении периода поддержки по телефону](#)

Период поддержки по телефону

Поддержка по телефону предоставляется в течение одного года в странах Северной Америки, Азиатско-Тихоокеанского региона и Латинской Америки (включая Мексику). Последний список номеров телефонов см. на веб-узле www.hp.com/support.

Номера телефонов поддержки

Во многих местах есть бесплатные телефоны поддержки в течение гарантийного срока. Однако поддержка по некоторым телефонным номерам, приведенным ниже, может осуществляться за плату.

Наиболее свежий список номеров телефонной поддержки см. в www.hp.com/support.



021 672 280	الجزائر
Argentina (Buenos Aires)	54-11-4708-1600
Argentina	0-800-555-5000
Australia	1300 721 147
Australia (out-of-warranty)	1902 910 910
Österreich	0820 87 4417
17212049	البحرين
België	070 300 005
Belgique	070 300 004
Brasil (Sao Paulo)	55-11-4004-7751
Brasil	0-800-709-7751
Canada	1-(800)-474-6836 (1-800 hp invent)
Central America & The Caribbean	www.hp.com/support
Chile	800-360-999
中国	10-68687980
中国	800-810-3888
Colombia (Bogotá)	571-606-9191
Colombia	01-8000-51-4746-8368
Costa Rica	0-800-011-1046
Česká republika	810 222 222
Danmark	70 202 845
Ecuador (Andinetel)	1-999-119 ☎ 800-711-2884
Ecuador (Pacifitel)	1-800-225-528 ☎ 800-711-2884
(02) 6910602	مصر
El Salvador	800-6160
España	902 010 059
France	0892 69 60 22
Deutschland	01805 652 180
Ελλάδα (από το εξωτερικό)	+ 30 210 6073603
Ελλάδα (εντός Ελλάδας)	801 11 75400
Ελλάδα (από Κύπρο)	800 9 2654
Guatemala	1-800-711-2884
香港特別行政區	(852) 2802 4098
Magyarország	06 40 200 629
India	1-800-425-7737
India	91-80-28526900
Indonesia	+62 (21) 350 3408
+971 4 224 9189	العراق
+971 4 224 9189	الكويت
+971 4 224 9189	لبنان
+971 4 224 9189	قطر
+971 4 224 9189	اليمن
Ireland	1890 923 902
1-700-503-048	ישראל
Italia	848 800 871
Jamaica	1-800-711-2884
日本	0570-000511
日本(携帯電話の場合)	03-3335-9800

0800 222 47	الأردن
한국	1588-3003
Luxembourg (Français)	900 40 006
Luxembourg (Deutsch)	900 40 007
Malaysia	1800 88 8588
Mauritius	(262) 262 210 404
México (Ciudad de México)	55-5258-9922
México	01-800-472-68368
081 005 010	المغرب
Nederland	0900 2020 165
New Zealand	0800 441 147
Nigeria	(01) 271 2320
Norge	815 62 070
24791773	عمان
Panamá	1-800-711-2884
Paraguay	009 800 54 1 0006
Perú	0-800-10111
Philippines	2 867 3551
Polska	801 800 235
Portugal	808 201 492
Puerto Rico	1-877-232-0589
República Dominicana	1-800-711-2884
Reunion	0820 890 323
România	0801 033 390
Россия (Москва)	095 777 3284
Россия (Санкт-Петербург)	812 332 4240
800 897 1415	السعودية
Singapore	6 272 5300
Slovensko	0850 111 256
All other African English Speaking ISE countries	+ 27 (0)11 234 5872
South Africa (RSA)	0860 104 771
Rest of West Africa	+ 351 213 17 63 80
Suomi	0 203 66 767
Sverige	077 120 4765
Switzerland	0848 672 672
臺灣	02-8722-8000
ไทย	+66 (2) 353 9000
071 891 391	تونس
Trinidad & Tobago	1-800-711-2884
Türkiye	+90 212 444 71 71
Україна	(044) 230 51 06
600 54 47 47	المتحدة العربية الإمارات
United Kingdom	0870 010 4320
United States	1-(800)-474-6836
Uruguay	0004-054-177
Venezuela (Caracas)	58-212-278-8666
Venezuela	0-800-474-68368
Viet Nam	+84 88234530

Обращение по телефону

При обращении в службу технической поддержки HP по телефону находитесь рядом с компьютером и устройством HP All-in-One. Будьте готовы предоставить следующую информацию:

- Номер модели (указан на лицевой панели устройства).
- Серийный номер (находится сзади или внизу устройства).
- Текст сообщений об ошибках
- Ответы на следующие вопросы:
 - Возникла ли эта ситуация раньше?
 - Можно ли воссоздать ее?
 - Устанавливалось ли незадолго до этого новое оборудование или программное обеспечение?
 - Происходило ли перед этим какое-либо другое событие (например, гроза, перемещение устройства HP All-in-One и т.д.)?

По истечении периода поддержки по телефону

По истечении периода поддержки по телефону обслуживание предоставляется HP за дополнительную плату. Поддержка также доступна веб-узле технической поддержки HP по адресу: www.hp.com/support. Для получения дополнительной информации об обслуживании обратитесь к дилеру HP или в ближайший центр технической поддержки по телефону.

Дополнительные варианты гарантии

Предусмотрены расширенные платные программы обслуживания устройства. На веб-узле по адресу www.hp.com/support выберите страну/регион и язык, затем найдите в области обслуживания и гарантийных обязательств информацию о расширенных программах обслуживания.

Подготовка устройства к транспортировке

Если после обращения в службу технической поддержки HP или возврата по месту продажи вы получили указание отправить устройство на обслуживание, перед возвратом устройства обязательно снимите с него и сохраните у себя следующие детали.

- Картриджи
- Накладку панели управления
- Кабель питания, USB-кабель и все остальные кабели, подсоединенные к устройству
- Бумагу, загруженную во входной лоток
- Извлеките все оригиналы, загруженные в устройство

Настоящий раздел содержит следующие темы.

- [Перед транспортировкой извлеките картриджи из устройства](#)
- [Снятие накладки панели управления](#)

Перед транспортировкой извлеките картриджи из устройства

Перед возвратом устройства убедитесь, что все картриджи извлечены.

Извлечение картриджей перед отправкой устройства

1. Включите устройство и дождитесь полной остановки каретки. Если устройство не включается, пропустите этот шаг и перейдите к шагу 2.

 **Примечание.** Если устройство не включается, отсоедините кабель питания и вручную передвиньте каретку в крайнее правое положение для извлечения картриджей.

2. Осторожно откройте крышку картриджей.



3. Извлеките картриджи из устройства. Для этого возьмитесь за картридж большим и указательным пальцами и потяните картридж на себя.

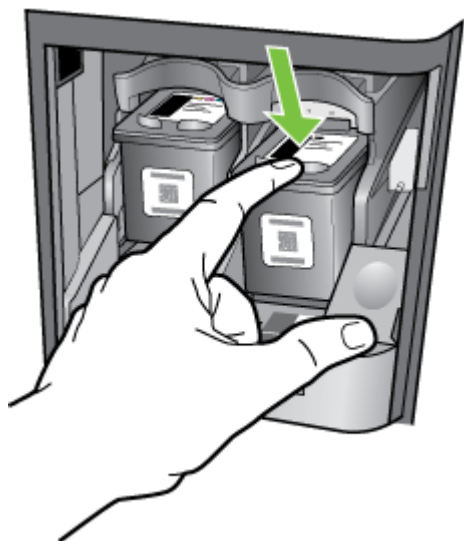

4. Во избежание высыхания чернил поместите картриджи в герметичный пластиковый контейнер. Не отправляйте картриджи с устройством, если не получено соответствующее указание от специалиста службы поддержки HP.

5. Закройте крышку картриджей и подождите несколько минут, пока каретка переместится в исходное положение (в левой части устройства).
6. После прекращения работы сканирующего устройства и его возврата в исходное положение нажмите кнопку **питание** для выключения устройства.

Снятие накладки панели управления

После извлечения картриджей выполните следующие действия.

- △ **Внимание** Перед выполнением приведенных ниже инструкций устройство необходимо отключить от источника питания.

Внимание Устройство для замены предоставляется без шнура питания. Сохраните шнур питания в надежном месте до получения устройства для замены.

Для удаления наклейки с панели управления

1. Нажмите кнопку **питание**, чтобы выключить устройство.
2. Отсоедините шнур питания от источника питания, а затем от устройства. Не возвращайте с принтером шнур питания.
3. Снимите наклейку с панели управления, как показано ниже:
 - а. Поднимите крышку устройства автоматической подачи документов.

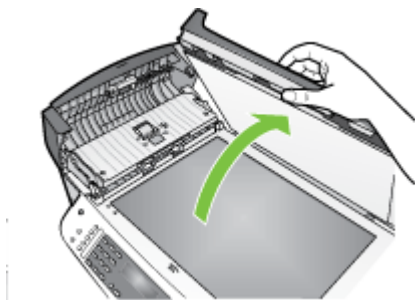

- б. Чтобы снять наклейку панели управления, подденьте выступ в правом верхнем углу наклейки пальцем или тонким предметом.



4. Сохраните накладку панели управления. Не отправляйте накладку панели управления вместе с устройством.

△ **Внимание** Устройство для замены может быть предоставлено без наклейки. Сохраните накладку панели управления в надежном месте, а после получения устройства для замены прикрепите ее к устройству. Для управления функциями устройства с помощью панели управления необходимо обязательно прикрепить накладку.

📖 **Примечание.** Инструкции по установке наклейки на панель управления см. на плакате установки, который входит в комплект поставки устройства. К предоставленному для замены устройству могут прилагаться инструкции по настройке.

Упаковка устройства

После подготовки устройства к транспортировке выполните следующие действия.

Упаковка устройства

1. Для транспортировки поместите устройство в оригинальную упаковку (если она сохранилась) либо используйте упаковку предоставленного для замены устройства.

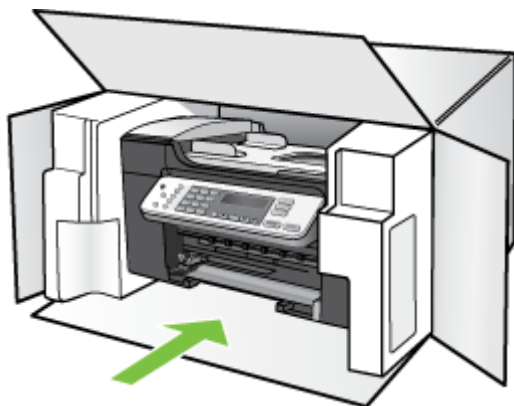

Если заводские упаковочные материалы не сохранились, используйте аналогичную упаковку. Гарантия не распространяется на повреждения, полученные в результате неправильной упаковки и/или транспортировки.

2. На внешнюю сторону коробки наклейте этикетку с информацией для возврата.
3. В коробку необходимо вложить следующее.
 - Подробное описание признаков неисправности для специалистов по обслуживанию (если неисправность связана с качеством печати, можно приложить образцы распечаток).
 - Копию товарного чека или другого документа, подтверждающего покупку, для определения гарантийного срока.
 - Имя, адрес и номер телефона, по которому можно связаться с вами в рабочее время.

В Технические характеристики устройства

Технические требования к носителю и обращению с ним см. в [Сведения о технических характеристиках поддерживаемых носителей](#).

Этот раздел содержит следующие темы:

- [Физические характеристики](#)
- [Функции и производительность изделия](#)
- [Характеристики памяти](#)
- [Системные требования](#)
- [Характеристики печати](#)
- [Характеристики копирования](#)
- [Характеристики факса](#)
- [Характеристики сканирования](#)
- [Внешние условия](#)
- [Электрические характеристики](#)
- [Акустический шум \(уровень шума согласно ISO 7779\)](#)

Физические характеристики

- Высота: 235 мм
- Ширина: 435 мм
- Глубина: 418 мм
- Масса: 5,9 кг

Функции и производительность изделия

Функция	Емкость
Подключение	<ul style="list-style-type: none">• Совместимый с USB 2.0 полноскоростной• Разъем USB поддерживается только при полноскоростном подключении.
Картриджи	Три картриджа (черный, цветной, фото) <hr/> Примечание. Не все картриджи поддерживаются во всех странах/регионах.
Ресурс картриджа	Visit www.hp.com/pageyield/ for more information on estimated print cartridge yields.
Язык принтера	HP PCL 3 расширенный
Поддержка шрифтов	Шрифты США: CG Times, CG Times Italic, Universe, Universe Italic, Courier, Courier Italic, Letter Gothic, Letter Gothic Italic.
Режим работы	До 1,000 страниц в месяц.

Характеристики памяти

2 Мб ПЗУ, 16 Мб ОЗУ

Системные требования



Примечание. Для получения наиболее актуальной информации о поддерживаемых операционных системах и системных требованиях посетите веб-узел <http://www.hp.com/support/>.

Совместимость операционной системы

- Windows 2000, Windows XP, Windows XP x64, Windows Vista



Примечание. В Windows 2000 доступны только драйверы принтера, драйверы сканера и Панель инструментов.

- Linux

Минимальные требования

- Windows 2000 Service Pack 4: процессор Intel Pentium II или Celeron, 128 Мб ОЗУ, 160 Мб свободного места на жестком диске, Microsoft Internet Explorer 6.0
- Windows XP (32-разрядная версия): процессор Intel Pentium II или Celeron, 128 Мб ОЗУ, 340 Мб свободного места на жестком диске, Microsoft Internet Explorer 6.0
- Microsoft® Windows® x64: процессор AMD Athlon 64, AMD Opteron, Intel Xeon с поддержкой Intel EM64Т или Intel Pentium 4 с поддержкой Intel EM64Т, 128 Мб ОЗУ, 300 Мб свободного места на жестком диске, Microsoft Internet Explorer 6.0
- Windows Vista: процессор 800 МГц 32-разрядный (x86) или 64-разрядный (x64), 512 Мб ОЗУ, 740 Мб свободного места на жестком диске, Microsoft Internet Explorer 6.0
- Adobe Acrobat Reader 5.0 или новее

Рекомендуемые требования

- Windows 2000 Service Pack 4: процессор Intel Pentium III или более производительный, 200 Мб ОЗУ, 160 Мб свободного места на жестком диске
- Windows XP (32-разрядная версия): процессор Intel Pentium III или более производительный, 256 Мб ОЗУ, 370 Мб свободного места на жестком диске
- Microsoft® Windows® XP x64: процессор AMD Athlon 64, AMD Opteron, Intel Xeon с поддержкой Intel EM64Т или Intel Pentium 4 с поддержкой Intel EM64Т, 256 Мб ОЗУ, 340 Мб свободного места на жестком диске
- Windows Vista: процессор 1 ГГц 32-разрядный (x86) или 64-разрядный (x64), 1 Гб ОЗУ, 1,2 Гб свободного места на жестком диске

Характеристики печати

- Разрешение: Черно-белая 1200 x 1200 dpi, цветная печать с оптимизированным разрешением 4800 dpi, шестицветная печать 4800 dpi
- Скорость: скорость печати зависит от сложности документа.
- Способ: струйная термопечать drop-on-demand.
- Язык: Lightweight Imaging Device Interface Language (LIDIL)

Характеристики копирования

- Цифровая обработка изображений
- До 99 копий с оригинала
- Скорость копирования зависит от сложности документа

- Цифровое увеличение: от 25 до 400 %
- В размер страницы, предварительное сканирование

Режим	Типе	Разрешение сканирования (dpi)*
Максимальное	Черно-белое	до 600 x 1200
	Цветное	до 600 x 1200
Нормальн.	Черно-белое	до 300 x 300
	Цветное	до 300 x 300
Быстр.	Черно-белое	до 300 x 300
	Цветное	до 300 x 300

* Максимум при масштабе 400%.

Характеристики факса

- Функция оперативной отправки черно-белого и цветного факсов
- До 100 номеров быстрого набора
- Емкость памяти до 100 страниц (в зависимости от модели, для тестового изображения ITU-T Test Image #1 со стандартным разрешением). Передача страниц с более сложным изображением или более высоким разрешением выполняется дольше и использует больше памяти.
- Отправка многостраничных факсов вручную
- Автоматический повторный набор занятого номера до пяти раз
- Автоматический повторный набор номера, если нет ответа, один раз.
- Отчет о выполнении задания и отчет об операциях
- Факсимильный аппарат группы 3 ССИТТ/ITU с режимом коррекции ошибок (ЕСМ)
- Передача со скоростью 33,6 Кбит/с
- Скорость факса зависит от сложности документа.
- Режим автоответа с автоматическим переключением факс/автоответчик

	Фото (dpi)	Очень высок. (dpi)	Высок. (dpi)	Стандартное (dpi)
Черно-белое	196 x 203 (оттенки серого, 8 бит)	300 x 300	196 x 203	196 x 98
Цвет	200 x 200	200 x 200	200 x 200	200 x 200

Характеристики сканирования

- В комплект входит редактор изображений
- Интегрированная программа OCR автоматически преобразует сканированный текст в текст с возможностью редактирования
- Скорость сканирования отличается в зависимости от сложности документа
- Twain-совместимый интерфейс
- Разрешение: оптическое 1200 x 2400 dpi, улучшенное до 19200 dpi.

- Цвет: 16 бит в системе цвета RGB, всего 48 бит
- Максимальный размер при сканировании со стекла: 216 x 267 мм

Внешние условия

- Рекомендуемый диапазон рабочих температур: от 15° до 32° C (от 59° до 90° F)
- Допустимая рабочая температура: 5 ... 40 °C (41 ... 104 °F)
- Влажность: от 15% до 85% без конденсации
- Температура хранения: -40 ... 60 °C (-40 ... 140 °F)

При наличии сильных электромагнитных полей вывод из устройства может быть слегка искажен

Чтобы уменьшить помехи от потенциальных электромагнитных полей, рекомендуется использовать кабель USB длиной не более 3 м.

Электрические характеристики

- Максимальная потребляемая мощность: 60 Вт
- Потребляемая мощность в режиме ожидания: 5,593 Вт
- Входное напряжение: 100 – 240 В~, -1 А, 50/60 Гц, с заземлением
- Выходное напряжение: 36 Вт, 32 В 850 мА, 16 В 550 мА

Акустический шум (уровень шума согласно ISO 7779)

Звуковое давление (рядом с принтером)

- Цветная печать: LpAd 43 (dBA)
- Черно-белая печать (в режиме Обычное) и копирование: LpAd 48 (dBA)
- Режим ожидания: LpAd 21 (dBA)

Мощность звука

- Цветная печать: LwAd 5,6 (BA)
- Черно-белая печать (в режиме Обычное): LwAd 6,1 (BA)
- Черно-белое копирование: LwAd 6,0 (BA)
- Режим ожидания: LwAd 3,3 (BA)

Г Соответствие нормам

Устройство удовлетворяет требованиям к продуктам, разработанным регламентирующими органами вашей страны/региона.

Этот раздел содержит следующие темы.

- [FCC statement](#)
- [Notice to users in Korea](#)
- [VCCI \(Class B\) compliance statement for users in Japan](#)
- [Notice to users in Japan about the power cord](#)
- [Noise emission statement for Germany](#)
- [RoHS notices \(China only\)](#)
- [Notice to users of the U.S. telephone network: FCC requirements](#)
- [Notice to users of the Canadian telephone network](#)
- [Notice to users in the European Economic Area](#)
- [Australia wired fax statement](#)
- [Warning for Australia and New Zealand with phone handset](#)
- [Declaration of conformity](#)
- [Нормативный код модели](#)
- [Программа охраны окружающей среды](#)

FCC statement

FCC statement

The United States Federal Communications Commission (in 47 CFR 15.105) has specified that the following notice be brought to the attention of users of this product.

This equipment has been tested and found to comply with the limits for a Class B digital device, pursuant to Part 15 of the FCC Rules. These limits are designed to provide reasonable protection against harmful interference in a residential installation. This equipment generates, uses and can radiate radio frequency energy and, if not installed and used in accordance with the instructions, may cause harmful interference to radio communications. However, there is no guarantee that interference will not occur in a particular installation. If this equipment does cause harmful interference to radio or television reception, which can be determined by turning the equipment off and on, the user is encouraged to try to correct the interference by one or more of the following measures:

- Reorient the receiving antenna.
- Increase the separation between the equipment and the receiver.
- Connect the equipment into an outlet on a circuit different from that to which the receiver is connected.
- Consult the dealer or an experienced radio/TV technician for help.

For further information, contact:

Manager of Corporate Product Regulations
Hewlett-Packard Company
3000 Hanover Street
Palo Alto, Ca 94304
(650) 857-1501

Modifications (part 15.21)

The FCC requires the user to be notified that any changes or modifications made to this device that are not expressly approved by HP may void the user's authority to operate the equipment.

This device complies with Part 15 of the FCC Rules. Operation is subject to the following two conditions: (1) this device may not cause harmful interference, and (2) this device must accept any interference received, including interference that may cause undesired operation.

Notice to users in Korea

사용자 안내문(B급 기기)

이 기기는 비업무용으로 전자파 적합 등록을 받은 기기로서, 주거지역에서는 물론 모든 지역에서 사용할 수 있습니다.

VCCI (Class B) compliance statement for users in Japan

この装置は、情報処理装置等電波障害自主規制協議会（VCCI）の基準に基づくクラスB情報技術装置です。この装置は、家庭環境で使用することを目的としていますが、この装置がラジオやテレビジョン受信機に近接して使用されると受信障害を引き起こすことがあります。

取り扱い説明書に従って正しい取り扱いをして下さい。

Notice to users in Japan about the power cord

製品には、同梱された電源コードをお使い下さい。
同梱された電源コードは、他の製品では使用出来ません。

Noise emission statement for Germany

Geräuschemission

LpA < 70 dB am Arbeitsplatz im Normalbetrieb nach DIN 45635 T. 19

RoHS notices (China only)

有毒有害物质表						
根据中国《电子信息产品污染控制管理办法》						
零件描述	有毒有害物质和元素					
	铅	汞	镉	六价铬	多溴联苯	多溴联苯醚
外壳和托盘*	0	0	0	0	0	0
电线*	0	0	0	0	0	0
印刷电路板*	X	0	0	0	0	0
打印系统*	X	0	0	0	0	0
显示器*	X	0	0	0	0	0
喷墨打印机墨盒*	0	0	0	0	0	0
驱动光盘*	X	0	0	0	0	0
扫描仪*	X	X	0	0	0	0
网络配件*	X	0	0	0	0	0
电池板*	X	0	0	0	0	0
自动双面打印系统*	0	0	0	0	0	0
外部电源*	X	0	0	0	0	0

0: 指此部件的所有均一材质中包含的这种有毒有害物质, 含量低于SJ/T11363-2006 的限制
X: 指此部件使用的均一材质中至少有一种包含的这种有毒有害物质, 含量高于SJ/T11363-2006 的限制
注: 环保使用期限的参考标识取决于产品正常工作的温度和湿度等条件
*以上只适用于使用这些部件的产品

Toxic and hazardous substance table

Notice to users of the U.S. telephone network: FCC requirements

Notice to users of the U.S. telephone network: FCC requirements

This equipment complies with FCC rules, Part 68. On this equipment is a label that contains, among other information, the FCC Registration Number and Ringer Equivalent Number (REN) for this equipment. If requested, provide this information to your telephone company.

An FCC compliant telephone cord and modular plug is provided with this equipment. This equipment is designed to be connected to the telephone network or premises wiring using a compatible modular jack which is Part 68 compliant. This equipment connects to the telephone network through the following standard network interface jack: USOC RJ-11C.

The REN is useful to determine the quantity of devices you may connect to your telephone line and still have all of those devices ring when your number is called. Too many devices on one line might result in failure to ring in response to an incoming call. In most, but not all, areas the sum of the RENs of all devices should not exceed five (5). To be certain of the number of devices you may connect to your line, as determined by the REN, you should call your local telephone company to determine the maximum REN for your calling area.

If this equipment causes harm to the telephone network, your telephone company might discontinue your service temporarily. If possible, they will notify you in advance. If advance notice is not practical, you will be notified as soon as possible. You will also be advised of your right to file a complaint with the FCC. Your telephone company might make changes in its facilities, equipment, operations, or procedures that could affect the proper operation of your equipment. If they do, you will be given advance notice so you will have the opportunity to maintain uninterrupted service. If you experience trouble with this equipment, please contact the manufacturer, or look elsewhere in this manual, for warranty or repair information. Your telephone company might ask you to disconnect this equipment from the network until the problem has been corrected or until you are sure that the equipment is not malfunctioning.

This equipment may not be used on coin service provided by the telephone company.

Connection to party lines is subject to state tariffs. Contact your state public utility commission, public service commission, or corporation commission for more information.

This equipment includes automatic dialing capability. When programming and/or making test calls to emergency numbers:

- Remain on the line and explain to the dispatcher the reason for the call.
- Perform such activities in the off-peak hours, such as early morning or late evening.



Note The FCC hearing aid compatibility rules for telephones are not applicable to this equipment.

The Telephone Consumer Protection Act of 1991 makes it unlawful for any person to use a computer or other electronic device, including fax machines, to send any message unless such message clearly contains in a margin at the top or bottom of each transmitted page or on the first page of transmission, the date and time it is sent and an identification of the business, other entity, or other individual sending the message and the telephone number of the sending machine or such business, other entity, or individual. (The telephone number provided might not be a 900 number or any other number for which charges exceed local or long-distance transmission charges.) In order to program this information into your fax machine, you should complete the steps described in the software.

Notice to users of the Canadian telephone network

Note à l'attention des utilisateurs du réseau téléphonique canadien/Notice to users of the Canadian telephone network

Cet appareil est conforme aux spécifications techniques des équipements terminaux d'Industrie Canada. Le numéro d'enregistrement atteste de la conformité de l'appareil. L'abréviation IC qui précède le numéro d'enregistrement indique que l'enregistrement a été effectué dans le cadre d'une Déclaration de conformité stipulant que les spécifications techniques d'Industrie Canada ont été respectées. Néanmoins, cette abréviation ne signifie en aucun cas que l'appareil a été validé par Industrie Canada.

Pour leur propre sécurité, les utilisateurs doivent s'assurer que les prises électriques reliées à la terre de la source d'alimentation, des lignes téléphoniques et du circuit métallique d'alimentation en eau sont, le cas échéant, branchées les unes aux autres. Cette précaution est particulièrement importante dans les zones rurales.



Remarque Le numéro REN (Ringer Equivalence Number) attribué à chaque appareil terminal fournit une indication sur le nombre maximal de terminaux qui peuvent être connectés à une interface téléphonique. La terminaison d'une interface peut se composer de n'importe quelle combinaison d'appareils, à condition que le total des numéros REN ne dépasse pas 5.

Basé sur les résultats de tests FCC Partie 68, le numéro REN de ce produit est 0.0B.

This equipment meets the applicable Industry Canada Terminal Equipment Technical Specifications. This is confirmed by the registration number. The abbreviation IC before the registration number signifies that registration was performed based on a Declaration of Conformity indicating that Industry Canada technical specifications were met. It does not imply that Industry Canada approved the equipment.

Users should ensure for their own protection that the electrical ground connections of the power utility, telephone lines and internal metallic water pipe system, if present, are connected together. This precaution might be particularly important in rural areas.



Note The REN (Ringer Equivalence Number) assigned to each terminal device provides an indication of the maximum number of terminals allowed to be connected to a telephone interface. The termination on an interface might consist of any combination of devices subject only to the requirement that the sum of the Ringer Equivalence Numbers of all the devices does not exceed 5.

The REN for this product is 0.0B, based on FCC Part 68 test results.

Notice to users in the European Economic Area

Notice to users in the European Economic Area



This product is designed to be connected to the analog Switched Telecommunication Networks (PSTN) of the European Economic Area (EEA) countries/regions.

Network compatibility depends on customer selected settings, which must be reset to use the equipment on a telephone network in a country/region other than where the product was purchased. Contact the vendor or Hewlett-Packard Company if additional product support is necessary.

This equipment has been certified by the manufacturer in accordance with Directive 1999/5/EC (annex II) for Pan-European single-terminal connection to the public switched telephone network (PSTN). However, due to differences between the individual PSTNs provided in different countries, the approval does not, of itself, give an unconditional assurance of successful operation on every PSTN network termination point.

In the event of problems, you should contact your equipment supplier in the first instance.

This equipment is designed for DTMF tone dialing and loop disconnect dialing. In the unlikely event of problems with loop disconnect dialing, it is recommended to use this equipment only with the DTMF tone dial setting.

Australia wired fax statement

In Australia, the HP device must be connected to Telecommunication Network through a line cord which meets the requirements of the Technical Standard AS/ACIF S008.

Warning for Australia and New Zealand with phone handset

Warning! This equipment will be inoperable when main power fails.

Warning! The handset ear cap used with this product may attract dangerous objects like pins, staples, or needles. Take care to avoid harm that might occur from the retention of dangerous objects on the ear piece of the handset.

Declaration of conformity

	DECLARATION OF CONFORMITY according to ISO/IEC 17050-1 and EN 17050-1	
Manufacturer's Name:	Hewlett-Packard Company	DoC#: SDGOB-0505-CATHAY rel.1.0
Manufacturer's Address:	16399 West Bernardo Drive San Diego, CA 92127, USA	
declares, that the product		
Product Name:	HP Officejet J5500 series	
Regulatory Model:²⁾	SDGOB-0505	
Product Options:	ALL	
Power Adapter:	0957-2153 & 0957-2146	
conforms to the following Product Specifications:		
SAFETY:	IEC 60950-1: 2001 IEC 60825-1 Edition 1.2: 2001 AS/NZS 60950: 2000 / GB4943:2001	
EMC:	CISPR 22:1997+A1+A2 Class B GB9254: 1998	
Supplementary Information:		
1. The product was tested in a typical configuration.		
2. For regulatory purposes, these products are assigned a Regulatory model number. This number should not be confused with the product name or the product number(s).		
San Diego, CA, USA 21 June, 2007		
For Regulatory Topics only, contact:		
EMEA:	Hewlett-Packard GmbH, HQ-TRE, Herrenberger Strasse 140, 71034 Böblingen, Germany www.hp.com/go/certificates	
Australia Contact:	Product Regulations Manager, Hewlett-Packard Australia Ltd., 31-41 Joseph Street, Blackburn, Victoria 3130, Australia.	

Нормативный код модели

Для нормативной идентификации устройству назначен нормативный код модели.
Нормативный код модели данного изделия: SDGOB-0505. Этот нормативный код не следует путать с торговым названием (HP Officejet J5500 All-in-One series) и номером изделия.

Программа охраны окружающей среды

Компания Hewlett-Packard стремится производить качественные изделия, не нанося ущерба окружающей среде. Конструкция принтера предусматривает возможность переработки материалов. Количество используемых материалов сведено до минимума при сохранении надлежащей работоспособности и надежности. Конструкция обеспечивает удобство сортировки разнородных материалов. Крепления и другие соединения легкодоступны и удаляются с помощью обычных инструментов. Предусмотрен быстрый доступ к важнейшим деталям принтера для эффективной разборки и ремонта.

Для получения дополнительной информации посетите web-узел HP, посвященный охране окружающей среды, по адресу:

www.hp.com/hpinfo/globalcitizenship/environment/index.html

Этот раздел содержит следующие темы:

- [Использование бумаги](#)
- [Пластмассовые компоненты](#)
- [Таблицы данных по безопасности материалов](#)
- [Программа переработки отходов](#)
- [Программа по утилизации расходных материалов для струйных принтеров HP](#)
- [Утилизация неисправного оборудования частными пользователями в странах Европейского Союза](#)
- [Энергопотребление](#)

Использование бумаги

При работе с данным изделием можно использовать переработанную бумагу в соответствии со стандартами DIN 19309 и EN 12281:2002.

Пластмассовые компоненты

Пластмассовые детали массой более 25 г маркированы в соответствии с международными стандартами, что обеспечивает правильную идентификацию деталей при утилизации изделия по окончании срока его службы.

Таблицы данных по безопасности материалов

Таблицы данных по безопасности материалов (MSDS) представлены на web-узле HP по адресу:

www.hp.com/go/msds

Программа переработки отходов

Во многих странах действуют программы возврата и утилизации изделий HP; перечень таких программ постоянно расширяется, и к участию в них привлекаются крупнейшие мировые центры утилизации электронной техники. Компания HP способствует сохранению природных ресурсов путем вторичной продажи некоторых изделий, пользующихся наибольшим спросом. Подробная общая информация о возврате и переработке изделий HP находится по адресу:

www.hp.com/hpinfo/globalcitizenship/environment/recycle/

Программа по утилизации расходных материалов для струйных принтеров HP

HP строго придерживается политики защиты окружающей среды. Программа переработки расходных материалов для струйной печати HP осуществляется во многих странах/регионах и позволяет бесплатно перерабатывать использованные картриджи. Дополнительную информацию можно получить на следующем web-узле:

www.hp.com/hpinfo/globalcitizenship/environment/recycle/

Утилизация неисправного оборудования частными пользователями в странах Европейского Союза



English	<p>Disposal of Waste Equipment by Users in Private Households in the European Union This symbol on the product or on its packaging indicates that this product must not be disposed of with your other household waste. Instead, it is your responsibility to dispose of your waste equipment by handing it over to a designated collection point for the recycling of waste electrical and electronic equipment. The separate collection and recycling of your waste equipment at the time of disposal will help to conserve natural resources and ensure that it is recycled in a manner that protects human health and the environment. For more information about where you can drop off your waste equipment for recycling, please contact your local city office, your household waste disposal service or the shop where you purchased the product.</p>
Français	<p>Évacuation des équipements usagés par les utilisateurs dans les foyers privés au sein de l'Union européenne La présence de ce symbole sur le produit ou sur son emballage indique que vous ne pouvez pas vous débarrasser de ce produit de la même façon que des déchets courants. Au contraire, vous êtes responsable de l'évacuation de vos équipements usagés et, à cet effet, vous êtes tenu de les remettre à un point de collecte agréé pour le recyclage des équipements électriques et électroniques usagés. Le tri, l'évacuation et le recyclage séparés de vos équipements usagés permettent de préserver les ressources naturelles et de s'assurer que ces équipements sont recyclés dans le respect de la santé humaine et de l'environnement. Pour plus d'informations sur les lieux de collecte des équipements usagés, veuillez contacter votre mairie, votre service de traitement des déchets ménagers ou le magasin où vous avez acheté le produit.</p>
Deutsch	<p>Entsorgung von Elektrogeräten durch Benutzer in privaten Haushalten in der EU Dieses Symbol auf dem Produkt oder dessen Verpackung gibt an, dass das Produkt nicht zusammen mit dem Restmüll entsorgt werden darf. Es obliegt daher Ihrer Verantwortung, das Gerät an einer entsprechenden Stelle für die Entsorgung oder Wiederverwertung von Elektrogeräten oder Alt abzugeben (z.B. ein Wertstoffhof). Die separate Sammlung und das Recyceln Ihrer alten Elektrogeräte zum Zeitpunkt Ihrer Entsorgung trägt zum Schutz der Umwelt bei und gewährleistet, dass sie auf eine Art und Weise recycelt werden, die keine Gefährdung für die Gesundheit des Menschen und der Umwelt darstellt. Weitere Informationen darüber, wo Sie alte Elektrogeräte zum Recyceln abgeben können, erhalten Sie bei den örtlichen Behörden, Wertstoffhöfen oder dort, wo Sie das Gerät erworben haben.</p>
Italiano	<p>Smaltimento di apparecchiature da rottamare da parte di privati nell'Unione Europea Questo simbolo che appare sul prodotto o sulla confezione indica che il prodotto non deve essere smaltito assieme agli altri rifiuti domestici. Gli utenti devono provvedere allo smaltimento delle apparecchiature da rottamare portandolo al luogo di raccolta indicato per il riciclaggio delle apparecchiature elettriche ed elettroniche. La raccolta e il riciclaggio separati delle apparecchiature da rottamare in fase di smaltimento favoriscono la conservazione delle risorse naturali e garantiscono che tali apparecchiature vengano rottamate nel rispetto dell'ambiente e della tutela della salute. Per ulteriori informazioni sui punti di raccolta delle apparecchiature da rottamare, contattare il proprio comune di residenza, il servizio di smaltimento dei rifiuti locale o il negozio presso il quale è stato acquistato il prodotto.</p>
Español	<p>Eliminación de residuos de aparatos eléctricos y electrónicos por parte de usuarios domésticos en la Unión Europea Este símbolo en el producto o en el embalaje indica que no se puede desechar el producto junto con los residuos domésticos. Por el contrario, si debe eliminar este tipo de residuo, es responsabilidad del usuario entregarlo en un punto de recogida designado de reciclado de aparatos electrónicos y eléctricos. El reciclaje y la recogida por separado de estos residuos en el momento de la eliminación ayudará a preservar recursos naturales y a garantizar que el reciclaje proteja la salud y el medio ambiente. Si desea información adicional sobre los lugares donde puede dejar estos residuos para su reciclado, póngase en contacto con las autoridades locales de su ciudad, con el servicio de gestión de residuos domésticos o con la tienda donde adquirió el producto.</p>
Česky	<p>Likvidace vysloužilého zařízení užívateli v domácnosti v zemích EU Tato značka na produktu nebo na jeho obalu označuje, že tento produkt nesmí být likvidován prostým vyhozením do běžného domovního odpadu. Odpovídaté za to, že vysloužilý zařízení bude předáno k likvidaci do stanovených sběrných míst určených k recyklaci vysloužilých elektrických a elektronických zařízení. Likvidace vysloužilého zařízení samostatným sběrem a recyklací přispívá k ochraně přírodních zdrojů a zajišťuje, že recyklace proběhne v prostředí, které chrání zdraví a životní prostředí. Další informace o tom, kam můžete vysloužilá zařízení předat k recyklaci, můžete získat od úřadů místní samosprávy, od společnosti provádějící svoz a likvidaci domovního odpadu nebo v obchodě, kde jste produkt zakoupili.</p>
Dansk	<p>Bortskaffelse af affaldsudyret for brugere i private husholdninger i EU Dette symbol på produktet eller på produktets emballage indiker, at produktet ikke må skaffes sammen med andet husholdningsaffald. I stedet er det dit ansvar at bortskaffe affaldsudyret ved at aflevere det på dertil beregnede indsamlingsteder med henblik på genbrug af elektrisk og elektronisk affaldsudyret. Den separate indsamling og genbrug af dit affaldsudyret på tidspunktet for bortskaffelse er med til at bevare naturlige ressourcer og sikre, at genbrug finder sted på en måde, der beskytter menneskers helbred samt miljøet. Hvis du vil vide mere om, hvor du kan aflevere dit affaldsudyret til genbrug, kan du kontakte kommunen, det lokale genbrugscenter eller det offentlige renrings- eller skrotprodukt.</p>
Nederlands	<p>Afvoer van afgedankte apparatuur door gebruikers in particuliere huishoudens in de Europese Unie Dit symbol op het product of de verpakking geeft aan dat dit product niet mag worden afgevoerd met het huishoudelijk afval. Het is uw verantwoordelijkheid uw afgedankte apparatuur af te leveren op een aangewezen inzamelpunt voor de verwerking van afgedankte elektrische en elektronische apparatuur. De gescheiden inzameling en verwerking van uw afgedankte apparatuur draagt bij tot het sparen van natuurlijke bronnen en zorgt ervoor dat afgedankte materiaal op een wijze die de volksgezondheid en het milieu beschermt. Voor meer informatie over waar u uw afgedankte apparatuur kunt inleveren voor recycling kunt u contact opnemen met het gemeentehuis in uw woonplaats, de reinigingsdienst of de winkel waar u het product hebt aangeschaft.</p>
Eesti	<p>Erasmajajäätmete kasutusele kvaliteetvõltsedat seadmete käitlemine Euroopa Liidus Kui tootel või toote pakendil on see sümbol, ei tohi teid kasutada koos muu kodumajapidamises tekkinud jäätme ja muu tootega. Teie vastutus on viia tarbeks muutunud seade sellele ettenähtud elektrilise ja elektroonikajäätmete ülitseerimiskohta. Ülitseerimiseta seadmete eraldi kogumine ja käitlemine aitab säästa loodusvarasid ning tagada, et käitlemine toimiks inimtervetele ja keskkonnale ohult. Lisateavet selle kohta, kuhu saate ülitseerivata seadme käitlemiseks viia, saate küsida kohalikest omavalitsustest, olmejäätmete ülitseerimispunktist või kauplusest, kust te seadme ostsite.</p>
Soomi	<p>Hävitettävien laitteiden käsittely kotitalouksissa Euroopan unionin alueella Tämä tuoteella tai sen pakkauskassassa oleva merkki osoittaa, että tuotetta ei saa hävittää talousjätteen mukana. Käyttäjän velvollisuus on huolehtia siitä, että hävitettävä laite toimitetaan sähkö- ja elektronikkalaitteiden keräyspisteeseen. Hävitettävien laitteiden erillinen keräys ja kierrätys säästää luonnonvaroja ja takaa, että laitteiden käsittely on ihmisten ja ympäristön suhteen turvallista, eikä suojellessa ihmisten terveyttä ja ympäristöä. Saat tarvittavaa lisätietoa jätteen kierrätyspaikoista paikallisilta viranomaisilta, jätteenhoitajalta tai tuotteen jällemyyjältä.</p>
Ελληνικά	<p>Απόρριψη άχρηστων συσκευών στη Ευρωπαϊκή Ένωση Το παρόν σύμβολο στον εξοπλισμό ή τη συσκευασία του υποδηλώνει ότι το προϊόν αυτό δεν πρέπει να πεταχτεί μαζί με άλλα οικιακά απορρίμματα. Αντίθετα, ευθύνη σας είναι να απορρίψετε τις άχρηστες συσκευές σε ειδικά σημεία συλλογής υποχρεωτικού οικολογικού απορριμμάτων για την ανακύκλωση ηλεκτρικών ή ηλεκτρονικών. Η χωριστή συλλογή και ανακύκλωση των άχρηστων συσκευών θα συμβάλει στη διατήρηση των φυσικών πόρων και θα διασφαλίσει ότι θα ανακυκλωθούν με τέτοιο τρόπο, ώστε να προστατευτεί η υγεία των ανθρώπων και το περιβάλλον. Για περισσότερες πληροφορίες σχετικά με το πού μπορείτε να απορρίψετε τις άχρηστες συσκευές για ανακύκλωση, επικοινωνήστε με την κατά τόπους αρμόδια αρχή ή με το καταστήμα από το οποίο αγοράσάτε το προϊόν.</p>
Magyar	<p>A hulladékok nyújtott kezelése a megújultáért felelős az Európai Unióban Ez a szimbólum, amely a termék vagy annak csomagolásán van feltüntetve, azt jelzi, hogy a termék nem kezelhető együtt az egyéb háztartási hulladékkal. Az Ön feladata, hogy a kieszűlt hulladékokat eljuttassa olyan kijelölt gyűjtőhelyre, amely az elektromos hulladékokat és az elektronikus berendezéseket újrahasznosításra foglalkozik. A hulladékok nyújtott elkülönített gyűjtése és újrahasznosítása hozzájárul a természeti erőforrások megőrzéséhez, egyúttal azt is biztosítja, hogy a hulladék újrahasznosítása az egészségre és a környezetre nem ártalmas módon történjen. Ha tájékoztatást szeretne kapni azokról a helyekről, ahol leadhatja újrahasznosításra a hulladékokat, forduljon a helyi önkormányzathoz, a háztartási hulladék begyűjtésével foglalkozó vállalkozóhoz vagy a termék forgalmazójához.</p>
Lietuviškai	<p>Leidūnų atliekavimas nu nedėginam iriteriam Europos Sąjūnimos privatusis mājaimniecībās Šis simbols uz ierīci vai tā iepakojuma norāda, ka šis ierīcis nedrīkst tikt uzlikt kopā ar parastām mājnamniecības atliekām. Jūs esat atbildīgs par atliekavāšanu nu nedēginās ierīces, un nododot norādītajā savākšanas vietā, lai tās veiktu nedēginā elektriskā un elektroniskā atliekuma atbilstošu atbērējāšanu. Speciāla nedēginās ierīces savākšana un atbērējāšana prāstāde palīdz ietaupīt dabas resursus un nodrošina tādu atbērējāšanu, kas sagrā cilvēku veselību un apkārtni vidi. Lai iegūtu papildu informāciju par to, kur atbērējāties prāstāde var nodādāt nedēginā ierīci, lūdz sazināties ar vietējo pašvaldību, mājnamniecības atliekumu savākšanas dienestu vai veikalu, kurā iegādājāties šo ierīci.</p>
Lietuviškai	<p>Europas Sąjūnimos vartotojų ir privačių namų ūkiu atliekamų įrangos išmetimas Šis simbolis ant produkto ar jo pakuotės nurodo, kad produktas negali būti išmetamas kartu su kitomis namų ūkiu atliekamis. Jūs privalote išmesti savo atliekamą įrangą atitinkamai į ją atliekamoms elektrinėms ir elektrinė įrangos perdirbimo punktu. Jei atliekamą įrangą su atliekamais namų ūkiu atliekamais išmetate, tai padės išsaugoti gamtinius išteklius ir užtikrinti, kad įrangą perdirbtų žmogus sveikatai ir gamtai naudingai būdu. Dėl informacijos apie tai, kur galite išmesti atliekamą perdirbti skirtą įrangą kreipkitės į vietinę valdymo tarnybą, namų ūkiu atliekų išvežimo tarnybą arba į pardavėjų, kurioje pirkoite produktą.</p>
Polski	<p>Utylizacja zużytego sprzętu przez użytkowników domowych w Unii Europejskiej Symbol ten umieszczony na produkcie lub opakowaniu oznacza, że tego produktu nie należy wyrzucać razem z innymi odpadami domowymi. Użytkownik jest odpowiedzialny za oddanie zużytego sprzętu do wyznaczonego punktu odbioru zużytego sprzętu elektrycznego i elektronicznego. Gromadzenie osobno i recykling tego typu odpadów przyczynia się do ochrony zasobów naturalnych i jest bezpieczny dla zdrowia i środowiska naturalnego. Další informace na temat sposobu užitých zužitých urządzén možno získat u odpovedných vládních lokalit, v predšielstviestve zúčastňujúcim sa usmernením odpadov lub v miesteis zakupu produktu.</p>
Português	<p>Descarte de equipamentos por usuários em residências da União Europeia Este símbolo no produto ou no embalagem indica que o produto não pode ser descartado junto com o lixo doméstico. No entanto, é sua responsabilidade levar os equipamentos a serem descartados a um ponto de coleta designado para o reciclagem de equipamentos eletro-eletrônicos. A coleta separada e a reciclagem dos equipamentos no momento do descarte ajudam na conservação dos recursos naturais e garantem que os equipamentos serão reciclados de forma a proteger a saúde das pessoas e o meio ambiente. Para obter mais informações sobre onde descartar equipamentos para reciclagem, entre em contato com o escritório local de sua cidade, o serviço de limpeza pública de seu bairro ou a loja em que adquiriu o produto.</p>
Slovenščina	<p>Postup poruzivanja'ov v krajnihh Evropskeje unie pri vyhazovanju zariadenia v domácom poruzivanju do odpadu Tento symbol na produkte alebo na jeho obale znamená, že nesmie byť vyhodený s iným komunálnym odpadom. Namiesto toho máte povinnos odvážať toto zariadenie na zberom mieste, kde sa zbiera odpad elektrických a elektronických zariadení. Separovaný zber a recyklácia zariadenia usnadňujú na odpad pomôcť chráni prírodné zdroje a zabezpečí taký spôsob recyklácie, ktorý bude chráni ľudské zdravie a životné prostredie. Další informace o separovanom zbere a recyklácii získate na miestnom obecnom úrade, v time zabezpečujúcej zber vášho komunálneho odpadu alebo v predajni, kde ste produkt kúpili.</p>
Slovenščina	<p>Ravnání z odpadno orem v gospodárstvih znotraj Evropske unije Ta značka na izdelku ali na embalaži označuje, da izdelka ne smete odložiti skupaj z drugimi gospodárstviškimi odpadki. Odpadno oremo ste dolžni oddati na določnem zbirnem mestu za recikliranje odpadne elektrčne in elektronske opreme. Z ločenim zbiranjem in recikliranjem odpadne oreme po oddajni boste pomagali ohraniti naravne vire in zagotovili, da bo odpadna orema reciklirano tako, da se varuje zdravje ljudi in okolje. Več informacij o mestih, kjer lahko oddate odpadno oremo za recikliranje, lahko dobite na občini, v komunálnem podjetju ali trgovini, kjer ste izdelka kupili.</p>
Svenska	<p>Kassering av förbrukningsmaterial, för hem- och privatvården i EU Produkter eller produktförpackningar med den här symbolen får inte kasseras med vanligt hushållsavfall. I stället har du ansvar för att produkten lämnas till en behörig återvinningssation för hantering av ett- och elektronisk utrustning. Genom att lämna kasserade produkter till återvinning hjälper du till att bevara våra gemensamma naturresurser. Dessutom skyddas både människor och miljön när produkter återvinns på rätt sätt. Kommunala myndigheter, sophanteringsföretag eller butiker där du varon köptes kan ge mer information om var och lämnar kasserade produkter för återvinning.</p>

Энергопотребление

Это изделие разработано для уменьшения энергопотребления и сохранения природных ресурсов без снижения производительности устройства. При этом устройство потребляет меньше энергии как во время работы, так и во время бездействия. Информация об энергопотреблении приведена в печатной документации, поставляемой вместе с устройством.

Указатель

Символы/Цифры

- (АПД) устройство
- автоматической подачи документов
- очистка 123
- проблемы при подаче, устранение
- неполадок 123

А

- автоматическое уменьшение факса 63
- автоответчик
 - записанные сигналы факса 156
 - настроенный на использование факсом и модемом 96
 - настройка с использованием факса (параллельные телефонные системы) 94
- акустическая эмиссия 174
- АПД (устройство автоматической подачи документов)
 - емкость 19
 - загрузка оригиналов 19
 - поддерживаемые размеры носителя 22

Б

- белые полосы, устранение неисправностей
 - копии 136, 137
 - сканированные изображения 141
- бледные копии 135
- брандмауэры, диагностика неисправностей 127
- бумага
 - замятия 158, 160
 - копирование Legal на Letter 41

- размер, установка для факса 63
- рекомендуемые типы для копирования 39
- бумага A4, загрузка 23
- бумага legal
 - копирование 38
- бумага Legal
 - загрузка 23
- бумага Letter
 - загрузка 23
- бумаги Letter
 - при копировании 39
- быстрый набор
 - группы, настройка 32
 - кнопка 11
 - кнопки быстрого запуска 11
 - номера факса, настройка 31
 - передача факса 49
 - печать и просмотр 33

В

- в размер страницы 40
- веб-узлы
 - данные о ресурсе картриджа 171
 - заказ расходных материалов 161
 - информация о специальных возможностях 4
 - поддержка пользователя 163
 - программы охраны окружающей среды 182
- Веб-узлы
 - приобретение картриджей в Европе 161
- вертикальные полосы на копиях, устранение неисправностей 136
- вкладка "Службы", Панель инструментов 76

- влажность 174
- внешние условия 174
- вспомогательная клавиатура, панель управления
 - ввод текста и символов 16
- выравнивание картриджей 114
- выходной лоток
 - расположение 9

Г

- гарантия 163, 167
- голосовая почта
 - настроенная для совместного использования с факсом и компьютерным модемом (параллельные телефонные системы) 101
- настройка с использованием факса (параллельные телефонные системы) 86
- графика
 - неполное заполнение на копиях 137
 - отсутствие линий или точек 133
 - чернила не заполняют 131
- графические изображения
 - отсканированное изображение отличается от оригинала 141
- группы, быстрый набор
 - настройка 32

Д

- данные по шумам 174
- две стороны, печать 35

двусторонняя печать 35
Декларация соответствия
(DOC). 181
документация 8
драйвер
версия 164
гарантия 163
настройки 34
драйвер печати
версия 164
гарантия 163
параметры 34
драйвер принтера
версия 164
гарантия 163
параметры 34

Е

емкость
АПД 19
лотки 22

З

заблокированные номера
факсов
настройка 64
заголовок, факс 66
загрузка
бумага А4 23
бумага Legal 23
бумага Letter 23
карточки 27
конверты 28
оригиналы в устройстве
АПД (автоматической
подачи документов)
18
переводные картинки 28
поздравительные
открытки 28
полноразмерная бумага
23
прозрачные пленки 28
фотобумага 10 x 15 см
26
фотобумага 4 x 6
дюймов 26
этикетки 28
задания
параметры 14
задняя панель доступа
иллюстрация 10

замена картриджей 111
замечания о текущей
версии 8
замятия
бумага 158, 160
носители, которые не
следует использовать
21
запрос для получения
факса 62
запуск, цвет 11
запуск, ч/б 11
затемнение
копии 41
факсов 57
затемненные изображения,
устранение
неисправностей
копии 136
защитный футляр для
картриджа 121
звуковое давление 174

И

идентификационный код
абонента 66
извлечение картриджей 167
импульсный набор 68
индикатор Внимание 11
индикаторы, панель
управления 10
Интернет
факс, использование 70
информация утеряна или
искажена, устранение
неисправностей 128

К

калибровать перевод
строки 115
карточки
поддерживаемый лоток
22
картриджи
выравнивание 114
замена 111
названия частей 110
обращение 110
расположение 10
фотокартридж 120
хранение 121
чистка 116

чистка контактов 117
чистка области сопел
118
качество быстрого
копирования 39
качество печати
устранение
неисправностей 130
качество при копировании
39
качество, устранение
неисправностей
копирование 136
печать 130
сканирование 140
клавиатура 11
кнопка Вкл 11
кнопка ОК 11
кнопки быстрого набора 11
кнопки, панель управления
10
количество звонков до
ответа 67
количество копий 38
компьютерный модем
совместный с факсом
(параллельные
телефонные
системы) 87
совместный с факсом и
автоответчиком
(параллельные
телефонные
системы) 96
совместный с факсом и
голосовой почтой
(параллельные
телефонные
системы) 101
совместный с факсом и
линией голосовых
вызовов (параллельные
телефонные
системы) 90
конверты
загрузка 28
инструкции 21
поддерживаемый лоток
22
контрастность, факс 57
контролируемый набор 50
копирование
качество 136

кнопка 11
 количество копий 38
 отмена 43
 параметры 37
 с помощью панели
 управления 37
 текст, улучшение
 качества 42
 уменьшение 41
 устранение
 неисправностей 134
 формат бумаги 38
 фотографии, улучшение
 качества 42
 Legal на Letter 41
 крышка доступа к каретке,
 расположение 10
 крышка доступа к картриджам,
 расположение 10

Л

линии
 копии, устранение
 неисправностей 136
 Линия ISDN, настройка с
 использованием факса
 параллельные
 телефонные системы
 83
 лотки
 емкости 22
 загрузка носителей 23
 направляющие для
 бумаги, иллюстрация
 9
 поддерживаемые размеры
 носителя 22
 поддерживаемые типы и
 плотности носителей
 22
 расположение 9
 устранение
 неисправностей,
 связанных с подачей
 133

М

масштаб копий
 изменение до размера
 Letter 41
 изменение размеров для
 размещения на бумаге

формата Letter или
 A4 40
 медленная печать,
 устранение
 неисправностей 128
 мелодия ответного звонка
 изменение 67
 Меню Копирование 13
 Меню Сканирование 13
 Меню Факс 13
 меню, панель управления
 13
 мини-АТС, настройка с
 использованием факса
 параллельные
 телефонные системы
 83
 модем
 совместный с факсом
 (параллельные
 телефонные
 системы) 87
 совместный с факсом и
 автоответчиком
 (параллельные
 телефонные
 системы) 96
 совместный с факсом и
 голосовой почтой
 (параллельные
 телефонные
 системы) 101
 совместный с факсом и
 линией голосовых
 вызовов (параллельные
 телефонные
 системы) 90
 модем с наборным вызовом
 совместный с факсом
 (параллельные
 телефонные
 системы) 87
 совместный с факсом и
 автоответчиком
 (параллельные
 телефонные
 системы) 96
 совместный с факсом и
 голосовой почтой
 (параллельные

телефонные
 системы) 101
 совместный с факсом и
 линией голосовых
 вызовов (параллельные
 телефонные
 системы) 90
 мощность
 характеристики 174

Н

на прозрачных пленках
 при копировании 39
 наивысшее качество
 копирования 39
 напряжение 174
 настройка
 автоответчик
 (параллельные
 телефонные
 системы) 94
 автоответчик и модем
 (параллельные
 телефонные
 системы) 96
 варианты факса 78
 выделенная линия
 передачи факсов
 (параллельные
 телефонные
 системы) 81
 голосовая почта
 (параллельные
 телефонные
 системы) 86
 голосовая почта и
 компьютерный модем
 (параллельные
 телефонные
 системы) 101
 кнопка 11
 компьютерный модем
 (параллельные
 телефонные
 системы) 87
 компьютерный модем и
 автоответчик
 (параллельные
 телефонные
 системы) 96
 компьютерный модем и
 голосовая почта
 (параллельные

- телефонные системы) 101
- компьютерный модем и линия голосовых вызовов (параллельные телефонные системы) 90
- линия ISDN (параллельные телефонные системы) 83
- мини-АТС (параллельные телефонные системы) 83
- общая телефонная линия (параллельные телефонные системы) 85
- отличительный звонок (параллельные телефонные системы) 84
- проверка устройства 70
- типы соединений 12
- условный звонок 67
- факс 76
- факс, с параллельными телефонными системами 77
- DSL (параллельные телефонные системы) 82
- неисправности, связанные с подачей бумаги, устранение неисправностей 133
- несовместимые картриджи. см. печатающие картриджи
- нормативный код модели 181
- носители
 - выбор 20
 - загрузка лотка 1 23
 - печать на нестандартном формате 30
 - технические характеристики 21
 - HP, заказ 161
- носители нестандартных размеров
 - инструкции 21
- носители нестандартных форматов
 - печать на 30
- носитель
 - двусторонняя печать 35
 - емкость устройства АПД 19
 - перекос страниц 134
 - поддерживаемые размеры 22
 - поддерживаемые типы и плотности 22
 - устранение неисправностей, связанных с подачей 133
- О**
 - оборудование, проверка настройки факса 143
 - обрезанные страницы, устранение неисправностей 129
 - обслуживание
 - выравнивание картриджей 114
 - замена картриджей 111
 - очистка стекла 122
 - печатающие картриджи 109
 - чистка картриджей 116
 - чистка подложки крышки 122
 - обычное качество копирования 39
 - оригиналы
 - загрузка в АПД (устройство автоматической подачи документов) 18
 - редактирование отсканированных изображений 46
 - сканирование 44
 - освещение
 - копии 41
 - факсов 57
 - открытки
 - инструкции 21
 - отличительный звонок
 - параллельные телефонные системы 84
- отмена
 - задание печати 36
 - запланированная
 - передача факса 53
 - кнопка 11
 - копирование 43
 - сканирование 47
- отправка отсканированных изображений
 - для OCR 46
- отправка сканированных изображений
 - устранение неисправностей 137
- отправка факса вручную
 - отправка 50
- отправка факсов
 - вручную 49
 - из памяти 51
 - контролируемый набор 50
 - нескольким получателям 53
 - расписание 52
 - устранение неисправностей 155
 - цветной факс 54
- отсутствие линий или точек, устранение неисправностей 133
- отчеты
 - не удалось выполнить проверку факса 143
 - ошибка, факс 72
 - подтверждение, факс 71
 - отчеты об ошибках, факс 72
 - отчеты подтверждения, факс 71
- очистка
 - наружная поверхность 123
 - стекла сканера 121
 - стекло 122
 - устройство
 - автоматической подачи документов 123
- П**
 - память
 - повторная печать факсов 61
 - сохранение факсов 60
 - удаление факсов 61

- Панель инструментов
 Вкладка
 "Приблизительный
 уровень чернил" 76
 вкладка Службы 76
 о программе 75
 открытие 76
 панель инструментов
 (Windows)
 параметры
 администратора 75
 панель управления
 ввод текста и символов
 16
 индикаторы 10
 кнопки 10
 копировать с помощью
 37
 меню 13
 накладка, снятие 169
 параметры, изменение
 14
 передача
 отсканированных
 изображений в
 программы 45
 передача факсов 49
 расположение 9
 сканирование с 44
 сообщения 13
 параллельные телефонные
 системы
 настройка
 автоответчика 94
 настройка выделенной
 линии 81
 настройка мини-АТС 83
 настройка модема 87
 настройка модема и
 автоответчика 96
 настройка модема и
 голосовой почты 101
 настройка модема,
 совместного с линией
 для голосовых
 вызовов 90
 настройка общей линии
 85
 настройка отличительного
 звонка 84
 настройка ISDN 83
 страны/регионы с 77
- типы настройки 78
 DSL настройка 82
 параметры
 Администратор 75
 драйвер 34
 копирование 37
 панель управления 14
 сканирование 47
 скорость факса 69
 факс 55
 Параметры
 администратора 75
 Параметры администратора
 на панели управления
 75
 параметры по умолчанию
 драйвер 34
 копирование 38
 панель управления 14
 печать 34
 факс 58
 переадресация факсов 62
 перевод строки,
 калибровать 115
 передача отсканированных
 изображений
 в программу 44
 передача факса
 обычный факс 49
 передача факсов
 устранение
 неисправностей 149,
 152
 перекос, устранение
 неисправностей
 копирование 137
 печать 134
 сканирование 141
 период поддержки по
 телефону
 поддержка по телефону
 165
 печатающие картриджи
 гарантия 163
 заказ в Интернете 161
 извлечение 167
 номера частей 161
 поддерживаемые 109,
 171
 ресурс картриджа 171
 состояние 74
 печать
 двусторонняя 35
- журналы факсов 72
 медленно 128
 номера быстрого
 набора 33
 отмена 36
 отчеты факса 71
 параметры 34
 устранение
 неисправностей 127
 факсы 61
 питание
 устранение
 неисправности 127
 по истечении периода
 поддержки 167
 повтор/пауза 11
 повторная печать
 факсы из памяти 61
 подача нескольких листов,
 устранение
 неисправностей 134
 поддерживаемые
 операционные системы
 172
 поддерживаемые шрифты
 171
 поддержка. см. поддержка
 клиента
 поддержка по телефону 165
 поддержка пользователя
 поддержка по телефону
 164
 электронная 163
 поддержка пользователя по
 телефону 164
 поддержка PCL 3 171
 подложка, чистка 122
 поздравительные открытки,
 загрузка 28
 полосы
 сканированные
 изображения,
 устранение
 неисправностей 141,
 142
 полосы на сканированных
 изображениях, устранение
 неисправностей 141
 получение поддержки 164
 получение факсов
 запрос 62

- поля
 - настройка, технические характеристики 23
 - порт факса, расположение 10
 - порт USB
 - технические характеристики 171
 - порты, технические характеристики 171
 - последовательность звонков
 - параллельные телефонные системы 84
 - последовательные телефонные системы
 - страны/регионы с 77
 - типы настройки 78
 - постер с инструкциями по установке 8
 - предупреждающие сообщения 14
 - при копировании
 - качество копирования 39
 - скорость прокрутки 39
 - типы бумаги, рекомендуемые 39
 - улучшение светлых областей 43
 - характеристики 172
 - при печати
 - характеристики 172
 - при работе с факсом
 - запрос для получения 62
 - отправка нескольким получателям 53
 - расписание 52
 - фотография 54
 - характеристики 173
 - прием факса в резервном режиме 60
 - прием факсов
 - автоматический 59
 - блокировка номеров 64
 - вручную 59
 - количество звонков до ответа 67
 - переадресация 62
 - режим автоответчика 67
 - устранение неисправностей 149, 153
 - Приложение для обработки изображений в Windows (WIA), сканирование из 45
 - проверка при подключении к нужному порту, факс 145
 - проверка состояния линии, факс 148
 - проверка телефонной розетки, факс 144
 - проверка тонального сигнала, не удалась 147
 - проверки, факс
 - настройка 70
 - не удалось выполнить проверку типа телефонного кабеля для работы с факсом 146
 - оборудование, не удалось 143
 - подключение к порту, не удалась 145
 - состояние линии передачи факсов 148
 - телефонная розетка 144
 - тональный сигнал, не удалась 147
 - проверки, факса
 - не удалось 143
 - программа охраны окружающей среды 182
 - Программа HP Photosmart
 - передача
 - отсканированных изображений в программы 45
 - программное обеспечение
 - гарантия 163
 - типы соединений 12
 - удаление в Windows 106
 - установка 103
 - HP Photosmart 15
 - OCR 46
 - программное обеспечение Photosmart 15
 - Программное обеспечение Photosmart
 - передача
 - отсканированных изображений в программы 45
 - прозрачные пленки
 - загрузка 28
 - просмотр
 - номера быстрого набора 33
 - пустые страницы, устранение неисправностей
 - копия 135
 - печать 128
 - пустые страницы, устранение неполадок
 - сканирование 142
- Р**
- размер
 - сканированные изображения, устранение неисправностей 142
 - устранение неисправностей, связанных с копированием 136
 - размытые полосы на копиях, устранение
 - неисправностей 136
 - разрешение, факс 56
 - разъем питания,
 - расположение 10
 - разъемы, расположение 10
 - расписание, факс 52
 - расплывание чернил,
 - устранение неисправностей 131
 - расходные материалы
 - заказ в Интернете 161
 - ресурс картриджа 171
 - состояние 74
 - редактирование
 - отсканированные изображения 46
 - текст в программе OCR 46
 - режим исправления ошибок, факс 68
 - режим коррекции ошибок 58
 - режим набора номера,
 - установка 68
 - режим нежелательных факсов 64
 - режим работы 171
 - режимы дозвона, настройка 69
 - руководство по началу работы 8

- ручная отправка факса
отправка 49
- ручная отправка факсов
прием 59
- С**
- светлые изображения,
устранение
неисправностей
копии 136
- сканированные
изображения 142
- сети
брандмауэры, диагностика
неисправностей 127
- символы, ввод 16
- системные требования 172
- сканирование
из TWAIN- или WIA-
совместимой
программы 45
- качества 140
- кнопка 11
- медленно 138
- отмена 47
- параметры для 47
- передача в программу
44
- редактирование
изображений 46
- с панели управления 44
- сообщения об ошибках
140
- устранение
неисправностей 137
- характеристики
сканирования 173
- OCR 46
- скорость
диагностика
неисправностей
сканера 138
- устранение
неисправностей при
печати 128
- скорость передачи в бодах
69
- скорость прокрутки
при копировании 39
- совместное использование
12
- совместное использование
устройства
Windows 105
- соединение USB
доступные функции 12
- соединения
доступные функции 12
- сообщения о критических
ошибках 14
- сообщения об ошибках
Источник TWAIN не
включен 140
- панель управления 14
- соответствие нормам 175
- состояние
расходные материалы
74
- сообщения 14
- сохранение
параметры по
умолчанию 14
- факсы в памяти 60
- специальные возможности 4
- справка
кнопка 11
- см. также* поддержка
клиента
- средства контроля 74
- стекло
очистка 122
- стекло сканера
очистка 121
- расположение 9
- стекло экспонирования
сканера
загрузка оригиналов 19
- стекло экспонирования,
сканер
загрузка оригиналов 19
- стекло, сканер
очистка 121
- расположение 9
- страниц в месяц (режим
работы) 171
- стрелка влево 11
- стрелка вправо 11
- Т**
- текст
размытые сканированные
изображения 142
- текст
ввод с панели
управления 16
- выглядит пятнистым на
копиях 137
- не удается
отредактировать после
сканирования,
устранение
неисправностей 139
- неполное заполнение
копий 137
- нечеткий текст на копиях,
устранение
неисправностей 137
- пропуски при
сканировании,
устранение
неисправностей 139
- улучшение на копиях 42
- устранение
неисправностей 129,
131, 133
- телефон, факс
прием 59
- телефонная линия, мелодия
ответного звонка 67
- телефонная розетка, факс
144
- телефонный кабель
не удалось выполнить
проверку подключения к
нужному порту 145
- не удалось выполнить
проверку типа кабеля
146
- удлинение 156
- темные изображения,
устранение
неисправностей
сканированные
изображения 142
- температура 174
- техническая информация
вес 171
- физические
характеристики 171
- характеристики
копирования 172
- характеристики печати
172

- характеристики сканирования 173
- характеристики факса 173
- техническая поддержка гарантии 167
- технические характеристики носителя 21
- физические 171
- тональный набор 68
- точки или штрихи, устранение неисправностей копии 137
- точки, устранение неисправностей сканирование 142
- транспортировка принтера 167

у

- Уведомления компании Hewlett-Packard 4
- удаление ПО Windows 106
- удаление факсов из памяти 61
- уменьшение факса 63
- упаковка устройства 170
- условный звонок изменение 67
- установка программное обеспечение 103
- устранение неисправностей 157
- устранение неисправностей автоответчики 156
- блеклые цвета 132
- брандмауэры 127
- захват нескольких листов 134
- информация утеряна или искажена 128
- качество копирования 136
- качество печати 130
- качество сканирования 140
- копии с перекосом 137
- копирование 134
- медленная печать 128

- не удается выполнить проверку линии передачи факсов 148
- не удалось выполнить проверку оборудования факса 143
- не удалось выполнить проверку подключения телефонного кабеля к нужному порту факса 145
- не удалось выполнить проверку типа телефонного кабеля для работы с факсом 146
- не удалось выполнить проверку тонального сигнала факса 147
- неисправности, связанные с подачей бумаги 133
- ничего не печатается 127
- носитель не забирается из лотка 133
- обрезанные страницы, неправильное размещение текста или графики 129
- отправка факсов 155
- отсутствие линий или точек 133
- передача факсов 149, 152
- перекос страниц 134
- печать 127
- печать пустых страниц 128
- прием факсов 149, 153
- проверка телефонной розетки, не удалась 144
- проверки факса 143
- распечатка посторонних символов 130
- расплывание чернил 131
- сканирование 137
- советы 126
- установка 157
- факс 142
- цвета 132, 133
- чернила не заполняют текст или графику 131

- устранение неисправности питания 127
- устранение неполадок замятия, бумага 160
- сообщения панели управления 13
- устройство автоматической подачи документов (АПД) емкость 19
- загрузка оригиналов 19
- очистка 123
- поддерживаемые размеры носителя 22
- проблемы при подаче, устранение неполадок 123
- утилизация картриджи 182

Ф

- факс автоответчик 67
- автоответчик и модем, совместные с (параллельные телефонные системы) 96
- автоответчик, настройка (параллельные телефонные системы) 94
- блокировка номеров 64
- ввод текста и символов 16
- голосовая почта, настройка (параллельные телефонные системы) 86
- группы быстрого набора, настройка 32
- журнал, печать 72
- заголовков 66
- затемнение или осветление 57
- кнопка 11
- количество звонков до ответа 67
- контрастность 57
- контролируемый набор 50
- Линия ISDN, настройка (параллельные

- телефонные системы) 83
 - мини-АТС, настройка (параллельные телефонные системы) 83
 - модем и автоответчик, совместный с (параллельные телефонные системы) 96
 - модем и линия для голосовых вызовов, совместные с (параллельные телефонные системы) 90, 101
 - модем, совместный с (параллельные телефонные системы) 87
 - настройка 76
 - настройка выделенной линии (параллельные телефонные системы) 81
 - настройка общей телефонной линии (параллельные телефонные системы) 85
 - настройка проверки 70
 - настройка службы отличительного звонка (параллельные телефонные системы) 84
 - не удалось выполнить проверку 143
 - номера быстрого набора, настройка 31
 - осветление или затемнение 57
 - отправка, устранение неисправностей 155
 - отчеты 71
 - отчеты об ошибках 72
 - отчеты подтверждения для факсов 71
 - параллельные телефонные системы 77
 - параметры 55
 - параметры по умолчанию 58
 - параметры, изменение 66
 - пауза 16
 - переадресация 62
 - передача 48
 - передача, устранение неисправностей 149, 152
 - по Интернету 70
 - повторная печать 61
 - прием 59
 - прием факса в резервном режиме 60
 - прием, устранение неисправностей 149, 153
 - проверка подключения телефонного кабеля к порту, не удалась 145
 - проверка состояния линии, не удалась 148
 - проверка телефонной розетки, не удалась 144
 - проверка типа телефонного кабеля, не удалось 146
 - проверка тонального сигнала факса, не удалась 147
 - разрешение 56
 - режим исправления ошибок 68
 - режим коррекции ошибок 58
 - режим набора номера, установка 68
 - режим ответа 67
 - режимы дозвона 69
 - ручной прием 59
 - скорость 69
 - телефонный кабель имеет недостаточную длину 156
 - типы настройки 78
 - удаление из памяти 61
 - уменьшение 63
 - условный звонок, изменение мелодии звонка 67
 - устранение неисправностей 142
 - устранение неисправностей автоответчика 156
 - формат бумаги 63
 - DSL, настройка (параллельные телефонные системы) 82
 - факса с телефона отправка, 49
 - факса с телефонного устройства отправка 49
 - факсов, журнал печать 72
 - физические характеристики 171
 - формат бумаги параметр копирования 38
 - фотобумага загрузка 26
 - при копировании 39
 - фотобумага 10 x 15 см загрузка 26
 - фотобумага 4 x 6 дюймов загрузка 26
 - фотобумага формата 10 на 15 см копирование 38
 - фотобумага формата 4 на 6 дюймов копирование 38
 - фотографии редактирование отсканированных изображений 46
 - фотокартридж 120
 - фотография при работе с факсом 54
 - улучшение копий 43
 - фотоносители рекомендации 21
- Х**
- характеристики акустическая эмиссия 174
 - процессор и память 172

системные требования
172
электрический 174

Ц
цвет
копии 43
при работе с факсом 54
цвета
блеклые 132
блеклые или матовые
132
неправильная передача
132
устранение
неисправностей 133
черно-белая печать,
устранение
неисправностей 132
цветная копия 37
цветной текст, и OCR 46
Центр решений 15
Центр решений HP 15

Ч
черно-белая печать страниц
устранение
неисправностей 132
черно-белые страницы
копия 37
при работе с факсом 48
черные точки или штрихи,
устранение
неисправностей
копии 137
сканирование 142
чистка
картриджи 116
контакты картриджа 117
область сопел
картриджа 118
подложка крышки 122

Ш
шероховатые или белые
полосы на копиях,
устранение
неисправностей 137
штрихи, устранение
неисправностей
копии 137
сканирование 142

Э
электрические
характеристики 174
этикетки
загрузка 28

Я
язык, принтер 171

A
ADSL, настройка факса с
помощью
параллельные
телефонные системы
82

D
DOC 181
DSL, настройка факса с
помощью
параллельные
телефонные системы
82

E
ECM. см. режим коррекции
ошибок

F
FoIP 70

H
HP Photosmart 15

O
OCR
редактирование
изображений
отсканированных
документов 46
устранение
неисправностей 139

P
Photosmart Studio
передача
отсканированных
изображений в
программы 45

R
readme 8

T
TWAIN
источник не включен 140
сканирование из 45

U
USB-подключение
порт, расположение 9,
10
USB-соединение
настройка Windows 104

W
WIA (Приложение для
обработки изображений в
Windows), сканирование
из 45
Windows
двусторонняя печать 35
параметры печати 34
системные требования
172
установка программного
обеспечения 104

© 2007 Hewlett-Packard Development Company, L.P.

www.hp.com/support

