



Manualul utilizatorului  
Sistem de camere de securitate fără fir

# Cuprins

Despre acest ghid .....	1
Introducere .....	2
Aspect-Camera.....	3
Aspect-Hub .....	4
Incarca bateria.....	7
Configurați-vă aparatul foto .....	8
Instalează un card microSD .....	10
Montați-vă aparatul foto .....	11
Comenzi hub principal .....	12
Comenzile principale ale camerei.....	16
Verificați starea bateriei .....	18
Setează zonele de confidențialitate .....	19

Modul de vedere nocturnă .....	20
Detectarea camerei și alerte .....	21
Înregistrări de detectare .....	24
<b>Înregistrare manuală .....</b>	<b>25</b>
Modul de confidențialitate .....	26
Setări clipuri.....	27
<b>Partajați camera foto .....</b>	<b>28</b>
Acțiuni inteligente.....	29
Pagina Verifică-mă .....	32
Autentificare.....	33

# Despre acest ghid

Acest ghid oferă o scurtă introducere în Sistemul de camere de securitate Smart Wire-Free și aplicația Tapo, precum și informații de reglementare.

Vă rugăm să rețineți că funcțiile disponibile în Tapo pot varia în funcție de model și versiunea software. Disponibilitatea Tapo poate varia și în funcție de regiune. Toate imaginile, pașii și descrierile din acest ghid sunt doar exemple și este posibil să nu reflecte experiența dvs. reală cu Camera Tapo.

## Convenții

În acest ghid, se utilizează următoarea convenție:

Convenție	Descriere
Albastru	Informațiile cheie apar în culoarea galbenă, inclusiv textul paginii de gestionare, cum ar fi meniuri, articole, butoane și așa mai departe.
<u>Subliniați</u>	Hyperlinkurile sunt în culoarea galbenă și subliniate. Puteți face clic pentru a redirecționa către un site web.
🚩 Notă:	Ignorarea acestui tip de notă poate duce la o defecțiune sau deteriorarea dispozitivului.

Mai multe informații

- Specificațiile pot fi găsite pe pagina produsului la <https://www.tapo.com> .
- Suportul nostru tehnic și informațiile de depanare pot fi găsite la <https://www.tapo.com/support/> .

# Introducere

Instalați oriunde cu o durată lungă de viață a bateriei.

Sistemul de camere de securitate fără fir Tapo este conceput pentru a fi utilizat în aer liber. Bateria reîncărcabilă și detașabilă, cu un protocol de consum redus, vă extinde utilizarea. Fără fire înseamnă că puteți plasa camera oriunde doriți. Camera este echipată cu senzorul de lumina stelelor și spoturile, captând mai multe culori. Senzorul de lumină stelară extrem de sensibil captează imagini de calitate superioară chiar și în condiții de lumină scăzută. Spoturile integrate vă ajută să vă îmbunătățiți vederea de securitate cu culori vii chiar și pe timp de noapte.

- 2K QHD –Acum, cu de 1,7 ori mai mulți pixeli decât 1080p, oferind videoclipuri și fotografii mai clare.

- Durată de viață a bateriei de 180 de zile –Bateria reîncărcabilă și detașabilă cu un protocol de consum redus vă extinde utilizarea.

\* Durata de viață a bateriei de 180 de zile se bazează pe testele de laborator ale TP-Link cu 10-20 de evenimente declanșate pe zi. Durata reală de viață a bateriei poate varia în funcție de setările dispozitivului, utilizare și factorii de mediu.

- Plasare fără fir –Fără fire înseamnă că puteți plasa camerele aproape oriunde în interior sau în exterior - orice funcționează pentru dvs.

- Detectare inteligentă AI –Detectați mai multe tipuri de evenimente cu algoritmi inteligenți AI. Reglați sensibilitatea în funcție de nevoile dvs.

- Alarmă sonoră și luminoasă –Declanșează sunetul și lumina ca alarmă atunci când este detectată mișcare.

- Vedere nocturnă full-color –Îmbunătățiți-vă vederea de securitate cu culori vii chiar și pe timp de noapte cu reflectoarele integrate.

- Senzor de lumină stelară –Senzorul de lumină stelară extrem de sensibil captează imagini de calitate superioară chiar și în condiții de lumină scăzută.

- Detectarea mișcării -Primiți notificări instantanee când camera dvs. detectează mișcare.

- Rezistent la intemperii –Ajută camerele Tapo să funcționeze bine chiar și în medii dure, cu ploaie și praf.

- Audio bidirecțional –Comunicați cu ceilalți cu microfonul și difuzorul încorporate.

- Opțiuni flexibile de stocare –Salvați videoclipurile înregistrate pe cardul microSD instalat în hub (până la 256 GB) sau utilizând serviciile de stocare în cloud Tapo Care.

\* cardul microSD trebuie achiziționat separat.

\* \* Abonați-vă pentru stocarea în cloud la <https://www.tapo.com/tapocare/>.

# Aspect-Camera

## Față

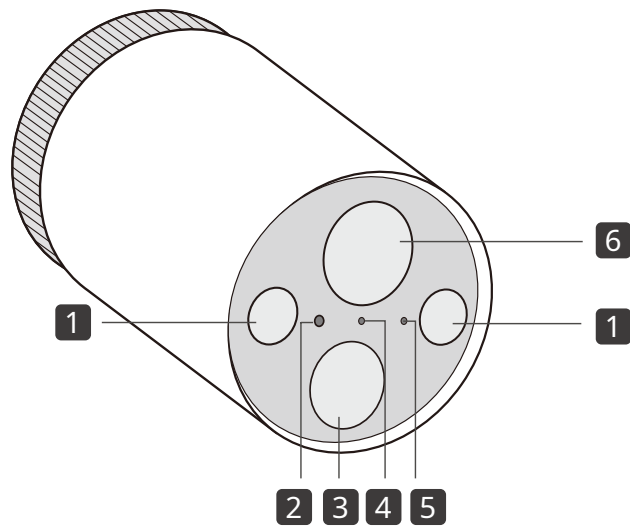

**1** Spoturi

**2** Senzor de lumina

**3** Senzor de mișcare

**4** LED de stare

Indicați starea camerei dvs.

**5** Microfon

**6** Obiectiv

## Înapoi

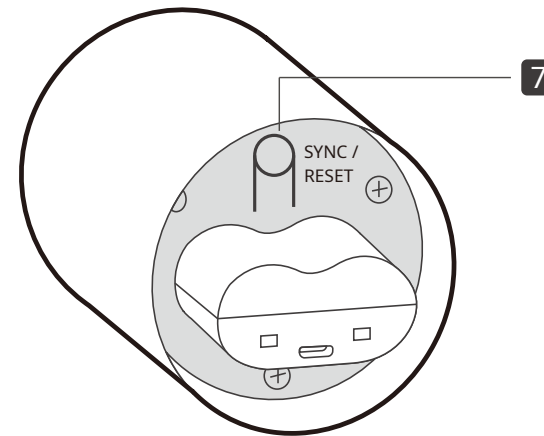

**7** Butonul SYNC/RESET

În timp ce camera este pornită:

Apăsați timp de 1 secundă:Asociați cu hub-ul

Apăsați și mențineți apăsat timp de aproximativ 5 secunde:Resetați camera

# Aspect-Hub

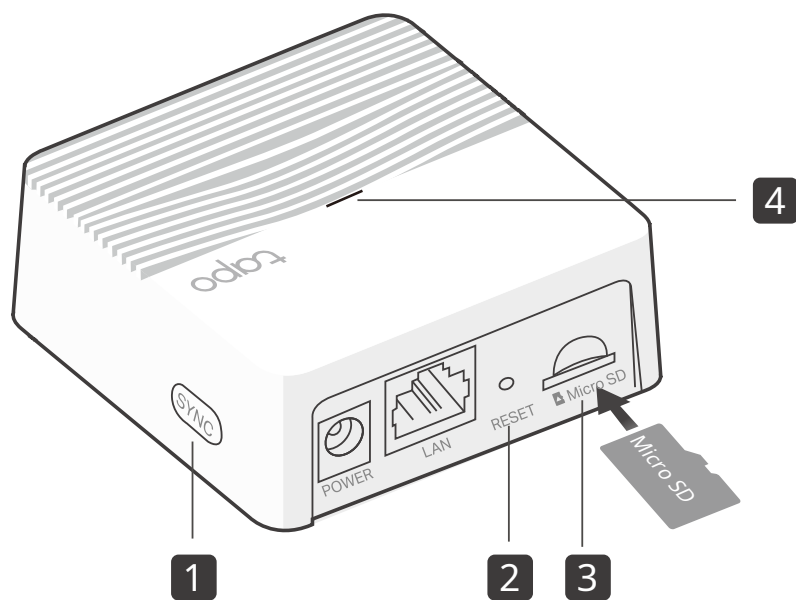

## 1 SINCRONIZARE

Apăsați pentru a asocia cu camera sau pentru a opri hub-ul când sună.

## 2 RESET

Apăsați și mențineți apăsat timp de aproximativ 5 secunde până când LED-ul hubului clipește rapid roșu pentru a reseta hub-ul.

## 3 Slot pentru card microSD

Introduceți un card microSD pentru a înregistra local videoclipuri ale camerei. Inițializați mai întâi cardul microSD în aplicația Tapo.

▲Cardul microSD nu este inclus.

## 4 LED de stare

Indicați starea hub-ului dvs.

## LED de stare hub

Roșu continuu	Începând
Roșu și verde intermitent	Gata de configurare
chihlimbar solid	Conectat la router
Verde solid	Conectat la cloud
Verde intermitent încet	Împerechere
Roșu intermitent rapid	Resetarea hub-ului
Verde intermitent rapid	Actualizare hub



## LED de stare a camerei

Roșu continuu	Începând
Roșu și verde intermitent	Gata pentru asociere
Verde intermitent încet	Împerechere
chihlimbar solid	Conectat la hub
Verde solid	Conectat la cloud
Roșu intermitent rapid	Resetarea camerei
Verde intermitent rapid	Actualizarea camerei
Roșu intermitent o dată pe minut	Baterie descarcata
Roșu intermitent încet	Deconectat

# Incarca bateria

## Metoda 1:

Conectați bateria la o sursă de alimentare.

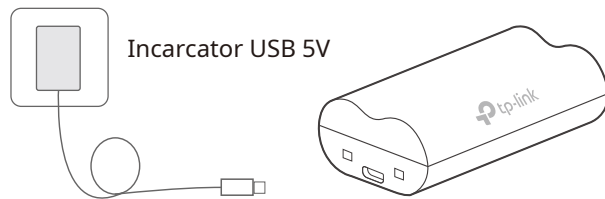

- Încărcare: chihlimbar solid
- Incarcat complet: Verde solid

## Metoda 2:

Introduceți bateria în cameră, apoi conectați camera la o sursă de alimentare.

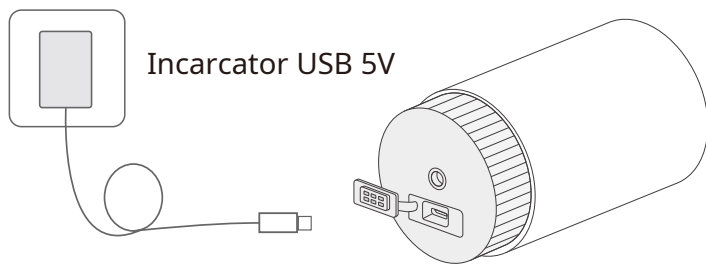

# Configurați-vă camera

Urmați pașii de mai jos pentru a începe cu noul dvs. hub și cameră.

## Pasul 1. Descărcați aplicația Tapo

Obțineți aplicația din App Store sau Google Play sau prin scanarea codului QR de mai jos.



## Pasul 2. Conectați-vă

Deschideți aplicația și conectați-vă cu ID-ul dvs. TP-Link. Dacă nu aveți un cont, mai întâi creați unul.

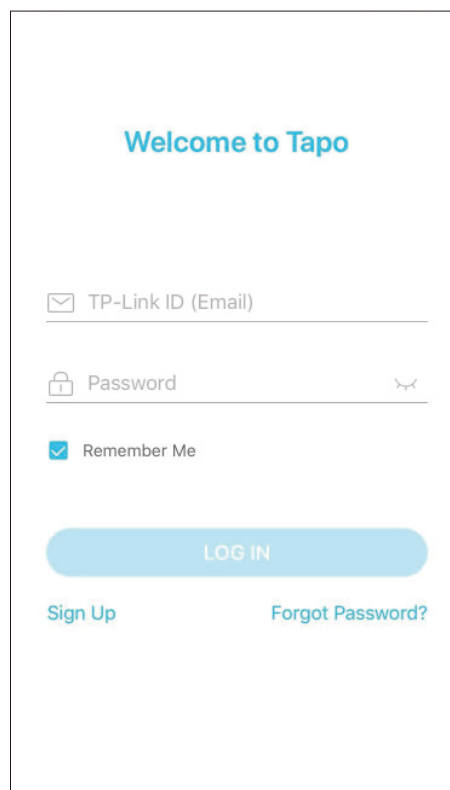

## Pasul 3. Adăugați mai întâi hub-ul dvs

Apasă pe  butonul din aplicație și selectați dvs model. Urmați instrucțiunile aplicației pentru a vă configura hub-ul.

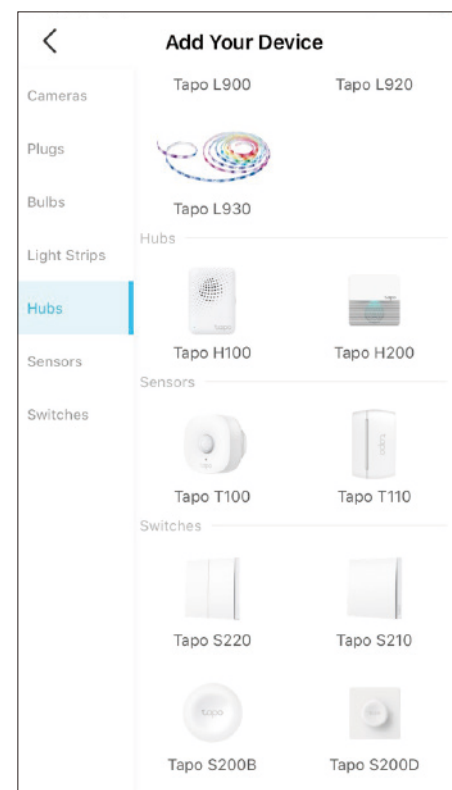

## Pasul 4. Adăugați camera

Apasă pe  butonul din aplicație și selectați modelul dvs.  
Urmați instrucțiunile aplicației pentru a vă configura camera.

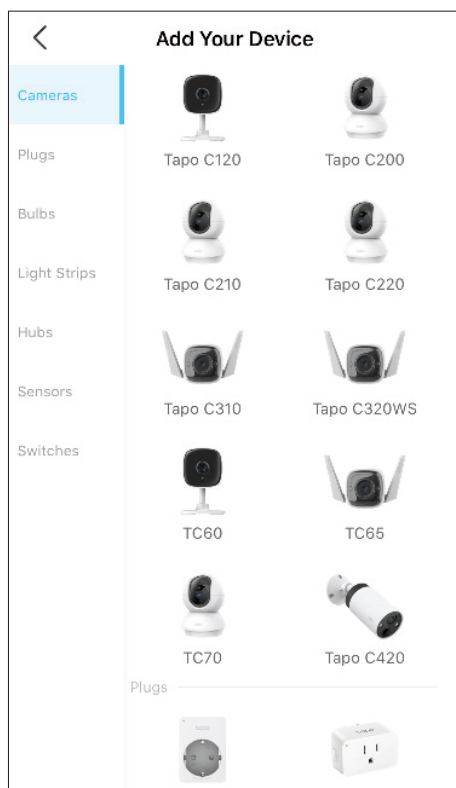

# Instalați un card microSD

Dacă doriți ca camera să înregistreze videoclipuri local, introduceți un card microSD în hub. Inițializați cardul microSD în aplicația Tapo.

Poti sa te duci la [Setările camerei > card microSD](#) în aplicația Tapo pentru a verifica starea cardului sau pentru a vă formata cardul.



# Montați-vă camera

Când terminați de adăugarea camerei în aplicația Tapo, puteți să vă plasați camera pe o suprafață plană sau să o montați pe un perete sau pe tavan cu șablonul de montare și șuruburi furnizate.

## Pasul 1. Găuriți

Lipiți șablonul de montare în locul de montare dorit. Găuriți 3 găuri pentru șuruburi conform șablonului.

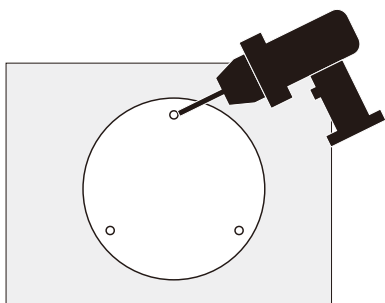

## Pasul 3. Montați camera

Instalați camera pe suportul de montare și reglați unghiul camerei.

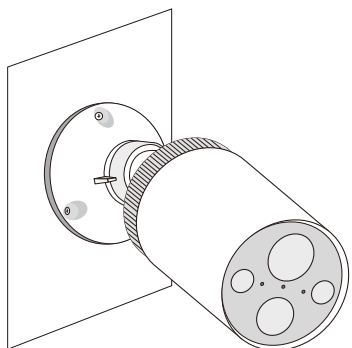

## Pasul 2. Instalați suportul

Introduceți trei ancore în găuri și utilizați șuruburile pentru a fixa suportul peste ancore.

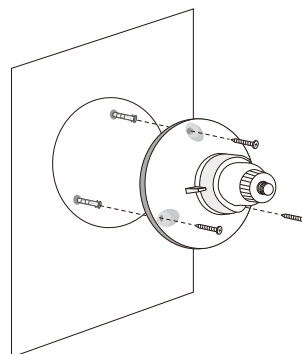

### Dimensiunea șuruburilor

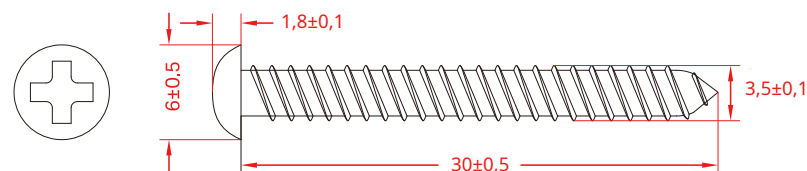

# Controale hub principal

După ce ați configurat cu succes hub-ul și camera, veți vedea dispozitivele dvs. listate pe pagina de pornire. Puteți vizualiza și gestiona hub-ul de oriunde și oricând cu aplicația Tapo.

## Pagina principala

Această pagină listează toate dispozitivele pe care le-ați adăugat și le puteți vizualiza direct și le puteți gestiona cu ușurință. Atingeți hub-ul pentru a intra în **stare** pagină.

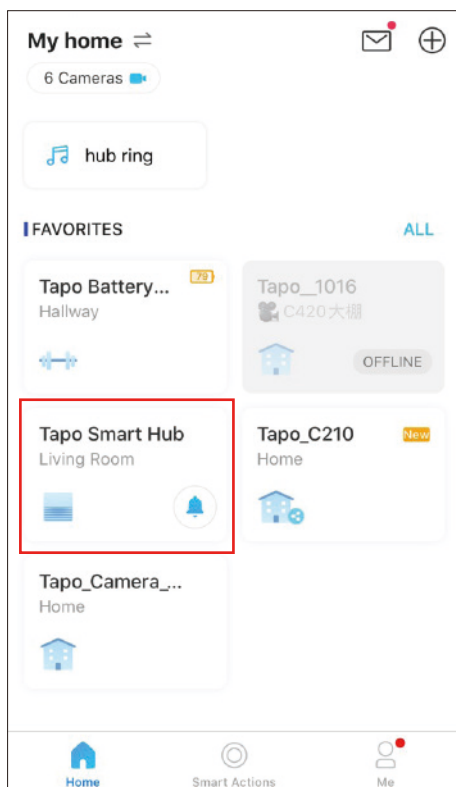

## Pagina de stare

Puteți atinge pentru a suna o alarmă. Când alarmează, puteți atinge pentru a opri alarma.

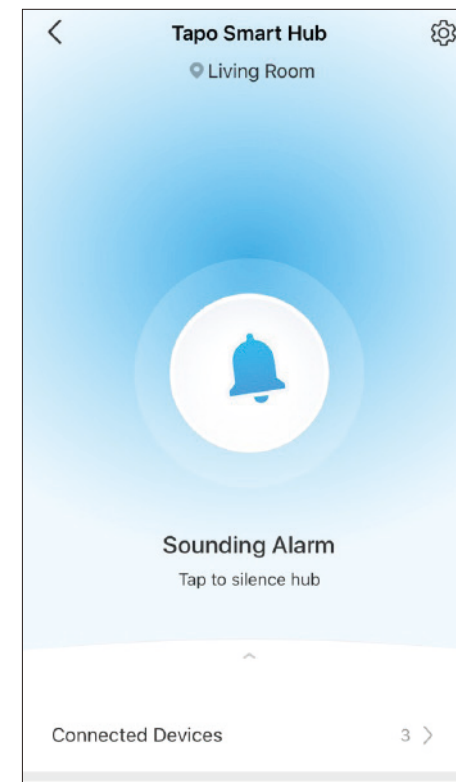
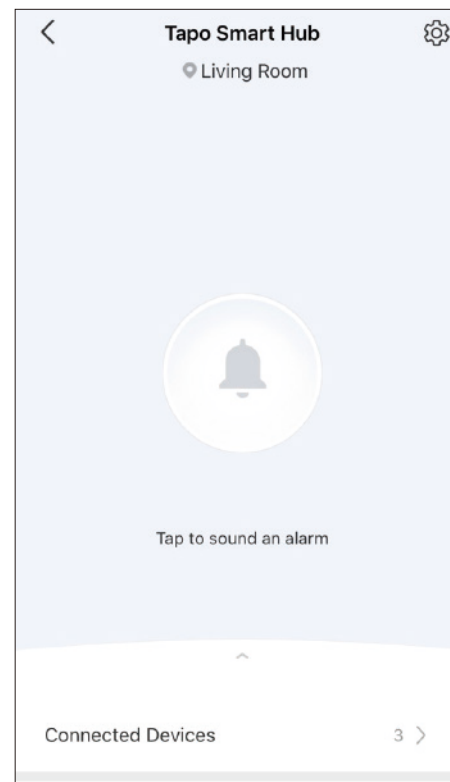

## Verificați Dispozitivele conectate

Glisați în sus pentru a verifica dispozitivele conectate la hub. De asemenea, puteți adăuga mai multe dispozitive.

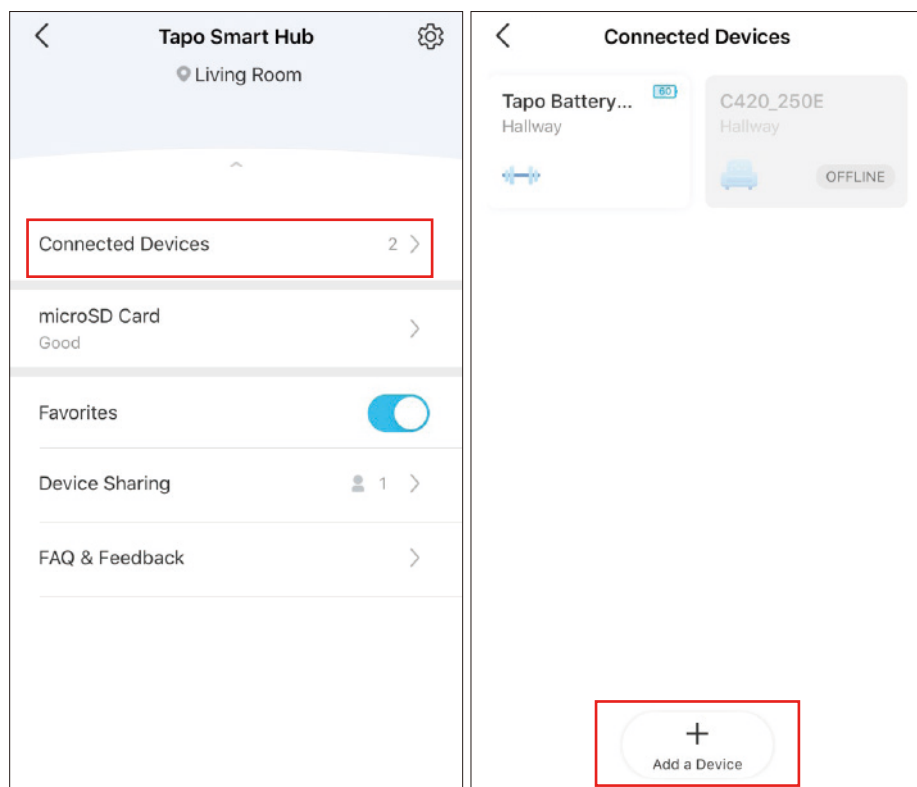

## Verificați starea cardului MicroSD și stocarea

Puteți porni **Înregistrare în buclă** dacă doriți ca înregistrările noi să suprascrie înregistrările anterioare atunci când stocarea nu este suficientă. De asemenea, puteți verifica cât de mult spațiu de stocare este utilizat și spațiul de stocare utilizat de fiecare cameră/sonerie conectată. Atingeți **Format** când doriți să formatați cardul microSD.

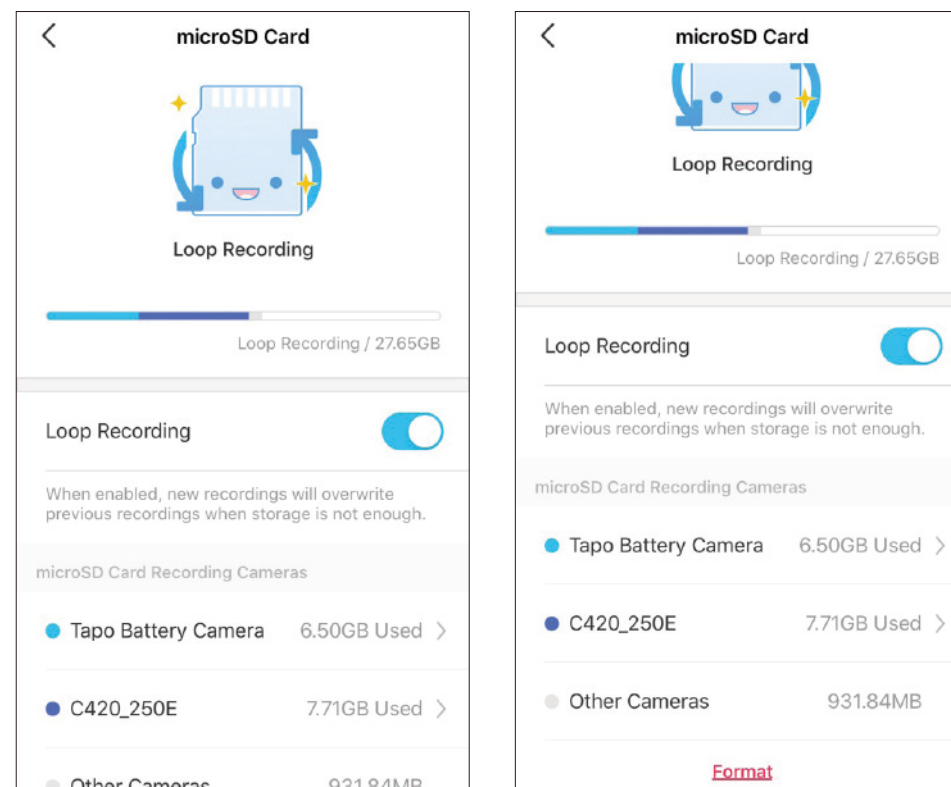



## Distribuiți centrul dvs

Puteți invita membrii familiei dvs. să vă gestioneze împreună dispozitivele Tapo, introducând ID-ul TP-Link (e-mail) cu care doriți să partajați dispozitivele.

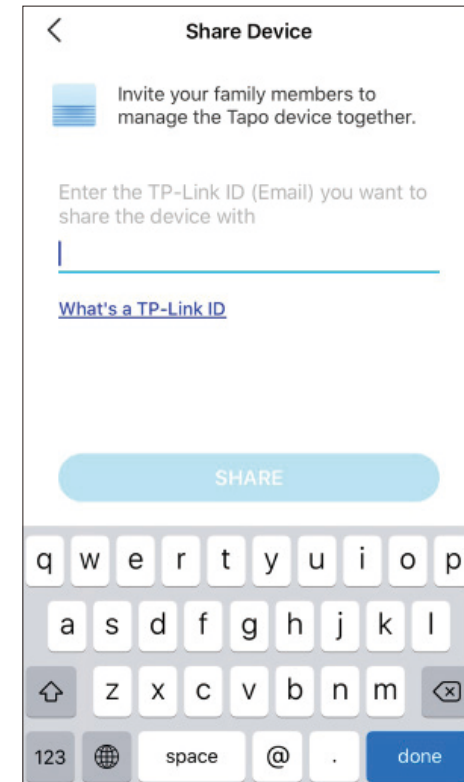
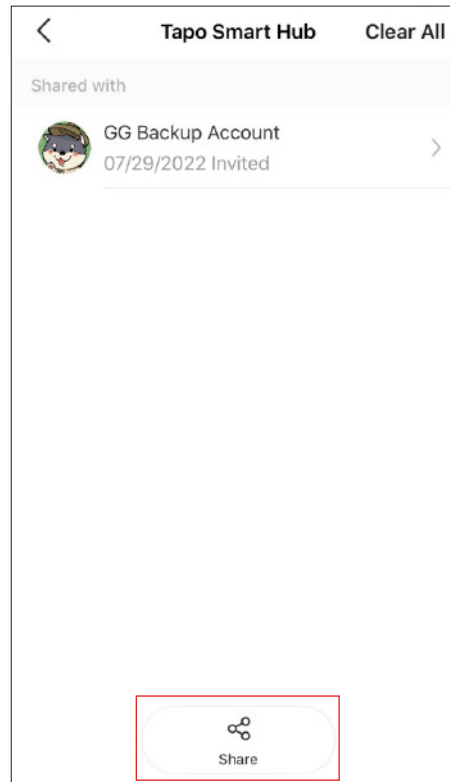
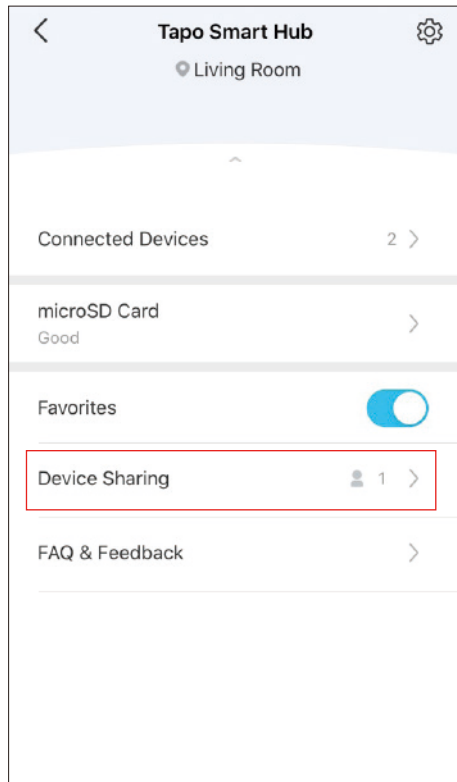

## Setări hub

Pestare pagina, atingeți  pentru a intra în pagina de setări. Îți poți schimba numele și locația dispozitivului, setați sirena, porniți/opriți LED-ul de stare, setați timpul de repornire automată etc.

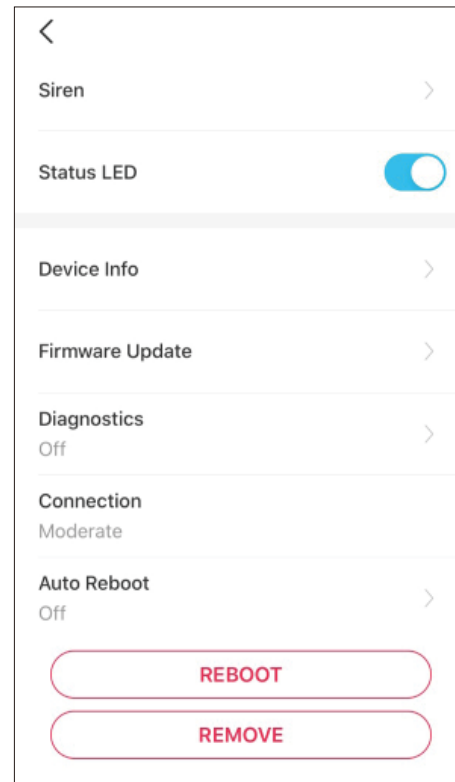
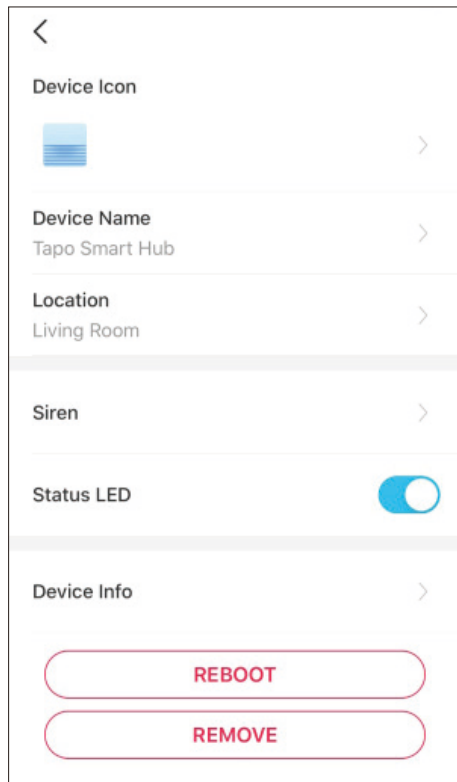

# Comenzile principale ale camerei

După ce ați configurat cu succes camera, veți vedea camera dvs. listată pe pagina de pornire. Puteți vizualiza și gestiona camera dvs. de oriunde și oricând cu aplicația Tapo.

## Pagina principala

Această pagină listează toate camerele pe care le-ați adăugat și le puteți vizualiza direct și le puteți gestiona cu ușurință. Atingeți camera sau accesați [Previzualizarea camerei](#) > [Administra](#) pentru a intra în [Vizualizare live](#) pagină.

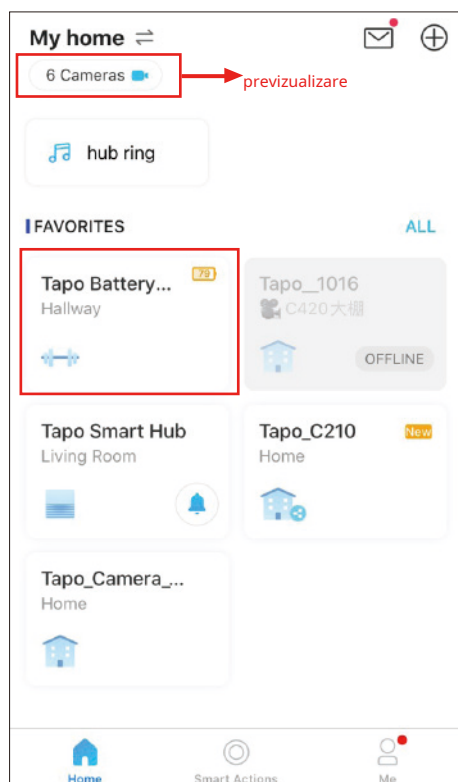

## Vizualizare live

### Vorbisau Apel voce: Comunicați cu cei dragi

**Modul de confidențialitate:** Activați pentru a opri temporar supravegherea pentru confidențialitate

**Alarmă activată/dezactivată:** Activați pentru a fi observat când este detectată o mișcare [Redare și](#)

[memorie:](#) Verificați toate înregistrările și momentele salvate

## Calitate video

The screenshot shows the live view interface of a Tapo camera. At the top, there are settings for 'Relay(HD)', '2K QHD', 'AUTO', and a battery level of 79%. Below the video feed, there are several control buttons: 'Multi-Ecran' (with a grid icon), 'Captură de ecran' (with a camera icon), 'Talk' (with a microphone icon), 'Voice Call' (with a phone icon), 'Privacy Mode' (with a shield icon), 'Ecran complet' (with a full screen icon), 'Volum' (with a speaker icon), and 'Record' (with a video camera icon). On the right side, there are settings for 'Mod zi/noapte' (with a light bulb icon) and 'Setările camerei' (with a gear icon). Below these, there are two status indicators: 'In lumina reflectoarelor' (with a light bulb icon) and 'Reflectorul este stins.' (with a light bulb icon). At the bottom, there is a 'Tapo Care Cloud Storage' section with a cloud icon and text: 'Enjoy up to 30 days of cloud video history, plus new smart features'.

## Setările camerei

Pe [Vizualizare live](#) pagina, atingeți  pentru a intra în [Setările camerei](#) pagină. Puteți schimbați numele camerei, setați setările pentru modul de noapte, personalizați setările de detectare și programele de înregistrare, activați/dezactivați notificările, setați zonele de activitate, eliminați camera etc.

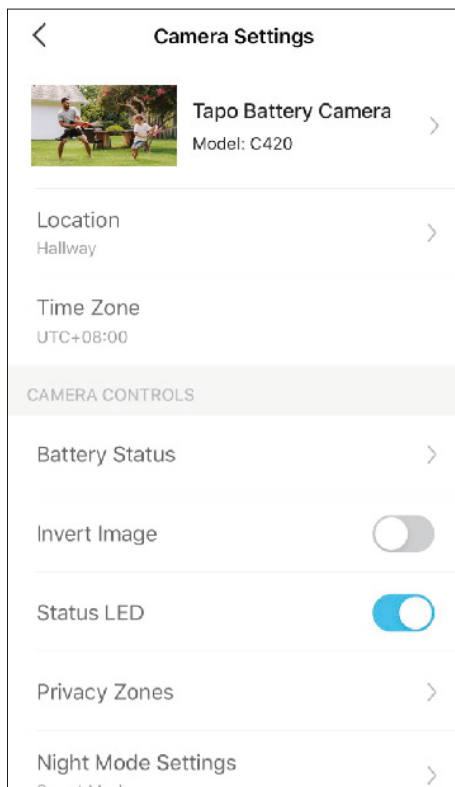

# Verificați starea bateriei

Verificați starea curentă a bateriei și setați modul de economisire a energiei după cum doriți să economisiți bateria.

## Afișați starea bateriei pe Live View

Mergi la [Setările camerei](#) pagina și atingeți [Starea bateriei](#). Puteți seta dacă să afișați starea bateriei activată [Vizualizare live](#).

## Setați modul de economisire a energiei

Setați când să pornești [Modul de economisire a energiei](#) pentru a economisi bateria.

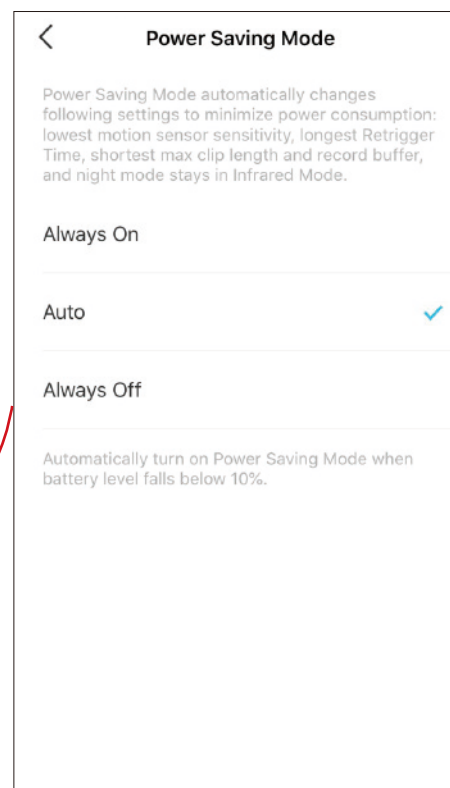
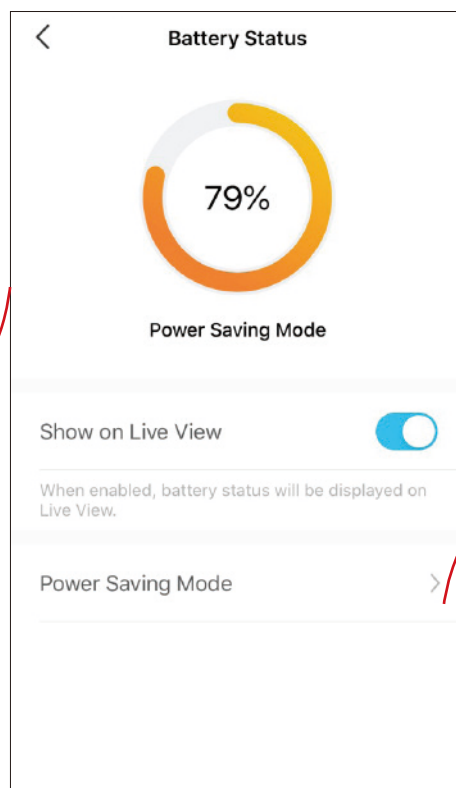
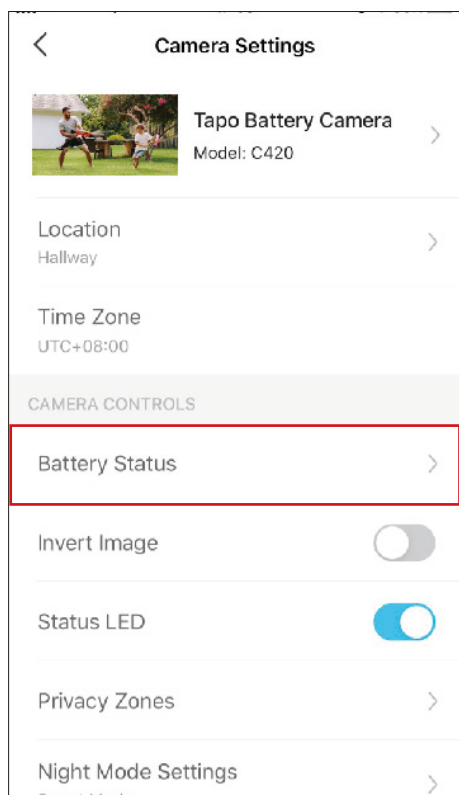

# Setați zonele de confidențialitate

Zonele de confidențialitate nu pot fi vizualizate sau monitorizate pentru a vă proteja confidențialitatea.

[Personalizați zonele de confidențialitate](#)

Mergi la [Setările camerei](#) pagina și atingeți [Zone de confidențialitate](#). Puteți seta zone care nu pot fi monitorizate.

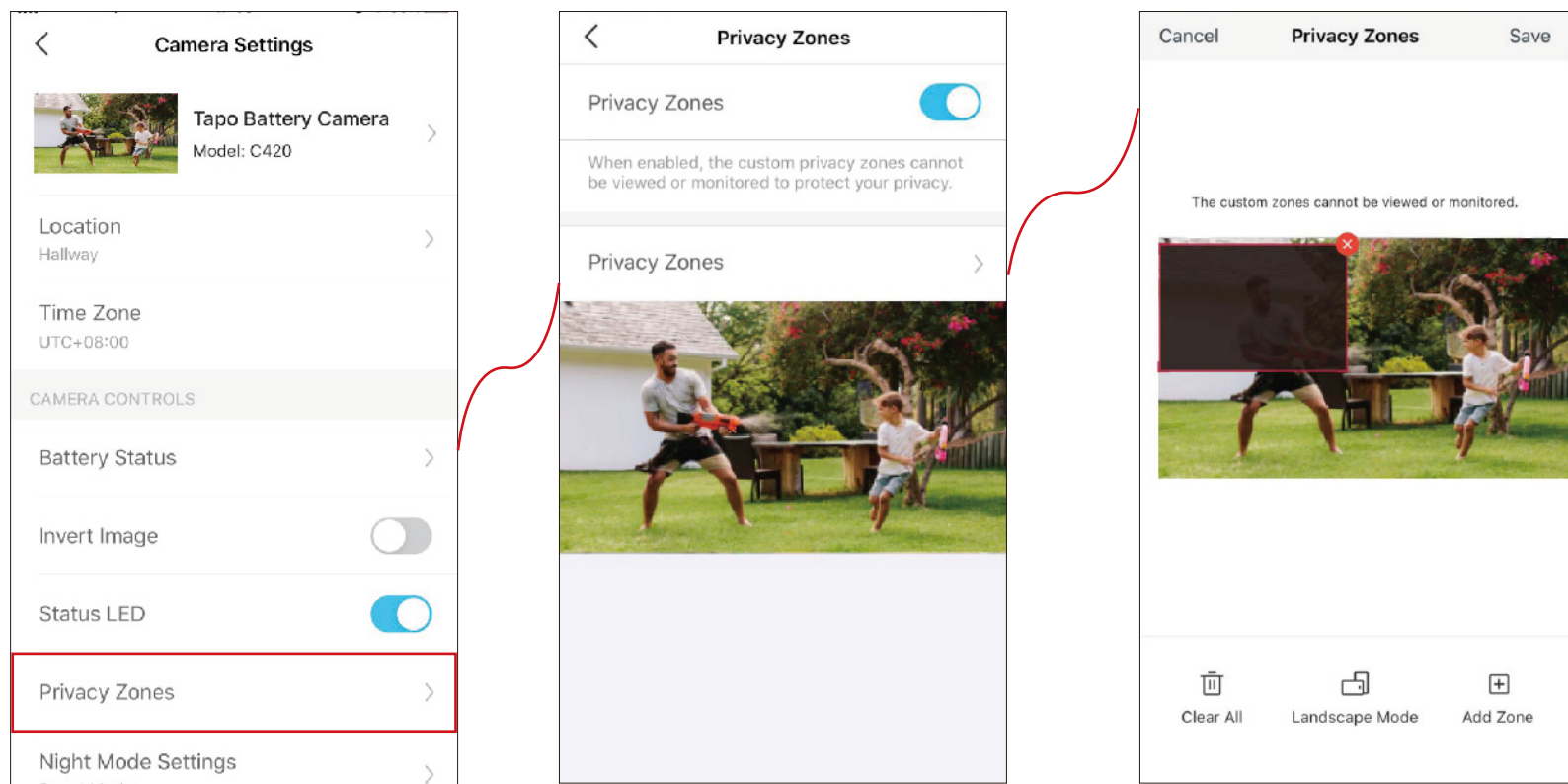

# Modul de vedere nocturnă

Spre deosebire de vizualizarea de noapte alb-negru a camerelor standard, această cameră inteligentă fără fir este echipată cu un senzor de înaltă rezoluție și spoturi, ajutând la îmbunătățirea vederii de securitate cu culori vii chiar și pe timp de noapte. Puteți alege un mod de noapte preferat și puteți regla luminozitatea luminii albe după cum este necesar.

[Selectați modul de noapte](#)

Mergi la [Setările camerei](#) > [Setări pentru modul de noapte](#) și selectați modul de noapte preferat.

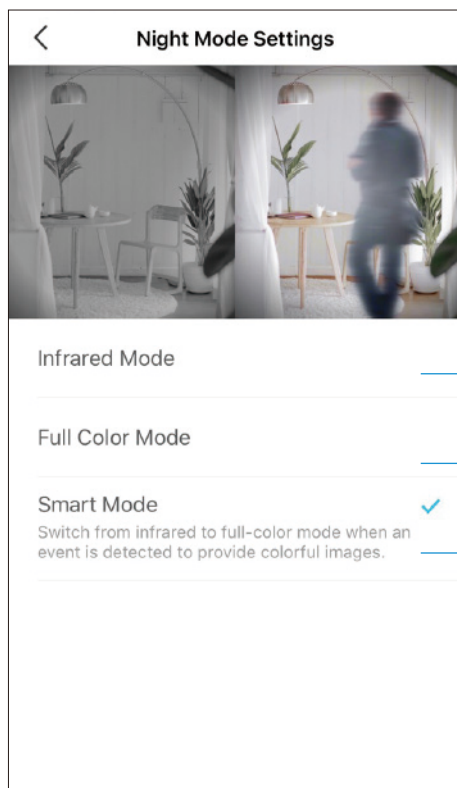
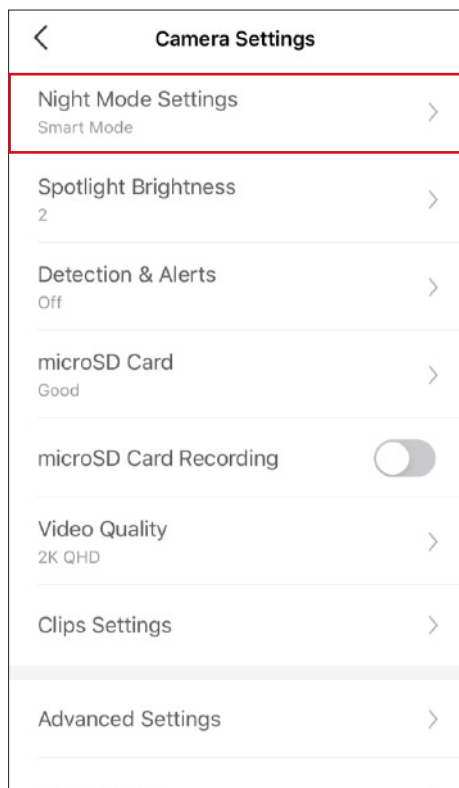

## Modul infraroșu

Utilizați doar lumina infraroșu pentru a crea imagini alb-negru noaptea.

## Modul Full Color

Folosiți reflectoarele doar pentru a vedea lucrurile vii în culori pline noaptea. Lumina albă va fi aprinsă.

## Modul inteligent

De obicei, rulează în modul infraroșu și comută automat la modul Full Color atunci când este detectată mișcare. Lumina albă va fi aprinsă în modul Full Color.

# Detectarea camerei și alerte

Primiți notificări și verificați fluxurile atunci când camera detectează o mișcare sau o persoană/animal de companie/vehicul. Introduceți un card microSD sau abonați-vă la Tapo Care pentru a înregistra clipurile atunci când este detectată activitate. În caz contrar, puteți primi doar notificările.

Notă: Inițializați cardul SD în aplicația Tapo înainte de a-l folosi.

## Pasul 1: Activați detectarea

Mergi la [Setările camerei](#) pagina și atingeți [Detectare și alerte](#) pentru a activa detectarea și a personaliza zonele de mișcare și sensibilitatea.

## Detectare AI

Când camera dvs. detectează o persoană/animal de companie/vehicul, vă va trimite notificări sau chiar va suna o alarmă. Puteți regla sensibilitatea de detectare.

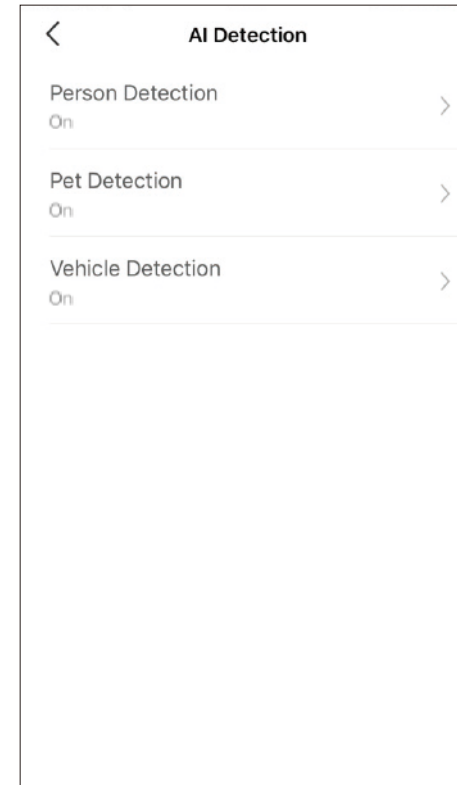
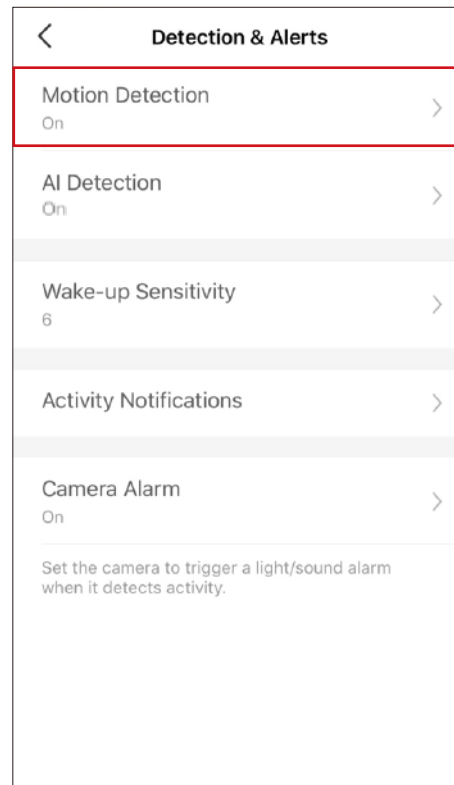
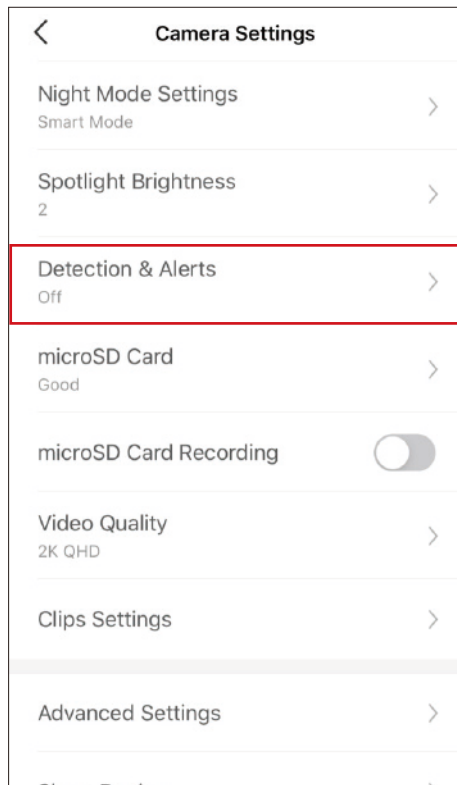



## Sensibilitate la trezire

Camera dvs. alimentată de baterie se trezește și începe să înregistreze numai când este detectată mișcare. Puteți seta cât de ușor se trezește camera.

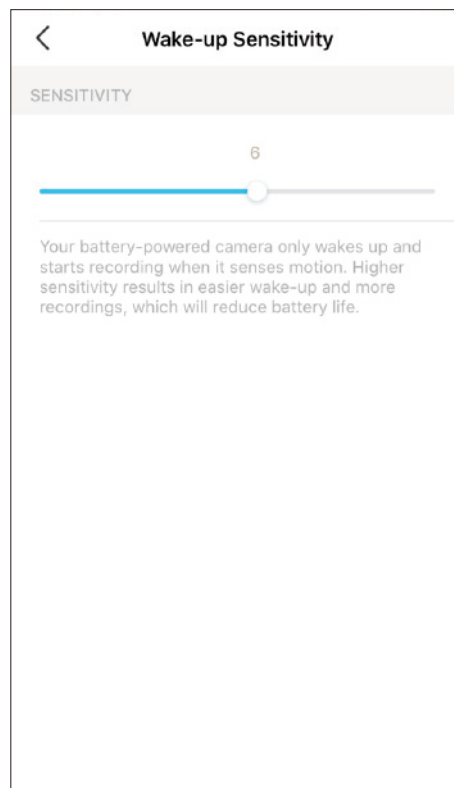
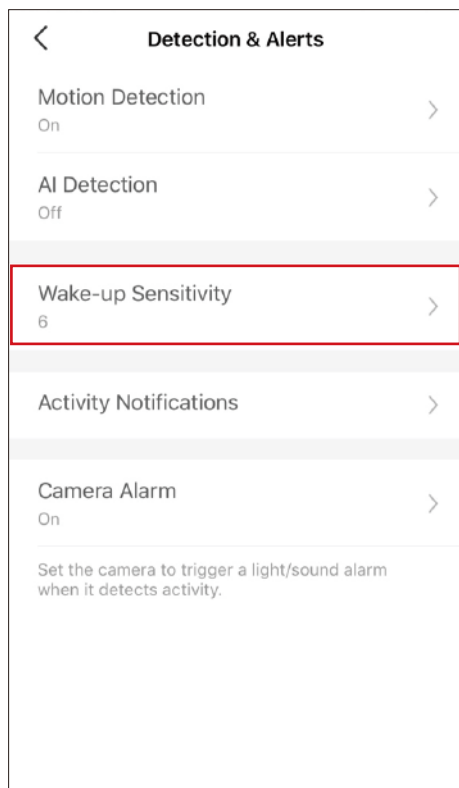

## Alarma camerei

Personalizați **Alarma camere** setări pentru a declanșa o alarmă luminoasă/sunetă pentru a speria vizitatorii nedorți atunci când camera dvs. detectează activități. De asemenea, puteți seta **Program de alarmă** după cum este necesar.

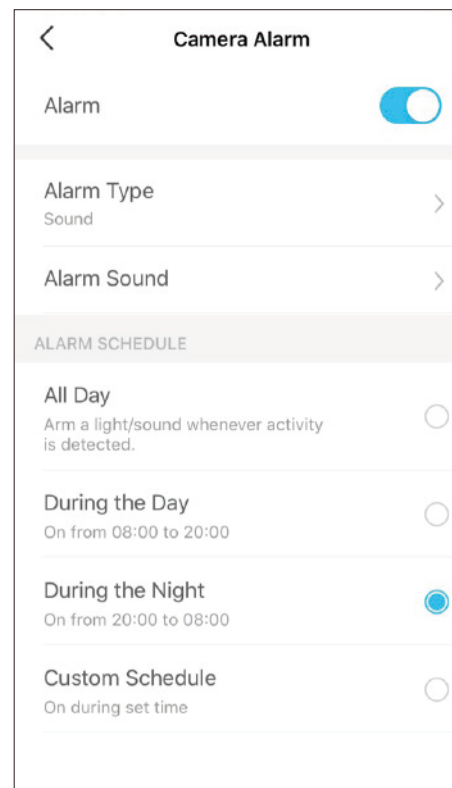

## Activați Notificările de activitate

Porniți [Notificări de activitate](#) pentru a primi alerte instantanee atunci când camera detectează activități. Puteți personaliza ora la care camera vă trimite notificări.

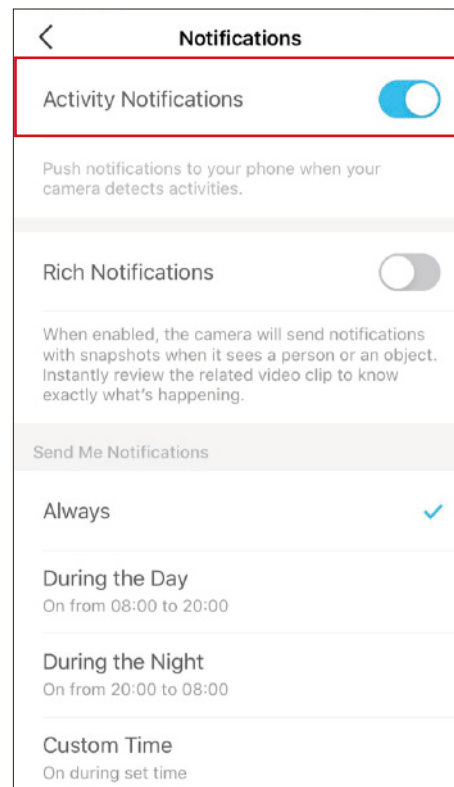
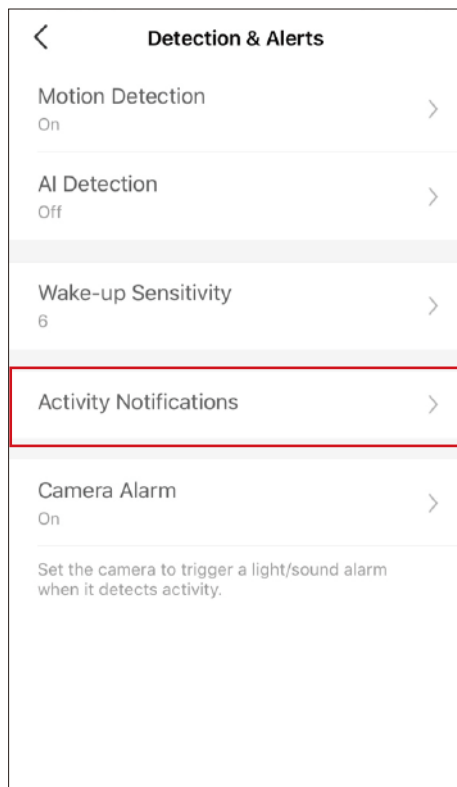

## Pasul 5: Verificați înregistrările

Pe [Vizualizare live](#) pagina, atingeți  pentru a găsi toate înregistrările. Atingeți culoarea secțiuni sau clipurile video de mai jos pentru a verifica activitatea detectată.

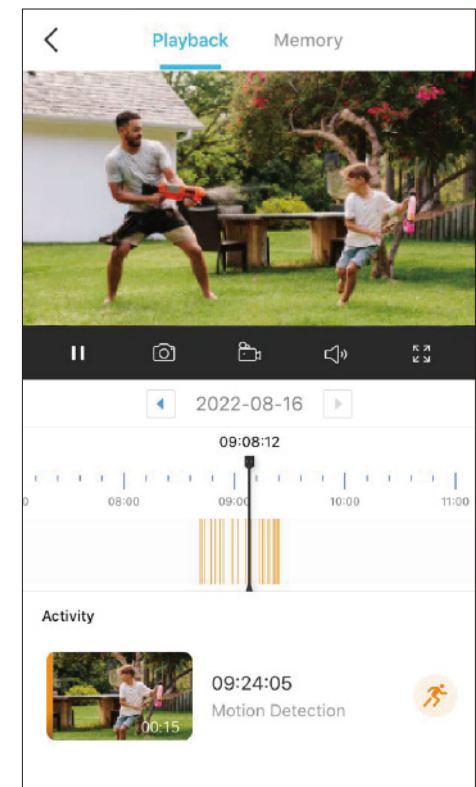
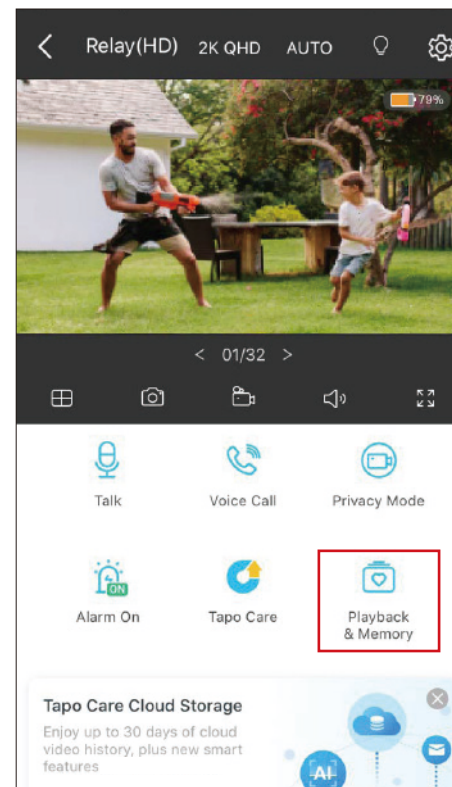

# Înregistrări de detectare

Începeți înregistrarea când sunt detectate evenimente. Aveți nevoie de un card microSD sau vă abonați la Tapo Care pentru a salva videoclipuri. Se recomandă să inițializați cardul SD în aplicație înainte de a-l folosi.

1. Pe [Vizualizare live](#) pagina, atingeți  pentru a intra în [Setările camerei](#) pagină.

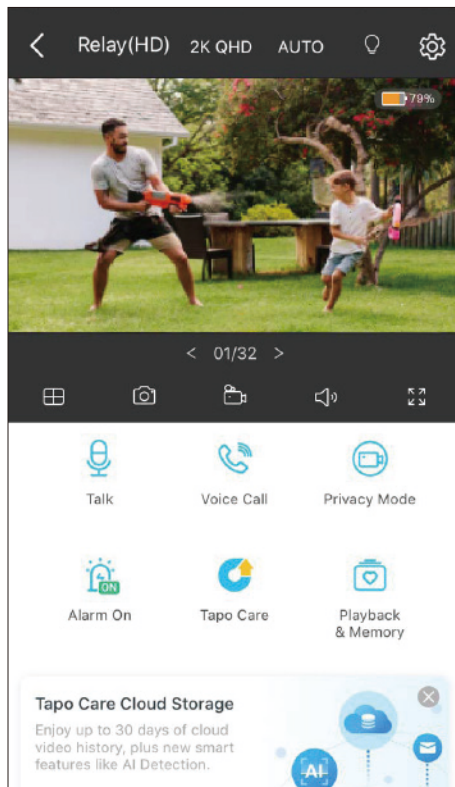

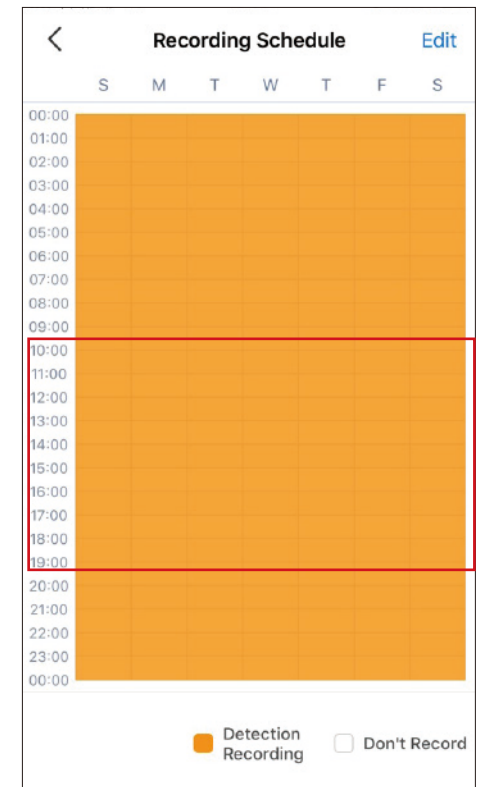
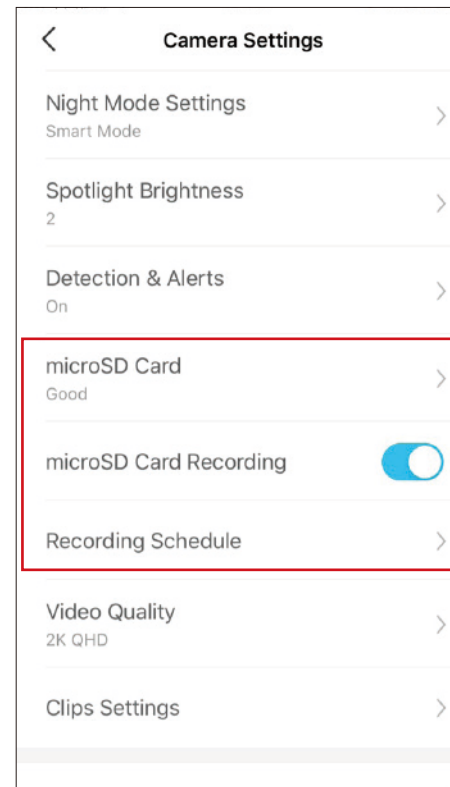

2. Comutați pentru a activa [Înregistrare microSD](#) funcția și setați [Program de înregistrare](#) pentru înregistrare de 24 de ore după cum este necesar.



# Înregistrare manuală

Când vizionați în direct sau redați, puteți face capturi de ecran și înregistra clipuri video oricând doriți. Fotografiile și videoclipurile pe care le realizați vor apărea în **Memorie** pagina și le puteți descărca pe telefon sau le puteți partaja familiei.

1. Pe **Vizualizare live** sau **Redare** pagina, atingeți pentru  pentru a face fotografii și atingeți  a înregistra videoclipuri.

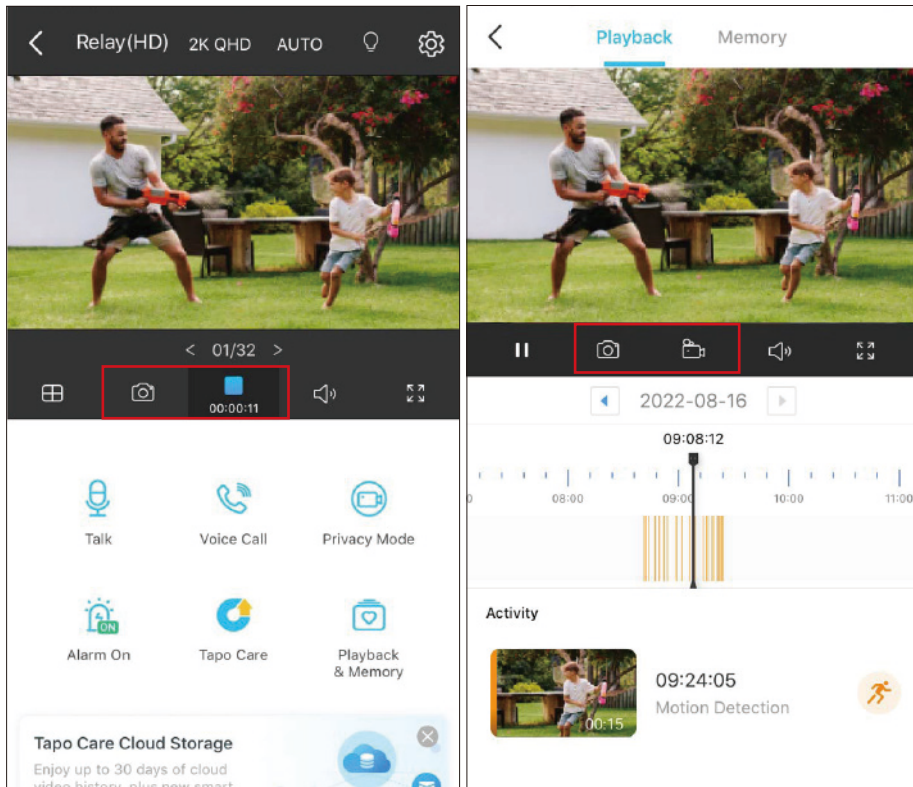

2. Accesați **Vizualizare LIVE** pagina, atingeți  și intrați în **Memorie** pagina sau accesați **Pe mine** > **Memoria camerei** pentru a vizualiza, descărca și partaja fotografiile și videoclipurile pe care le faceți.

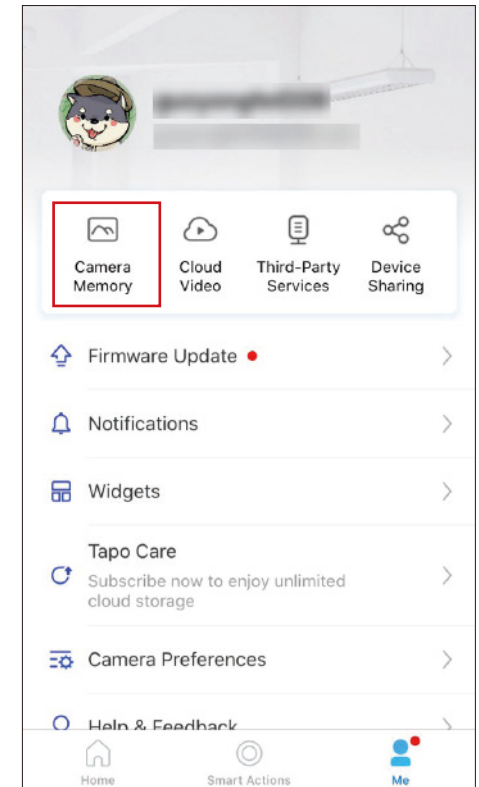
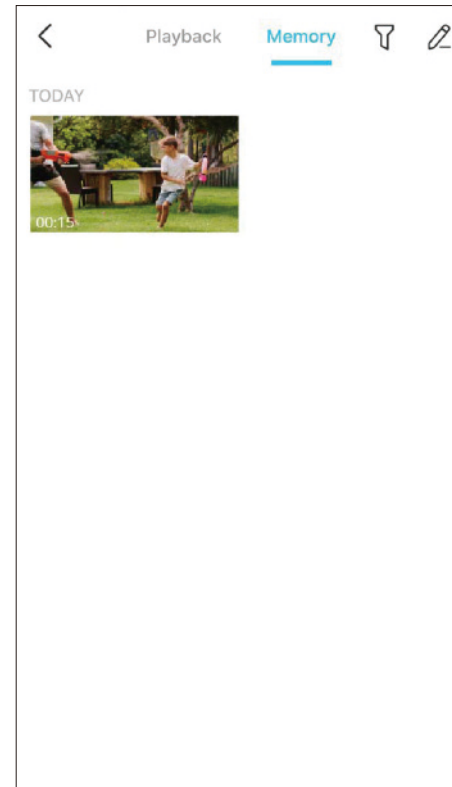

## Modul de confidențialitate

Pe [Vizualizare live](#) pagina, atingeți  pentru a activa modul de confidențialitate. Când sunt activate, funcțiile de streaming și înregistrare vor fi dezactivate temporar protejați-vă confidențialitatea. Puteți atinge [Ieșiți din modul de confidențialitate](#) pentru a ieși din modul de confidențialitate și camera va reveni la lucru. Puteți merge și la [Setări cameră > Modul de confidențialitate automată](#) pentru a activa modul de confidențialitate la încărcarea camerei.

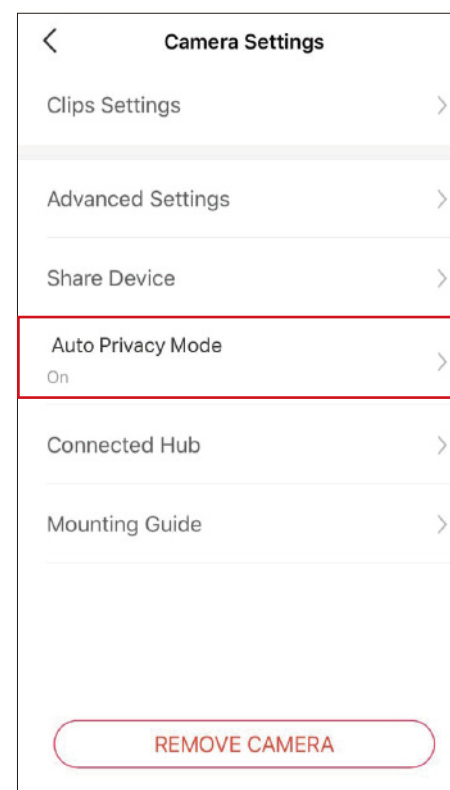
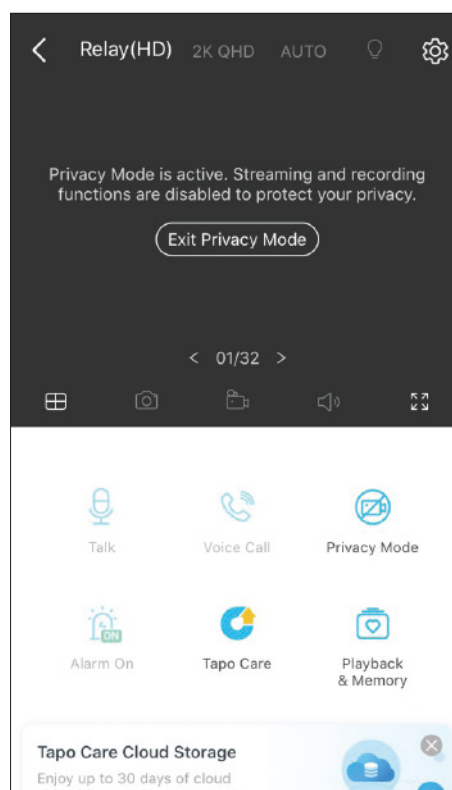
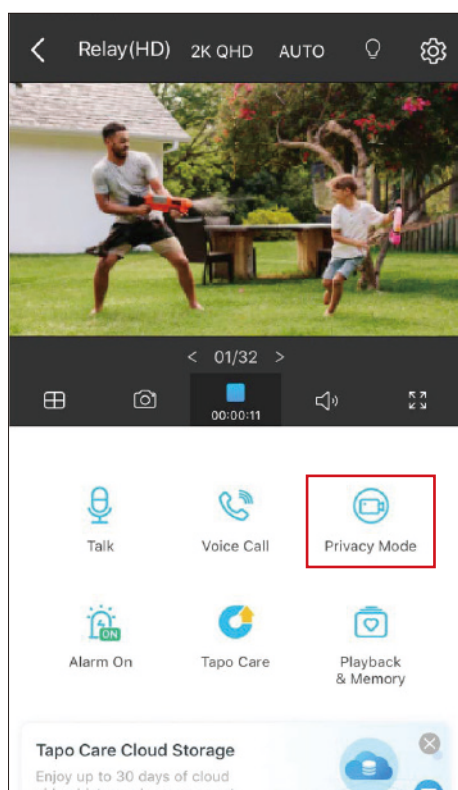

# Setări Clipuri

Puteți seta timpul de redeclanșare, memoria tampon de înregistrare și lungimea maximă a clipului după cum doriți. Puteți prelungi durata de viață a bateriei setând un timp mai lung de redeclanșare și reducere a memoriei tampon și a duratei clipului.

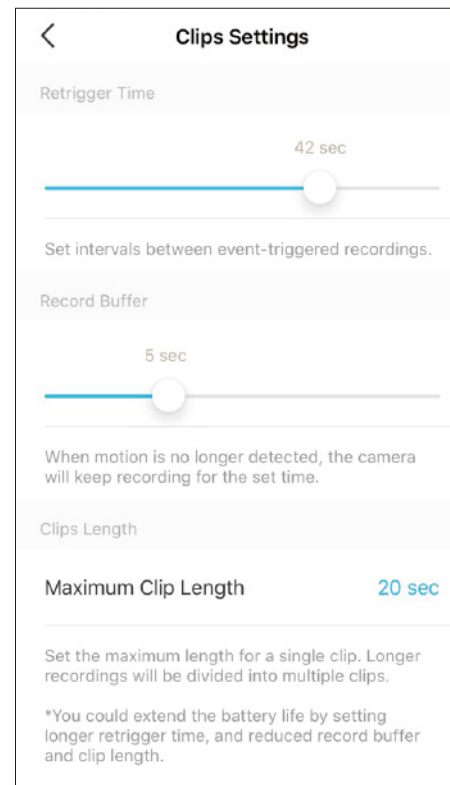
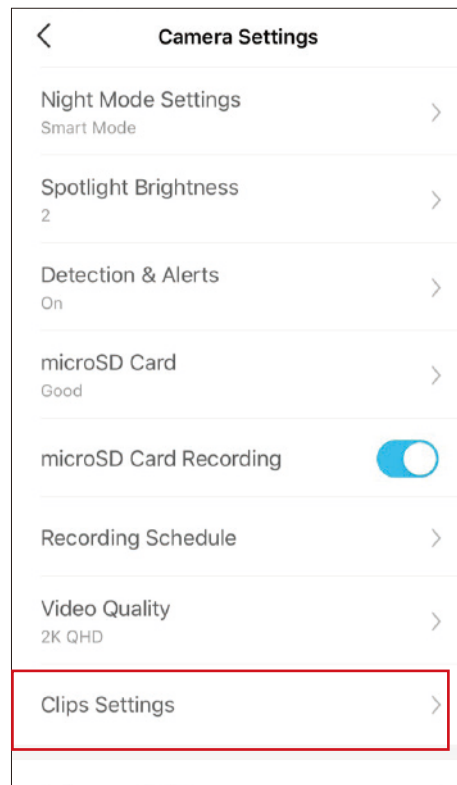

# Partajați camera

Puteți invita membrii familiei dvs. să vă gestioneze împreună dispozitivele Tapo, introducând ID-ul TP-Link (e-mail) cu care doriți să partajați dispozitivele.

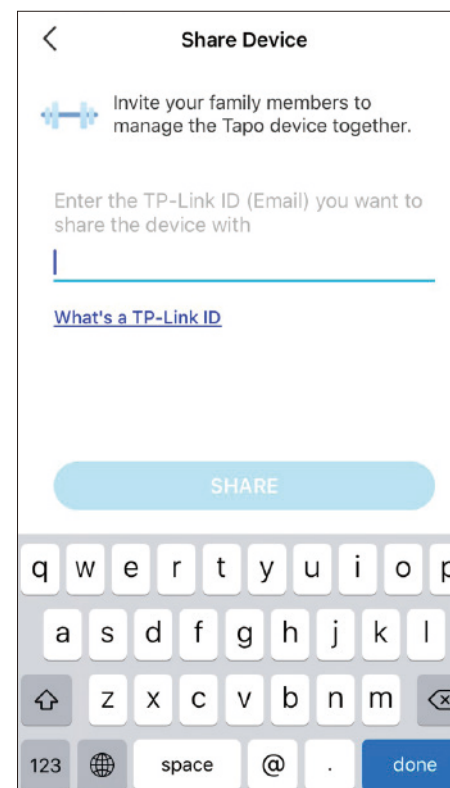
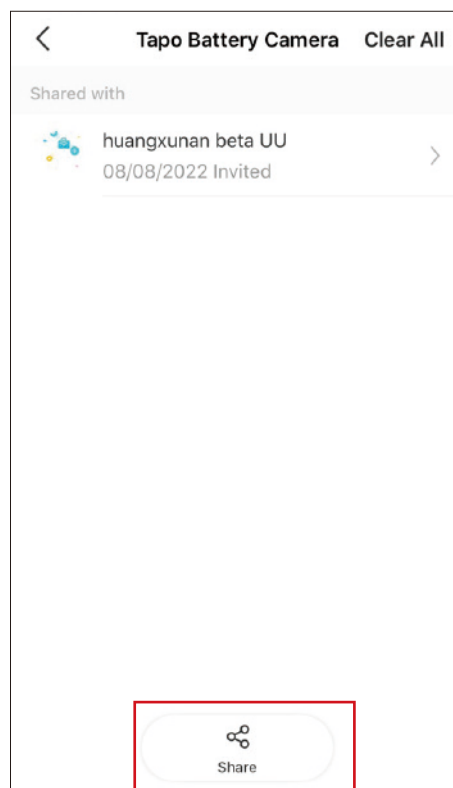
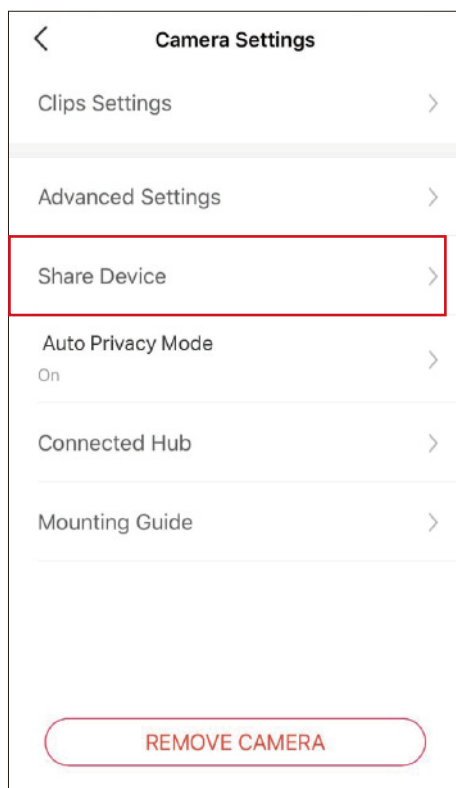

# Acțiuni inteligente

Acțiunile inteligente automatizează sarcinile repetitive, permițându-vă să treceți peste plictis cu cea mai mare ușurință. Configurați totul o dată și nu trebuie să vă mai faceți griji pentru asta. Cu Smart Actions, oferirea casei tale acel nivel de inteligență este o clipă. Comanda rapidă vă permite să efectuați o acțiune cu o simplă atingere. Automatizarea vă permite să automatizați sarcinile care urmează să fie efectuate la un moment stabilit. De exemplu, porniți lampa conectată la priza inteligentă Tapo când camera detectează mișcare.

## Opțiunea 1: Editați pe bazarutinăacțiuni

1. Mergeți la [Acțiuni inteligente](#) pagina și veți vedea [Acțiuni de rutină](#) (comandă rapidă sau automatizare).

2. Atingeți o acțiune de rutină. Atingeți [EDITAȚI](#) | x pentru a modifica setările după cum este necesar și atingeți [APLICA](#) pentru a salva modificările.

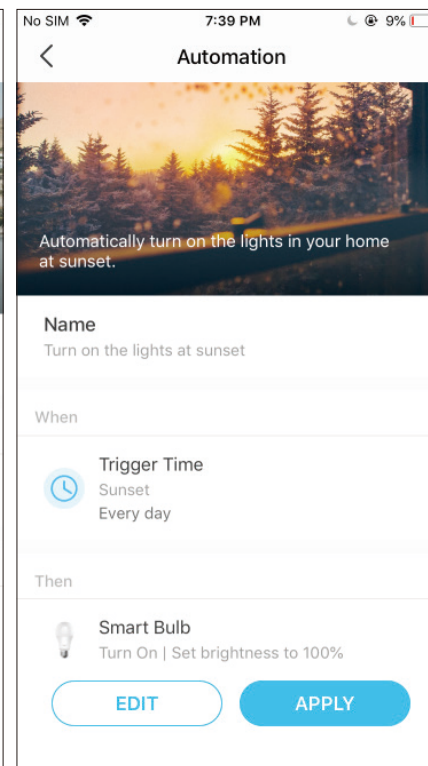
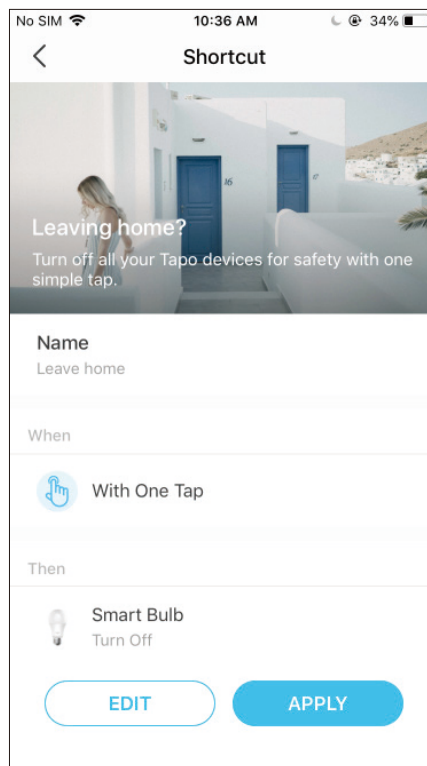
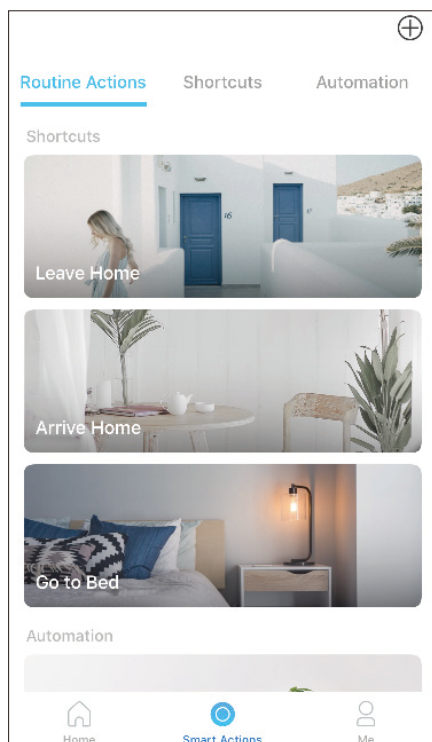



## Opțiunea 2: creează-ți propriul comenzi rapide

1. Accesați **Comenzi rapide** pagină. Atingeți + în dreapta sus pentru a adăuga o acțiune simplă și inteligentă.

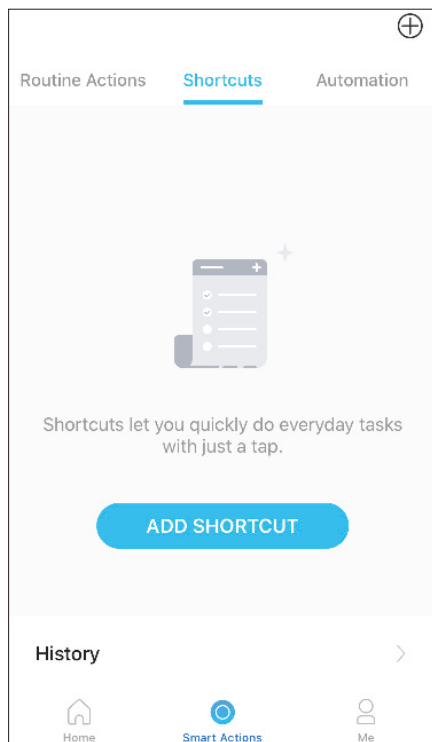

2. Adăugați o acțiune și alegeți dacă doriți să amânați acțiunea.

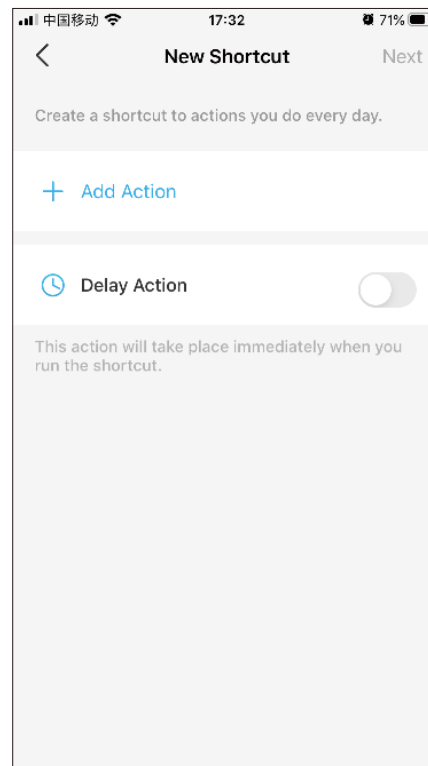

3. Denumiți comanda rapidă și alegeți o pictogramă. Atingeți **Terminat** pentru a salva toate setările.

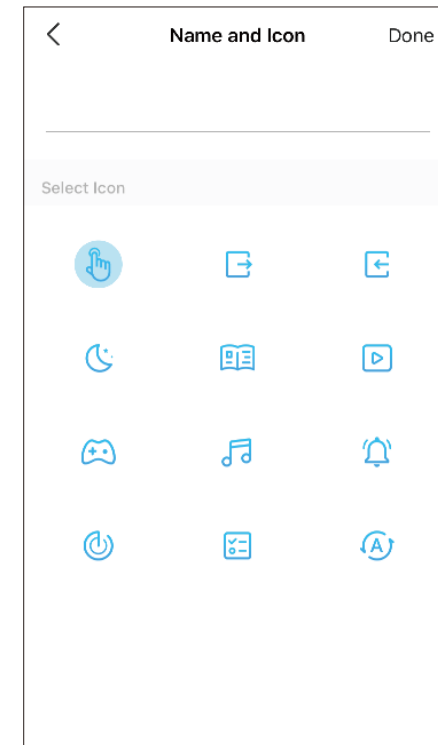

### Opțiunea 3: Creați-vă propriile acțiuni

1. Accesați **Automatizare** pagină. Atingeți + în dreapta sus pentru a adăuga o acțiune simplă și inteligentă.

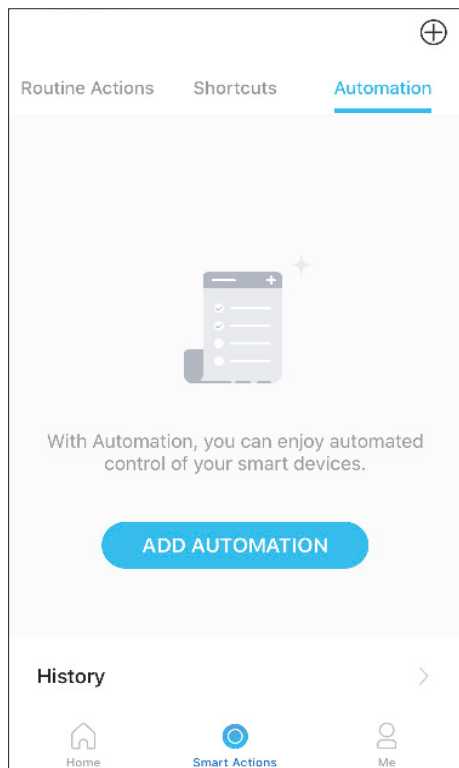

2. Denumiți noua acțiune. Atingeți + pentru a adăuga condiții ( **Când**) cum ar fi timpul de declanșare și atingeți + pentru a adăuga sarcini ( **Apoi**) cum ar fi pornirea comutatorului.

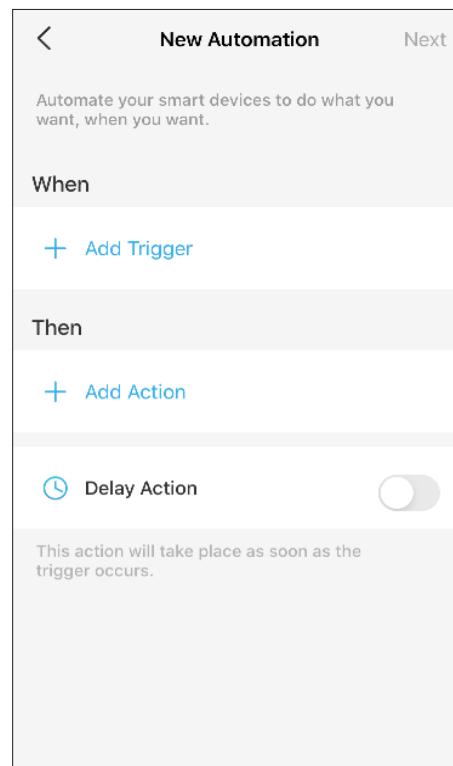

3. Denumiți-vă automatizarea și setați timpul efectiv pentru automatizare. Atingeți **Terminat** pentru a salva toate setările.

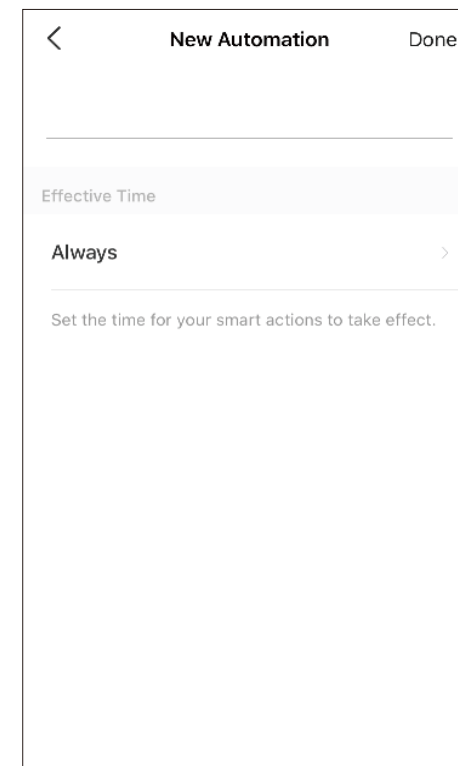

# Verificați-mă pagina

Pe această pagină, puteți să vă editați contul, să verificați rapid momentele memorabile pe care le-ați salvat, să configurați conexiuni cu servicii terțe, să vă abonați la Tapo Care, să setați widget-uri utile sau să găsiți întrebări frecvente legate de aplicația Tapo.

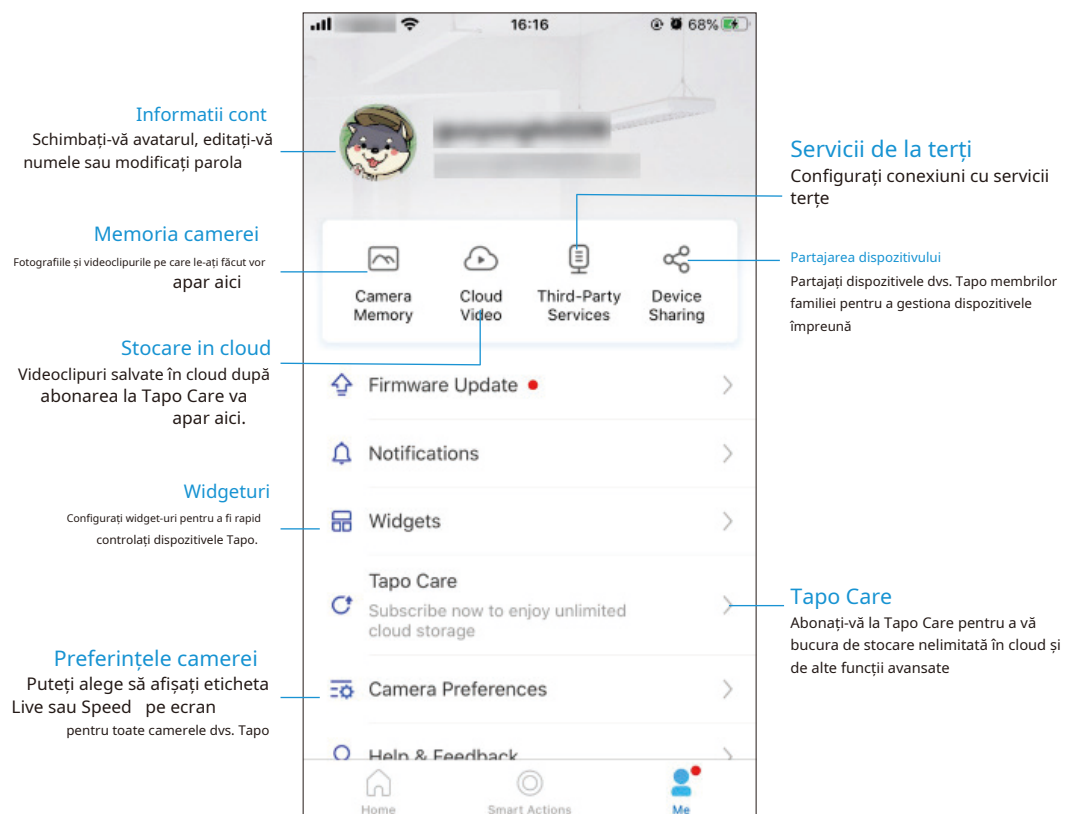

# Autentificare

Declarație de informații privind conformitatea FCC



**Nume produs: Sistem de cameră de securitate inteligentă fără fir**

**Număr de model: Tapo C420S2/S1**

Numele componentei	Model
ADAPTATOR CA	T090085-2B1
ADAPTATOR USB	A8-501000

**Petrecere responsabilă:**

**TP-Link SUA Corporation** Adresă: 10

Mauchly, Irvine, CA 926181 Site: [http://](http://www.tp-link.com/us/)

[www.tp-link.com/us/](http://www.tp-link.com/us/) Tel: +1 626 333

0234

Fax: +1 909 527 6804 E-mail:

[sales.usa@tp-link.com](mailto:sales.usa@tp-link.com)

Acest echipament a fost testat și sa constatat că respectă limitele pentru un dispozitiv digital de Clasa B, în conformitate cu partea 15 din Regulile FCC. Aceste limite sunt concepute pentru a oferi o protecție rezonabilă împotriva interferențelor dăunătoare într-o instalație rezidențială. Acest echipament generează, utilizează și poate radia energie de frecvență radio și, dacă nu este instalat și utilizat în conformitate cu instrucțiunile, poate provoca interferențe dăunătoare comunicațiilor radio. Cu toate acestea, nu există nicio garanție că interferențele nu vor apărea într-o anumită instalație. Dacă acest echipament cauzează interferențe dăunătoare recepției radio sau televiziunii, ceea ce poate fi determinat prin oprirea și pornirea echipamentului, utilizatorul este încurajat să încerce să corecteze interferența prin una sau mai multe dintre următoarele măsuri:

- Reorientați sau mutați antena de recepție.
- Măriți distanța dintre echipament și receptor.
- Conectați echipamentul la o priză de pe un circuit diferit de cel la care este conectat receptorul.
- Consultați distribuitorul sau un tehnician radio/TV cu experiență pentru ajutor.

Acest dispozitiv respectă partea 15 din Regulile FCC. Funcționarea este supusă următoarelor două condiții: 1. Acest dispozitiv nu poate cauza interferențe dăunătoare.

2. Acest dispozitiv trebuie să accepte orice interferență primită, inclusiv interferențe care pot cauza o funcționare nedorită.

Orice schimbare sau modificare care nu este aprobată în mod expres de partea responsabilă pentru conformitate ar putea anula autoritatea utilizatorului de a opera echipamentul.

Notă: Producătorul nu este responsabil pentru nicio interferență radio sau TV cauzată de modificări neautorizate ale acestui echipament. Astfel de modificări ar putea anula autoritatea utilizatorului de a opera echipamentul.

#### Declarație FCC privind expunerea la radiații RF

Acest echipament respectă limitele FCC de expunere la radiații RF stabilite pentru un mediu necontrolat. Acest dispozitiv și antena acestuia nu trebuie să fie amplasate sau să funcționeze împreună cu nicio altă antenă sau transmițător.

„Pentru a respecta cerințele de conformitate cu expunerea la RF FCC, această subvenție este aplicabilă numai configurațiilor mobile. Antenele utilizate pentru acest transmițător trebuie să fie instalate pentru a asigura o distanță de separare de cel puțin 20 cm față de toate persoanele și nu trebuie să fie amplasate sau să funcționeze împreună cu orice altă antenă sau transmițător.”

Noi, TP-Link USA Corporation, a stabilit că echipamentul prezentat ca mai sus s-a dovedit că respectă standardele tehnice aplicabile, FCC partea 15. Nu există nicio modificare neautorizată a echipamentului și echipamentul este întreținut și operat corespunzător.

Data emiterii: 16-08-2022

Declarație de informații privind conformitatea FCC

**Nume produs: ADAPTATOR CA**

**Număr model: T090085-2B1**

**Nume produs: ADAPTATOR USB**

**Număr model: A8-501000 Parte**

**responsabilă:**

**TP-Link SUA Corporation** Adresă: 10

Mauchly, Irvine, CA 926181 Site: [http://](http://www.tp-link.com/us/)

[www.tp-link.com/us/](http://www.tp-link.com/us/) Tel: +1 626 333

0234

Fax: +1 909 527 6804 E-mail:  
sales.usa@tp-link.com

Acest echipament a fost testat și sa constatat că respectă limitele pentru un dispozitiv digital de Clasa B, în conformitate cu partea 15 din Regulile FCC. Aceste limite sunt concepute pentru a oferi o protecție rezonabilă împotriva interferențelor dăunătoare într-o instalație rezidențială. Acest echipament generează, utilizează și poate radia energie de frecvență radio și, dacă nu este instalat și utilizat în conformitate cu instrucțiunile, poate provoca interferențe dăunătoare comunicațiilor radio. Cu toate acestea, nu există nicio garanție că interferențele nu vor apărea într-o anumită instalație. Dacă acest echipament cauzează interferențe dăunătoare recepției radio sau televiziunii, ceea ce poate fi determinat prin oprirea și pornirea echipamentului, utilizatorul este încurajat să încerce să corecteze interferența prin una sau mai multe dintre următoarele măsuri:

- Măriți distanța dintre echipament și receptor.
- Conectați echipamentul la o priză de pe un circuit diferit de cel la care este conectat receptorul.
- Consultați distribuitorul sau un tehnician radio/TV cu experiență pentru ajutor.

Acest dispozitiv respectă partea 15 din Regulile FCC. Funcționarea este supusă următoarelor două condiții: 1. Acest dispozitiv nu poate cauza interferențe dăunătoare.

2. Acest dispozitiv trebuie să accepte orice interferență primită, inclusiv interferențe care pot cauza o funcționare nedorită.

Orice schimbare sau modificare care nu este aprobată în mod expres de partea responsabilă pentru conformitate ar putea anula autoritatea utilizatorului de a opera echipamentul.

Noi,TP-Link USA Corporation,a stabilit că echipamentul prezentat ca mai sus s-a dovedit că respectă standardele tehnice aplicabile, FCC partea 15. Nu există nicio modificare neautorizată a echipamentului și echipamentul este întreținut și operat corespunzător.

Data emiterii:16-08-2022

Avertisment marcaj CE



Acesta este un produs de clasa B. Într-un mediu casnic, acest produs poate provoca interferențe radio, caz în care utilizatorului i se poate cere să ia măsurile adecvate.

### FRECVENTA DE OPERARE (puterea maxima transmisa)

2412MHz—2472MHz (20dBm)

### Declarație de conformitate UE

TP-Link declară prin prezenta că dispozitivul respectă cerințele esențiale și alte prevederi relevante ale directivelor 2014/53/UE, 2009/125/CE, 2011/65/UE și (UE)2015/863.

Declarația de conformitate UE originală poate fi găsită la <https://www.tapo.com/en/support/ce/>

### Informații despre expunerea la RF

Acest dispozitiv îndeplinește cerințele UE (2014/53/UE Articolul 3.1a) privind limitarea expunerii publicului larg la câmpurile electromagnetice prin protecția sănătății.

Dispozitivul respectă specificațiile RF atunci când dispozitivul este utilizat la 20 cm de corp.



### Declarația de conformitate din Marea Britanie

TP-Link declară prin prezenta că dispozitivul este în conformitate cu cerințele esențiale și alte prevederi relevante ale Echipamentului radio Regulamentului 2017.

Declarația de conformitate originală din Regatul Unit poate fi găsită la <https://www.tapo.com/support/ukca/>

### Declarație de conformitate canadiană

Acest dispozitiv conține emițătoare/receptoare scutite de licență care respectă RSS(urile) scutite de licență ale Innovation, Science and Economic Development Canada. Funcționarea este supusă următoarelor două condiții:

1. Acest dispozitiv nu poate cauza interferențe.

2. Acest dispozitiv trebuie să accepte orice interferență, inclusiv interferența care poate cauza funcționarea nedorită a dispozitivului.

L'émetteur/recepteur exempt de license conținutul în prezentul aparat este conform CNR d'Innovation, Sciences et Développement économique Canada se aplică pentru aparatele radio exempts de licență. L'exploitation est autorisée aux două condiții următoarele:

1. l'appareil ne doit pas produire de brouillage;

2. l'utilisateur de l'appareil doit accepter tout brouillage radioélectrique subi, même si le brouillage est susceptible d'en compromettre le fonctionnement

Declarație de expunere la radiații:

Acest echipament respectă limitele de expunere la radiații IC stabilite pentru un mediu necontrolat. Acest echipament trebuie instalat și operat la o distanță de minim 20 cm între radiator și corp.

Declarație de expunere la radiații:

Acest echipament este conform cu limitele de expunere aux rayonnements IC stabilites pour un mediu non controlat. Acest echipament trebuie să fie instalat și utilizat cu o distanță minimă de 20 cm între sursa de raion și corpul tău.

Declarația Industriei Canada

CAN ICES-3 (B)/NMB-3(B)

Declarații de avertizare pentru Coreea:

당해 무선설비는 운용중 전파혼신 가능성이 있음.

Notificare NCC

注意!

取得審驗證明之低功率射頻器材，非經核准，公司、商號或使用者均不致電核准，公司功率或變更原設計之特性及功能。

低功率射頻器材之使用不得影響飛航安全及干擾合法通信；經發現有得影響飛航安全及干擾合法通信；經發現有干發現有干恣有干悞，並改善至無干擾時方得繼續使用。

前述合法通信，指依電信管理法規定作業之無線電通信。

低功率射頻器材須忍受合法通信或工業、科學及醫療用電波輻射性電波射性電機性電機蹀、或工業、科學及醫療



Notificare BSMI

## 安全諮詢及注意事項

- 請使用原裝電源供應器或只能按照本產品注明的電源類型使用本產品。
- 清潔本產品之前請先拔掉電源線。請勿使用液體、噴霧清潔劑或濕布（麟希清）
- 注意防潮，請勿將水或其他液體潑灑到本產品上。
- 插槽與開口供通風使用，以確保本產品的操作可靠並防止過熱，請勿堵塞勿堵塞本產品的操作可靠並防止過熱
- 請勿將本產品置放於靠近熱源的地方。除非有正常的通風，否則不不肱放帛霏放帛籛地方。除非有正常的通風
- 請不要私自打開機殼，不要嘗試自行維修本產品，請由授權的專業人專業人專業人專業人匱恣進人匱

## 限用物質含有情況標示聲明書

設備名稱：Sistem inteligent de cameră de securitate fără fir Numele echipamentului				型號（型式）：Tapo C420S2/S1 Denumirea tipului (Tip)		
單元 Unitate	限用物質及其化學符號 Substanțe restricționate și simbolurile sale chimice					
	鉛 Conduce (Pb)	汞 Mercur (Hg)	鎘 Cadmium (Cd)	六價鉻 Crom hexavalent (Cr <sub>+6</sub> )	多溴聯苯 Bifenili polibromurați (PBB)	多溴二苯醚 Eteri difenilici polibromurați (PBDE)
PCB	○	○	○	○	○	○
外殼	○	○	○	○	○	○
電源供應器	—	○	○	○	○	○
其他及其配件	—	○	○	○	○	○

備考 1. “超出 0,1 % în greutate” 及 “超出 0,01 % în greutate” 係指限用物質之百分比含量超出發含量超出智暲

Nota 1: „Depășește 0,1 % în greutate” și „depășește 0,01 % în greutate” indică faptul că conținutul procentual al substanței restricționate depășește valoarea procentuală de referință a condiției de prezență.

備考 2. “○” 係指該項限用物質之百分比含量未超出百分比含量基準值。

Nota 2: „○” indică faptul că conținutul procentual al substanței restricționate nu depășește procentul valorii de referință a prezenței.

備考 3. “-” 係指該項限用物質為排除項目。

Nota 3: „-” indică faptul că substanța restricționată corespunde scutirii.



Продукт сертифіковано згідно с правилами системи УкрСЕПРО на відповідність вимогами системи огам, що передбачені чинними законодавчими актами України.



#### Informații de siguranță

- Nu utilizați încărcător deteriorat sau cablu USB pentru a încărca dispozitivul. Nu utilizați alte încărcătoare decât cele recomandate.
- Nu utilizați dispozitivul acolo unde dispozitivele wireless nu sunt permise.
- Adaptorul trebuie să fie ușor accesibil.
- Utilizați numai surse de alimentare furnizate de producător și în ambalajul original al acestui produs. Dacă aveți întrebări, vă rugăm să nu ezitați să ne contactați.
- Țineți dispozitivul departe de foc sau de medii fierbinți. NU scufundați în apă sau în orice alt lichid.
- Nu dezasamblați, reparați sau modificați produsul.
- Nu așezați în apropierea dispozitivelor controlate automat, cum ar fi alarmele de incendiu. Undele radio emise de acest produs pot cauza funcționarea defectuoasă a acestor dispozitive, ducând la un accident.
- Respectați restricțiile privind utilizarea produselor fără fir în depozitele de combustibil, uzinele chimice sau când sunt în desfășurare operațiuni de sablare.

- Nu utilizați lichid pentru curățarea produsului. Folosiți doar o cârpă uscată.
- Nu introduceți niciodată obiecte metalice în interiorul produsului. Dacă un obiect metalic intră în produs, opriți întrerupătorul și contactați un electrician autorizat.
- Acest produs nu este destinat a fi utilizat atunci când oferă îngrijiri medicale. Consultați producătorul oricăror dispozitive medicale personale, cum ar fi stimulatoare cardiace sau aparate auditive, pentru a determina dacă sunt protejate în mod adecvat de energia RF (frecvență radio) externă.
- Nu utilizați acest produs în instituțiile medicale. Spitalele sau unitățile de asistență medicală pot folosi echipamente care ar putea fi sensibile la energia RF externă.
- Nu așezați obiecte grele deasupra produsului.
- Când lăsați produsul nefolosit pentru o perioadă lungă de timp, deconectați-l de la priză.
- Produsul trebuie ținut departe de surse de căldură precum calorifere, aragaz etc. - nu trebuie amplasat în locuri unde temperatura este mai mică de -20 de grade sau mai mare de 45 de grade.
- Acest produs poate interfera cu alte produse electronice, cum ar fi televizorul, radiourile, computerele personale, telefoanele sau alte dispozitive fără fir.
- Respectați întotdeauna legile locale privind deșeurile și reciclarea atunci când scăpați de bateria uzată.

**CAUTION!**



Risk of fire or explosion  
if the battery is replaced by an incorrect type

**CAUTION!**

Avoid replacement of a battery with an incorrect type that can defeat a safeguard. Avoid disposal of a battery into fire or a hot oven, or mechanically crushing or cutting a battery, that can result in an explosion. Do not leave a battery in an extremely high temperature surrounding environment that can result in an explosion or the leakage of flammable liquid or gas; Do not leave a battery subjected to extremely low air pressure that may result in an explosion or the leakage of flammable liquid or gas.

Vă rugăm să citiți și să urmați informațiile de siguranță de mai sus atunci când utilizați dispozitivul. Nu putem garanta că nu vor avea loc accidente sau daune din cauza utilizării necorespunzătoare a dispozitivului. Vă rugăm să utilizați acest produs cu grijă și să utilizați pe propriul risc.

## Explicația simbolurilor de pe eticheta produsului

Simbol	Explicație
	tensiune DC
	Numai pentru utilizare în interior
	<p><b>RECICLARE</b></p> <p>Acest produs poartă simbolul de sortare selectivă pentru Deșeurile de echipamente electrice și electronice (DEEE). Aceasta înseamnă că acest produs trebuie manipulat în conformitate cu directiva europeană 2012/19/UE pentru a fi reciclat sau demontat pentru a minimiza impactul său asupra mediului.</p> <p>Utilizatorul are posibilitatea de a-și oferi produsul unei organizații competente de reciclare sau vânzătorului cu amănuntul atunci când cumpără un echipament electric sau electronic nou.</p>