

## かんたん設定ガイド

フルワイヤレス  
スマートカメラシステム

# 01 / バッテリーを充電しましょう

カメラのバッテリーは、下記2通りの充電方法に対応します。

## 方法1: バッテリー単体で充電



- 充電中: オレンジ点灯
- 充電完了: 緑点灯

## 方法2: カメラを通じて充電

\*設定後、Tapoアプリでバッテリーの状態を確認してください。

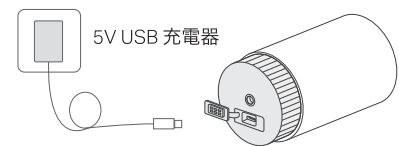

- 注:
1. カメラを使用する前に、バッテリーを5~6時間充電してください。
  2. バッテリーの充電中もカメラを使用したい場合は、追加バッテリー(別売り)の購入をおすすめします。

# 02 / バッテリーを取り付けましょう

1. カメラのバッテリーカバーを反時計回りに回して取り外し、バッテリーを挿入します。

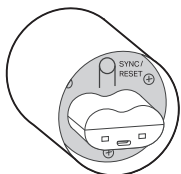

2. カバーを三角アイコンの向きでカメラに差し込み、鍵アイコンの位置まで時計回りに押し回して固定します。

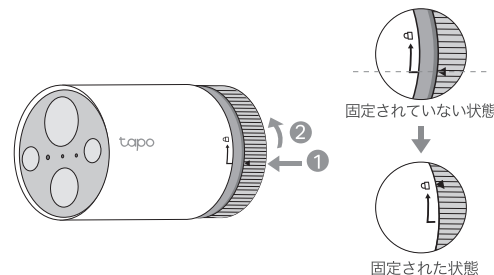

# 03 / ハブとカメラを設定しましょう

1. Google PlayまたはApp StoreからTapoアプリをダウンロードします。



2. Tapoアプリに表示される手順に沿って、ハブの設定を完了させます。



3. カメラも同様にTapoアプリの表示に沿って設定を行います。

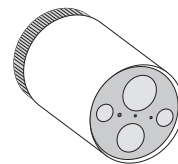

# 04 / カメラの向きを決めましょう

カメラは、下記2通りの取り付け方向に対応します。

## 方法1: 平面や天井に設置

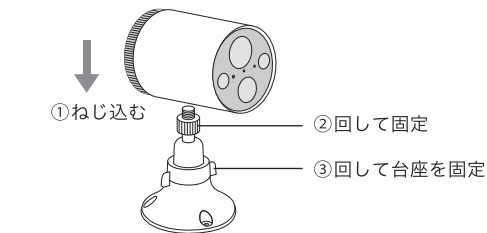

## 方法2: 壁面に設置

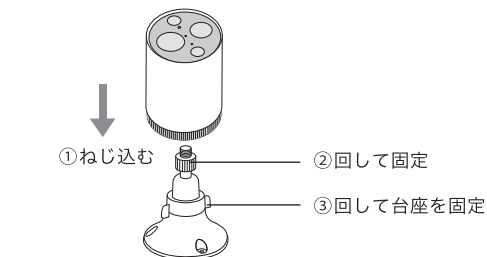

# 05 / カメラを取り付けましょう

## 1. 下穴を開ける

カメラを設置したい場所に付属の位置決めシールを貼り、目印に合わせてドリルで下穴を3カ所開けます。

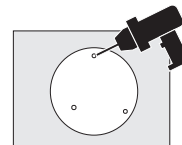

## 2. 台座を設置

付属のアンカーを下穴に打ち込み、付属のネジで台座をアンカーに固定します。

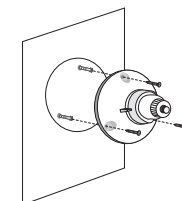

## 3. カメラを設置

前項04を参考にカメラを台座に取り付け、角度を調節します。

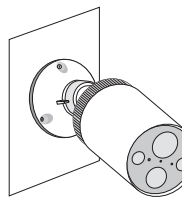

## カメラの各部とはたらき

### 正面

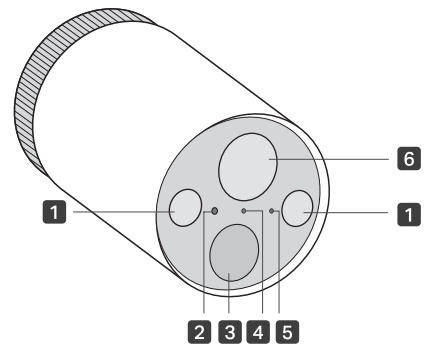

- 1 スポットライト**
- 2 周囲光センサー**
- 3 モーションセンサー**
- 4 ステータスLED**  
カメラの動作状態を表示します。
- 5 マイク**
- 6 カメラレンズ**

### 背面

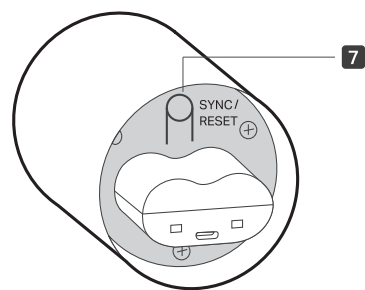

- 7 SYNC/RESETボタン**  
電源オンの状態：  
【1秒長押し】 ハブとペアリングを行います  
【5秒長押し】 カメラを工場出荷状態に初期化します

## ハブの各部とはたらき

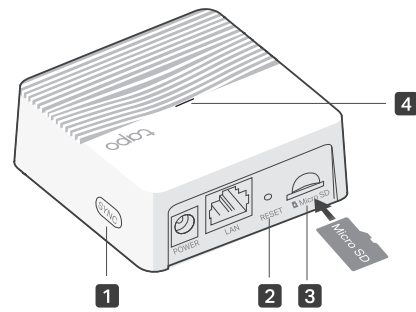

- 1 SYNCボタン**  
カメラとのペアリングや、ハブのアラーム停止を行う際に押します。
- 2 RESETボタン**  
ピン等で5秒間長押しすると、ハブを工場出荷時の状態に初期化できます。初期化中はステータスLEDが赤く高速点滅します。
- 3 microSDカードスロット**  
microSDカードを挿入すると、カメラの映像をローカルに保存できます。カードを取り付けたら、TapoアプリでmicroSDカードを初期化してください。  
\*microSDカードは別売りです
- 4 ステータスLED**  
ハブの動作状態を表示します。

## ステータスLED

### ハブ

赤点灯	起動処理中
赤&緑点滅	セットアップ準備完了
オレンジ点灯	ルーターと接続
緑点灯	クラウドと接続
緑でゆっくり点滅	ペアリング中
赤で高速点滅	ハブの初期化処理中
緑で高速点滅	ハブのソフトウェア更新中

### カメラ

赤点灯	起動処理中
赤&緑点滅	ペアリング待受中
緑でゆっくり点滅	ペアリング中
オレンジ点灯	ハブと接続
緑点灯	クラウドと接続
赤で高速点滅	カメラの初期化処理中
緑で高速点滅	カメラのソフトウェア更新中
1分間に1回赤点滅	バッテリー残量少
赤でゆっくり点滅	オフライン

### 安全にご使用いただくために

- ・損傷した充電器またはUSBケーブルを使用してデバイスを充電しないでください。
- ・推奨充電器以外は使用しないでください。
- ・無線機器の利用制限がある場所で、製品を使用しないでください。
- ・アダプターは容易に手の届く位置に設置してください。
- ・メーカー提供の電源と本製品の同梱品のみ使用してください。ご不明な点がございましたら、お気軽にお問い合わせください。
- ・製品を火気・高温から遠ざけてください。水やその他液体には絶対に浸さないでください。
- ・製品の分解・修理・改造等をしてください。
- ・火災報知器等、自動制御装置の近くに置かないでください。本製品からの電波で故障の原因となることがあります。
- ・燃料貯蔵庫・化学プラント・爆破作業が進行中の場所等における無線製品の使用に関する制限を遵守してください。
- ・製品の清掃には液体を使用せず、乾いた布のみを使用してください。
- ・製品内に金属物を混入させないでください。万が一金属物が入ってしまった場合は、プレーカーをオフにして専門業者にご連絡ください。
- ・本製品は医療提供を目的としたものではありません。ペースメーカーや補聴器等の個人用医療機器をご使用の場合は、製造元にお問い合わせのうえ、外部RF（無線周波数）エネルギーから保護されているかどうか確認してください。
- ・本製品を医療施設で使用しないでください。病院や医療施設では外部RFエネルギーに敏感な機器を使用している可能性があります。
- ・本製品の上に重いものを置かないでください。
- ・本製品を長期間使用しない場合は、電源プラグをコンセントから抜いてください。
- ・本製品は暖房器具や調理器具等の熱源から遠ざけてください。温度が-20度以下または45度以上場所には置かないでください。
- ・本製品はテレビ・ラジオ・パソコン・電話・その他ワイヤレス端末等、他の電子製品と電波干渉が起きる可能性があります。
- ・バッテリーを廃棄する場合は、お住まいの地域の法令に従い適切な方法で廃棄してください。

### <<注意!>>

不適切なバッテリーに交換すると、  
火災や爆発の危険性があります

### <<注意!>>

安全にご利用いただくために、対応していないバッテリーと交換することは避けください。  
爆発の原因となる可能性がありますので、バッテリーを火の近くや高温の場所（電子レンジ・オープン等）に放置したり、故意に衝撃を与えたり切断したりしないでください。  
爆発や可燃性の液体・ガス漏れを引き起こす可能性がありますので、バッテリーを高温・空気圧の低い環境に放置しないでください。

カメラの動作温度: -20°C ~ 45°C (-4°F ~ 113°F)  
カメラの動作湿度: 10% ~ 90%RH, 結露を避けてください  
ハブの動作温度: 0°C ~ 40°C (32°F ~ 104°F)  
ハブの動作湿度: 10% ~ 90%RH, 結露を避けてください  
本製品を使用する際は上記の注意をご覧ください必ずお守りください。これらの事項を遵守されなかった場合、使用者の負傷や製品の損傷を引き起こす可能性があります。そのため細心の注意を払ってご使用ください。

カスタマーサポートやユーザーガイド等その他の情報は  
HPをご確認ください: [www.tapo.com/support/](http://www.tapo.com/support/)

