

# Projektor Acer

Řada S1383WHne/T420DTB/

XS-W30HGM/F1383WHne/

S1283Hne/T410DTB/XS-X30HGM/

F1283Hne/S1283e/T410B/XS-X30M/

DNX1322/F1283e/S1283/T410/

XS-X30

Uživatelská příručka

Copyright © 2014. Acer Incorporated.  
Všechna práva vyhrazena.

Projektor Acer uživatelská příručka  
Původní vydání: 03/2014

V této publikaci mohou být pravidelně prováděny změny informací bez povinnosti kohokoliv upozorňovat na provedení těchto úprav nebo změn. Takové změny budou zahrnuty v nových vydáních této příručky nebo doplňkových dokumentů a publikací. Naše firma nic netvrdí ani nezaručuje pro tento dokument, výslovně ani nepřímo, a konkrétně se zřídka předpokládaných záruk prodejnosti a vhodnosti pro konkrétní účel.

Zaznamenejte číslo modelu, sériové číslo, datum nákupu, a místo nákupu níže. Sériové číslo a číslo modelu je uvedeno na štítku připevněném k vašemu projektoru. Veškerá korespondence vztahující se k vaší jednotce by měla obsahovat sériové číslo, číslo modelu a informace o nákupu.

Žádná část této publikace nesmí být reprodukována, uložena ve skladišti informací, ani přenesena jakoukoliv formou nebo prostředky elektronicky, mechanicky, reprograficky, záznamem ani jinak bez předchozího písemného svolení firmy Acer Incorporated.

Číslo modelu: \_\_\_\_\_

Sériové číslo: \_\_\_\_\_

Datum nákupu: \_\_\_\_\_

Místo nákupu: \_\_\_\_\_

Acer a logo Acer jsou registrované ochranné známky firmy Acer Incorporated. Názvy ostatních firem nebo ochranné známky jsou v tomto dokumentu použity pouze pro identifikační účely a jsou majetkem příslušných firem.

„HDMI™, logo HDMI a rozhraní High-Definition Multimedia Interface jsou ochranné známky nebo registrované ochranné známky společnosti HDMI Licensing LLC.“

# Informace pro bezpečnost a pohodlí

Pečlivě si přečtěte tyto pokyny. Uschovejte tento dokument pro budoucí použití. Dodržujte veškerá varování a pokyny uvedené na tomto výrobku.

## Vypnutí výrobku před čištěním

Před čištěním odpojte tento výrobek z elektrické zásuvky. Nepoužívejte tekuté ani aerosolové čističe. K čištění použijte vlhký hadřík.

## Upozornění pro zástrčku jako odpojovací prvek

Při připojování a odpojování přívodu externího zdroje napájení dodržujte následující pokyny:

- Zdroj napájení nainstalujte před připojením napájecího kabelu do elektrické zásuvky.
- Před odpojením zdroje napájení od projektoru odpojte napájecí kabel.
- Pokud má systém více zdrojů napájení, odpojte systém od proudu odpojením všech napájecích kabelů ode všech zdrojů napájení.

## Upozornění na dostupnost

Elektrická zásuvka, do které připojujete napájecí kabel, musí být snadno dostupná a musí se nacházet co nejbližší u uživatele zařízení. Je-li třeba odpojit zařízení od napájení, určitě odpojte napájecí kabel z elektrické zásuvky.



### Varování!

- Tento výrobek nepoužívejte v blízkosti vody.
- Neumísťujte tento výrobek na nestabilní vozíky, stojany nebo stoly. Pokud výrobek spadne, může se vážně poškodit.
- Větrací štěrby a otvory zajišťují ventilaci pro spolehlivý provoz výrobku a chrání výrobek před přehřátím. Tyto otvory nesmí být zakryty ani jinak omezeny. Výrobek nepokládejte nikdy na postel, pohovku, rohož nebo jiný měkký povrch, aby se nezablokovaly větrací otvory.

Tento výrobek nesmí být v žádném případě umístěn poblíž radiátoru nebo jiného tepelného zdroje a ani nesmí být použito jako vestavěná aplikace, aniž by byla zajištěno dostatečné větrání.

- Nikdy nezasunujte žádné předměty do otvorů v plášti výrobku, protože by se mohly dotknout součástek pod vysokým napětím nebo způsobit zkrat součástek, a to by mohlo způsobit požár nebo úraz elektrickým proudem. Nikdy nelijte žádnou tekutinu do výrobku.
- Aby se zabránilo poškození vnitřních součástí a úniku elektrolytu z baterie, neumísťujte výrobek na vibrující povrch.

- Tento výrobek zásadně nepoužívejte při sportování, cvičení nebo v jiném vibračním prostředí, které pravděpodobně způsobí neočekávaný zkrat nebo poškození rotačních zařízení, lampy.

## Používání elektrické energie

- Tento výrobek musí být napájen typem napájení uvedeným na štítku. Pokud si nejste jistí, jaký typ napájení máte k dispozici, obraťte se na prodejce nebo na místního dodavatele elektrické energie.
- Nepokládejte nic na napájecí kabel. Umístěte tento výrobek tak, aby nikdo na napájecí kabel nestoupal.
- Používáte-li při napájení výrobku prodlužovací kabel, nesmí jmenovitá proudová kapacita napájeného výrobku překračovat jmenovitou proudovou kapacitu prodlužovacího kabelu. Celková jmenovitá kapacita všech výrobků připojených k jedné elektrické zásuvce nesmí překročit kapacitu pojistky.
- Nepřetěžujte elektrický přívod, prodlužovací kabel nebo zásuvku připojením příliš mnoha spotřebičů. Celková zátěž systému nesmí přesáhnout 80% kapacity příslušné větve napájecího obvodu. V případě použití prodlužovacích kabelů nesmí zátěž přesáhnout 80% vstupního výkonu prodlužovacího kabelu.
- Napájecí adaptér tohoto výrobku je vybaven třížilovou uzemněnou zástrčkou. Tuto zástrčku lze připojit pouze do uzemněné elektrické zásuvky. Před zasunutím zásuvky napájecího adaptéru zkontrolujte, zda je elektrická zásuvka řádně uzemněna. Nepřipojujte zástrčku do neuzemněné elektrické zásuvky. Podrobné informace vám poskytne odborný elektrikář.



.....

**Varování! Uzemňovací kolík je bezpečnostní prvek. Používání elektrické zásuvky, která není řádně uzemněná, může způsobit úraz elektrickým proudem nebo zranění.**



.....

**Poznámka: Uzemňovací kolík poskytuje rovněž dobrou ochranu před nečekaným šumem tvořeným okolními elektrickými zařízeními, který může omezovat provoz tohoto výrobku.**

- Tento výrobek používejte pouze s dodaným napájecím kabelem. Pokud potřebujete napájecí kabel vyměnit, musí nový elektrický kabel splňovat následující podmínky: odpojitelný kabel uvedený v UL/certifikovaný CSA se schváleným VDE nebo podobný, maximální délka 4,5 m (15 stop).



## Opravy zařízení

Nepokoušejte se provádět sami opravy tohoto výrobku, protože při otevření nebo odejmutí krytů hrozí nebezpečí kontaktu se součástmi pod vysokým napětím nebo jiná nebezpečí. Veškeré opravy může provádět pouze kvalifikovaný servis.

V následujících případech odpojte výrobek ze zásuvky a požádejte kvalifikovaného servisního technika o odbornou opravu:

- napájecí kabel je poškozený, pořezaný nebo polámaný
- do výrobku vnikla tekutina
- výrobek byl vystaven dešti nebo vodě
- došlo k pádu výrobku nebo k poškození jeho skříně
- výkon výrobku se znatelně změnil a je proto třeba jej opravit
- při dodržení pokynů pro používání tento výrobek nefunguje normálně



**Poznámka: Používejte pouze ovládací prvky uvedené v uživatelské příručce, protože nesprávné používání ostatních ovládacích prvků může způsobit poškození takového rozsahu, že bývá pro obnovení normálního fungování výrobku často zapotřebí rozsáhlé opravy kvalifikovaným technikem.**



**Varování! Z bezpečnostních důvodů při přidávání nebo výměně částí nepoužívejte nekompatibilní součástky. Poradte se s prodejcem o možnostech nákupu.**

Toto zařízení a jeho doplňky mohou obsahovat drobné díly. Uchovávejte je mimo dosah malých dětí.

## Další bezpečnostní informace

- Nehleďte do objektivu projektoru, když lampa svítí. Jas může poškodit zrak.
- Nejdříve zapněte projektor a potom zdroje signálu
- Nedávejte výrobek do následujících prostředí:
  - Špatně větraný nebo omezený prostor. Je nezbytné, aby byl mezi projektorem a stěnami volný prostor alespoň 50 cm a aby bylo zajištěno proudění vzduchu okolo projektoru.
  - Místa, na kterých se může prudce zvýšit teplota, například v automobilu se zavřenými okny.
  - Místa s nadměrnou vlhkostí, prachem nebo cigaretovým dýmem mohou znečišťovat optické součásti, zkracovat životnost a ztmavovat obraz.
  - Místa v blízkosti požárních alarmů.
  - Místa s okolní teplotou nad 40 °C/104 °F.
  - Místa o nadmořské výšce nad 3 000 metrů.
- Pokud s projektorem není něco v pořádku, ihned jej odpojte. Nepoužívejte projektor, ze kterého vychází kouř, zvláštní zvuk nebo zápach. Může dojít k požáru nebo úrazu elektrickým proudem. V takovém případě okamžitě projektor odpojte a kontaktujte prodejce.

- Nepoužívejte tento výrobek po jeho poškození nebo pádu. V takovém případě požádejte prodejce o kontrolu.
- Nezaměřujte objektiv do slunce. Mohlo by to způsobit požár.
- Po vypnutí projektoru zajistěte, aby projektor nebyl odpojen od napájení, dokud nedokončí cyklus chlazení.
- Nevypínejte hlavní napájení často a náhle ani neodpojujte projektor během provozu. Optimální je před vypnutím hlavního napájení vyčkat, až se vypne ventilátor.
- Nedotýkejte se mřížky výstupu vzduchu a dolní desky, které se zahřívají.
- Pravidelně čistěte vzduchový filtr (je-li k dispozici). Když jsou filtr nebo větrací otvory ucpané prachem nebo nečistotami, může se zvýšit vnitřní teplota a způsobit poškození.
- Nehleďte do mřížky výstupu vzduchu během provozu projektoru. Mohli byste si poranit oči.
- Když je projektor zapnutý, vždy otevřete závěrku objektivu nebo sejměte krytku objektivu.
- Když je projektor v provozu, neblokujte objektiv projektoru žádným předmětem, protože by mohlo dojít k zahřátí objektu, jeho deformaci či dokonce ke vzniku požáru. Chcete-li dočasně vypnout lampu, stiskněte tlačítko **HIDE** na dálkovém ovladači.
- Lampa se během provozu velmi silně zahřívá. Před výměnou sestavy lampy kvůli její výměně nechte projektor vychladnout alespoň 45 minut.
- Nepoužívejte lampu s prošlou životností. V ojedinělých případech by mohlo dojít k jejímu prasknutí.
- Nikdy nevyměňujte lampu nebo jakoukoli elektronickou součástku, když je projektor připojený k elektrické zásuvce.
- Výrobek samotný detekuje životnost lampy. Po zobrazení varovné zprávy vyměňte lampu.
- Před výměnou lampy nechte zařízení vychladnout a při výměně dodržujte veškeré pokyny.
- Po výměně modulu lampy nulujte funkci „Resetování hodin lampy“ v nabídce OSD „Správa“.
- Nepokoušejte se tento projektor demontovat. Uvnitř zařízení se nacházejí vysoká napětí, která vás mohou zranit. Jediná část, kterou může uživatel vlastními silami vyměnit, je lampa, která má vlastní odnímatelný kryt. S veškerými opravami se obraťte na kvalifikovaného servisního technika.
- Neumísťujte projektor do svislé polohy na jeho zadní část. Mohlo by dojít k převrácení projektoru, zranění nebo poškození.
- Tento výrobek lze použít k zobrazení obráceného obrazu pro stropní instalaci. Pro upevnění tohoto projektoru používejte pouze sadu pro stropní instalaci Acer a zajistěte její bezpečnou montáž.

## Upozornění pro poslech

V zájmu ochrany sluchu dodržujte následující pokyny.

- Hlasitost zvyšujte postupně na úroveň, na které slyšíte čistě a pohodlně.
- Po přizpůsobení vašeho sluchu již hlasitost nezvyšujte.
- Neposlouchejte dlouhodobě hlasitou hudbu.
- Nepřehlušujte hlučné okolí zvýšením hlasitosti.
- Pokud neslyšíte osoby, které hovoří blízko vás, snižte hlasitost.

## Pokyny pro likvidaci

Toto elektronické zařízení nelikvidujte společně s komunálním odpadem. Použité zařízení recyklujte, aby se minimalizovalo znečištění a zajištěna maximální ochrana životního prostředí. Další informace o Směrnici pro likvidaci použitého elektrického a elektronického vybavení (WEEE) viz

<http://www.acer-group.com/public/Sustainability/sustainability01.htm>



## Upozornění ohledně rtuti

Pro projektory nebo elektronické výrobky, které obsahují monitor nebo displej LCD/ CRT:



“Lampa(y) obsahují rtuť,  
řádně zlikvidujte.”

Lampy v tomto zařízení obsahují rtuť a musí být recyklovány nebo zlikvidovány podle vyhlášek platných v příslušné zemi nebo oblasti. Další informace poskytují organizace Electronic Industries Alliance na webu [www.eiae.org](http://www.eiae.org). Konkrétní informace o likvidaci lamp viz [www.lamprecycle.org](http://www.lamprecycle.org)



## Nedívejte se do paprsku, RG2

„Podobně jako u každého jiného jasného zdroje se nedívejte do přímého paprsku, RG2 IEC 62471-5:2015“

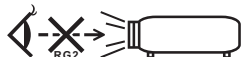

# Úvodem

## Poznámky k používání

Co máte dělat:

- Před čištěním zařízení vypněte.
- Plášť zařízení čistěte měkkým hadříkem navlhčeným v jemném čistícím prostředku.
- Nebudete-li zařízení delší dobu používat, odpojte zástrčku napájecího kabelu z elektrické zásuvky.

Co nemáte dělat:

- Neblokujte větrací štěrby a otvory zařízení.
- Zařízení nečistěte abrazivními čistícími prostředky, vosky nebo rozpouštědly.
- Nepoužívejte zařízení v následujících podmínkách:
  - V extrémně teplém, studeném nebo vlhkém prostředí.
  - Na místech s vysokou koncentrací prachu a nečistot.
  - V blízkosti zařízení, která vytvářejí silné magnetické pole.
  - Na přímém slunečním světle.

## Zásady

Dodržujte veškerá varování, zásady a pokyny pro údržbu uvedené v této uživatelské příručce pro zajištění co nejdelší životnosti tohoto výrobku.



### Varování:

- Nehleďte do objektivu projektoru, když lampa svítí. Jasně světlo může poškodit váš zrak.
- Aby se zabránilo nebezpečí požáru nebo úrazu elektrickým proudem, nevystavujte toto zařízení dešti ani vlhkosti.
- Toto zařízení neotvírejte ani nedemontujte - hrozí nebezpečí úrazu elektrickým proudem.
- Před výměnou lampy nechte zařízení vychladnout a při výměně dodržujte veškeré pokyny.
- Tento výrobek sám detekuje životnost lampy. Jakmile se začnou zobrazovat varovné zprávy, lampu vyměňte.
- Po výměně modulu lampy nulujte funkci „Resetování hodin lampy“ v nabídce OSD „Správa“.
- Při vypínání projektoru zajistěte, aby projektor nebyl odpojen od napájení, dokud nedokončí cyklus chlazení.
- Nejdříve zapněte projektor a potom zdroje signálu.
- Během provozu projektoru nenasazujte víčko na objektiv.
- Když lampa dosáhne konce své životnosti, shoří, přičemž může být slyšet praskavý zvuk. V takovém případě nebude možné projektor znovu zapnout, dokud nebude vyměněn modul lampy. Při výměně lampy postupujte podle pokynů v části „Výměna lampy“.

|  |      |
|--|------|
| Informace pro bezpečnost a pohodlí             | iii  |
| Úvodem   | viii |
| Poznámky k používání                           | viii |
| Zásady   | viii |
| Úvod   | 1    |
| Funkce zařízení                                | 1    |
| Obsah krabice                                  | 2    |
| Přehled projektoru                             | 3    |
| Vzhled projektoru                              | 3    |
| Ovládací panely                                | 5    |
| Popis dálkového ovladače                       | 6    |
| Ovládání MHL (Mobile High-Definition Link)     | 8    |
| Začínáme                                       | 9    |
| Připojení projektoru                           | 9    |
| Vypnutí a zapnutí projektoru                   | 11   |
| Zapnutí projektoru                             | 11   |
| Vypnutí projektoru                             | 12   |
| Nastavení promítaného obrazu                   | 13   |
| Nastavení výšky promítaného obrazu             | 13   |
| Optimalizace velikosti obrazu a vzdálenosti    | 14   |
| Ovládací prvky                                 | 16   |
| Instalační nabídka                             | 16   |
| Nabídky OSD                                    | 17   |
| Barva  | 18   |
| Obraz  | 20   |
| Nastavení                                      | 22   |
| Správa   | 27   |
| Zvuk   | 28   |
| 3D   | 29   |
| Jazyk  | 29   |
| Webové stránky pro správu místní sítě LAN Acer | 30   |
| Pokyny pro přihlášení                          | 30   |
| Domů   | 31   |

# Obsah

|   |           |
|---|-----------|
| Ovládací panely                           | 31        |
| Nastavení sítě                            | 32        |
| Nastavení upozornění                      | 32        |
| Odhlášení                                 | 33        |
| <b>Dodatky</b>                            | <b>34</b> |
| Odstraňování problémů                     | 34        |
| Významy indikátorů LED a výstrah          | 38        |
| Čištění a výměn prachových filtrů         | 39        |
| <<Typ I>>                                 | 39        |
| <<Typ II>>                                | 40        |
| Výměna lampy                              | 41        |
| Stropní instalace                         | 42        |
| Technické údaje                           | 45        |
| Kompatibilní režimy                       | 48        |
| <b>Předpisy a bezpečnostní upozornění</b> | <b>53</b> |

# Úvod

## Funkce zařízení

Tento výrobek je jednočipový projektor DLP®. Mezi jeho skvělé funkce patří:

- Technologie DLP®
- Řada S1283Hne/T410DTB/XS-X30HGM/F1283Hne/S1283e/T410B/XS-X30M/DNX1322/F1283e/S1283/T410/XS-X30: Rozlišení True XGA 1024 x 768  
Řada S1383WHne/T420DTB/XS-W30HGM/F1383WHne: Rozlišení True WXGA 1280 x 800  
Podpora poměrů stran Plný/4:3/16:9/Psaní
- Umožňuje promítat 3D obsah prostřednictvím technologie DLP Link
- Technologie Acer ColorBoost Technology zajišťuje opravdové přírodní barvy pro sytý a živý obraz
- Vysoký jas a kontrastní poměr
- Různé zobrazovací režimy (Světlý, Presentace, Standard, Video, Hra, vzdělání, Film, Tmavé kino, Sport, Uživatel) umožňuje optimální výkon za jakýchkoli podmínek
- Kompatibilní s režimy NTSC / PAL / SECAM a podpora režimu HDTV (720p, 1080i, 1080p)
- Nižší spotřeba energie a úsporný režim (ECO) prodlužují životnost lampy
- Technologie Acer EcoProjecton Technology přináší inteligentní přístup k řízení spotřeby a fyzické vylepšení účinnosti
- Vybaveno připojením HDMI™ a MHL s podporou HDCP
- Pokročilá korekce trapézového zkreslení pomáhá optimalizovat prezentace
- Inteligentní rozpoznávání zajišťuje rychlé a inteligentní rozpoznání zdroje
- Vícejazyčná nabídka OSD
- Ruční ostření objektivu se zoomem až 1,0x
- 2x digitální zoom a panoramatická funkce
- Kompatibilní s operačními systémy Microsoft® Windows® 2000, XP, Vista®, Windows 7, Windows 8, Macintosh®



.....  
**Poznámka:** Funkce se liší v závislosti na modelu.

## Obsah krabice

Tento projektor je dodáván se všemi položkami uvedenými níže. Zkontrolujte, zda je vaše zařízení kompletní. Pokud některá položka chybí, ihned kontaktujte prodejce.

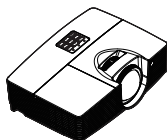

Projektor

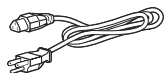

Napájecí kabel



Kabel VGA

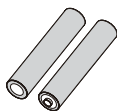

2 x baterie  
(volitelně)



Zabezpečení karta



Uživatelská příručka



Stručná příručka



Brašna  
(volitelně)

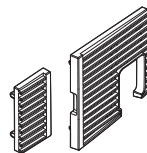

Prachové filtry  
(volitelně)



Dálkové ovládání

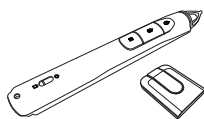

SmartPen a adaptér PB  
(volitelně)

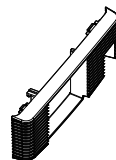

3D prachový filtr  
(volitelně)



Chráníč objektivu  
(volitelně)

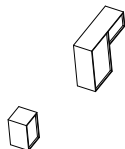

Elektrostatické filtry  
(volitelně)

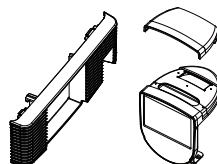

Protiprachová sada  
(volitelně)



# Přehled projektoru

## Vzhled projektoru

Přední / horní strana

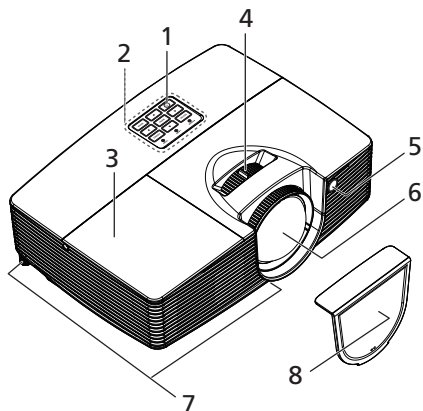

| # | Popis           | # | Popis                      |
|---|-----------------|---|----------------------------|
| 1 | Napájení        | 5 | Snímač dálkového ovladače  |
| 2 | Ovládací panel  | 6 | Objektiv projektoru        |
| 3 | Kryt výbojky    | 7 | Adjustační kolečka náklonu |
| 4 | Kroužek ostření | 8 | Víčko objektivu            |

## Pravá / zadní strana

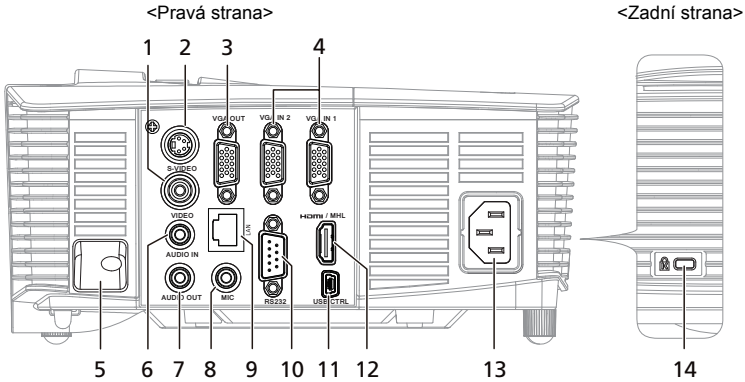





| # | Popis  | #  | Popis                                     |
|---|--|----|---|
| 1 | Konektor vstupu kompozitního videa   | 8  | Vstup 3,5 mm pro připojení mikrofonu      |
| 2 | Konektor vstupu S-Video  | 9  | LAN (port RJ45 Port pro 10/100M ethernet) |
| 3 | Konektor výstupu monitorové smyčky (pouze pro VGA IN 2)                                | 10 | Konektor RS232                            |
| 4 | Konektor vstupního analogového signálu PC/HDTV/komponentního videa (VGA IN 1/VGA IN 2) | 11 | Konektor mini USB                         |
| 5 | Zabezpečení panel  | 12 | Konektor HDMI/MHL                         |
| 6 | Vstupní audio konektor (S-Video, kompozitní)   | 13 | Zásuvka pro připojení napájení            |
| 7 | Výstupní audio konektor  | 14 | Port pro zámek Kensington™                |

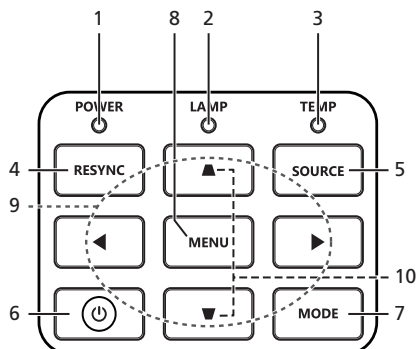

**Poznámka:** Funkce se liší v závislosti na modelu.

## Ovládací panely







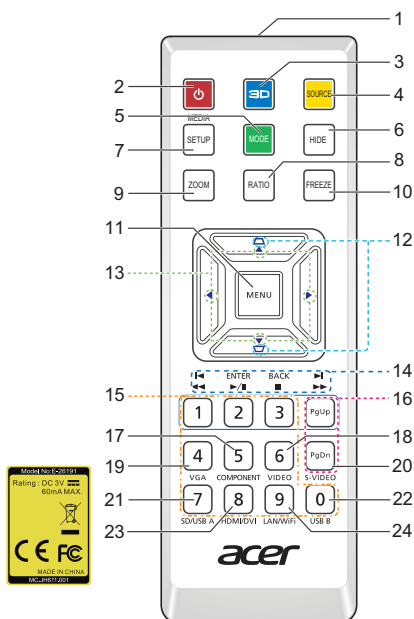

| #  | Ikona   | Funkce                           | Popis   |
|----|---|----------------------------------|---|
| 1  |   | POWER                            | Indikátor LED napájení  |
| 2  |   | LAMP                             | Indikátor lampy   |
| 3  |   | TEMP                             | Indikátor teploty   |
| 4  |   | RESYNC                           | Automaticky synchronizuje projektor se vstupním zdrojem.  |
| 5  |   | SOURCE                           | Mění aktivní zdroj.   |
| 6  |    | Napájení                         | Viz obsah části „ <b>Vypnutí a zapnutí projektoru</b> “.  |
| 7  |   | Mode                             | Stisknutím tlačítka „ <b>Mode</b> “ vyberte některý z následujících režimů zobrazení: Světly, Prezentace, Standard, Video, Hra, Vzdělávání a Uživatel.  |
| 8  |   | MENU                             | <ul style="list-style-type: none"> <li>Stisknutím tlačítka „<b>MENU</b>“ spustíte nabídku OSD, vrátíte se na předchozí krok nabídky OSD nebo nabídku OSD ukončíte.</li> <li>Slouží k potvrzení výběru položek.</li> </ul> |
| 9  |  | Čtyři směrová tlačítka pro výběr | Tlačítka ▲▼▶◀ slouží k výběru položek nebo k úpravám výběru.  |
| 10 |  | Kor. zkreslení                   | Slouží ke korekci deformace obrazu způsobené nakloněním projektoru ( $\pm 40$ stupňů).  |

## Popis dálkového ovladače



| #  | Ikona | Funkce                         | Popis  |
|----|-------|--------------------------------|--|
| 1  |       | Vysílač infračerveného signálu | Odesílá signály do projektoru.   |
| 2  |       | Napájení                       | Pokyny viz část „Vypnutí a zapnutí projektoru“.  |
| 3  |       | 3D                             | Stisknutím tlačítka „3D“ vyberte 3D modely.  |
| 4  |       | SOURCE                         | Mění aktivní zdroj.  |
| 5  |       | MODE                           | Stisknutím tlačítka „MODE“ vyberte režim zobrazení z možností Světly, Prezentace, Standard, Video, Hra, vzdělání a Uživatel.   |
| 6  |       | HIDE                           | Slouží k dočasnému vypnutí videa. Jedním stisknutím tlačítka „HIDE“ skryjete obraz a dalším stisknutím jej znovu obnovíte.   |
| 7  |       | MEDIA_SETUP                    | Žádná funkce.  |
| 8  |       | RATIO                          | Slouží k výběru požadovaného poměru stran.   |
| 9  |       | ZOOM                           | Slouží k přiblížení nebo oddálení obrazu projektoru.   |
| 10 |       | FREEZE                         | Slouží k pozastavení promítaného obrazu.   |
| 11 |       | MENU                           | <ul style="list-style-type: none"> <li>Stisknutím tlačítka „MENU“ spustíte nabídku OSD, vrátíte se na předchozí krok nabídky OSD nebo nabídku OSD ukončíte.</li> <li>Slouží k potvrzení výběru položek.</li> </ul> |

| #  | Ikona  | Funkce                              | Popis  |
|----|--|-------------------------------------|--|
| 12 |           | Kor. zkreslení                      | Slouží ke korekci deformace obrazu způsobené nakloněním projektoru ( $\pm 40$ stupňů).   |
| 13 |           | Čtyři směrová tlačítka pro výběr    | Tlačítka nahoru, dolů, vlevo a vpravo slouží k výběru položek nebo k úpravám vašeho výběru.  |
| 14 |           | Předchozí/<br>posunout zpět         | Žádná funkce.  |
|    | ENTER<br> | Vstoupit/<br>Přehrát/<br>Pozastavit | Žádná funkce.  |
|    | BACK<br>  | Zpět/Zastavit                       | Žádná funkce.  |
|    |           | Další/Rychle<br>posunout<br>dopředu | Žádná funkce.  |
| 15 |  | Klávesnice 0~9                      | Stisknutím tlačítek „0~9“ zadejte heslo v nastavení „Zabezpečení“.   |
| 16 |           | PgUp/PgDn                           | Pouze pro počítačový režim. Toto tlačítko slouží k výběru další nebo předchozí stránky. Tato funkce je k dispozici pouze, když je konektor USB Ctrl (mini typ B) připojen k počítači prostřednictvím kabelu USB. |
| 17 |  | COMPONENT                           | Žádná funkce.  |
| 18 |  | VIDEO                               | Slouží k přepnutí zdroje na kompozitní video.  |
| 19 |  | VGA                                 | Stisknutím tlačítka „VGA“ změníte zdroj na konektor VGA. Tento konektor podporuje analogový signál RGB, YPbPr (480p/576p/ 720p/1080i), YCbCr (480i/576i) a RGBsync.  |
| 20 |  | S-VIDEO                             | Slouží k přepnutí zdroje na S-Video.   |
| 21 |  | SD/USB A                            | Žádná funkce.  |
| 22 |  | USB B                               | Pro ovládání USB a upgrade firmwaru.   |
| 23 |  | HDMI/DVI                            | Slouží k přepnutí zdroje na HDMI/MHL. (žádná funkce DVI)   |
| 24 |  | LAN/WiFi                            | Stisknutím tlačítka „LAN/WiFi“ zobrazíte obraz vysílaný drátově nebo bezdrátově z počítače do projektoru pomocí nástroje „Acer LAN webpage management“.  |



.....  
**Poznámka:** Funkce se liší v závislosti na modelu.

## Ovládání MHL (Mobile High-Definition Link)

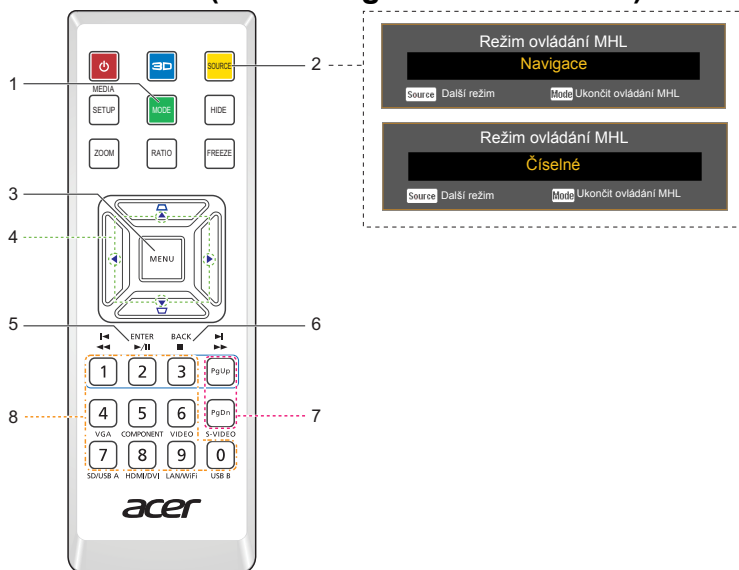

| # | Ikona | Komponent        | Popis  |
|---|-------|------------------|--|
| 1 |       | MODE             | <ul style="list-style-type: none"> <li>Stisknutím a podržením tlačítka „MODE“ jednu sekundu aktivujete režim ovládání MHL.</li> <li>Dalším stisknutím tlačítka „MODE“ ukončíte operaci.</li> </ul> |
| 2 |       | SOURCE           | Stisknutím tlačítka „SOURCE“ můžete přepínat mezi režimem Navigace a Číselné.  |
| 3 |       | MENU             | Stisknutím spustíte kořenovou nabídku. (pouze pro režim <b>Navigace</b> )  |
| 4 |       | Směrová tlačítka | Tlačítka nahoru, dolů, vlevo a vpravo slouží k výběru položek nebo k úpravám vašeho výběru. (pouze pro režim <b>Navigace</b> )   |
| 5 |       | Výbrat           | Slouží k výběru souboru. (pouze pro režim <b>Navigace</b> )  |
| 6 |       | Konec            | Slouží k ukončení souboru. (pouze pro režim <b>Navigace</b> )  |
| 7 |       | PgUp/PgDn        | Toto tlačítko slouží k výběru další nebo předchozí stránky. (pouze pro režim <b>Navigace</b> )   |
| 8 |       | Klávesnice 0~9   | Číselná tlačítka. (pouze pro režim <b>Číselné</b> )  |

# Začínáme

## Připojení projektoru

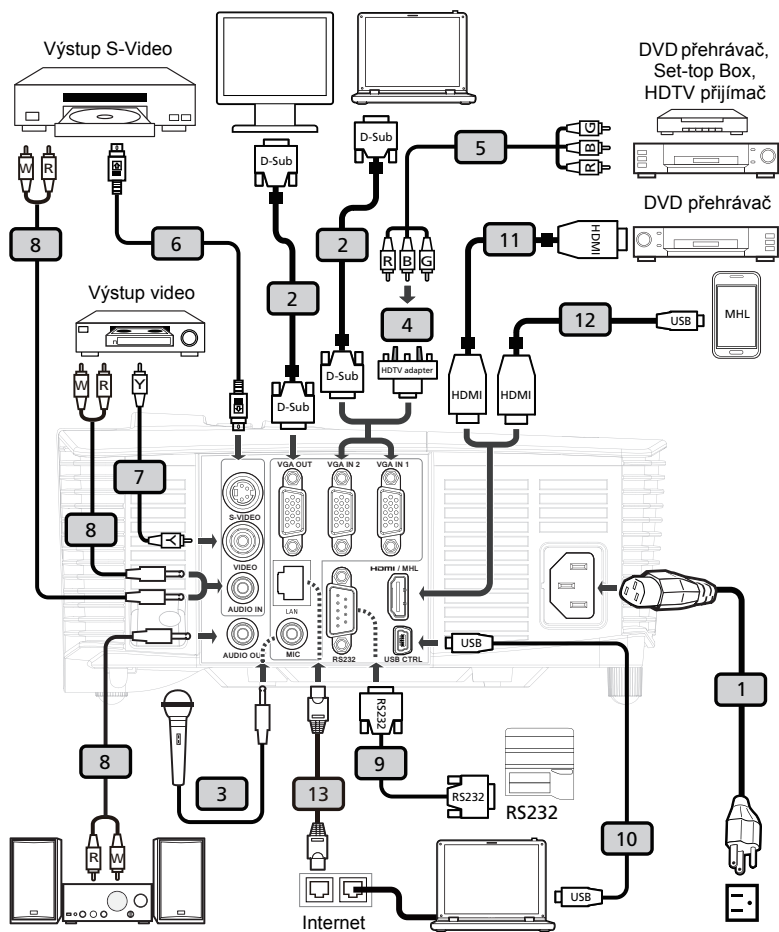

| # | Popis                                     | #  | Popis                             |
|---|---|----|-----------------------------------|
| 1 | Napájecí kabel                            | 8  | Jack/RCA konektor pro audio kabel |
| 2 | Kabel VGA                                 | 9  | Kabel RS232                       |
| 3 | Kabel mikrofonu                           | 10 | Kabel USB                         |
| 4 | Adaptér VGA na komponentní video/<br>HDTV | 11 | Kabel HDMI                        |
| 5 | Kabel Komponentní video 3xRCA             | 12 | Kabel MHL (MicroUSB na HDMI)      |
| 6 | Kabel S-Video                             | 13 | Kabel RJ45                        |
| 7 | Kabel kompozitního videa                  |    |                                   |



.....

**Poznámka:** Aby byla zajištěna dobrá spolupráce projektoru a počítače, musí být časování režimu zobrazení kompatibilní s projektorem.

**Poznámka:** Funkce se liší v závislosti na modelu.

**Poznámka:** Kabel USB délky nad 5 m vyžaduje napájený prodlužovač.

**Poznámka:** Smyčka VGA OUT pouze pro VGA IN 2.

**Poznámka:** Některé chytré telefony vyžadují k aktivaci funkce MHL konvertor (dodaný výrobcem chytrého telefonu).



# Vypnutí a zapnutí projektoru

## Zapnutí projektoru

- 1 Zkontrolujte, zda jsou napájecí kabel a signálový kabel řádně připojeny. Indikátor napájení začne blikat červeně.
- 2 Zapněte projektor stisknutím tlačítka „**Napájení**“ na ovládacím panelu nebo na dálkovém ovládání. Indikátor napájení začne svítit modře.
- 3 Zapněte zdroj (počítač, notebook, videopřehrávač atd.). Projektor automaticky rozpozná zdroj.
  - Pokud se na obrazovce objeví ikony „Zámek“ a „Zdroj“, znamená to, že projektor je zamknutý na specifický typ zdroje a žádný vstupní signál tohoto typu nebyl rozpoznán.
  - Jestliže se zobrazí zpráva „Žádný signál“, zkontrolujte, zda jsou řádně připojené signálové kabely.
  - Připojíte-li více zdrojů současně, můžete je přepínat tlačítkem „**Source**“ na ovládacím panelu, na dálkovém ovladači nebo přímým tlačítkem zdroje na dálkovém ovladači.

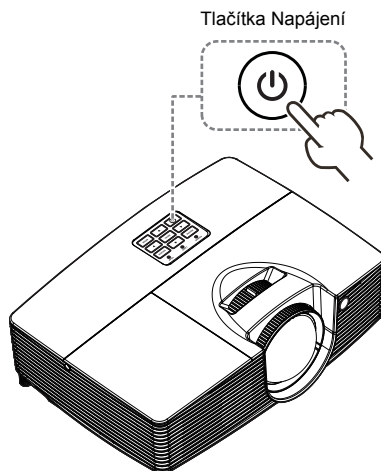

## Vypnutí projektoru

- 1 Chcete-li vypnout projektor, stiskněte a podržte vypínač. Zobrazí se tato zpráva: „**Vypnutí dokončíte dalším stisknutím vypínače**“ Znovu stiskněte vypínač.
- 2 Po vypnutí projektoru začne indikátor LED napájení svítit ČERVENĚ a rychle blikat a ventilátor(y) poběží přibližně 2 minuty, aby se zajistilo řádné chlazení systému. (podporováno pouze v režimu „Shrnutí“)
- 3 Dokud je připojen napájecí kabel, můžete stisknutím vypínače během 2 minutového procesu vypínání kdykoli projektor ihned znovu zapnout. (podporováno pouze v režimu „Shrnutí“)
- 4 Po dokončení chlazení systému indikátor LED napájení přestane blikat a začne svítit červeně, což označuje pohotovostní režim.
- 5 Nyní můžete bezpečně odpojit napájecí kabel.



### Varovné indikátory:

- **„Projektor je přehřátý. Lampa se brzy automaticky vypne.“**  
Tato zobrazená zpráva informuje, že projektor se přehřál. Lampa automaticky zhasne, projektor se automaticky vypne a indikátor LED teploty začne svítit červeně. Kontaktujte nejbližšího prodejce nebo servisní středisko.
- **„Selhání ventilátoru. Lampa se brzy automaticky vypne.“**  
Tato zobrazená zpráva informuje, že nefunguje ventilátor. Lampa automaticky zhasne, projektor se automaticky vypne a indikátor LED teploty bude blikat. Kontaktujte nejbližšího prodejce nebo servisní středisko.



**Poznámka:** Kdykoli se projektor automaticky vypne a indikátor LED lampy začne svítit červeně, kontaktujte nejbližšího prodejce nebo servisní středisko.

**Poznámka:** Funkce se liší v závislosti na modelu.

## Nastavení promítaného obrazu

### Nastavení výšky promítaného obrazu

Tento projektor je vybaven zvedací nožkou pro nastavení výšky obrazu.

Zvýšení/snížení obrazu:

Pomocí kolečka nastavení náklonu jemně doladíte úhel zobrazení.

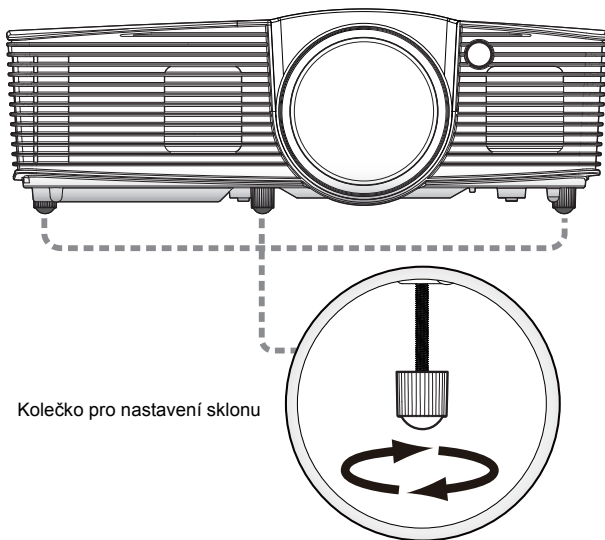

Kolečko pro nastavení sklonu

## Optimalizace velikosti obrazu a vzdálenosti

V následující tabulce jsou uvedeny optimální velikosti obrazu, kterých lze dosáhnout, když je projektor umístěn v požadované vzdálenosti od promítací plochy.

- Řada XGA

Pokud se projektor nachází ve vzdálenosti 1,0 m od promítací plochy, lze dosáhnout dobré kvality při velikosti obrazu přibližně 80".



**Poznámka:** Podle následujícího obrázku je při vzdálenosti 1,0 m vyžadována výška 140 cm.

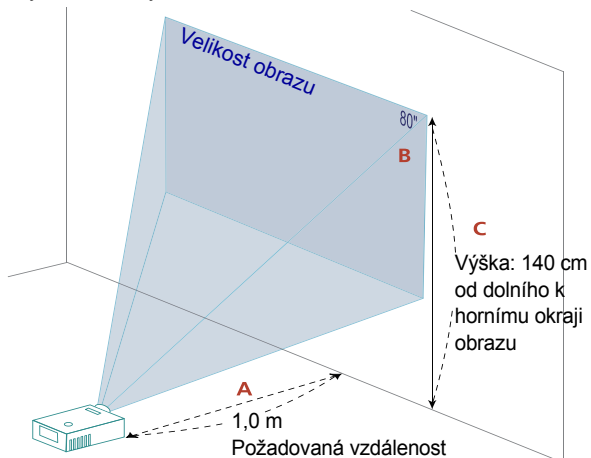

| Požadovaná<br>Vzdálenost<br>(m)<br><A> | Velikost obrazu           |                 | Výška                              |
|--|---------------------------|-----------------|------------------------------------|
|  | (Min. zoom)               |                 | Od dolního k hornímu okraji obrazu |
|  | Úhlopříčka (palce)<br><B> | Š (cm) x V (cm) | (cm)<br><C>                        |
| 0,4                                    | 32                        | 65 x 49         | 56                                 |
| 1                                      | 80                        | 162 x 122       | 140                                |
| 1,5                                    | 120                       | 243 x 182       | 210                                |
| 2                                      | 160                       | 324 x 243       | 280                                |
| 2,5                                    | 199                       | 405 x 304       | 349                                |
| 3,1                                    | 247                       | 502 x 377       | 433                                |
| 3,5                                    | 279                       | 567 x 425       | 489                                |
| 4                                      | 319                       | 648 x 486       | 559                                |
| 4,5                                    | 359                       | 729 x 547       | 629                                |
| 5                                      | 399                       | 810 x 608       | 699                                |
| 5,5                                    | 439                       | 891 x 669       | 769                                |
| 6                                      | 479                       | 972 x 729       | 839                                |
| 6,5                                    | 518                       | 1053 x 790      | 909                                |
| 7                                      | 558                       | 1135 x 851      | 979                                |
| 7,5                                    | 598                       | 1216 x 912      | 1048                               |
| 8                                      | 638                       | 1297 x 972      | 1118                               |
| 8,5                                    | 678                       | 1378 x 1033     | 1188                               |
| 9                                      | 718                       | 1459 x 1094     | 1258                               |
| 9,5                                    | 758                       | 1540 x 1155     | 1328                               |
| 10                                     | 798                       | 1612 x 1216     | 1398                               |

Poměr zoomu: 1,0x

- Řada WXGA

Pokud se projektor nachází ve vzdálenosti 1,0 m od promítací plochy, lze dosáhnout dobré kvality při velikosti obrazu přibližně 89".



**Poznámka:** Podle následujícího obrázku je při vzdálenosti 1,0 m vyžadována výška 135 cm.

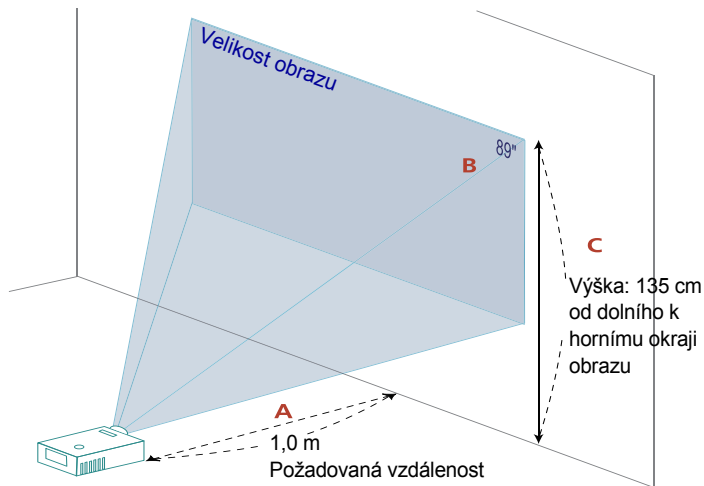

| Požadovaná Vzdálenost (m) <A> | Velikost obrazu        |                 | Výška                                       |
|-------------------------------|------------------------|-----------------|---|
|                               | (Min. zoom)            |                 |   |
|                               | Úhlopříčka (palce) <B> | Š (cm) x V (cm) | Od dolního k hornímu okraji obrazu (cm) <C> |
| 0,4                           | 36                     | 77 x 48         | 54  |
| 1                             | 89                     | 192 x 120       | 135   |
| 1,5                           | 134                    | 288 x 180       | 202   |
| 2                             | 178                    | 384 x 240       | 270   |
| 2,5                           | 223                    | 480 x 300       | 337   |
| 3                             | 267                    | 576 x 360       | 405   |
| 3,4                           | 303                    | 653 x 408       | 458   |
| 4                             | 356                    | 768 x 480       | 539   |
| 4,5                           | 401                    | 864 x 540       | 607   |
| 5                             | 446                    | 960 x 600       | 674   |
| 5,5                           | 490                    | 1056 x 660      | 742   |
| 6                             | 535                    | 1152 x 720      | 809   |
| 6,5                           | 579                    | 1248 x 780      | 876   |
| 7                             | 624                    | 1344 x 840      | 944   |
| 7,5                           | 668                    | 1440 x 900      | 1011  |
| 8                             | 713                    | 1536 x 960      | 1079  |
| 8,5                           | 757                    | 1631 x 1020     | 1146  |
| 9                             | 802                    | 1727 x 1080     | 1214  |
| 9,5                           | 847                    | 1823 x 1140     | 1281  |
| 10                            | 891                    | 1919 x 1200     | 1348  |

Poměr zoomu: 1,0x

# Ovládací prvky

## Instalační nabídka

Instalační nabídka obsahuje obrazovkovou nabídku (OSD) pro instalaci a údržbu projektoru. Použijte nabídku OSD pouze, když je na promítací ploše zobrazena zpráva „Žádný vstupní signál“.

Volby nabídky obsahují nastavení a seřízení velikosti a vzdálenosti promítací plochy, zaostření, korekce lichoběžníkového zkreslení obrazu a další možnosti.

- 1 Zapněte projektor stisknutím tlačítka „**Napájení**“ na ovládacím panelu.
- 2 Stisknutím tlačítka „**MENU**“ na ovládacím panelu spustíte nabídku OSD pro instalaci a údržbu projektoru.

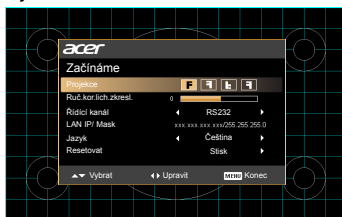

- 3 Vzor na pozadí slouží jako vodítko při seřizování kalibrace a úpravách nastavení, například velikosti a vzdálenosti promítací plochy, zaostření a dalších nastavení.
- 4 Instalační nabídka obsahuje následující volby:

- Režim projekce
- Ruč.kor.lich.zkresl. obrazu
- Nastavení řídicího kanálu
- Nastavení LAN IP/Mask
- Nastavení jazyka
- Obnova na tovární nastavení

Pomocí tlačítek se šipkami nahoru a dolů vyberte volbu, pomocí tlačítek se šipkami vpravo a vlevo upravte nastavení vybrané volby a stisknutím tlačítka se šipkou vpravo přejděte na podnabídku nastavení funkce. Nová nastavení budou automaticky uložena při ukončení nabídky.

- 5 Stisknutím tlačítka MENU můžete kdykoli nabídku ukončit a vrátit se na uvítací obrazovku Acer.



**Poznámka:** Funkce se liší v závislosti na modelu.

## Nabídky OSD

Tento projektor je vybaven vícejazyčnou nabídkou OSD, která umožňuje provádět úpravy obrazu a měnit celou řadu nastavení.

### Používání nabídek OSD

- Chcete-li otevřít nabídku OSD, stiskněte tlačítko „MENU“ na dálkovém ovladači nebo na ovládacím panelu.
- Po zobrazení nabídky OSD vyberte požadovanou položku v hlavní nabídce pomocí tlačítek (▲) (▼). Po výběru požadované položky v hlavní nabídce stisknutím tlačítka (▶) přejděte do podnabídky pro nastavení funkce.
- Pomocí tlačítek (▲) (▼) vyberte požadovanou položku a upravte nastavení pomocí tlačítek (◀) (▶).
- Vyberte další položku v podnabídce, kterou chcete upravit, a postupujte podle výše uvedených pokynů.
- Stisknutím tlačítka „MENU“ na dálkovém ovladači nebo ovládacím panelu se znovu zobrazí hlavní nabídka.
- Chcete-li zavřít nabídku OSD, znovu stiskněte tlačítko „MENU“ na dálkovém ovladači nebo na ovládacím panelu. Nabídka OSD se zavře a projektor automaticky uloží nová nastavení.



**Poznámka:** Některá z následujících nastavení OSD nemusí být k dispozici. Viz aktuální nabídka OSD vašeho projektoru.

**Poznámka:** Funkce se liší v závislosti na modelu.

# Barva

|                 |  |
|-----------------|--|
| Režim zobrazení | <p>K dispozici je řada továrních předvoleb optimalizovaných pro různé typy obrazu.</p> <ul style="list-style-type: none"> <li>• Světlý: Pro optimalizaci jasu.</li> <li>• Prezentace: Pro prezentace na schůzích.</li> <li>• Standard: Pro běžné prostředí.</li> <li>• Video: Pro přehrávání videa v jasném prostředí.</li> <li>• vzdělání: Pro vzdělávací prostředí.</li> <li>• Uživatel: Uložení uživatelských nastavení.</li> </ul> |
| Barva Stěny     | <p>Použijte tuto funkci ke zvolení správné barvy podle zdi. Existuje několik voleb, včetně bílé, světle žluté, světle modré, růžové, tmavě zelené. Tím se kompenzuje barevná odchylka způsobená barvou zdi, aby se zobrazil správný barevný tón.</p>   |
| Jas             | <p>Nastavuje jas obrazu.</p> <ul style="list-style-type: none"> <li>• Stisknutím tlačítka ◀ ztmavíte obraz.</li> <li>• Stisknutím tlačítka ▶ zesvětlíte obraz.</li> </ul>  |
| Kontrast        | <p>Nastavení „Kontrast“ slouží k nastavení rozdílu mezi nejsvětějšími a nejtmavějšími částmi obrazu. Nastavení kontrastu mění množství černé a bílé v obrazu.</p> <ul style="list-style-type: none"> <li>• Stisknutím tlačítka ◀ snížíte kontrast.</li> <li>• Stisknutím tlačítka ▶ zvýšíte kontrast.</li> </ul>   |
| Sytost          | <p>Slouží k nastavení obrazu videa od černobílé až po zcela sytou barvu.</p> <ul style="list-style-type: none"> <li>• Stisknutím tlačítka ◀ snížíte množství barvy v obrazu.</li> <li>• Stisknutím tlačítka ▶ zvýšíte množství barvy v obrazu.</li> </ul>  |
| Odstín          | <p>Slouží k nastavení barevné rovnováhy červené a zelené.</p> <ul style="list-style-type: none"> <li>• Stisknutím tlačítka ◀ zvýšíte množství zelené v obrazu.</li> <li>• Stisknutím tlačítka ▶ zvýšíte množství červené v obrazu.</li> </ul>  |
| Teplota barev   | <p>Režim<br/>Tato funkce slouží k výběru CT1, CT2 (Nativní), CT3, Uživatelský režim.</p> <p>Zesílení Č<br/>Upravuje zesílení červené pro optimalizaci barevné teploty.</p> <p>Zesílení Z<br/>Upravuje zesílení zelené pro optimalizaci barevné teploty.</p> <p>Zesílení M<br/>Upravuje zesílení modré pro optimalizaci barevné teploty.</p>  |
| Dynamická černá | <p>Výběrem možnosti „Zapnuto“ bude automaticky optimalizováno zobrazení tmavých filmových scén tak, aby byly zobrazeny v nejlepší detailu.</p>   |
| Gama            | <p>Ovlivňuje zobrazení tmavých scén. Čím je hodnota gamma vyšší, tím vypadá tmavá scéna světleji.</p>  |















-----

**Poznámka:** Funkce „Sytost“ a „Odstín“ nejsou podporovány v režimu počítač a HDMI.

**Poznámka:** Konstantní jas je k dispozici, když jsou obě volby „Dynamická černá“ a „Režim ECO“ vypnuté.

**Poznámka:** Funkce se liší v závislosti na modelu.

# Obraz

|                      |   |
|----------------------|---|
| Projekce             | <ul style="list-style-type: none"> <li>•  Přední-stůl: Výchozí nastavení výrobce.</li> <li>•  Zadní-stůl: Když zvolíte tuto funkci, projektor obrátí obraz tak, že můžete promítat zpoza průsvitného plátna.</li> <li>•  Zadní-strop: Když zvolíte tuto funkci, projektor současně obrátí a otočí obraz vzhůru nohama. Můžete promítat ze stropu zpoza průsvitného plátna.</li> <li>•  Přední-strop: Když vyberete tuto funkci, projektor otočí obraz pro stropní promítání vzhůru nohama.</li> </ul> |
| Poměr stran          | <p>Tato funkce slouží k výběru požadovaného poměru stran.</p> <ul style="list-style-type: none"> <li>• Auto: Zachováva originální poměr stran obrazu a maximalizuje obraz tak, aby odpovídal fyzickým horizontálním nebo vertikálním pixelům.</li> <li>• Plný: Změní velikost obrazu, aby zaplnil celou obrazovku na šířku (1280 pixelů) a výšku (800 pixelů).</li> <li>• 4:3: Obraz bude zvětšen na celou promítací plochu a zobrazen v poměru stran 4:3.</li> <li>• 16:9: Obraz bude zvětšen tak, aby odpovídal šířce promítací plochy a výšce nastavení pro zobrazení obrazu s poměrem stran 16:9.</li> <li>• Psaní: Ponechá původní obrazový formát signálu a zvětší jej 1,333x.</li> </ul>   |
| Ruč.kor.lich.zkresl. | <p>Slouží k úpravě zkreslení obrazu způsobenému nakloněním projektoru. (±40 stupňů)</p> <div style="text-align: center;">  </div>  |
| Ostrost              | <p>Upravuje ostrost obrazu.</p> <ul style="list-style-type: none"> <li>• Stisknutím tlačítka  snížíte ostrost.</li> <li>• Stisknutím tlačítka  zvýšíte ostrost.</li> </ul>   |
| H. poloha            | <ul style="list-style-type: none"> <li>• Stisknutím tlačítka  posunete obraz vlevo.</li> <li>• Stisknutím tlačítka  posunete obraz vpravo.</li> </ul>   |
| V. poloha            | <ul style="list-style-type: none"> <li>• Stisknutím tlačítka  posunete obraz dolů.</li> <li>• Stisknutím tlačítka  posunete obraz nahoru.</li> </ul>  |
| Frekvence            | <p>Nastavení „Frekvence“ mění obnovovací frekvenci monitoru tak, aby odpovídala frekvenci grafické karty vašeho počítače. Pokud se na promítaném obrazu zobrazí svíslý blikající panel, použijte tuto funkci k provedení nezbytných nastavení.</p>  |
| Sledování            | <p>Synchronizuje časování signálu projektoru s grafickou kartou. Jestliže je obraz nestabilní nebo bliká, opravte to pomocí této funkce.</p>  |
| Barevný rozsah HDMI  | <p>Slouží k úpravám barevného rozsahu obrazových dat HDMI pro odstranění chyby zobrazení barev.</p> <ul style="list-style-type: none"> <li>• Auto: Provede úpravy automaticky podle informací z přehrávače.</li> <li>• Omezený rozsah: Zpracuje vstupní obraz jako data s omezeným barevným rozsahem.</li> <li>• Plný rozsah: Zpracuje vstupní obraz jako data s plným barevným rozsahem.</li> </ul>  |

|                          |   |
|--------------------------|---|
| Info o vykreslování HDMI | Slouží k úpravě poměru zvětšení obrazu HDMI na promítací ploše. <ul style="list-style-type: none"> <li>• Auto: Provede úpravy automaticky podle informací z přehrávače.</li> <li>• Zmenšit: Obraz HDMI není nikdy zvětšen.</li> <li>• Zvětšit: Obraz HDMI je vždy zvětšen.</li> </ul> |
|--------------------------|---|







**Poznámka:** Funkce „H. poloha“, „V. poloha“, „Frekvence“ a „Sledování“ nejsou podporovány v režimu HDMI nebo Video.



**Poznámka:** Funkce „Barevný rozsah HDMI“ a „Info o vykreslování HDMI“ jsou podporovány pouze v režimu HDMI.

**Poznámka:** Funkce se liší v závislosti na modelu.

## Nastavení

|                    |  |
|--------------------|--|
| SmartPen           | <p>Acer SmartPen lze používat místo vaší běžné počítačové myši. Uchopte pero do ruky a nasměrováním na promítaný obraz označte, klepněte a přetáhněte. Interaktivní pero vám dává větší flexibilitu, protože můžete ovládat váš počítač, aniž byste stáli vedle něho.</p> <p><b>Funkce pera</b><br/>Aby bylo možné Acer SmartPen používat, aktivujte funkci výběrem volby „Zapnuto“.</p> <p><b>Kanál připojení</b><br/>Nastavte kanál pro rozlišení mezi projektory a pro komunikaci s Acer SmartPen.</p> <p><b>Duální pero</b><br/>Volbou „Aktivovat“ zůstanete v režimu dvou per; volbou „Vypnout“ se vrátíte do režimu jednoho pera.</p> <p><b>Rychlost dvojitého kliknutí</b><br/>Upravte rychlost poklepání pera tak, aby reagovalo rychleji nebo pomaleji podle vašich potřeb.</p> <p><b>Párování pera</b><br/>Chcete-li spárovat pero, vyberte volbu „Párování“ a postupujte podle zobrazených pokynů. Chcete-li uvolnit pero, vyberte volbu „Uvolnit“ a postupujte podle zobrazených pokynů.</p> <p><b>Informace</b><br/>Zobrazuje další informace o chytrém peru, například kapacitu baterie a sílu RF.</p> <p>Další podrobnosti viz poznámky za touto tabulkou.</p> <p><b>Optimalizace Mac OS</b><br/>Pokud se při používání v operačním systému Mac na obrazovce zobrazuje funkce SmartPen s odchylkou, je třeba jej optimalizovat a opravit výběrem volby „Zapnuto“.</p> <p><b>Poznámka:</b> Optimalizace Mac OS je k dispozici pouze pro operační systém Mac.</p> |
| Úvodní obrazovka   | <p>Tato funkce slouží k výběru požadované úvodní obrazovky. Když změníte nastavení, tak se tyto změny projeví po ukončení nabídky OSD.</p> <ul style="list-style-type: none"> <li>• Acer: Výchozí úvodní obrazovka projektoru Acer.</li> <li>• Uživatel: Slouží k uložení obrázku z funkce „Zachytit obrazovku“.</li> </ul>  |
| Zachytit obrazovku | <p>Tato funkce slouží k vlastnímu nastavení úvodní obrazovky. Chcete-li zachytit obraz, který chcete použít jako úvodní obrazovka, postupujte podle následujících pokynů.</p> <p><b>Poznámka:</b><br/>Před prováděním následujících kroků zkontrolujte, zda je funkce „Kor. zkruslení“ nastavena na výchozí hodnotu 0 a zda je nastaven poměr stran 4:3. Podrobnosti viz část „Obraz“.</p> <ul style="list-style-type: none"> <li>• Změňte nastavení „Úvodní obrazovka“ z výchozí hodnoty „Acer“ na hodnotu „Uživatel“.</li> <li>• Stisknutím tlačítka „Zachytit obrazovku“ přizpůsobte úvodní obrazovku.</li> <li>• Zobrazí se dialogové okno pro potvrzení akce. Zvolíte „Ano“, použije se aktuální obraz jako vaše uživatelská úvodní obrazovka. Oblast snímku je ohraničena červeným obdélníkem. Volbou „Ne“ zrušíte snímek obrazovky a ukončíte nabídku OSD.</li> <li>• Zobrazí se zpráva, že snímek obrazovky je zpracováván.</li> <li>• Po dokončení snímku obrazovky tato zpráva zmizí a zobrazí se původní zobrazení.</li> <li>• Vlastní úvodní obrazovka (viz níže) se zobrazí, když je zjištěn nový vstupní signál nebo když restartujete projektor.</li> </ul>   |

|                      |  |
|----------------------|--|
| Zamknout zdroj       | Když je Zamknout zdroj nastaveno na „Vypnuto“ a dojde ke ztrátě aktuálního vstupního signálu, projektor bude hledat jiné signály. Když je Zamknout zdroj nastaveno na „Zapnuto“, bude „uzamčen“ aktuální zdrojový kanál, dokud stisknutím tlačítka „Source“ na dálkovém ovladači nevyberete další kanál.   |
| Skryté titulky       | Zvolte preferovaný režim titulků z možností CC1, CC2, CC3, CC4 (CC1 zobrazuje titulky v primárním jazyce ve vaší oblasti).<br>Zvolte „Vypnuto“, chcete-li funkci titulků vypnout. Tato funkce je dostupná jen když je zvolen vstupní signál kompozitní video nebo S-Video a jeho systémový formát je NTSC.<br><Poznámka> Nastavte váš formát obrazu na 4:3. Tato funkce je nedostupná, když je poměr obrazu „16:9“ nebo „Auto“.  |
| VGA OUT (Poh. režim) | Výchozí je „Vypnuto“. Volbou možnosti „Zapnuto“ aktivujete připojení VGA OUT.  |
| Resetovat            | <ul style="list-style-type: none"> <li>Stiskněte tlačítko  a volbou „Ano“ obnovíte tovární výchozí nastavení parametrů ve všech nabídkách.</li> </ul>   |
| Zabezpečení          | <p><b>Zabezpečení</b><br/>Tento projektor nabízí správci užitečnou funkci zabezpečení pro správu používání projektoru.</p> <p>Stisknutím tlačítka  změníte „Zabezpečení“. Je-li aktivována funkce zabezpečení, je nezbytné před změnou nastavení zabezpečení nejdříve zadat „Heslo správce“.</p> <ul style="list-style-type: none"> <li>Výběrem možnosti „Zapnuto“ aktivujte funkci zabezpečení. Před používáním projektoru musí uživatel zadat heslo. Podrobnosti viz část „Uživatelské heslo“.</li> <li>Je-li vybrána možnost „Vypnuto“, uživatel může zapnout projektor bez zadání hesla.</li> </ul> <p><b>Časový interval(min.)</b><br/>Po nastavení funkce „Zabezpečení“ na možnost „Zapnuto“ může správce nastavit funkci časového intervalu.</p> <ul style="list-style-type: none"> <li>Stisknutím tlačítka  nebo  vyberte časový interval.</li> <li>Rozsah je 10 až 990 minut.</li> <li>Po vypršení času projektor vyzve uživatele k novému zadání hesla.</li> <li>Tovární nastavení výrobce pro „Časový interval(min.)“ je „Vypnuto“.</li> <li>Když je funkce zabezpečení aktivní, po zapnutí projektor vyzve uživatele k zadání hesla. Do tohoto dialogového okna lze zadat „Uživatelské heslo“ i „Heslo správce“.</li> </ul> |

|                    |  |
|--------------------|--|
|                    | <p><b>Uživatelské heslo</b></p> <ul style="list-style-type: none"> <li>• Chcete-li nastavit nebo změnit položku „Uživatelské heslo“, stiskněte tlačítko .</li> <li>• Stisknutím číselných tlačítek na dálkovém ovladači nastavte heslo a potvrďte stisknutím tlačítka „MENU“.</li> <li>• Chcete-li některý znak smazat, stiskněte tlačítko .</li> <li>• Po zobrazení dialogového okna „Potvrzení hesla“ zadejte heslo.</li> <li>• Heslo musí mít délku 4 až 8 znaků.</li> <li>• Vyberete-li možnost „Požadovat heslo pouze po připojení napájecího kabelu“, projektor vyzve uživatele k zadání hesla po každém připojení napájecího kabelu.</li> <li>• Vyberete-li možnost „Požadovat heslo po každém zapnutí projektoru“, uživatel musí zadat heslo při každém zapnutí projektoru.</li> </ul>   |
|                    | <p><b>Heslo správce</b></p> <p>„Heslo správce“ lze zadat v dialogovém okně „Zadejte heslo správce“ a v dialogovém okně „Zadejte heslo“.</p> <ul style="list-style-type: none"> <li>• Stisknutím tlačítka  změňte „Heslo správce“.</li> <li>• Tovární nastavení výrobce pro „Heslo správce“ je „1234“.</li> </ul> <p>Zapomenete-li heslo správce, obnovte jej následujícím způsobem:</p> <ul style="list-style-type: none"> <li>• Zadejte jedinečné 6 místné „Univerzální heslo“, které je vytištěno na zabezpečení kartě (viz příslušenství v krabici). Toto jedinečné heslo projektor přijme kdykoli bez ohledu na heslo správce.</li> <li>• Ztratíte-li tuto bezpečnostní kartu a číslo, obraťte se na servisní středisko Acer.</li> </ul> <p><b>Zámek vl úvod obr</b></p> <p>Výchozí nastavení zámku uživatelské úvodní obrazovky je „Vypnuto“. Pokud je zámek uživatelské úvodní obrazovky nastaven na „Zapnuto“, uživatelé nemohou měnit úvodní obrazovku a zabráníte tak svévolné změně úvodní obrazovky jinými uživateli. Volbou „Vypnuto“ odemknete úvodní obrazovku.</p> |
| LAN / řídicí kanál | <p><b>Řídicí kanál</b></p> <p>Výchozí je „RS232“. Výběrem „LAN“ aktivujete připojení místní sítě LAN.</p> <p><b>LAN IP/ Mask</b></p> <p>Uveďte IP adresu a masku adresy.</p> <p><b>Resetovat LAN</b></p> <p>Resetuje funkci LAN.</p>   |



**Poznámka:** Funkce se liší v závislosti na modelu.



O nastavení Acer SmartPen

#### Poznámka 1: Příprava

1. Vypněte projektor stisknutím vypínače.
2. Pomocí šroubováku odmontujte šroubek z krytu. (Obrázek č. 1)  
Zvedněte a sejměte kryt. (Obrázek č. 2)  
Připojte adaptér PB ke slotu pro připojení adaptéru PB na projektoru. (Obrázek č. 3)  
Proveďte výše uvedené kroky v opačném pořadí. (Obrázek č. 2⇨č.1)

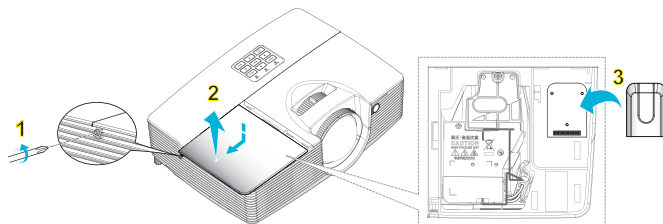

3. Připojte projektor a počítač kabelem USB a kabelem VGA.
4. Zapněte projektor a zkontrolujte, zda promítá obraz z počítače.
5. Aktivujte pero výběrem volby „Zapnuto“ v nabídce Nastavení > SmartPen > Funkce pera. Indikátor připojení pera začne blikat.
6. Když zelený indikátor svítí, připojení bylo úspěšně navázáno.
7. Nasměrováním pera na plochu můžete označovat, klepat nebo přetahovat.

#### Poznámka 2: Popis Acer SmartPen

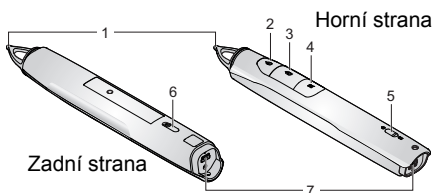

| # | Popis               |
|---|---------------------|
| 1 | Hrot psacího pera   |
| 2 | Levé tlačítko myši  |
| 3 | Pravé tlačítko myši |
| 4 | Tlačítko informací  |
| 5 | Indikátor spojení   |
| 6 | Vypínač             |
| 7 | Konektor USB        |

#### Poznámka 3: Nabíjení baterie

1. Chcete-li nabít baterii, otevřete kryt portu USB na zadní straně pera.
2. Připojte menší konektor kabelu USB k peru a větší k počítači. Zkontrolujte, zda je počítač zapnutý.
3. Během nabíjení baterie indikátor baterie svítí. Po dokončení nabíjení indikátor baterie zhasne. Poté můžete kabel USB odpojit nebo nechat připojený.

#### Poznámka 4: Další poznámky k používání pera



1. Nestůjte příliš daleko od plochy. Čím se nacházíte blíže plochy, tím má pero lepší výkon.
2. Držte pero stejným způsobem, jako dálkový ovladač psací pero.
3. Plné nabití baterie trvá 3 - 4 hodiny a umožňuje 30 hodin souvislého provozu. Baterie je pouze nabíjecí a uživatel ji nemůže vlastními silami opravit ani vyměnit.
4. Vyhněte se stínům! Pero nemůže fungovat, jestliže se jeho špička nachází ve stínu nebo míří na stín.

5. Aby režim „Duální pero“ fungoval správně, po výběru volby „Aktivovat“ v režimu Duální pero per musíte mít k dispozici dvě chytrá pera a nainstalovaný software NXBoard.

Aby režim „Dvě pera“ fungoval správně,  
musíte mít k dispozici dvě chytrá pera a nainstalovaný software NXBoard.



## Správa

|                        |  |
|------------------------|--|
| Režim ECO              | Volbou „Zapnuto“ dojde ke ztlumení lampy projektoru, a tím ke snížení spotřeby energie, prodloužení životnosti lampy a snížení hluku. Volbou „Vypnuto“ se vrátíte do normálního režimu.                                  |
| Konstantní jas         | Chcete-li zachovat konstantní jas, vyberte volbu „Zapnuto“. Volbou „Vypnuto“ se vrátíte do normálního režimu.  |
| Vys nadm výška         | Pokud chcete aktivovat režim Vys nadm výška, vyberte možnost „Zapnuto“. Režim provozuje větrák při maximálních otáčkách, aby umožnil chlazení projektoru ve velkých nadmořských výškách.                                 |
| Režim vypnutí          | <ul style="list-style-type: none"> <li>• Rychle vypnout: Vypne projektor bez ochlazení ventilátorem.</li> <li>• Shrnutí: Obnoví systém, když znovu stisknete vypínač během 2 minut.</li> </ul>                           |
| Automatické vypnutí    | Není-li k dispozici žádný vstupní signál, projektor se po uplynutí nastaveného času automaticky vypne. (výchozí je 15 minut)   |
| Uplynulé hodiny lampy  | Zobrazuje uplynulý provozní čas lampy (v hodinách).  |
| Upozornění lampy       | Aktivací této funkce se zobrazí upozornění na výměnu lampy 30 hodin před předpokládaným vypršením její životnosti.   |
| Resetování hodin lampy | Stiskněte tlačítko  a volbou „Ano“ nastavte počítadlo hodin lampy na 0 hodin.   |
| 3D prachový filtr      | <b>Připomenutí výměny</b><br>Výchozí nastavení připomenutí je „Vypnuto“. Výběrem „Zapnuto“ po instalaci 3D prachového filtru aktivujete připomenutí výměny filtru.   |
|                        | <b>Místo</b><br>Podle aktuálního umístění vyberte jedno ze tří míst (uvnitř, venku a prašné prostředí). Výchozí nastavení je „uvnitř“.   |
|                        | <b>Hodiny filtru</b><br>Zobrazí údaj o provozních hodinách filtru. Po dosažení maximální doby podle vybraného místa se zobrazí místní okno s výzvou k výměně filtru.   |
|                        | <b>Reset filtru</b><br>Stisknutím tlačítka  a volbou „Ano“ po výměně 3D prachového filtru obnovíte výchozí výrobní nastavení parametru. |



**Poznámka:** „Konstantní jas“ je k dispozici, když jsou obě volby „Dynamická černá“ a „Režim ECO“ vypnuté.

**Poznámka:** Po výměně nové lampy je nutno provést „Resetování hodin lampy“; v opačném případě nelze aktivovat „Konstantní jas“.

**Poznámka:** Funkce se liší v závislosti na modelu.

## Zvuk

|                       |   |
|-----------------------|---|
| Hlasitost             | <ul style="list-style-type: none"><li>• Stisknutím tlačítka ◀ snížíte hlasitost.</li><li>• Stisknutím tlačítka ▶ zvýšíte hlasitost.</li></ul> |
| Mikrofonu/Vstup zvuku | Upravte hlasitost z konektoru „MIC“ nebo „Audio In“.  |
| Ztlumit               | <ul style="list-style-type: none"><li>• Volbou „Zapnuto“ vypnete zvuk.</li><li>• Volbou „Vypnuto“ obnovíte zvuk.</li></ul>                    |



.....

**Poznámka:** Funkce se liší v závislosti na modelu.

## 3D

|                   |  |
|-------------------|--|
| 3D                | <p>Volbou „Zapnuto“ aktivujete funkci DLP 3D.</p> <ul style="list-style-type: none"> <li>• Zapnuto: Vyberte tuto položku při používání DLP 3D brýlí, grafických karet s kapacitou 120 Hz 3D a souboru formátu HQFS nebo DVD s příslušným softwarovým přehrávačem.</li> <li>• Vypnuto: Vypnutí režimu 3D.</li> </ul>  |
| 3D formát         | Pokud se 3D obsah nezobrazuje správně, můžete vybrat 3D formát, který vyhovuje sledovanému 3D obsahu pro dosažení lepších výsledků.  |
| 24P 3D            | Pro zajištění kompatibility s 3D brýlemi vyberte volbu „96Hz“ nebo „144Hz“.  |
| 3D L/P invertovat | Jestliže při používání brýlí DLP 3D vidíte diskrétní nebo překrývající obraz, pravděpodobně bude třeba použít příkaz „Obrátit“, aby bylo dosaženo optimální shody sekvence levého a pravého obrazu a správného zobrazení (pro DLP 3D).   |
| Varovná zpráva 3D | <p>Výběrem „Zapnuto“ se zobrazí výstražná zpráva 3D.</p> <div style="border: 1px solid black; padding: 5px;"> <p>Poznámka: 3D zobrazení je nyní povoleno.</p> <ol style="list-style-type: none"> <li>1. Ujistěte se, že máte správné 3D signály a brýle.</li> <li>2. Nechcete-li sledovat 3D obrázky, nezapomeňte vypnout funkci 3D.</li> <li>3. Pokud 3D zobrazení není správné, zkuste povolit funkci Převracená synchronizace 3D.</li> <li>4. Možnosti režimu zobrazení budou v režimu 3D zakázány.</li> </ol> </div> |



**Poznámka:** Pro správné zobrazení 3D jsou zapotřebí správná nastavení v aplikačním programu grafické karty 3D.

**Poznámka:** Softwarové přehrávače, například stereoskopický přehrávač a přehrávač médií DDD TriDef, mohou podporovat soubory formátu 3D. Tyto tři přehrávače lze stáhnout na následující webové stránce,



- Stereoskopický přehrávač (zkušební):  
[http://www.3dtv.at/Downloads/Index\\_en.aspx](http://www.3dtv.at/Downloads/Index_en.aspx)

- Přehrávač médií DDD TriDef (zkušební):  
<http://www.tridef.com/download/TriDef-3-D-Experience-4.0.2.html>

**Poznámka:** Funkce „3D L/P invertovat“ je k dispozici pouze, když je aktivováno 3D.

**Poznámka:** Pokud je 3D dosud aktivováno při zapnutí napájení projektoru, zobrazí se připomenutí. Upravte nastavení podle potřeby.

## Jazyk

|       |   |
|-------|---|
| Jazyk | <p>Slouží k výběru jazyka nabídky OSD. Pomocí tlačítka  nebo  vyberte požadovaný jazyk nabídky.</p> <ul style="list-style-type: none"> <li>• Stisknutím tlačítka  potvrďte výběr.</li> </ul> |
|-------|---|

# Webové stránky pro správu místní sítě LAN Acer

## Pokyny pro přihlášení

Otevřete prohlížeč a zadejte adresu IP serveru 192.168.100.10 pro nalezení níže uvedené domovské stránky pro správu místní sítě LAN acer. Před použitím je nezbytné zadat heslo pro přihlášení.

Vyberte uživatele. **Správce** má vysoké oprávnění, se kterým může provádět více operací, například nastavení sítě a upozornění. Výchozí heslo správce je „admin“. **Uživatel** má normální oprávnění a výchozí heslo „user“. Klepněte na tlačítko Přihlásit a zadejte správné heslo pro vstup na domovskou stránku.

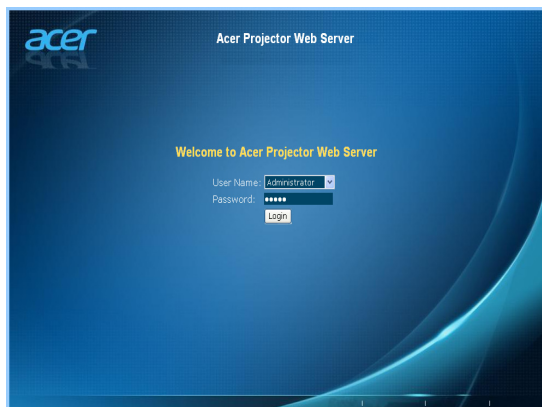

## Domů

Stránka **Domů** ukazuje stav připojení a tři hlavní funkce: **Ovládací panely**, **Nastavení sítě** a **Nastavení upozornění**.

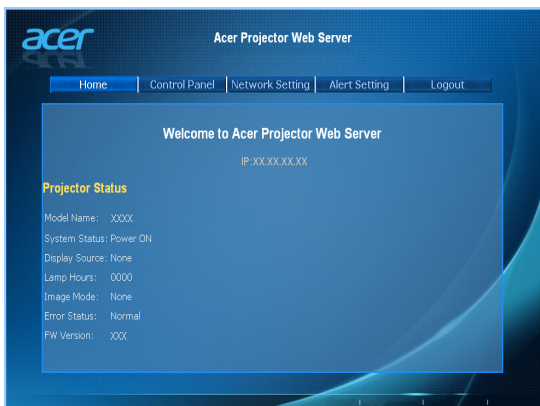

**Poznámka:** Ovládací panely a Nastavení sítě jsou pouze pro účet Správce.

## Ovládací panely

Prostřednictvím této stránky může koncový uživatel řídit a upravovat hodnotu nastavení projektoru.



## Nastavení síť

Koncový uživatel může podle potřeby nastavit adresu IP, název skupiny a heslo. Po změně konfigurace sítě nebo hesla a po stisknutí tlačítka „Uplatnit“ se projektor automaticky restartuje.



**Poznámka:** Název skupiny a Název projektoru musí obsahovat méně než 32 znaků.

## Nastavení upozornění

Koncový uživatel může odeslat e-mail s chybovou zprávou ihned, jakmile má projektor problém.

## Odhlášení

Po klepnutí na Odhlášení se během 5 sekund vrátíte na stránku pro přihlášení.

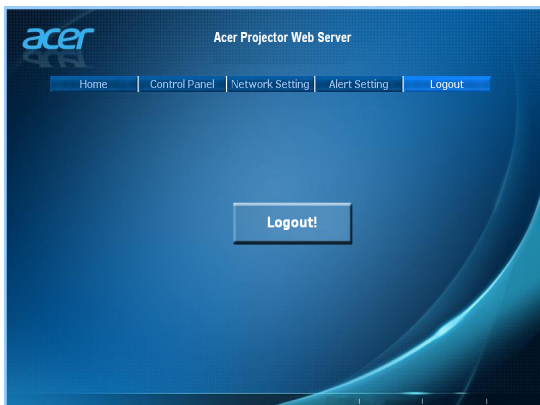

-----  
**Poznámka:** Funkce se liší v závislosti na modelu.

# Dodatky

## Odstraňování problémů

Pokud máte problémy s projektorem Acer, postupujte podle následujících pokynů pro jejich odstranění. Pokud problémy přetrvávají, obraťte se na místního prodejce nebo servisní středisko.

### Problémy s obrazem a jejich řešení

| # | Problém   | Řešení  |
|---|---|---|
| 1 | Žádný obraz na promítací ploše  | <ul style="list-style-type: none"> <li>• Připojení podle pokynů v části „Začínáme“.</li> <li>• Zkontrolujte, zda žádný kolík není ohnutý nebo zlomený.</li> <li>• Zkontrolujte, zda je lampa projektoru řádně nainstalovaná. Pokyny viz část „Výměna lampy“.</li> <li>• Ujistěte se, že jste sundali víčko objektivu a že je projektor zapnutý.</li> </ul>  |
| 2 | Obraz je neúplný, posouvá se nebo není zobrazen správně (pro počítač (Windows 2000/XP/Vista/Windows 7/Windows 8)) | <ul style="list-style-type: none"> <li>• Nesprávně zobrazený obraz:             <ul style="list-style-type: none"> <li>• Otevřete „Tento počítač“, přejděte na „Ovládací panely“ a poklepejte na ikonu „Zobrazení“.</li> <li>• Vyberte kartu „Nastavení“.</li> <li>• Zkontrolujte, zda je rozlišení grafiky nastaveno na hodnotu stejnou nebo nižší než WUXGA-RB (1920 x 1200).</li> <li>• Klepněte na tlačítko „Upřesnit vlastnosti“.</li> </ul> </li> <li>• Pokud problém přetrvává, změňte zobrazení používaného monitoru a postupujte podle následujících kroků:             <ul style="list-style-type: none"> <li>• Zkontrolujte, zda je rozlišení nastaveno na hodnotu stejnou nebo nižší než WUXGA-RB (1920 x 1200).</li> <li>• Na kartě „Monitor“ klepněte na tlačítko „Změnit“.</li> <li>• Klepněte na tlačítko „Zobrazit všechna zařízení“.</li> <li>• Potom pod polem SP vyberte možnost „Standardní typy monitorů“ a zvolte požadovaný režim rozlišení v poli „Modely“.</li> <li>• Zkontrolujte, zda je rozlišení grafiky nastaveno na hodnotu stejnou nebo nižší než WUXGA-RB (1920 x 1200).</li> </ul> </li> </ul> |



|   |   |  |
|---|---|--|
| 3 | Obraz je neúplný, posouvá se nebo není zobrazen správně (notebooky) | <ul style="list-style-type: none"> <li>• Nesprávně zobrazený obraz:             <ul style="list-style-type: none"> <li>• Podle kroků pro položku 2 (výše) upravte rozlišení počítače.</li> <li>• Stisknutím přepínejte nastavení výstupu. Příklad: [Fn]+[F4], Compaq [Fn]+[F4], Dell [Fn]+[F8], Gateway [Fn]+[F4], IBM [Fn]+[F7], HP [Fn]+[F4], NEC [Fn]+[F3], Toshiba [Fn]+[F5]</li> </ul> </li> <li>• Pokud máte potíže se změnou rozlišení nebo zamrznutím monitoru, restartujte všechna zařízení včetně projektoru.</li> </ul> |
| 4 | Vaše prezentace se nezobrazuje na displeji notebooku                | <ul style="list-style-type: none"> <li>• Používáte-li notebook s operačním systémem Microsoft® Windows®, Některé notebooky mohou deaktivovat své displeje, když je použito druhé zobrazovací zařízení. Každý notebook má jiný způsob reaktivace. Podrobné informace viz příručka k vašemu počítači.</li> <li>• Používáte-li notebook s operačním systémem Apple® Mac®, V části Předvolby systému otevřete část Zobrazení a položku Zrcadlení videa nastavte na možnost „Zapnuto“.</li> </ul>                                       |
| 5 | Obraz je nestabilní nebo bliká                                      | <ul style="list-style-type: none"> <li>• Opravte pomocí nastavení „Sledování“. Další informace viz část „Obraz“.</li> <li>• Změňte v počítači nastavení barevné hloubky obrazu.</li> </ul>   |
| 6 | Na obrazu je zobrazen svislý blikající panel                        | <ul style="list-style-type: none"> <li>• Proveďte nastavení pomocí položky „Frekvence“. Další informace viz část „Obraz“.</li> <li>• Zkontrolujte a překonfigurujte režim zobrazení grafické karty tak, aby byl kompatibilní s projektorem.</li> </ul>   |
| 7 | Obraz je nezaostřený  | <ul style="list-style-type: none"> <li>• Zkontrolujte, zda je sejmutá krytka objektivu.</li> <li>• Upravte kroužek ostření na objektivu projektoru.</li> <li>• Promítací plocha se musí nacházet v požadované vzdálenosti 3,3 až 12,5 stop (1,0 až 3,8 metrů) (modely XGA) / 3,3 až 11,0 stop (1,0 až 3,4 metrů) (modely WXGA) od projektoru. Další informace viz část „Dosažení požadované velikosti obrazu úpravou vzdálenosti a zoomu“.</li> </ul>  |
| 8 | Při zobrazení „širokoúhlého“ titulu DVD je obraz roztážený          | <p>Při přehrávání disku DVD kódovaného v anamorfním poměru stran nebo v poměru stran 16:9 bude pravděpodobně třeba provést následující nastavení:</p> <ul style="list-style-type: none"> <li>• Pokud přehráváte titul DVD ve formátu 4:3, nastavte v nabídce OSD projektoru formát 4:3.</li> <li>• Pokud je obraz stále roztážený, bude rovněž třeba nastavit poměr stran. Nastavte v přehrávači DVD formát zobrazení 16:9 (širokoúhlý).</li> </ul>  |

|    |  |  |
|----|--|--|
| 9  | Obraz je příliš malý nebo příliš velký | <ul style="list-style-type: none"> <li>• Upravte páčku zoomu na horní straně projektoru.</li> <li>• Posuňte projektor blíže nebo dále od promítací plochy.</li> <li>• Na dálkovém ovladači stiskněte tlačítko „MENU“. Přejděte na „Obraz --&gt; Poměr stran“ a vyzkoušejte různá nastavení nebo proveďte přímé nastavení stisknutím tlačítka „RATIO“ na dálkovém ovladači.</li> </ul>  |
| 10 | Okraje obrazu jsou šikmé               | <ul style="list-style-type: none"> <li>• Pokud možno přemístěte projektor tak, aby se nacházel uprostřed promítací plochy.</li> <li>• Opakovaně stiskněte tlačítko „Kor. zkreslení <math>\Delta</math> / <math>\square</math>“ na dálkovém ovladači, dokud boční strany nebudou svislé.</li> <li>• Stisknutím tlačítka „MENU“ na dálkovém ovladači otevřete nabídku OSD. Přejděte na „Obraz --&gt; Kor. zkreslení“ a proveďte úpravy.</li> </ul> |
| 11 | Obraz je obrácený                      | <ul style="list-style-type: none"> <li>• V nabídce OSD vyberte „Obraz --&gt; Projekce“ a upravte směr promítání.</li> </ul>  |

## Zprávy OSD

| # | Situace | Upozornění   |
|---|---------|--|
| 1 | Zpráva  | <ul style="list-style-type: none"> <li>Selhání ventilátoru - ventilátor projektoru nefunguje.<br/>Selhání ventilátoru.<br/>Lampa se brzy automaticky vypne.</li> <li>Projektor je přehřátý - projektor přesáhl doporučenou provozní teplotu a před dalším používáním musí vychladnout. Zkontrolujte následující zprávu.<br/>Projektor je přehřátý.<br/>Lampa se brzy automaticky vypne.</li> </ul> <p>Rovněž zkontrolujte prachové filtry (jsou-li nainstalovány). Pokud je prachový filtr ucpaný prachem, vyčistěte jej prosím. Další podrobnosti viz „Čištění a výměn prachových filtrů“.</p> <ul style="list-style-type: none"> <li>Vyměňte lampu - životnost lampy brzy vyprší. Připravte se na brzkou výměnu lampy.<br/>Blíží se konec životnosti lampy v plném provozu.<br/>Doporučujeme lampu vyměnit!</li> </ul> |

## Problémy s projektorem

| # | Situace   | Řešení   |
|---|---|--|
| 1 | Projektor přestal reagovat na všechny ovládací prvky  | Pokud možno vypněte projektor, potom odpojte napájecí kabel, počkejte alespoň 30 sekund a potom napájení opět připojte.  |
| 2 | Lampa vyhořela nebo dělá zvuk připomínající prasknutí | Když lampa dosáhne konce životnosti, shoří, přičemž může být slyšet praskavý zvuk. Pokud se toto stane, projektor nelze zapnout, dokud lampa nebude vyměněna. Při výměně lampy postupujte podle pokynů v části „Výměna lampy“. |

# Významy indikátorů LED a výstrah

## Zprávy indikátorů LED

| Zpráva  | Lamp_LED                 | Temp_LED                 | Power_LED                |                |
|---|--------------------------|--------------------------|--------------------------|----------------|
|   | Červená                  | Červená                  | Červená                  | Modrá          |
| Napájecí konektor   | Bliká v intervalu 100 ms | Bliká v intervalu 100 ms | Bliká v intervalu 100 ms | --             |
| Pohotovostní režim  | --                       | --                       | ZAP                      | --             |
| Napájení ZAP  | --                       | --                       | --                       | ZAP            |
| Restart lampy   | --                       | --                       | --                       | Rychlé blikání |
| Vypínání (chlazení)   | --                       | --                       | Rychlé blikání           | --             |
| Napájení VYP<br>(Chlazení dokončeno,<br>pohotovostní režim) | --                       | --                       | ZAP                      | --             |
| Chyba (tepelné selhání)                                     | --                       | ZAP                      | --                       | ZAP            |
| Chyba (zablokování ventilátoru)                             | --                       | Rychlé blikání           | --                       | ZAP            |
| Chyba (prasklá lampa)                                       | ZAP                      | --                       | --                       | ZAP            |
| Chyba (chyba barevného kola)                                | Rychlé blikání           | --                       | --                       | ZAP            |

## Čištění a výměn prachových filtrů

<<Typ I>>

### Čištění prachových filtrů

Prachové filtry čistíte po každých 1000 hodinách provozu. Pokud tyto filtry nejsou pravidelně čistěny, mohou se ucpat prachem, který zabraňuje řádnému větrání. To může způsobit přehřívání a poškození projektoru.

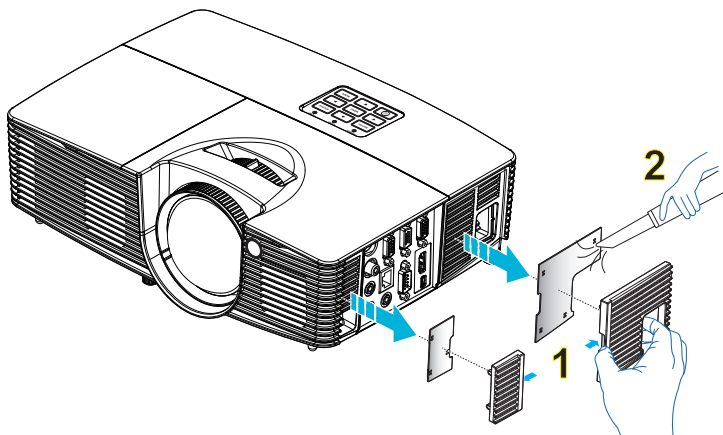

Postupujte následujícím způsobem:

- 1 Vypněte projektor. Počkejte, až přestane blikat indikátor napájení, a potom odpojte napájecí kabel.
- 2 Nechte projektor alespoň 30 minut vychladnout.
- 3 Vysuňte pracovní filtr. (Obrázek č. 1)
- 4 K čištění prachových filtrů použijte malý vysavač určený pro počítače a ostatní kancelářské vybavení. (Obrázek č. 2)
- 5 Pokud prach nelze snadno odstranit nebo pokud je filtr prasklý, obraťte se na nejbližšího prodejce nebo servisní středisko a požádejte o nový filtr.

## &lt;&lt;Typ II&gt;&gt;

## Výměna protiprachové sady

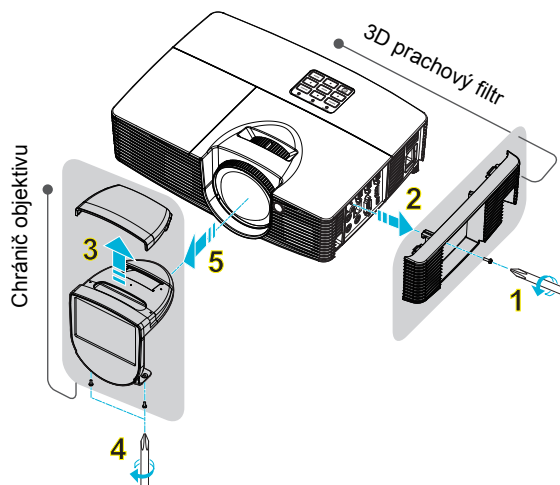

Postupujte následujícím způsobem:

Výměna **3D prachového filtru**

- 1 Vypněte projektor. Počkejte, až přestane blikat indikátor napájení, a potom odpojte napájecí kabel.
- 2 Nechte projektor alespoň 30 minut vychladnout.
- 3 Pomocí šroubováku odmontujte šroubek z 3D prachového filtru. (Obrázek č. 1)
- 4 Sejměte 3D prachový filtr. (Obrázek č. 2)

Výměna **Chrániče objektivu**

- 1 Otevřete horní kryt na chrániči objektivu. (Obrázek č. 3)
- 2 Pomocí šroubováku odmontujte šroubky z chrániče objektivu. (Obrázek č. 4)
- 3 Sejměte chránič objektivu. (Obrázek č. 5)

**Při instalaci 3D prachového filtru a chrániče objektivu postupujte podle uvedených kroků v opačném pořadí.**

**Resetování 3D prachového filtru po instalaci.**

**Poznámka:** Vzhledem k výkonnosti 3D prachového filtru nedoporučujeme čistit elektrostatické filtry. Kontaktujte nejbližšího prodejce nebo servisní středisko a zakupte a vyměňte elektrostatické filtry v 3D prachovém filtru.

## Výměna lampy

Šroubovákem odmontujte šroub(y) z krytu a potom vytáhněte lampu.

Projektor sleduje životnost lampy. Zobrazí se výstražná zpráva „**Blíží se konec životnosti lampy v plném provozu. Doporučujeme lampu vyměnit!**“ Po zobrazení této zprávy lampu co nejdříve vyměňte. Před výměnou lampy se musí projektor alespoň 30 minut chladit.



**Varování:** Komora lampy je horká! Před výměnou lampy ji nechte vychladnout.

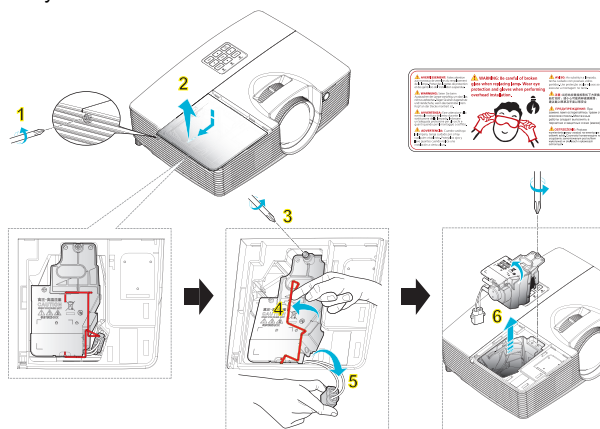

### Výměna lampy

Vypněte projektor stisknutím vypínače.

Nechte projektor alespoň 30 minut vychladnout.

Odpojte napájecí kabel.

- 1 Pomocí šroubováku odmontujte šroubek z krytu. (Obrázek č. 1)  
Zvedněte a sejměte kryt. (Obrázek č. 2)
- 2 Odmontujte šroubek, který zajišťuje modul lampy. (Obrázek č. 3)  
Vytáhněte zástrčku lampy. (Obrázek č. 4)  
Zvedněte držadlo do vzpřímené polohy. (Obrázek č. 5)
- 3 Zvedněte držadlo do vzpřímené polohy. Za pomoci síly vusuňte modul lampy. (Obrázek č. 6)

Při výměně modulu lampy použijte novou lampu a proveďte výše uvedené kroky v opačném pořadí.



**Varování:** Aby se omezilo nebezpečí zranění osob, zabraňte pádu modulu lampy, ani se nedotýkejte žárovky lampy. V pádu se žárovka může roztříštit a způsobit zranění.

## Stropní instalace

Chcete-li nainstalovat projektor pomocí stropního držáku, postupujte podle následujících kroků:

- 1 Vyuďte čtyři otvory do pevné části stropu a připevněte základnu držáku.

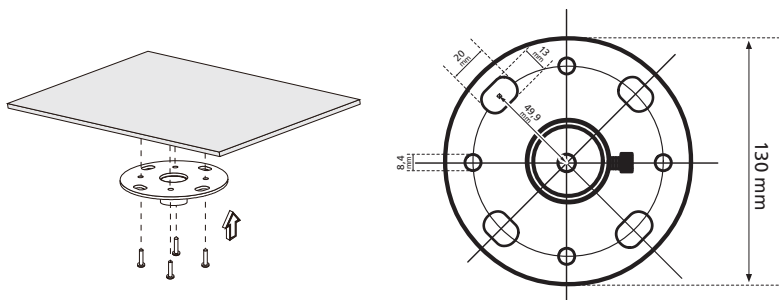

**Poznámka:** Šrouby nejsou dodávány s projektořem. Pořiďte si vhodné šrouby pro váš typ stropu.

- 2 Připevněte stropní tyč vhodným typem čtyřválcových šroubů.

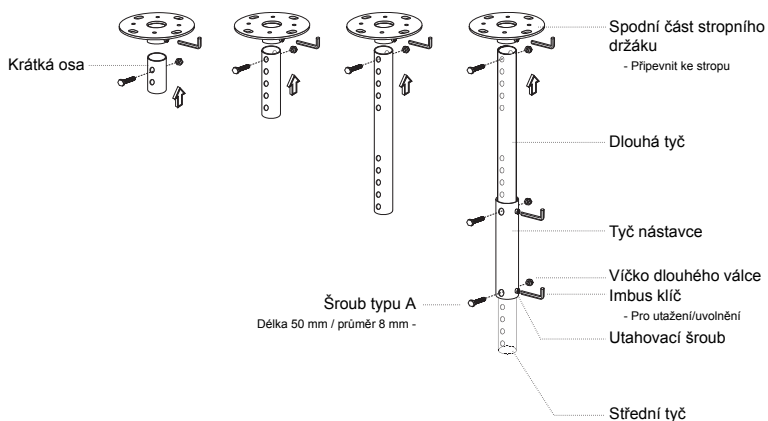



- 3 Pomocí šroubů, jejichž počet odpovídá velikosti projektoru, připevněte projektor ke stropní konzole.

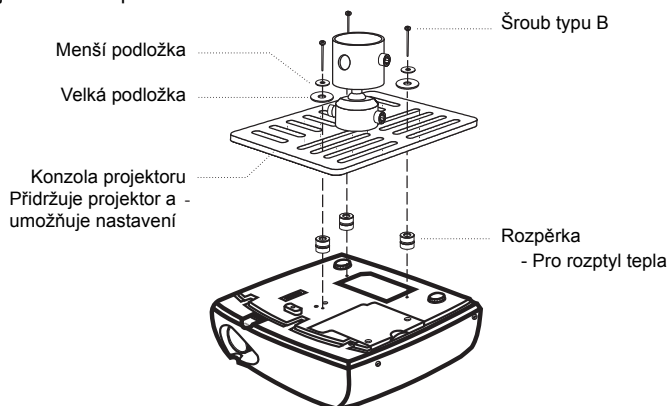

**Poznámka:** Doporučujeme zachovat dostatečnou mezeru mezi konzolou a projektoem pro zajištění dostatečného odvětrávání tepla. Podle potřeby použijte pro bezpečnější ukotvení dvě podložky.

- 4 Připevněte stropní konzolu ke stropní tyči.

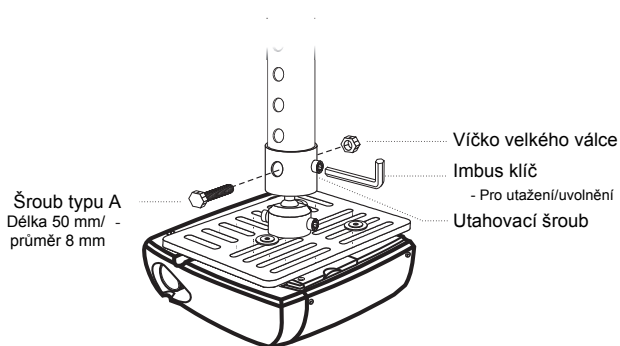

- 5 Podle potřeby upravte úhel a polohu.

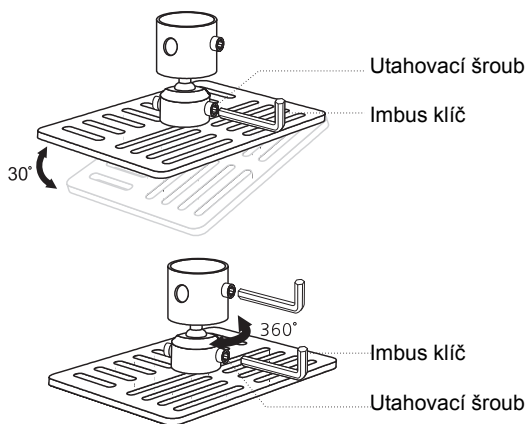

**Poznámka:** V následující tabulce je uveden vhodný typ šroubu a podložky pro každý model. Šrouby průměru 4 mm jsou součástí balíčku se šrouby.

| Šroub typu B |            | Typ podložky |      |
|--------------|------------|--------------|------|
| Průměr (mm)  | Délka (mm) | Velká        | Malá |
| 4            | 25         | V            | V    |

SPEC. ŠROUBU M4 x 25 mm

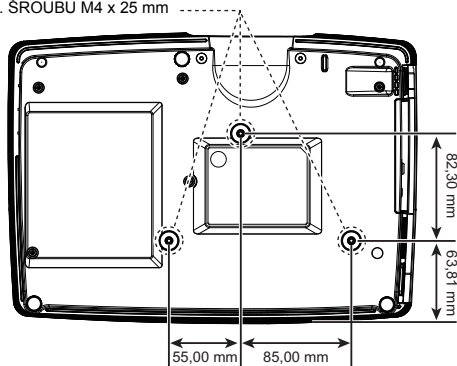

## Technické údaje

Následující technické údaje podléhají změnám bez předchozího upozornění.  
Konečné technické údaje viz publikované marketingové technické údaje firmy Acer.

| Promítací systém                           | DLP®  |
|--|---|
| Rozlišení                                  | <ul style="list-style-type: none"> <li>Řada S1283Hne/T410DTB/XS-X30HGM/F1283Hne/S1283e/T410B/XS-X30M/DNX1322/S1283/T410/XS-X30: Rozlišení True XGA 1024 x 768</li> <li>Řada S1383WHne/T420DTB/XS-W30HGM/F1383WHne: Rozlišení True WXGA 1280 x 800</li> <li>Maximum: UXGA (1600 x 1200), WSXGA+ (1680x1050), 1080p(1920x1080), WUXGA-RB (1920 x 1200)</li> </ul> |
| Kompatibilita počítače                     | Počítače IBM a kompatibilní, Apple Macintosh, iMac a standardy VESA: SXGA, XGA, VGA, SVGA, SXGA+, WXGA, WXGA+, WSXGA+   |
| Kompatibilita videa                        | NTSC (3.58/4.43), PAL (B/D/G/H/I/M/N), SECAM (B/D/G/K/K1/L), HDTV (720p, 1080i, 1080p), EDTV (480p, 576p), SDTV (480i, 576i)  |
| Poměr stran                                | Plný, 4:3, 16:9, Psaní  |
| Zobrazitelné barvy                         | 1,07 miliard barev  |
| Objektiv projektoru                        | <ul style="list-style-type: none"> <li>Řada S1283Hne/T410DTB/XS-X30HGM/F1283Hne/S1283e/T410B/XS-X30M/DNX1322/F1283e/S1283/T410/XS-X30:<br/>F = 2,7, f = 7,15 mm, 1:1,0 ruční zoom a ruční ostření</li> <li>Řada S1383WHne/T420DTB/XS-W30HGM:<br/>F = 2,8, f = 7,51mm, 1:1,0 ruční zoom a ruční ostření</li> </ul>   |
| Velikost promítaného obrazu (úhlopříčná)   | <ul style="list-style-type: none"> <li>Řada S1283Hne/T410DTB/XS-X30HGM/F1283Hne/S1283e/T410B/XS-X30M/DNX1322/F1283e/S1283/T410/XS-X30:<br/>32" (81 cm) ~ 300" (762 cm)</li> <li>Řada S1383WHne/T420DTB/XS-W30HGM:<br/>36" (91 cm) ~ 300" (762 cm)</li> </ul>  |
| Vzdálenost projektoru                      | <ul style="list-style-type: none"> <li>Řada S1283Hne/T410DTB/XS-X30HGM/F1283Hne/S1283e/T410B/XS-X30M/DNX1322/F1283e/S1283/T410/XS-X30: 1,3' (0,4 m) ~ 12,3' (3,8 m)</li> <li>Řada S1383WHne/T420DTB/XS-W30HGM/F1383WHne: 1,3' (0,4 m) ~ 11,0' (3,4 m)</li> </ul>  |
| Poměr vzdálenosti a šířky                  | <ul style="list-style-type: none"> <li>Řada S1283Hne/T410DTB/XS-X30HGM/F1283Hne/S1283e/T410B/XS-X30M/DNX1322/S1283/T410/XS-X30: 160" při 2 m (0,62 ~ 0,62:1)</li> <li>Řada S1383WHne/T420DTB/XS-W30HGM: 178" při 2 m (0,52 ~ 0,52:1)</li> </ul>   |
| Frekvence vodorovného vykreslování         | <ul style="list-style-type: none"> <li>Řada S1283Hne/T410DTB/XS-X30HGM/F1283Hne/S1283e/T410B/XS-X30M/DNX1322/F1283e/S1283/T410/XS-X30: 15 - 100 kHz</li> <li>Řada S1383WHne/T420DTB/XS-W30HGM/F1383WHne: 15 - 102 kHz</li> </ul>  |
| Obnovovací frekvence svislého vykreslování | 24 - 120 Hz   |

|                                 |   |
|---------------------------------|---|
| Typ lampy                       | Lampa 210 W, kterou uživatel může vlastnoručně vyměnit  |
| Korekce lichoběžníkového obrazu | ±40 stupňů  |
| Zvuk                            | Vnitřní reproduktor o výkonu 10 W   |
| Hmotnost                        | Přibližně 2,7 kg (5,95 lbs.)  |
| Rozměry (Š x H x V)             | 314 mm X 223,4 mm X 93,4 mm (12,4" x 8,8" x 3,7")   |
| Digitální zoom                  | 2X  |
| Napájení                        | Zdroj napájení s automatickým přepínáním vstupního střídavého napájení 100 - 240 V  |
| Příkon                          | Normální režim: 260 W ± 10 % při 110 Vstř<br>Režim ECO: 220 W ± 10 % při 110 Vstř<br>Pohotovostní režim < 0,5 W   |
| Provozní teplota                | 0°C až 40°C / 32°F až 104°F   |
| Standardní obsah krabice        | <ul style="list-style-type: none"> <li>• Napájecí kabel x1</li> <li>• Kabel VGA x1</li> <li>• Dálkový ovladač x1</li> <li>• Baterie x 2 (pro dálkový ovladač) (volitelně)</li> <li>• Uživatelská příručka (CD-ROM) x1</li> <li>• Stručná příručka x1</li> <li>• Bezpečnostní karta x1</li> <li>• Brašna x1 (volitelně)</li> </ul> |

| Konektory v/v                  | S1283e/T410B/<br>XS-X30M/S1283/T410/<br>XS-X30 | S1283Hne/T410DTB/<br>XS-X30HGM/<br>F1283Hne | S1383WHne/T420DTB/<br>XS-W30HGM/<br>F1383WHne |
|--------------------------------|--|---|---|
| Zásuvka pro připojení napájení | V  | V   | V   |
| VGA IN 1                       | V  | V   | V   |
| VGA IN 2                       | V  | V   | V   |
| Výstup VGA                     | V  | V   | V   |
| Vstup zvuku 3,5 mm jack 1      | V  | V   | V   |
| S-Video                        | V  | V   | V   |
| Kompozitní video               | V  | V   | V   |
| Výstup zvuku 3,5 mm jack       | V  | V   | V   |
| Vstup LAN RJ45                 | X  | V   | V   |
| RS232                          | V  | V   | V   |
| HDMI/MHL                       | X  | V   | V   |
| HDMI                           | X  | X   | X   |

|                                    |  |   |   |
|------------------------------------|--|---|---|
| Konektory v/v                      | S1283e/T410B/<br>XS-X30M/S1283/T410/<br>XS-X30 | S1283Hne/T410DTB/<br>XS-X30HGM/<br>F1283Hne | S1383WHne/T420DTB/<br>XS-W30HGM/<br>F1383WHne |
| Mini USB x1 (pro upgrade firmwaru) | V  | V   | V   |
| Vstup mikrofону                    | V  | V   | V   |



-----

**Poznámka:** Konstrukce a technické údaje podléhají změnám bez předchozího upozornění.

# Kompatibilní režimy

## A. VGA analogový signál

### 1 VGA analogový signál – počítačový signál

| Režim         | Rozlišení | V. frekvence [Hz] | H. frekvence [kHz] |
|---------------|-----------|-------------------|--------------------|
| VGA           | 640x480   | 60                | 31,5               |
|               | 640x480   | 72                | 37,9               |
|               | 640x480   | 75                | 37,5               |
|               | 640x480   | 85                | 43,3               |
|               | 640x480   | 120               | 61,9               |
| SVGA          | 800x600   | 56                | 35,2               |
|               | 800x600   | 60                | 37,9               |
|               | 800x600   | 72                | 48,1               |
|               | 800x600   | 75                | 46,9               |
|               | 800x600   | 85                | 53,7               |
|               | 800x600   | 120 (RB)          | 76,3               |
| XGA           | 1024x768  | 60                | 48,4               |
|               | 1024x768  | 70                | 56,5               |
|               | 1024x768  | 75                | 60,0               |
|               | 1024x768  | 85                | 68,7               |
|               | 1024x768  | 120 (RB)          | 97,6               |
| SXGA          | 1152x864  | 70                | 63,8               |
|               | 1152x864  | 75                | 67,5               |
|               | 1152x864  | 85                | 77,1               |
|               | 1280x1024 | 60                | 64,0               |
|               | 1280x1024 | 72                | 77,0               |
|               | 1280x1024 | 75                | 80,0               |
|               | 1280x1024 | 85                | 91,1               |
| QuadVGA       | 1280x960  | 60                | 60,0               |
|               | 1280x960  | 75                | 75,2               |
| SXGA+         | 1400x1050 | 60                | 65,3               |
| UXGA          | 1600x1200 | 60                | 75,0               |
| PowerBook G4  | 640x480   | 60                | 31,4               |
| PowerBook G4  | 640x480   | 66,6(67)          | 34,9               |
| PowerBook G4  | 800x600   | 60                | 37,9               |
| PowerBook G4  | 1024x768  | 60                | 48,4               |
| PowerBook G4  | 1152x870  | 75                | 68,7               |
| PowerBook G4  | 1280x960  | 75                | 75,0               |
| i Mac DV (G3) | 1024x768  | 75                | 60,0               |

## 2 VGA analogový signál – rozšířené široké časování

| Režimy | Rozlišení            | V. frekvence [Hz] | H. frekvence [kHz] |
|--------|----------------------|-------------------|--------------------|
| WXGA   | 1280x768             | 60                | 47,8               |
|        | 1280x768             | 75                | 60,3               |
|        | 1280x768             | 85                | 68,6               |
|        | 1280x720             | 60                | 45,0               |
|        | 1280x720             | 120               | 92,9               |
|        | 1280x800             | 60                | 49,7               |
|        | *1280x800            | 120               | 101,6              |
| WSXGA+ | 1440x900             | 60                | 55,9               |
|        | 1680x1050            | 60                | 65,3               |
|        | 1920x1080<br>(1080P) | 60                | 67,5               |
| WUXGA  | 1366x768             | 60                | 47,7               |
|        | 1920x1200-RB         | 60 (RB)           | 74,0               |

## 3 VGA analogový – komponentní signál

| Režimy | Rozlišení             | V. frekvence [Hz] | H. frekvence [kHz] |
|--------|-----------------------|-------------------|--------------------|
| 480i   | 720x480<br>(1440x480) | 59,94 (29,97)     | 15,7               |
| 576i   | 720x576<br>(1440x576) | 50(25)            | 15,6               |
| 480p   | 720x480               | 59,94             | 31,5               |
| 576p   | 720x576               | 50                | 31,3               |
| 720p   | 1280x720              | 60                | 45,0               |
| 720p   | 1280x720              | 50                | 37,5               |
| 1080i  | 1920x1080             | 60(30)            | 33,8               |
| 1080i  | 1920x1080             | 50(25)            | 28,1               |
| 1080p  | 1920x1080             | 23,97/24          | 27,0               |
| 1080p  | 1920x1080             | 25                | 28,1               |
| 1080p  | 1920x1080             | 29,97/30          | 33,8               |
| 1080p  | 1920x1080             | 60                | 67,5               |
| 1080p  | 1920x1080             | 50                | 56,3               |

## B. HDMI digitální signál (\*)

### 1 HDMI – počítačový signál

| Režimy | Rozlišení | V. frekvence [Hz] | H. frekvence [kHz] |
|--------|-----------|-------------------|--------------------|
| VGA    | 640x480   | 60                | 31,5               |
|        | 640x480   | 72                | 37,9               |
|        | 640x480   | 75                | 37,5               |

|               |           |          |      |
|---------------|-----------|----------|------|
|               | 640x480   | 85       | 43,3 |
|               | 640x480   | 120      | 61,9 |
| SVGA          | 800x600   | 56       | 35,2 |
|               | 800x600   | 60       | 37,9 |
|               | 800x600   | 72       | 48,1 |
|               | 800x600   | 75       | 46,9 |
|               | 800x600   | 85       | 53,7 |
|               | 800x600   | 120 (RB) | 76,3 |
| XGA           | 1024x768  | 60       | 48,4 |
|               | 1024x768  | 70       | 56,5 |
|               | 1024x768  | 75       | 60,0 |
|               | 1024x768  | 85       | 68,7 |
|               | 1024x768  | 120 (RB) | 97,6 |
| SXGA          | 1152x864  | 70       | 63,8 |
|               | 1152x864  | 75       | 67,5 |
|               | 1152x864  | 85       | 77,1 |
|               | 1280x1024 | 60       | 64,0 |
|               | 1280x1024 | 72       | 77,0 |
|               | 1280x1024 | 75       | 80,0 |
|               | 1280x1024 | 85       | 91,1 |
| QuadVGA       | 1280x960  | 60       | 60,0 |
|               | 1280x960  | 75       | 75,2 |
| SXGA+         | 1400x1050 | 60       | 65,3 |
| UXGA          | 1600x1200 | 60       | 75,0 |
| PowerBook G4  | 640x480   | 60       | 31,4 |
| PowerBook G4  | 640x480   | 66,6(67) | 34,9 |
| PowerBook G4  | 800x600   | 60       | 37,9 |
| PowerBook G4  | 1024x768  | 60       | 48,4 |
| PowerBook G4  | 1152x870  | 75       | 68,7 |
| PowerBook G4  | 1280x960  | 75       | 75,0 |
| i Mac DV (G3) | 1024x768  | 75       | 60,0 |

## 2 HDMI – rozšířené široké časování

| Režimy | Rozlišení | V. frekvence [Hz] | H. frekvence [kHz] |
|--------|-----------|-------------------|--------------------|
| WXGA   | 1280x768  | 60                | 47,8               |
|        | 1280x768  | 75                | 60,3               |
|        | 1280x768  | 85                | 68,6               |
|        | 1280x720  | 60                | 45,0               |
|        | 1280x720  | 120               | 92,9               |
|        | 1280x800  | 60                | 49,7               |
|        | *1280x800 | 120               | 101,6              |



|        |                      |         |      |
|--------|----------------------|---------|------|
|        | 1440x900             | 60      | 55,9 |
| WSXGA+ | 1680x1050            | 60      | 65,3 |
|        | 1920x1080<br>(1080P) | 60      | 67,5 |
|        | 1366x768             | 60      | 47,7 |
| WUXGA  | 1920x1200-RB         | 60 (RB) | 74,0 |

### 3 HDMI – videosignál

| Režimy | Rozlišení             | V. frekvence [Hz] | H. frekvence [kHz] |
|--------|-----------------------|-------------------|--------------------|
| 480i   | 720x480<br>(1440x480) | 59,94 (29,97)     | 15,7               |
| 576i   | 720x576<br>(1440x576) | 50(25)            | 15,6               |
| 480p   | 720x480               | 59,94             | 31,5               |
| 576p   | 720x576               | 50                | 31,3               |
| 720p   | 1280x720              | 60                | 45,0               |
| 720p   | 1280x720              | 50                | 37,5               |
| 1080i  | 1920x1080             | 60(30)            | 33,8               |
| 1080i  | 1920x1080             | 50(25)            | 28,1               |
| 1080p  | 1920x1080             | 23,97/24          | 27,0               |
| 1080p  | 1920x1080             | 25                | 28,1               |
| 1080p  | 1920x1080             | 29,97/30          | 33,8               |
| 1080p  | 1920x1080             | 60                | 67,5               |
| 1080p  | 1920x1080             | 50                | 56,3               |

### 4 HDMI - 1.4a 3D časování

| Režimy                     | Rozlišení   | V. frekvence [Hz] | H. frekvence [kHz] |
|----------------------------|-------------|-------------------|--------------------|
| 720p (Orámování)           | 1280 x 720  | 50                | 37,5               |
| 720p (Orámování)           | 1280 x 720  | 60                | 45,0               |
| 1080p (Orámování)          | 1920 x 1080 | 24                | 27,0               |
| 720p (Orámování)           | 1280 x 720  | 50                | 37,5               |
| 720p (Orámování)           | 1280 x 720  | 60                | 45,0               |
| 1080i (Nah a dole)         | 1920 x 1080 | 50 (25)           | 28,1               |
| 1080i (Nah a dole)         | 1920 x 1080 | 60 (30)           | 33,8               |
| 1080p (Nah a dole)         | 1920 x 1080 | 24                | 27,0               |
| 1080p (Nah a dole)         | 1920 x 1080 | 50                | 56,3               |
| 1080p (Nah a dole)         | 1920 x 1080 | 60                | 67,5               |
| 720p (Vedle sebe (napůl))  | 1280 x 720  | 60                | 45,0               |
| 1080i (Vedle sebe (napůl)) | 1920 x 1080 | 50 (25)           | 28,1               |
| 1080i (Vedle sebe (napůl)) | 1920 x 1080 | 60 (30)           | 33,8               |

|   |                                     |    |  |
|---|-------------------------------------|----|--|
| 1080p (Vedle sebe (napůl))                  | 1920 x1080                          | 50 | 56,3                                       |
| 1080p (Vedle sebe (napůl))                  | 1920 x1080                          | 60 | 67,5                                       |
| Omezení rozsahu monitoru pro zdroje grafiky | Frekvence vodorovného vykreslování: |    | 15 k-102 kHz                               |
|   | Frekvence svisleho vykreslování:    |    | 24-120 Hz                                  |
|   | Max. frekvence obrazových bodů:     |    | Analogový:<br>165 MHz<br>Digitální:165 MHz |

### C. MHL digitální signál (\*)

| Režimy                                      | Rozlišení                           | V. frekvence [Hz] | H. frekvence [kHz] |
|---|-------------------------------------|-------------------|--------------------|
| VGA   | 640x480                             | 59,94/60          | 31,5               |
| 480i  | 720x480 (1440x480)                  | 59,94/60          | 15,7               |
| 576i  | 720x576 (1440x576)                  | 50(25)            | 15,6               |
| 480p  | 720x480                             | 59,94/60          | 31,5               |
| 480p_2x                                     | 1440x480                            | 59,94/60          | 31,5               |
| 576p  | 720x576                             | 50                | 31,3               |
| 576p_2x                                     | 1440x576                            | 50                | 31,3               |
| 720p  | 1280x720                            | 59,94/60          | 45,0               |
| 720p  | 1280x720                            | 50                | 37,5               |
| 1080i                                       | 1920x1080                           | 60(30)            | 33,8               |
| 1080i                                       | 1920x1080                           | 50(25)            | 28,1               |
| 1080p                                       | 1920x1080                           | 23,97/24          | 27,0               |
| 1080p                                       | 1920x1080                           | 25                | 28,1               |
| 1080p                                       | 1920x1080                           | 29,97/30          | 33,8               |
| Omezení rozsahu monitoru pro zdroje grafiky | Frekvence vodorovného vykreslování: |                   | 15 k-50 kHz        |
|   | Frekvence svisleho vykreslování:    |                   | 24-60 Hz           |
|   | Max. frekvence obrazových bodů:     |                   | Digitální: 75 MHz  |



**Poznámka:** \* Funkce se liší v závislosti na modelu.

# Předpisy a bezpečnostní upozornění

## Upozornění FCC

Toto zařízení bylo testováno a vyhovuje omezením pro digitální zařízení třídy B dle části 15 směrnic FCC. Tato omezení jsou navržena tak, aby zajišťovala přiměřenou ochranu proti škodlivému rušení při instalaci v domácnosti. Toto zařízení vytváří, používá a může vyzařovat energii na rádiových frekvencích a pokud není nainstalováno a používáno podle pokynů, může způsobovat škodlivé rušení radiokomunikací.

V žádném případě však není možné zaručit, že v určité konkrétní situaci k rušení nedojde. Pokud toto zařízení způsobí škodlivé rušení v rádiovém nebo televizním příjmu, což lze zjistit zapnutím a vypnutím zařízení, doporučujeme uživateli, aby se pokusil rušení napravit jedním nebo více z následujících opatření:

- Přesměrujte nebo přemístěte přijímací anténu.
- Zvětšete vzdálenost mezi zařízením a přijímačem.
- Připojte zařízení do zásuvky v jiném obvodu, než je připojen přijímač.
- Požádejte o pomoc prodejce nebo zkušeného rádiového/televizního technika.

## Poznámka: Stíněné kabely

Všechna připojení do jiných počítačových zařízení musí být provedena stíněnými kabely, aby byla dodržena shoda s předpisy FCC.

## Poznámka: Periferní zařízení

K tomuto zařízení lze připojit pouze periferní zařízení (vstupní a výstupní zařízení, terminály, tiskárny, atd.), která jsou certifikována a která vyhovují omezením pro zařízení třídy B. Při používání necertifikovaných periferních zařízení bude s velkou pravděpodobností docházet k rušení příjmu rozhlasového a televizního vysílání.

## Upozornění

Změny nebo úpravy bez výslovného souhlasu výrobce mohou způsobit ztrátu oprávnění (poskytovaného Federální úřadem pro komunikace FCC) provozovat toto zařízení.

## Provozní podmínky

Toto zařízení vyhovuje části 15 směrnic FCC. Provoz zařízení je omezen následujícími dvěma podmínkami: (1) toto zařízení nesmí působit nežádoucí rušení signálu, (2) toto zařízení musí akceptovat jakékoli vnější rušení včetně rušení, které by působilo nežádoucí provoz.

## Poznámka: Uživatelé v Kanadě

Toto zařízení třídy B splňuje kanadské předpisy ICES-003.

## Remarque à l'intention des utilisateurs canadiens

Cet appareil numérique de la classe B est conforme à la norme NMB-003 du Canada.

## Prohlášení o shodě pro státy EU

Společnost Acer tímto prohlašuje, že tento projektor splňuje základní požadavky a další relevantní ustanovení směrnice 1999/5/EC.

Splňuje požadavky Ruské zákonné certifikace



## Vyhláška pro rádiová zařízení



**Poznámka:** Následující informace o předpisech se vztahují pouze na modely s bezdrátovým připojením k síti LAN a/nebo s technologií Bluetooth.

## Obecné

Tento výrobek splňuje standardy rádiových frekvencí a bezpečnosti každé země nebo regionu, ve kterých byl schválen pro bezdrátové používání. V závislosti na konfiguraci může nebo nemusí tento výrobek obsahovat bezdrátové rádiové zařízení (například moduly bezdrátové LAN a/nebo Bluetooth).

## Kanada — slaboproudé bezlicenční rádiové komunikační zařízení (RSS-247)

- a Obecné informace
  - Provoz zařízení je omezen následujícími dvěma podmínkami:
    1. Toto zařízení nesmí působit nežádoucí rušení signálu a
    2. Toto zařízení musí akceptovat jakékoli vnější rušení včetně rušení, které by působilo nežádoucí činnost zařízení.
- b Provoz v pásmu 2,4 GHz
  - Aby se zabránilo rádiovému rušení licencovaných služeb, toto zařízení je určeno pro provoz ve vnitřních prostorách a venkovní instalace podléhá licenci.

## Seznam platných zemí

Toto zařízení musí být používáno přesně podle předpisů a omezení každé země, ve které se používá. Pro podrobnější informace kontaktujte místní úřady země, ve které má být zařízení používáno. Viz <http://ec.europa.eu/enterprise/rte/implem.htm> pro nejaktuálnější seznam zemí.



**Acer Incorporated**  
8F, 88, Sec. 1, Xintai 5th Rd., Xizhi  
New Taipei City 221, Taiwan

## Declaration of Conformity

We, **Acer Incorporated**  
8F, 88, Sec. 1, Xintai 5th Rd., Xizhi, New Taipei City 221, Taiwan

And, **Acer Italy s.r.l.**  
Via Lepetit, 40, 20020 Lainate (MI) Italy  
Tel: +39-02-939-921 ,Fax: +39-02 9399-2913  
www.acer.it

**Product:** DLP Projector  
**Trade Name:** Acer  
**Model Number:** DWX1324/DNX1323/DNX1322/DNX1339  
S1383WHne/T420DTB/XS-W30HGM/F1383WHne/  
S1283Hne/T410DTB/XS-X30HGM/F1283Hne/  
S1283e/T410B/XS-X30M/DNX1322/F1283e/  
S1283/T410/XS-X30

We, Acer Incorporated, hereby declare under our sole responsibility that the product described above is in conformity with the relevant Union harmonization legislations as below Directive and following harmonized standards and/or other relevant standards have been applied:

|   |  |   |
|---|--|---|
| <input checked="" type="checkbox"/> <b>EMC Directive: 2014/30/EU</b>                  |  |   |
| <input checked="" type="checkbox"/> EN 55032:2012+AC:2013, Class B                    | <input checked="" type="checkbox"/> EN 61000-3-2:2014, Class A       |   |
| <input checked="" type="checkbox"/> EN 55024:2010+A1:2015                             | <input checked="" type="checkbox"/> EN 61000-3-3:2013                |   |
| <input type="checkbox"/> <b>R&amp;TTE Directive: 1999/5/EC (until Jun 12, 2017)</b>   |  |   |
| <input type="checkbox"/> <b>RED Directive: 2014/53/EU (From Jun 13, 2017)</b>         |  |   |
| <input type="checkbox"/> EN 300 328 V1.9.1  | <input type="checkbox"/> EN 301 511 V9.0.2                           | <input type="checkbox"/> EN 301 489-7 V1.3.1  |
| <input type="checkbox"/> EN 301 893 V1.7.1  | <input type="checkbox"/> EN 301 908-1 V6.2.1                         | <input type="checkbox"/> EN 301 489-17 V2.2.1 |
| <input type="checkbox"/> EN 300 440-1 V1.6.1  | <input type="checkbox"/> EN 301 908-2 V6.2.1                         | <input type="checkbox"/> EN 301 489-24 V1.5.1 |
| <input type="checkbox"/> EN 300 440-2 V1.4.1  | <input type="checkbox"/> EN 301 908-13 V6.2.1                        | <input type="checkbox"/> EN 50360:2001        |
| <input type="checkbox"/> EN 302 291-1 V1.1.1  | <input type="checkbox"/> EN 301 489-1 V1.9.2                         | <input type="checkbox"/> EN 50566:2013        |
| <input type="checkbox"/> EN 302 291-2 V1.1.1  | <input type="checkbox"/> EN 301 489-3 V1.6.1                         | <input type="checkbox"/> EN 62479:2010        |
|   |  | <input type="checkbox"/> EN 62311:2008        |
|   |  | <input type="checkbox"/> EN 62209-1:2006      |
|   |  | <input type="checkbox"/> EN 62209-2:2010      |
| <input checked="" type="checkbox"/> <b>LVD Directive: 2014/35/EU</b>                  |  |   |
| <input checked="" type="checkbox"/> EN 60950-1:2006/A11:2009/A1:2010/A12:2011/A2:2013 |  |   |
| <input type="checkbox"/> EN 50332-1:2013  | <input type="checkbox"/> EN 50332-2:2013                             |   |
| <input checked="" type="checkbox"/> <b>RoHS Directive: 2011/65/EU</b>                 |  |   |
| <input checked="" type="checkbox"/> EN 50581:2012                                     |  |   |
| <input checked="" type="checkbox"/> <b>ErP Directive: 2009/125/EC</b>                 |  |   |
| <input type="checkbox"/> Regulation (EU) No. 617/ 2013                                | <input type="checkbox"/> Regulation (EC) No. 278/2009; EN 50563:2011 |   |
| <input checked="" type="checkbox"/> Regulation (EC) No. 1275/2008; EN 50564:2011      |  |   |

Year to begin affixing CE marking 2017.

  
\_\_\_\_\_  
RU Jan /Sr. Manager  
Acer Incorporated (Taipei, Taiwan)

\_\_\_\_\_  
Jan. 1, 2017  
Date



Acer America Corporation  
333 West San Carlos St.,  
Suite 1500  
San Jose, CA 95110  
U. S. A.  
Tel: 254-298-4000  
Fax: 254-298-4147  
www.acer.com



## Federal Communications Commission Declaration of Conformity

This device complies with Part 15 of the FCC Rules. Operation is subject to the following two conditions: (1) this device may not cause harmful interference, and (2) this device must accept any interference received, including interference that may cause undesired operation.

The following local Manufacturer / Importer is responsible for this declaration:

|                                      |   |
|--------------------------------------|---|
| <b>Product:</b>                      | DLP Projector   |
| <b>Model Number:</b>                 | DWX1324/DNX1323/DNX1322/DNX1339   |
| <b>Machine Type:</b>                 | S1383WHne/T420DTB/XS-W30HGM/<br>F1383WHne/S1283Hne/T410DTB/<br>XS-X30HGM/F1283Hne/S1283e/T410B/<br>XS-X30M/DNX1322/F1283e/S1283/T410/<br>XS-X30 |
| <b>Name of Responsible Party:</b>    | Acer America Corporation  |
| <b>Address of Responsible Party:</b> | 333 West San Carlos St.<br>Suite 1500<br>San Jose, CA 95110<br>U. S. A.   |
| <b>Contact Person:</b>               | Acer Representative   |
| <b>Phone No.:</b>                    | 254-298-4000  |
| <b>Fax No.:</b>                      | 254-298-4147  |