

SAMSUNG

FULL MANUAL

HW-B450

Imagine the possibilities

Thank you for purchasing this Samsung product.









To receive more complete service, please register
your product at www.samsung.com/register

SAFETY INFORMATION

SAFETY WARNINGS

TO REDUCE THE RISK OF ELECTRIC SHOCK, DO NOT REMOVE THE COVER (OR BACK). NO USER-SERVICEABLE PARTS ARE INSIDE. REFER SERVICING TO QUALIFIED SERVICE PERSONNEL.

Refer to the table below for an explanation of symbols which may be on your Samsung product.

	<p style="text-align: center;">CAUTION RISK OF ELECTRIC SHOCK. DO NOT OPEN.</p>	
	<p>This symbol indicates that high voltage is present inside. It is dangerous to make any kind of contact with any internal part of this product.</p>	
	<p>This symbol indicates that this product has included important literature concerning operation and maintenance.</p>	
	<p>Class II product : This symbol indicates that it does not require a safety connection to electrical earth (ground). If this symbol is not present on a product with a power cord, the product MUST have a reliable connection to protective earth (ground).</p>	
	<p>AC voltage : This symbol indicates that the rated voltage marked with the symbol is AC voltage.</p>	
	<p>DC voltage : This symbol indicates that the rated voltage marked with the symbol is DC voltage.</p>	
	<p>Caution, Consult instructions for use : This symbol instructs the user to consult the user manual for further safety related information.</p>	

WARNING

- To reduce the risk of fire or electric shock, do not expose this appliance to rain or moisture.
- To prevent injury, this apparatus must be securely attached to the floor/wall in accordance with the installation instructions.

CAUTION

- Do not expose this apparatus to dripping or splashing. Do not put objects filled with liquids, such as vases, on the apparatus.
- To turn this apparatus off completely, you must pull the power plug out of the wall socket. Consequently, the power plug must be easily and readily accessible at all times.

CAUTION (for Canada)

This device contains licence-exempt transmitter(s)/receiver(s) that comply with Innovation, Science and Economic Development Canada's licence-exempt RSS(s). Operation is subject to the following two conditions:

- (1) This device may not cause interference.
- (2) This device must accept any interference, including interference that may cause undesired operation of the device.

This device and its antenna(s) must not be co-located or operation in conjunction with any other antenna or transmitter.

This device may automatically discontinue transmission if there is no information to transmit, or an operational failure. Note that this is not intended to prohibit the transmission of control or signaling information or the use of repetitive codes where required by the technology.

This Class B digital apparatus complies with Canadian ICES-003.

Radiation Exposure Statement

This equipment complies with IC RSS-102 radiation exposure limits set forth for an uncontrolled environment. This equipment should be installed and operated with minimum distance 20 cm between the radiator & your body.

Important Safety Instructions

Read these operating instructions carefully before using the unit. Follow all the safety instructions listed below. Keep these operating instructions handy for future reference.

1. Read these instructions.
2. Keep these Instructions.
3. Heed all warnings.
4. Follow all instructions.
5. Do not use this apparatus near water.
6. Clean only with dry cloth.
7. Do not block any ventilation openings.
Install in accordance with the manufacturer's instructions.
8. Do not install near any heat sources such as radiators, heat registers, stoves, or other apparatus (including amplifiers) that produce heat.
9. Do not defeat the safety purpose of the polarized or grounding-type plug.
A polarized plug has two blades with one wider than the other. A grounding type plug has two blades and a third grounding prong. The wide blade or the third prong are provided for your safety. If the provided plug does not fit into your outlet, consult an electrician for replacement of the obsolete outlet.

10. Protect the power cord from being walked on or pinched particularly at plugs, convenience receptacles, and the point where they exit from the apparatus.
11. Only use attachments/accessories specified by the manufacturer.
12. Use only with the cart, stand, tripod, bracket, or table specified by the manufacturer, or sold with the apparatus.
When a cart is used, use caution when moving the cart/apparatus combination to avoid injury from tip-over.
13. Unplug this apparatus during lightning storms or when unused for long periods of time.
14. Refer all servicing to qualified service personnel. Servicing is required when the apparatus has been damaged in any way, such as power-supply cord or plug is damaged, liquid has been spilled or objects have fallen into the apparatus, the apparatus has been exposed to rain or moisture, does not operate normally, or has been dropped.



PRECAUTIONS

1. Ensure that the AC power supply in your house complies with the power requirements listed on the identification sticker located on the bottom of your product. Install your product horizontally, on a suitable base (furniture), with enough space around it for ventilation (3~4 inches). Make sure the ventilation slots are not covered. Do not place the unit on amplifiers or other equipment which may become hot. This unit is designed for continuous use. To fully turn off the unit, disconnect the AC plug from the wall outlet. Unplug the unit if you intend to leave it unused for a long period of time.
2. During thunderstorms, disconnect the AC plug from the wall outlet. Voltage peaks due to lightning could damage the unit.
3. Do not expose the unit to direct sunlight or other heat sources. This could lead to overheating and cause the unit to malfunction.
4. Protect the product from moisture (i.e. vases), and excess heat (e.g. a fireplace) or equipment creating strong magnetic or electric fields. Unplug the power cable from the AC wall socket if the unit malfunctions. Your product is not intended for industrial use. It is for personal use only. Condensation may occur if your product has been stored in cold temperatures. If transporting the unit during the winter, wait approximately 2 hours until the unit has reached room temperature before using.
5. The battery used with this product contains chemicals that are harmful to the environment. Do not dispose of the battery in the general household trash. Do not expose the battery to excess heat, direct sunlight, or fire. Do not short circuit, disassemble, or overheat the battery.
CAUTION : Danger of explosion if the battery is replaced incorrectly. Replace only with the same or equivalent type.

CONTENTS

01	Checking the Components	7
02	Product Overview	8
	Front Panel / Top Panel of the Soundbar	8
	Bottom Panel of the Soundbar	9
03	Using the Remote Control	10
	Inserting Batteries before using the Remote Control (AAA batteries X 2)	10
	How to Use the Remote Control	10
	Using the Hidden Buttons (Buttons with more than one function)	14
	Output specifications for the different sound effect modes	14
	Adjusting the Soundbar volume with a TV remote control	15
04	Connecting the Soundbar	16
	Connecting Electrical Power	16
	Connecting the Soundbar to the Subwoofer	17
	Connecting an SWA-9100S (Sold Separately) to your Soundbar	20
05	Using a wired connection to the TV	23
	Connecting using an Optical Cable	23
06	Using a wireless connection to the TV	24
	Connecting a TV via Bluetooth	24

07	Connecting an External Device	26
	Connecting using an Optical Cable	26
08	Connecting a USB Storage Device	27
09	Connecting a Mobile Device	29
	Connecting via Bluetooth	29
10	Installing the Wall Mount	32
	Installation Precautions	32
	Wallmount Components	32
11	Placing the Soundbar on a TV stand	34
12	Software Update	35
	Update Procedure	35
	If UPDATE is not displayed	36
13	Troubleshooting	37
14	License	38
15	Open Source License Notice	39
16	Important Notes About Service	39
17	Specifications and Guide	40
	Specifications	40

01 CHECKING THE COMPONENTS

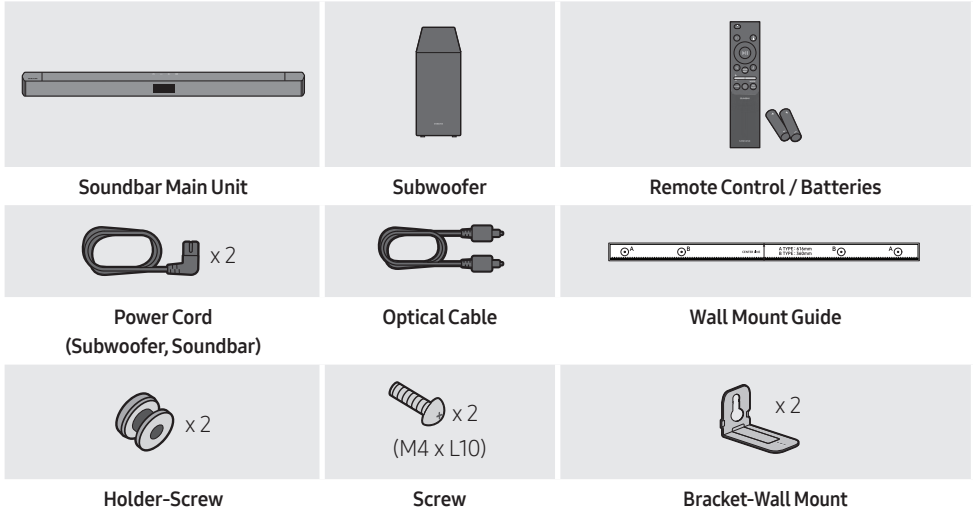

- For more information about the power supply and power consumption, refer to the label attached to the product. (Label: Bottom of the Soundbar Main Unit)
- To purchase additional components or optional cables, contact a Samsung Service Center or Samsung Customer Care.
- The appearance of the accessories may differ slightly from the illustrations above.
- Design and specifications are subject to change without prior notice.

02 PRODUCT OVERVIEW

Front Panel / Top Panel of the Soundbar

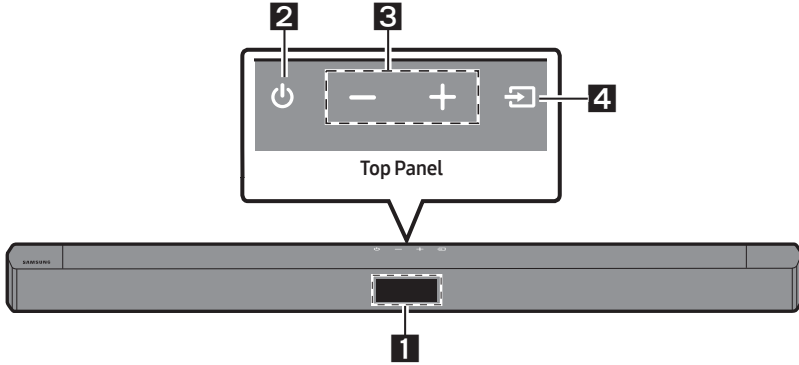

1	<p>Display Displays the product's status and current mode.</p>								
2	<p>⏻ (Power) Button Turns the power on and off.</p> <ul style="list-style-type: none"> • Auto Power Down Function The unit turns off automatically in the following situations: <ul style="list-style-type: none"> - In D.IN / BT / USB Mode : If there is no audio signal for 18 minutes. 								
3	<p>— + (Volume) Button Adjusts the volume.</p> <ul style="list-style-type: none"> • When adjusted, the volume level appears on the Soundbar's front display. 								
4	<p>↔ (Source) Button Selects the source input mode.</p> <table border="1" style="width: 100%; border-collapse: collapse;"> <thead> <tr> <th style="text-align: center;">Input mode</th> <th style="text-align: center;">Display</th> </tr> </thead> <tbody> <tr> <td style="text-align: center;">Optical Digital input</td> <td style="text-align: center;">D.IN</td> </tr> <tr> <td style="text-align: center;">BLUETOOTH mode</td> <td style="text-align: center;">BT</td> </tr> <tr> <td style="text-align: center;">USB mode</td> <td style="text-align: center;">USB</td> </tr> </tbody> </table> <ul style="list-style-type: none"> • To turn on "BT PAIRING" mode, change the source to "BT" mode, and then press and hold the ↔ (Source) button for more than 5 seconds. 	Input mode	Display	Optical Digital input	D.IN	BLUETOOTH mode	BT	USB mode	USB
Input mode	Display								
Optical Digital input	D.IN								
BLUETOOTH mode	BT								
USB mode	USB								

- When you plug in the AC cord, the power button will begin working in 4 to 6 seconds.

- When you turn on this unit, there will be a 4 to 5 second delay before it produces sound.
- If you want to enjoy sound only from the Soundbar, you must turn off the TV's speakers in the Audio Setup menu of your TV. Refer to the owner's manual supplied with your TV.

Bottom Panel of the Soundbar

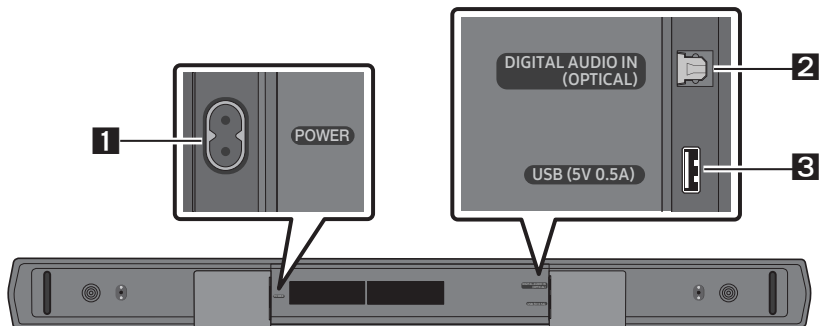

1	POWER Connect the Soundbar's AC power cable.
2	DIGITAL AUDIO IN (OPTICAL) Connect to the digital (optical) output of an external device.
3	USB (5V 0.5A) Connect a USB device here to play music files stored on the USB device through the Soundbar.

- When disconnecting the power cord from a wall outlet, pull the plug. Do not pull the cable.
- Do not connect this unit or other components to an AC outlet until all connections between components are complete.

03 USING THE REMOTE CONTROL

Inserting Batteries before using the Remote Control (AAA batteries X 2)



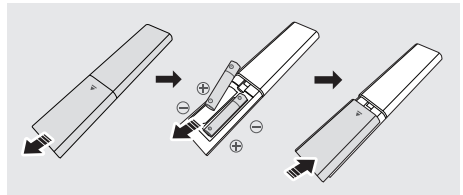

Slide the back cover in the direction of the arrow until it is completely removed.



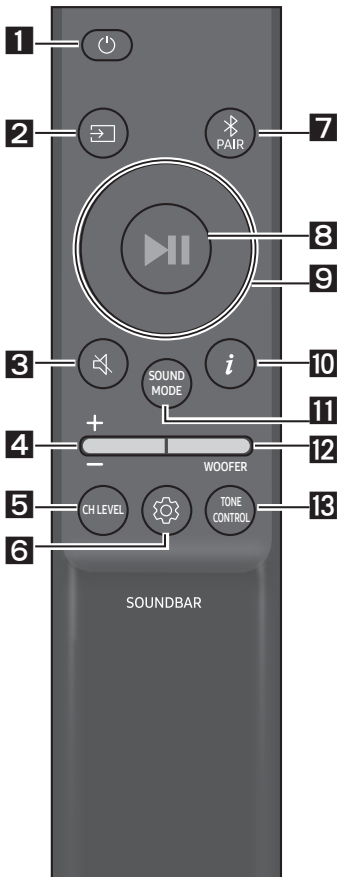



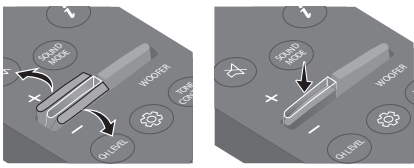

Insert 2 AAA batteries (1.5V) oriented so that their polarity is correct. Slide the back cover back into position.









How to Use the Remote Control



1	 Power	Turns the Soundbar on and off.
2	 Source	Press to select a source connected to the Soundbar.
3	 Mute	Press the Mute button to mute the sound. Press it again to unmute the sound.
4	 Volume	 <p>Push the button up or down to adjust the volume.</p> <ul style="list-style-type: none"> Mute Press the Volume button in to mute the sound. Press it in again to unmute the sound.

<p>5</p>	 <p>CH LEVEL</p>	<p>By pressing the button, you can adjust the volume of the each speaker.</p> <ul style="list-style-type: none"> • Press the button to select VIRTUAL CENTER LEVEL and then adjust the volume between -6~+6 by using the Up/Down buttons. • If the Rear Speakers (sold separately) are connected, the setting REAR LEVEL is supported. To adjust the volume of the REAR LEVEL between -6 to +6 by using the Up/Down buttons.
<p>6</p>	 <p>Sound Control</p>	<p>By pressing the button, you can set the audio function. The desired settings can be adjusted using the Up/Down buttons.</p> <p>AUDIO SYNC → VOICE ENHANCE ON/OFF → NIGHT MODE ON/OFF</p> <ul style="list-style-type: none"> - AUDIO SYNC If the video on the TV and audio from the Soundbar are not synchronized, press the  (Sound Control) button to select AUDIO SYNC and then set the audio delay between 0~300 milliseconds by using the Up/Down buttons. (Not available in “USB” or “BT” mode.) - VOICE ENHANCE ON/OFF This mode is makes it easier to hear spoken dialog in movies and TV. - NIGHT MODE ON/OFF This mode is optimized for nighttime viewing with the settings adjusted to bring the volume down but keep the dialog clear. • The VOICE ENHANCE, and NIGHT MODE audio function can be turned ON/OFF by using the Up/Down buttons. • Press and hold the  (Sound Control) button for about 5 seconds to adjust the sound for each frequency band. 150Hz, 300Hz, 600Hz, 1.2kHz, 2.5kHz, 5kHz, and 10kHz are selectable using the Left/Right buttons and each can be adjusted to a setting between -6 to +6 using the Up/Down buttons. (Make sure the Sound mode is set to “STANDARD.”)
<p>7</p>	 <p>Bluetooth PAIR</p>	<p>Press the  PAIR button. “BT PAIRING” appears in the Soundbar’s display. You can connect the Soundbar to a new Bluetooth device in this mode by selecting the Soundbar from the Bluetooth device’s search list.</p>
<p>8</p>	 <p>Play / Pause</p>	<p>Press the  button to pause a music file temporarily. When you press the button again, the music file plays.</p>

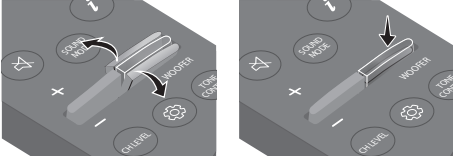
<p>9</p>  <p>Up/Down/ Left/Right</p>	 <p>Press the indicated areas to select Up/Down/Left/Right.</p> <p>Press Up/Down/Left/Right on the button to select or set functions.</p> <ul style="list-style-type: none"> • Repeat To use the Repeat function in "USB" mode, press the Up button. • Music Skip Press the Right button to select the next music file. Press the Left button to select the previous music file. • ID SET Press and hold the Up button for 5 seconds to complete ID SET (when connecting to a wireless subwoofer or wireless rear speakers).
<p>10</p>  <p>Info</p>	<p>Press the button to display information about the current function. (See page 8.)</p>
<p>11</p>  <p>SOUND MODE</p>	<p>By pressing the button, you can select the desired sound mode.</p> <p>SURROUND SOUND → GAME → ADAPTIVE → BASS BOOST → STANDARD</p> <ul style="list-style-type: none"> - SURROUND SOUND Provides a wider sound field than standard. - GAME Provides stereoscopic sound to immerse you in the action while gaming. - ADAPTIVE Analyzes the content in real time and automatically provides an optimal sound field based on the characteristics of the content. - BASS BOOST Sound field mode with emphasis on bass sound. - STANDARD Outputs the original sound. • DRC (Dynamic Range Control) Lets you apply dynamic range control to Dolby Digital tracks. Press and hold the SOUND MODE button for more than 5 seconds while the Soundbar is powered off to turn DRC (Dynamic Range Control) on or off. With the DRC turned on, loud sound is reduced. (The sound may be distorted.) • Bluetooth Power This feature automatically turns the Soundbar on when it receives a connection request from a previously connected TV or Bluetooth device. The setting is On by default. <ul style="list-style-type: none"> - Press and hold the SOUND MODE button for more than 5 seconds to turn off the Bluetooth Power function.

<p>12</p>	 <p>WOOFER WOOFER (BASS) LEVEL</p>	 <p>Push the button up or down to adjust the level of the woofer (bass) to -12 or between -6 to +6. To set the woofer (bass) volume level to 0 (Default), press the button.</p>
<p>13</p>	 <p>TONE CONTROL</p>	<p>By pressing the button, you can adjust the volume of the treble or bass sound.</p> <ul style="list-style-type: none"> • Press the button to select TREBLE or BASS and then adjust the volume between -6~+6 by using the Up/Down buttons.

Using the Hidden Buttons (Buttons with more than one function)

Hidden Button		Reference page
Remote Control Button	Function	
WOOFER (Up)	TV remote control On/Off (Standby)	page 15
Left	TV Connect On/Off (BT Ready)	page 25
Up	ID SET	page 12
 (Sound Control)	7 Band EQ (Press and hold 5 seconds)	page 11
	Reset (Press and hold 10 seconds)	page 35
SOUND MODE	DRC ON/OFF (Standby)	page 12
	Bluetooth Power	page 12

Output specifications for the different sound effect modes

Effect		Input	Output	
			Without Wireless Rear Speaker Kit	With Wireless Rear Speaker Kit
 SOUND MODE	SURROUND SOUND	2.0 ch	2.1 ch	4.1 ch
		5.1 ch	2.1 ch	4.1 ch
	GAME	2.0 ch	2.1 ch	4.1 ch
		5.1 ch	2.1 ch	4.1 ch
	ADAPTIVE	2.0 ch	2.1 ch	4.1 ch
		5.1 ch	2.1 ch	4.1 ch
	BASS BOOST	2.0 ch	2.1 ch	4.1 ch
		5.1 ch	2.1 ch	4.1 ch
	STANDARD	2.0 ch	2.1 ch	2.1 ch
		5.1 ch	2.1 ch	2.1 ch





- The Samsung Wireless Rear Speaker Kit can be purchased separately. To purchase a Kit, contact the vendor you purchased the Soundbar from.

Adjusting the Soundbar volume with a TV remote control

Adjust the Soundbar volume using the TV's remote control.

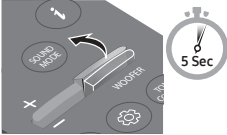
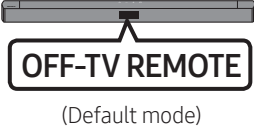
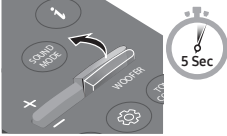
- This function can be used with IR remote controls only. Bluetooth remote controls (remote controls that require pairing) are not supported.
- Set the TV speaker to **External Speaker** to use this function.
- Manufacturers supporting this function:
Samsung, VIZIO, LG, Sony, Sharp, PHILIPS, PANASONIC, TOSHIBA, Hisense, RCA

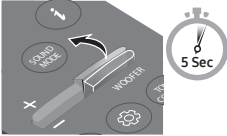
1. Turn Off the Soundbar.
2. Push up and hold the **WOOFER** button for 5 seconds.
Each time you push the **WOOFER** button up and hold it for 5 seconds, the mode switches in the following order: "**OFF-TV REMOTE**" (Default mode), "**SAMSUNG-TV REMOTE**", "**ALL-TV REMOTE**".

Remote Control Button	Display	Status
		Disable the TV remote control.
		Enable a Samsung TV's IR remote control.
		Enable a third-party TV's IR remote control.

04 CONNECTING THE SOUNDBAR

Connecting Electrical Power

Use the power components to connect the Subwoofer and Soundbar to an electrical outlet in the following order:

1. Connect the power cord to the Subwoofer.
2. Connect the power cord to the Soundbar.

See the illustrations below.

- For more information about the required electrical power and power consumption, refer to the label attached to the product. (Label: Bottom of the Soundbar Main Unit)

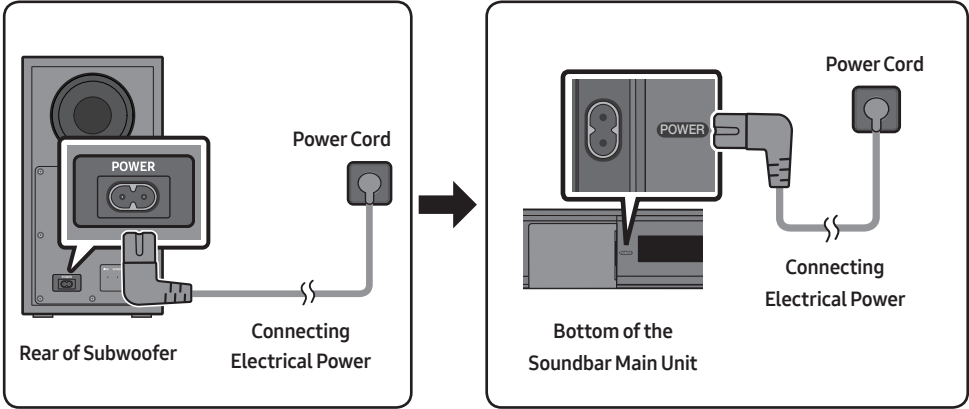

Connecting the Soundbar to the Subwoofer

When the subwoofer is connected, you can enjoy rich bass sound.

Automatic connection between the Subwoofer and the Soundbar

When you turn the power on after connecting the power cables to the Soundbar and subwoofer, the subwoofer is automatically connected to the Soundbar.

- When auto pairing is complete, the blue indicators at the rear of the subwoofer turn on.

LED Indicator Lights on the Rear of Subwoofer

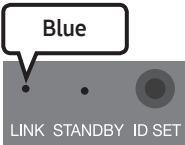
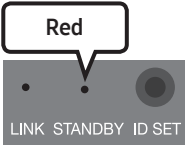
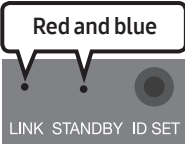
LED	Status	Description	Resolution
	On	Successfully connected (normal operation)	-
	Blinking	Recovering the connection	Check if the power cable attached to the main Soundbar unit is connected properly or wait about 5 minutes. If blinking persists, try manually connecting the subwoofer. See page 18.
	On	Standby (with the Soundbar main unit turned off)	Check if the power cable attached to the main Soundbar unit is connected properly.
		Connection failed	Connect again. See the instructions for manual connection on page 18.
	Blinking	Malfunction	See the contact information for the Samsung Service Center in this manual.

Manually connecting the Subwoofer if automatic connection fails

Before performing the manual connection procedure below:

- Check whether the power cables for the Soundbar and subwoofer are connected properly.
- Make sure that the Soundbar is turned on.

1. Press and hold **ID SET** on the rear of the subwoofer for at least 5 seconds.
 - The red indicator on the rear of the subwoofer turns off and the blue indicator blinks.

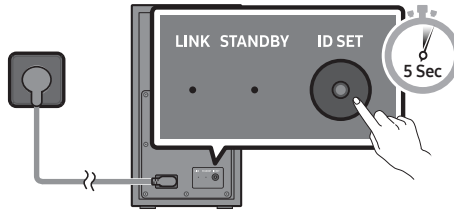

Rear of Subwoofer

2. Press and hold the **Up** button on the remote control for at least 5 seconds.
 - The **ID SET** message appears on the display of the Soundbar for a moment, and then it disappears.
 - The Soundbar will automatically power on when **ID SET** is complete.

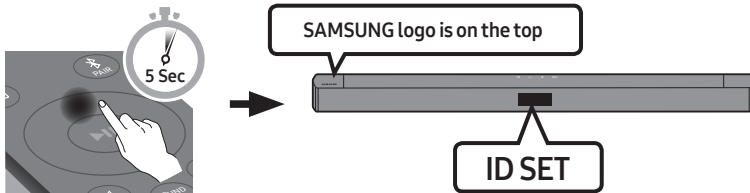

3. Check if the LINK LED is solid blue (connection complete).

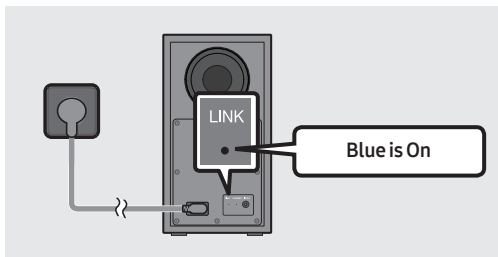

The LINK LED indicator stops blinking and glows a solid blue when a connection is established between the Soundbar and the Wireless Subwoofer.

NOTES

- Do not connect the power cord of this product or your TV to a wall outlet until all connections between components are complete.
- Before moving or installing this product, be sure to turn off the power and disconnect the power cord.
- If the main unit is powered off, the wireless subwoofer will go into stand-by mode and the STANDBY LED on the rear of the sub-woofer will turn red after blinking blue several times.
- If you use a device that uses the same frequency (5.8GHz) as the Soundbar near the Soundbar, interference may cause some sound interruption.
- The maximum transmission distance of the main unit's wireless signal is about 32.8 ft (10 m), but may vary depending on your operating environment. If a steel-concrete or metallic wall is between the main unit and the wireless subwoofer, the system may not operate at all because the wireless signal cannot penetrate metal.

PRECAUTIONS

- Wireless receiving antennas are built into the wireless subwoofer. Keep the unit away from water and moisture.
- For optimal listening performance, make sure that the area around the wireless subwoofer and the Wireless Receiver Module (sold separately) is clear of any obstructions.

Connecting an SWA-9100S (Sold Separately) to your Soundbar

Expand to true wireless surround sound by connecting the Samsung Wireless Rear Speaker Kit (SWA-9100S, sold separately) to your Soundbar.

- Please purchase the appropriate model for your region. The models that are compatible may vary, depending on your region.

1. Connect the Wireless Receiver Module to 2 Surround Speakers.

- When connecting the speaker cable, connect the core wire to the speaker.

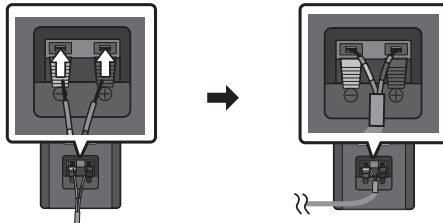

- The speaker cables are color coded.

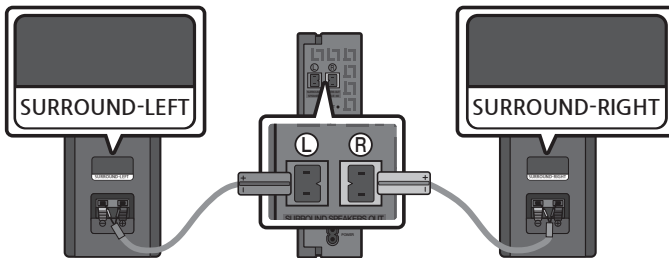

2. Check the standby status of the Wireless Receiver Module after plugging it into an electrical outlet.
- The LINK LED indicator (blue LED) on the Wireless Receiver Module blinks. If the LED does not blink, press the **ID SET** button on the back of the Wireless Receiver Module with a pen tip for 5~6 seconds until the LINK LED indicator blinks (in Blue). For more about the LED, please refer to the SWA-9100S user manual.

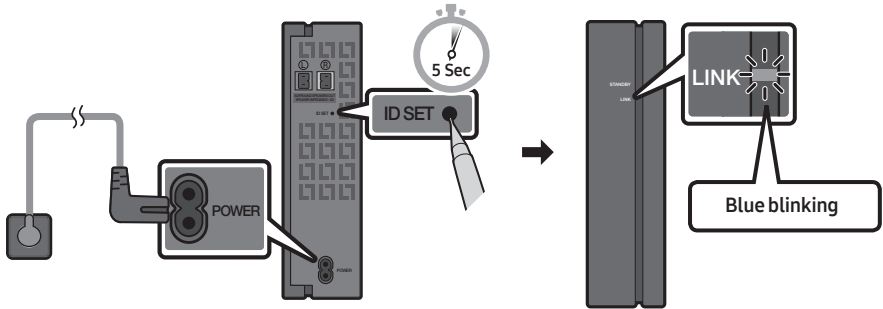

3. Press and hold the **Up** button on the remote control for at least 5 seconds.
- The **ID SET** message appears on the display of the Soundbar for a moment, and then it disappears.
 - The Soundbar will automatically power on when **ID SET** is complete.

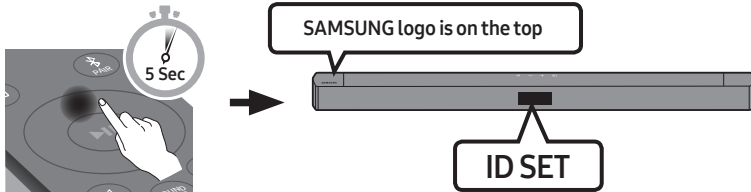

⚠ CAUTION

- If your Soundbar was playing music when it connects to the SWA-9100S, you may hear some stuttering from the woofer as the connection finalizes.

4. Check if the LINK LED is solid blue (connection complete).

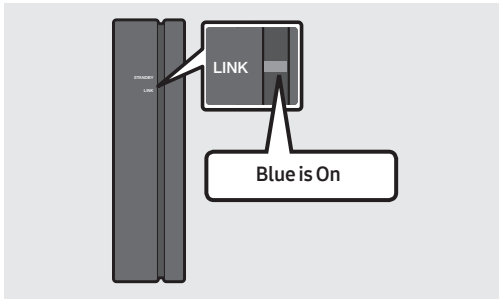

The LINK LED indicator stops blinking and glows a solid blue when a connection is established between the Soundbar and the Wireless Receiver Module.

5. If the SWA-9100S are not connected, repeat the procedure from Step 2.

05 USING A WIRED CONNECTION TO THE TV

Hear TV sound from your Soundbar through wired or wireless connections.

- When the Soundbar is connected to selected Samsung TVs, the Soundbar can be controlled using the TV's remote control.
 - This feature is supported by 2017 and later Samsung Smart TVs that support Bluetooth when you connect the Soundbar to the TV using an optical cable.
 - This function also allows you to use the TV menu to adjust the sound field and various settings as well as the volume and mute.

Connecting using an Optical Cable

When the audio in a broadcast is encoded in Dolby Digital and the “Digital Output Audio Format” on your TV is set to PCM, we recommend that you change the setting to Dolby Digital. When the setting on the TV is changed, you will experience better sound quality. (The TV menu may use different words for Dolby Digital and PCM depending on the TV manufacturer.)

Pre-connection Checklist

- When you use an optical cable and the terminals have covers, be sure to remove the covers.

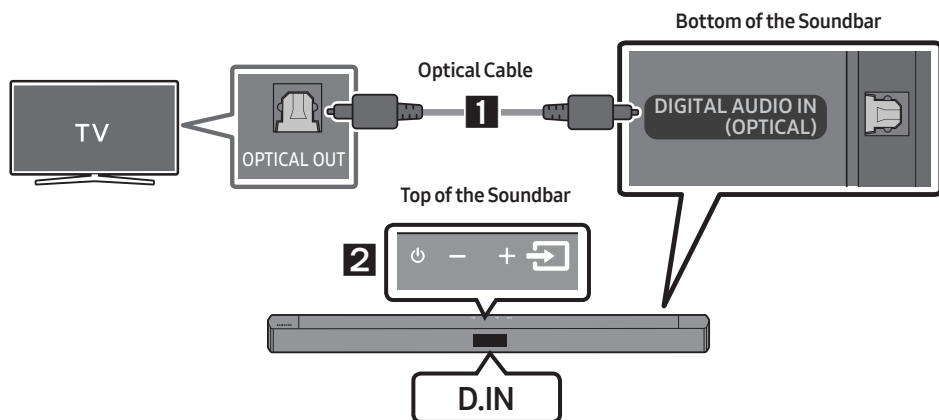

1. Connect the **DIGITAL AUDIO IN (OPTICAL)** port on the Soundbar to the OPTICAL OUT port of the TV with a digital optical cable.
2. Press the  (**Source**) button on the top panel or remote control, and then select the “**D.IN**” mode.

06 USING A WIRELESS CONNECTION TO THE TV

Connecting a TV via Bluetooth

When a TV is connected using Bluetooth, you can hear stereo sound without the hassle of cabling.

- Only one TV can be connected at a time.

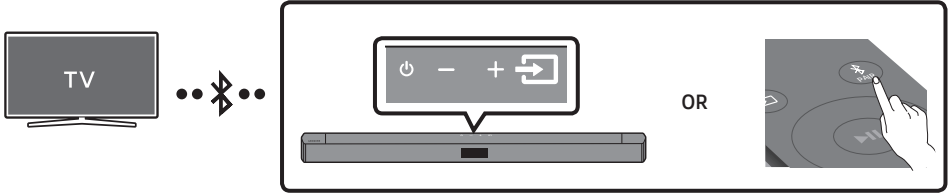

The initial connection

1. Press the **PAIR** button on the remote control to enter the **"BT PAIRING"** mode.
(OR) a. Press the **Source** button on the top panel and then select **"BT"**.
"BT" changes to **"BT PAIRING"** in a few seconds automatically or changes to **"BT READY"** if there is a connect record.
b. When **"BT READY"** appears, press and hold the **Source** button on the top panel of the Soundbar for more than 5 seconds to display **"BT PAIRING"**.
2. Select Bluetooth mode on the TV. (For more information, see the TV's manual.)
3. Select **"[AV] Samsung Soundbar B4-Series"** or **"[AV]Soundbar B4-Series"** from the list on TV's screen.
An available Soundbar is indicated with **"Need Pairing"** or **"Paired"** on the TV's Bluetooth device list. To connect the TV to the Soundbar, select the message, and then establish a connection.
 - When the TV is connected, **[TV Name] → "BT"** appears on the Soundbar's front display.
4. You can now hear TV sound from the Soundbar.

If the Soundbar is not found by the TV

- Connect the TV and Soundbar with an optical cable, and select the **"D.IN"** mode by pressing **Source** button on the top of the Soundbar. See if the audio output works normally, and proceed with the step 2 and 3.

If the device fails to connect

- If a previously connected Soundbar listing (e.g. “[AV] Samsung Soundbar B4-Series” or “[AV] Soundbar B4-Series”) appears in the list, delete it.
- Then repeat steps 1 through 3.

NOTE



- After you have connected the Soundbar to your TV the first time, use the “**BT READY**” mode to reconnect.

Disconnecting the Soundbar from the TV

Press the  (**Source**) button on the top panel or on the remote control and switch to any mode but “**BT**”.

- Disconnecting takes time because the TV must receive a response from the Soundbar. (The time required may differ, depending on the TV model.)
- To cancel the automatic Bluetooth connection between the Soundbar and TV, press the **Left** button on the remote control for 5 seconds with the Soundbar in “**BT READY**” status. (TV Connect On/Off)

What is the difference between BT READY and BT PAIRING?

- **BT READY** : In this mode, you can search for previously connected TVs or connect a previously connected mobile device to the Soundbar.
- **BT PAIRING** : In this mode, you can connect a new device to the Soundbar. (Press the  **PAIR** button on the remote control or press and hold the  (**Source**) button on the top of the Soundbar for more than 5 seconds while the Soundbar is in “**BT**” mode.)

NOTES

- If asked for a PIN code when connecting a Bluetooth device, enter <0000>.
- In Bluetooth connection mode, the Bluetooth connection will be lost if the distance between the Soundbar and the Bluetooth device exceeds 32.8 ft (10 m).
- The Soundbar automatically turns off after 18 minutes in the Ready state.
- The Soundbar may not perform Bluetooth search or connection correctly under the following circumstances:
 - If there is a strong electrical field around the Soundbar.
 - If several Bluetooth devices are simultaneously paired with the Soundbar.
 - If the Bluetooth device is turned off, not in place, or malfunctions.
- Electronic devices may cause radio interference. Devices that generate electromagnetic waves must be kept away from the Soundbar main unit - e.g., microwaves, wireless LAN devices, etc.

07 CONNECTING AN EXTERNAL DEVICE

Connect to an external device via a wired connection or Bluetooth connection to play the external device's sound through the Soundbar.

Connecting using an Optical Cable

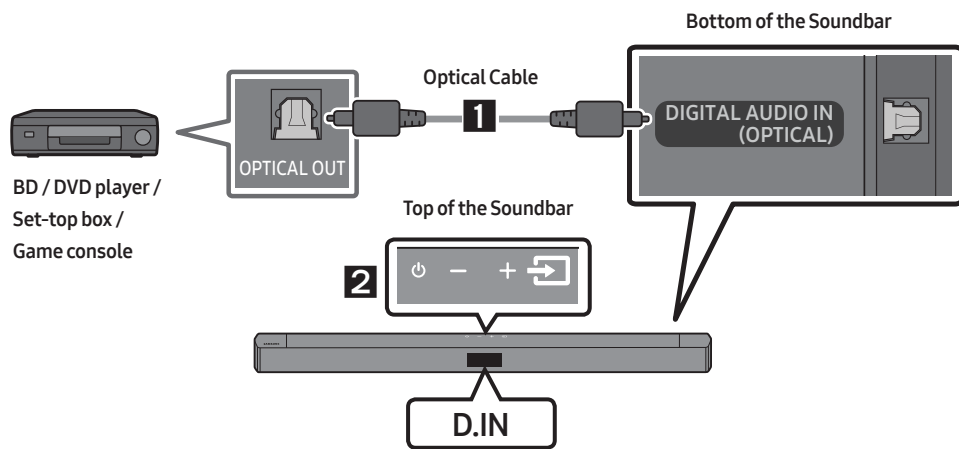

1. Connect **DIGITAL AUDIO IN (OPTICAL)** on the main unit to the **OPTICAL OUT** port of the Source Device using a digital optical cable.
2. Select "**D.IN**" mode by pressing the  (**Source**) button on the top panel or on the remote control.

08 CONNECTING A USB STORAGE DEVICE

You can play music files located on USB storage devices through the Soundbar.

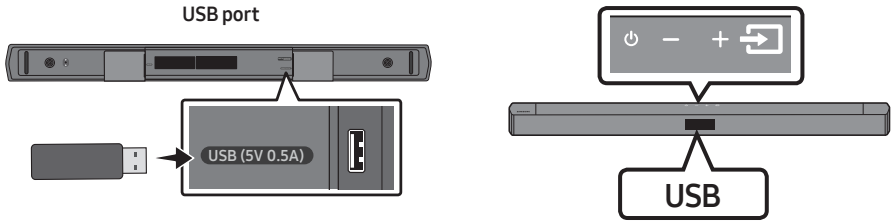

1. Connect the USB device to the USB port on the bottom of the product.
2. Press the  (**Source**) button on the top panel or on the remote control, and then select “USB”.
3. “USB” appears in the display screen.
4. Play music files from the USB storage device through the Soundbar.
 - The Soundbar automatically turns off (Auto Power Down) if no USB device has been connected for more than 18 minutes.

File Format Type Compatibility list

Extension	Codec	Sampling Rate	Bitrate
*.mp3	MPEG 1 Layer2	32kHz ~ 48kHz	32kbps~320kbps
	MPEG 1 Layer3	32kHz ~ 48kHz	32kbps~320kbps
	MPEG 2 Layer3	16kHz ~ 24kHz	8kbps~160kbps
	MPEG 2.5 Layer3	8kHz ~ 12kHz	8kbps~160kbps
*.wma	WMA7/8/9/STD	8kHz ~ 48kHz	32kbps~320kbps
*.aac	AAC	8kHz ~ 96kHz	< 1728kbps
	AAC-LC		
	HE-AAC		
*.ogg	Vorbis codec	(8, 16, 22.05, 32, 44.1, 48)kHz	unsupport ogg: 1. block size 0 < 256, block size 0 > 1024 2. block size 1 < 512, block size 1 > 4096 3. codebook counter > 64 4. codebook entry > 640 5. floor counter > 2 6. floor type 0 7. residua counter > 2 8. dimension != 2 9. mapping counter > 2 10. mode counter > 2 11. residue type != channel number
*.flac	-	8kHz ~ 192kHz	< 5Mbps
*.wav	PCM/LPCM/IMA_ ADPCM/MPEG/MULAW	8kHz ~ 192kHz	< 5Mbps
*.AIFF	Compression type: alwa, ulaw, sowt	(8, 16, 22.05, 32, 44.1, 48, 96, 192)kHz ≤ 2 channels	< 5Mbps

- If there are too many folders (about 256) and files (about 999) stored on the USB device, it may take the Soundbar some time to access and play files.

09 CONNECTING A MOBILE DEVICE

Connecting via Bluetooth

When a mobile device is connected using Bluetooth, you can hear stereo sound without the hassle of cabling.

- You cannot connect more than one Bluetooth device at a time.

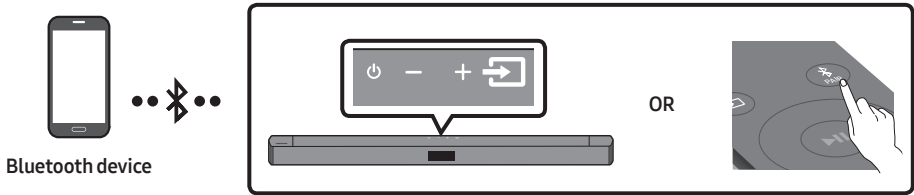

The initial connection

1. Press the **PAIR** button on the remote control to enter the **“BT PAIRING”** mode.
(OR) a. Press the **Source** button on the top panel and then select **“BT”**.
“BT” changes to **“BT PAIRING”** in a few seconds automatically or changes to **“BT READY”** if there is a connect record.
b. When **“BT READY”** appears, press and hold the **Source** button on the top panel of the Soundbar for more than 5 seconds to display **“BT PAIRING”**.
2. On your device, select **“[AV] Samsung Soundbar B4-Series”** or **“[AV]Soundbar B4-Series”** from the list that appears.
 - When the Soundbar is connected to the Bluetooth device, **[Bluetooth Device Name]** → **“BT”** appears in the front display.
3. Play music files from the device connected via Bluetooth through the Soundbar.



If the device fails to connect

- If a previously connected Soundbar listing (e.g. **“[AV] Samsung Soundbar B4-Series”** or **“[AV] Soundbar B4-Series”**) appears in the list, delete it.
- Then repeat steps 1 and 2.

NOTE

- After you have connected the Soundbar to your mobile device the first time, use the **“BT READY”** mode to reconnect.

What is the difference between BT READY and BT PAIRING?

- **BT READY** : In this mode, you can search for previously connected TVs or connect a previously connected mobile device to the Soundbar.
- **BT PAIRING** : In this mode, you can connect a new device to the Soundbar. (Press the  **PAIR** button on the remote control or press and hold the  (**Source**) button on the top of the Soundbar for more than 5 seconds while the Soundbar is in “**BT**” mode.)

NOTES

- If asked for a PIN code when connecting a Bluetooth device, enter <0000>.
- In Bluetooth connection mode, the Bluetooth connection will be lost if the distance between the Soundbar and the Bluetooth device exceeds 32.8 ft (10 m).
- The Soundbar automatically turns off after 18 minutes in the Ready state.
- The Soundbar may not perform Bluetooth search or connection correctly under the following circumstances:
 - If there is a strong electrical field around the Soundbar.
 - If several Bluetooth devices are simultaneously paired with the Soundbar.
 - If the Bluetooth device is turned off, not in place, or malfunctions.
- Electronic devices may cause radio interference. Devices that generate electromagnetic waves must be kept away from the Soundbar main unit - e.g., microwaves, wireless LAN devices, etc.
- The Soundbar supports SBC data (44.1kHz, 48kHz).
- Connect only to a Bluetooth device that supports the A2DP (AV) function.
- You cannot connect the Soundbar to a Bluetooth device that supports only the HF (Hands Free) function.
- Once you have paired the Soundbar to a Bluetooth device, selecting “[AV] Samsung Soundbar B4-Series” or “[AV] Soundbar B4-Series” from the device’s scanned devices list will automatically change the Soundbar to “**BT**” mode.
 - Available only if the Soundbar is listed among the Bluetooth device’s paired devices.
(The Bluetooth device and the Soundbar must have been previously paired at least once.)
- The Soundbar will appear in the Bluetooth device’s searched devices list only when the Soundbar is displaying “**BT READY**”.
- The Soundbar cannot be paired to another Bluetooth device if already in Bluetooth mode and paired to a Bluetooth device.

Bluetooth Power On (SOUND MODE)

If a previously paired Bluetooth device tries to pair with the Soundbar when the Bluetooth Power On function is on and the Soundbar is turned off, the Soundbar turns on automatically.

1. Press and hold the **SOUND MODE** button for more than 5 seconds on the remote while the Soundbar is turned on.
2. “**ON-BLUETOOTH POWER**” appears on the Soundbar’s display.

Disconnecting the Bluetooth device from a Soundbar

You can disconnect a Bluetooth device from the Soundbar. For instructions, see the Bluetooth device's user manual.

- The Soundbar will be disconnected.
- When the Soundbar is disconnected from the Bluetooth device, the Soundbar will display **"BT DISCONNECTED"** on the front display.

Disconnecting the Soundbar from the Bluetooth device

Press the  (**Source**) button on the top panel or on the remote control, and then change to any mode except **"BT"**.

- Disconnecting takes time because the Bluetooth device must receive a response from the Soundbar. (Disconnection time may differ, depending on the Bluetooth device)
- When the Soundbar is disconnected from the Bluetooth device, the Soundbar will display **"BT DISCONNECTED"** on the front display.

NOTES

- In Bluetooth connection mode, the Bluetooth connection will be lost if the distance between the Soundbar and the Bluetooth device exceeds 32.8 ft (10 m).
- The Soundbar automatically turns off after 18 minutes in the Ready state.

More About Bluetooth

Bluetooth is a technology that enables Bluetooth-compliant devices to interconnect easily with each other using a short wireless connection.

- A Bluetooth device may cause noise or malfunction, depending on usage, if:
 - A part of your body is in contact with the receiving/transmitting system of the Bluetooth device or the Soundbar.
 - It is subject to electrical variation from obstructions caused by a wall, corner, or office partition.
 - It is exposed to electrical interference from same frequency-band devices including medical equipment, microwave ovens, and wireless LANs.
- Pair the Soundbar with the Bluetooth device while they are close together.
- The further the distance between the Soundbar and Bluetooth device, the worse the quality is. If the distance exceeds the Bluetooth operational range, the connection is lost.
- In poor reception areas, the Bluetooth connection may not work properly.
- The Bluetooth connection only works when it is close to the unit. The connection will be automatically cut off if the Bluetooth device is out of range. Even within range, the sound quality may be degraded by obstacles such as walls or doors.
- This wireless device may cause electric interference during its operation.

10 INSTALLING THE WALL MOUNT

Installation Precautions

- Install on a vertical wall only.
- Do not install in a place with high temperature or humidity.
- Verify whether the wall is strong enough to support the product's weight. If not, reinforce the wall or choose another installation point.
- Purchase and use the fixing screws or anchors appropriate for the kind of wall you have (plaster board, iron board, wood, etc.). If possible, fix the support screws into wall studs.
- Purchase wall mounting screws according to the type and thickness of the wall you want to mount the Soundbar on.
 - Diameter: M5
 - Length: 1 3/8 inches (35 mm) or longer recommended.
- Connect cables from the unit to external devices before you install the Soundbar on the wall.
- Make sure the unit is turned off and unplugged from the power source before you install it. Otherwise, it may cause an electric shock.

Wallmount Components

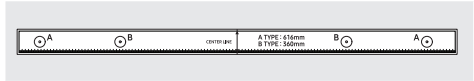

Wall Mount Guide



x 2

Holder-Screw



x 2

(M4 x L10)

Screw



x 2

Bracket-Wall Mount

1. Place the **Wall Mount Guide** against the wall surface.
 - The **Wall Mount Guide** must be level.
 - If your TV is mounted on the wall, install the Soundbar at least 2 inches (5 cm) below the TV.



TV



2 inches (5 cm) or more

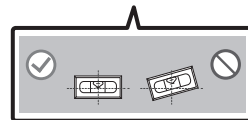

2. Align the **Wall Mount Guide's Center Line** with the center of your TV (if you are mounting the Soundbar below your TV), and then fix the **Wall Mount Guide** to the wall using tape.

- If you are not mounting below a TV, place the **Center Line** in the center of the installation area.

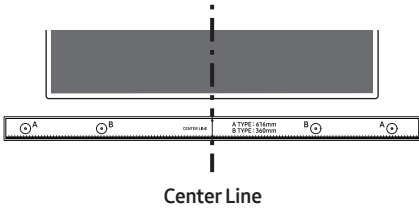

3. Push a pen tip or sharpened pencil tip through the center of the **A-TYPE** images on each end of the Guide to mark the holes for the supporting screws, and then remove the **Wall Mount Guide**.

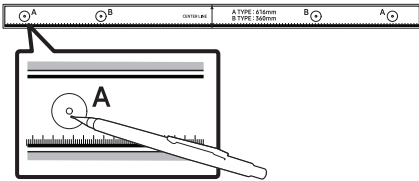

4. Using an appropriately sized drill bit, drill a hole in the wall at each marking.

- If the markings do not correspond to the positions of studs, make sure you insert appropriate anchors into the holes before you insert the support screws. If you use anchors, make sure the holes you drill are large enough for the anchors you use.

5. Push a screw (not supplied) through each **Holder-Screw**, and then screw each screw firmly into a support screw hole.

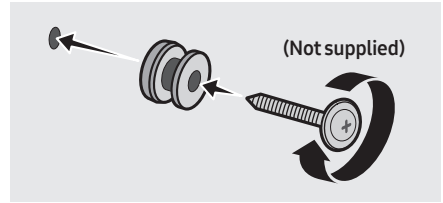

6. Install the 2 **Bracket-Wall Mounts** in the correct orientation on the bottom of the Soundbar using 2 **Screws**.

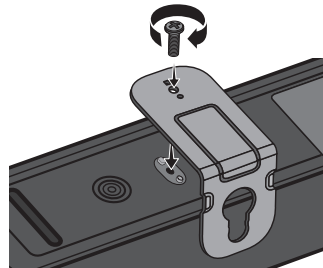

- When assembling, make sure the hanger part of the **Bracket-Wall Mounts** are located behind the rear of the Soundbar.

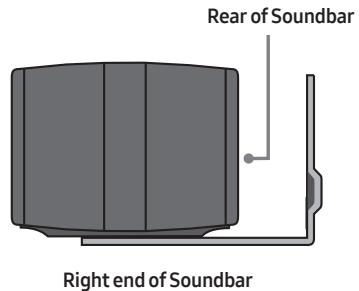

7. Install the Soundbar with the attached **Bracket-Wall Mounts** by hanging the **Bracket-Wall Mounts** on the **Holder-Screws** on the wall.

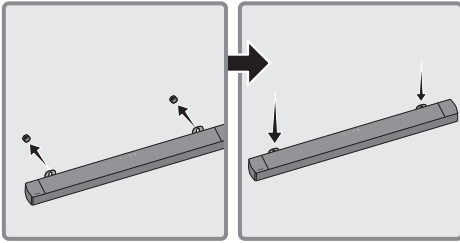

8. Slide the Soundbar down as shown below so that the **Bracket-Wall Mounts** rest securely on the **Holder-Screws**.
- Insert the **Holder-Screws** into the wide (bottom) part of the **Bracket-Wall Mounts**, and then slide the **Bracket-Wall Mounts** down so that the **Bracket-Wall Mounts** rest securely on the **Holder-Screws**.

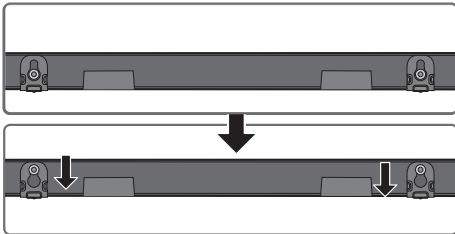

11 PLACING THE SOUNDBAR ON A TV STAND

Place the Soundbar on a TV stand.

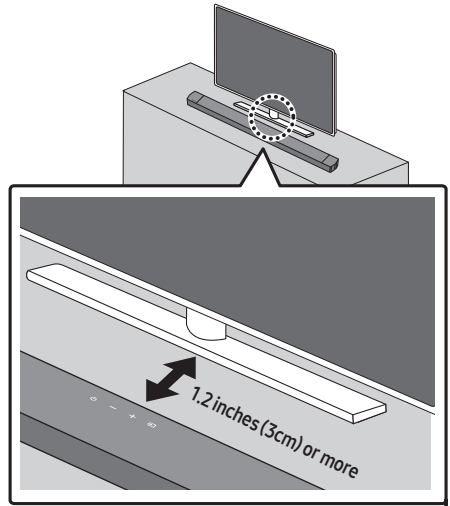

As illustrated in the image, align the center of the Soundbar with the center of the TV, carefully place the Soundbar onto the TV stand. For optimal sound quality, position the Soundbar at least 1.2 inches (3 cm) away from the TV front.

NOTE

- Make sure the Soundbar is placed on a flat and solid surface.

12 SOFTWARE UPDATE

Samsung may offer updates for the Soundbar's system firmware in the future.

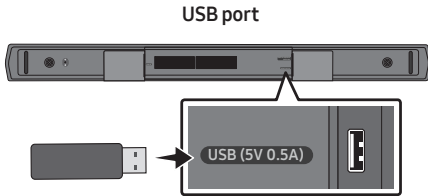

If an update is offered, you can update the firmware by connecting a USB device with the firmware update stored on it to the USB port on your Soundbar. For more information about how to download update files, go to the Samsung Electronics website at www.samsung.com → Support. Then, select the product type or enter the model number of your Soundbar, select the Software & Apps option, and then Downloads. Note that the option names can vary.

Update Procedure

Important: The update function erases all user settings. We recommend you write down your settings so that you can easily reset them after the update. Note that updating the firmware resets the subwoofer connection too.

1. Connect a USB thumb drive to the USB port on your computer.
Important: Make sure there are no music files on the USB thumb drive. This may cause the firmware update to fail.
2. Go to (samsung.com) → select Enter Model Number and enter the model of your Soundbar. Select manuals and downloads and download the latest software file.
3. Save the downloaded software to a USB stick and select "Extract Here" to unzip the folder.
4. Turn off the Soundbar and connect the USB stick containing the software update to the USB port.
5. Turn on the Soundbar and change the source to "USB" mode. Within 3 minutes, "UPDATE" is displayed and the update begins.
6. When the update is complete, the Soundbar turns off. Turn on the Soundbar and then press the **— + (Volume)** button on the top panel for 5 seconds. "INIT OK" appears on the display and the Soundbar is reset.
 - This product has a DUAL BOOT function. If the firmware fails to update, you can update the firmware again. Soundbar AC code on when USB in with update file. Then update again but VFD no show anything, It will update finish after 2min.
7. Restore your settings on the Soundbar.

If UPDATE is not displayed

1. Turn off the Soundbar, disconnect and then reconnect the USB storage device that contains the update files to the Soundbar's USB port.
2. Disconnect the Soundbar's power cord, reconnect it, and then turn on the Soundbar.

NOTES

- The firmware update may not work properly if audio files supported by the Soundbar are stored in the USB storage device.
- Do not disconnect the power or remove the USB device while updates are being applied.
- After the update is completed, the user setup in the Soundbar is initialized so you can reset your settings. We recommend you write down your settings so that you can easily reset them after the update. Note that updating firmware resets the subwoofer connection too.

If the connection to the subwoofer is not re-established automatically after the update, refer to page 17.

If the software update fails, check if the USB stick is defective.

- Mac OS users should use MS-DOS (FAT) as the USB format.
- Updating via USB may not be available, depending on the USB storage device manufacturer.

13 TROUBLESHOOTING

Before seeking assistance, check the following.

Soundbar does not turn on.

- Check whether the power cord of the Soundbar is correctly inserted into the outlet.

Soundbar works erratically.

- After removing the power cord, insert it again.
- Power cycle the external device and try again.
- If there is no signal, the Soundbar automatically turns off after a certain period of time. Turn on the power. (See page 8.)

If the remote control does not work.

- Point the remote directly at the Soundbar.
- Replace the batteries with new ones.

Soundbar does not output any sound.

- The volume of the Soundbar is too low or muted. Adjust the volume.
- When any external device (STB, Bluetooth device, mobile device, etc.) is connected, adjust the volume of the external device.
- For sound output of the TV, select Soundbar. (Samsung TV: Home (🏠) → Menu → Settings (⚙️) → All Settings (⚙️) → Sound → Sound Output → Select Soundbar)
- The cable connection to the Soundbar may not be loose. Remove the cable and connect again.
- Remove the power cord completely, reconnect, and turn the power on.
- Reset the product and try again. (See page 35.)

Subwoofer does not output any sound.

- Check whether the LED indicator on the rear of the Subwoofer is on in blue. Reconnect the Soundbar and Subwoofer if the indicator is blinking slowly in blue or turned red. (See page 18.)
- You may experience an issue if there is an obstacle between the Soundbar and Subwoofer. Move devices to an area away from obstacles.
- Other devices sending radio frequency signals in proximity may interrupt the connection. Keep your speaker away from such devices.
- Remove and reconnect the power plug.





The Subwoofer volume is too low.

- The original volume of the content you are playing may be low. Try adjusting the Subwoofer level. (See page 13.)
- Bring the Subwoofer speaker closer to you.

Soundbar does not appear on the Bluetooth device list of the TV.

- Disconnect the power cord of the Soundbar completely and reconnect, and then try searching again. (See page 24.)
- Connect the TV and Soundbar with an optical cable, and select the "D.IN" mode by pressing the  (Source) button on the top of the Soundbar. See if the audio output works normally, and try searching again. (See page 24.)

Soundbar does not connect via Bluetooth.

- When connecting a new device, switch to “BT PAIRING” for connection. (Press the  PAIR button on the remote control or press the  (Source) button on the body for at least 5 seconds.)
- If the Soundbar is connected to another device, disconnect that device first to switch the device.
- Reconnect it after removing the Bluetooth speaker list on the device to connect. (Samsung TV: Home () → Menu → Settings () → All Settings () → Sound → Sound Output → Bluetooth Speaker List)
- Remove and reconnect the power plug, then try again.
- Reset the product and try again. (See page 35.)

Sound drops out when connected via Bluetooth.

- Some devices can cause radio interference if they are located too close to the Soundbar. e. g. microwaves, wireless routers, etc.
- If your device that is connected via Bluetooth moves too far away from the Soundbar, it may cause the sound to drop out. Move the device closer to the Soundbar.
- If a part of your body is in contact with the Bluetooth transceiver or the product is installed on metal furniture, sound may drop out. Check the installation environment and conditions for use.

Soundbar does not turn on automatically with the TV.

- When you turn off the Soundbar while watching TV, power synchronization with the TV is disabled. First turn off the TV.

14 LICENSE



Dolby, Dolby Audio, and the double-D symbol are trademarks of Dolby Laboratories Licensing Corporation. Manufactured under license from Dolby Laboratories. Confidential unpublished works. Copyright 1992-2019 Dolby Laboratories. All rights reserved.



For DTS patents, see <http://patents.dts.com>. Manufactured under license from DTS Licensing Limited. DTS, the Symbol, DTS in combination with the Symbol, and DTS 2.0 Channel are registered trademarks or trademarks of DTS, Inc. in the United States and/or other countries. © DTS, Inc. All Rights Reserved.



The Bluetooth® word mark and logos are registered trademarks owned by Bluetooth SIG, Inc. and any use of such marks by Samsung Electronics Co., Ltd. is under license. Other trademarks and trade names are those of their respective owners.



[ENERGY STAR]

ENERGY STAR qualified model only

- Your Samsung product is ENERGY STAR qualified in its factory default setting. Change to certain features, settings and functionality in this product can change the power consumption, possibly beyond the limits required for ENERGY STAR qualification.
- Environmental Protection Agency and Department of Energy. ENERGY STAR is a joint program of the Government agencies, designed to promote energy efficient products and practices.

Refer to www.energystar.gov for more information of the ENERGY STAR Program.

ENERGY STAR qualified model only (Applicable to Thin Client models only)

As an ENERGY STAR® Partner, SAMSUNG has determined that this product meets the ENERGY STAR® guidelines for energy efficiency.

- The ENERGY STAR Program has been to reduced greenhouse gas emissions and save energy through voluntary labeling.
- Power management setting of this product have been enabled by default, and have various timing setting from 1 minutes to 5 hours.
- The product can wake with a button press on the chassis from sleep mode.

ENERGY STAR qualified model only (The other models)

- As an ENERGY STAR Partner, Samsung has determined that this product or product models meets the ENERGY STAR guideline for energy efficiency.
-

15 OPEN SOURCE LICENSE NOTICE

To send inquiries and requests for questions regarding open sources, contact Samsung Open Source (<http://opensource.samsung.com>)

16 IMPORTANT NOTES ABOUT SERVICE

Figures and illustrations in this User Manual are provided for reference only and may differ from actual product appearance.

17 SPECIFICATIONS AND GUIDE

Specifications

Model Name	HW-B450
USB	5V/0.5A
Weight	3.1 lbs (1.4 kg)
Dimensions (W x H x D)	33.8 x 2.3 x 3.0 inches (858.8 x 59.0 x 75.0 mm)
Operating Temperature Range	+41°F to +95°F (+5°C to +35°C)
Operating Humidity Range	10 % ~ 75 %
AMPLIFIER Rated Output power	40W x 2, 6 ohm
Supported play formats (DTS 2.0 sound is played in DTS format.)	LPCM 2ch, Dolby Audio™ (supporting Dolby® Digital), DTS

Subwoofer Name	PS-WB45T
Weight	9.9 lbs (4.5 kg)
Dimensions (W x H x D)	7.2 x 13.5 x 11.6 inches (184.0 x 343.0 x 295.0 mm)
AMPLIFIER Rated Output power	220W

NOTES

- Samsung Electronics Co., Ltd reserves the right to change the specifications without notice.
- Weight and dimensions are approximate.



LIMITED WARRANTY TO ORIGINAL PURCHASER

Samsung Electronics Canada Inc.(SECA), warrants that this product is free from defective material and workmanship.

SECA further warrants that if this product falls to operate properly within the specified warranty period and the failure is due to improper workmanship or defective materials, SECA will repair or replace the product at its option.

All warranty repairs must be performed by a SECA Authorized Service Center. (The name and address of the location nearest you can be obtained by calling toll free: 1- 800- SAMSUNG)

LABOR
One year (Carry- in)

PARTS
One year

On carry-in models, transportation to and from the service center is the customer's responsibility.

The original dated sales receipt must be retained by the customer and is the only acceptable proof of purchase. It must be presented to the authorized service center at the time service is requested.

EXCLUSIONS (WHAT IS NOT COVERED)

This warranty does not cover damage due to accident, fire, flood and/ or other acts of God; misuse, incorrect line voltage, improper installation, improper or unauthorized repairs, commercial use or damage that occurs in shipping. Exterior and interior finish, lamps, glass are not covered under this warranty. Customer adjustments which are explained in the instruction manual are not covered under the terms of this warranty. This warranty will automatically be voided for any unit found with a missing or altered serial number. This warranty is valid only on products purchased and used in Canada.

Samsung Electronics Canada Inc
2050 Derry Rd West
Mississauga, On. L5N 0B9
Tel: 1-800-SAMSUNG (726-7864)
Fax: (905) 542- 1199
Website: www.samsung.com/ca

SAMSUNG



© 2022 Samsung Electronics Co., Ltd. All rights reserved.

Contact SAMSUNG WORLD WIDE

If you have any questions or comments relating to Samsung products, please contact the SAMSUNG customer care Center.

HEADQUARTERS

Samsung Electronics Canada Inc. 2050 Derry Road West, Mississauga, Ontario L5N 0B9 Canada

TEL: 1-800-SAMSUNG (1-800-726-7864)

www.samsung.com/ca/support

Country	Samsung Service Center ☎	Web Site
■ North America		
CANADA	1-800-SAMSUNG (726-7864)	www.samsung.com/ca/support (English) www.samsung.com/ca_fr/support (French)
U.S.A	1-800-SAMSUNG (726-7864)	www.samsung.com/us/support

SAMSUNG

MANUEL COMPLET

HW-B450

Imaginez les possibilités

Merci d'avoir choisi un appareil Samsung.

Pour recevoir une assistance plus complète,
veuillez enregistrer votre produit sur









www.samsung.com/register

INFORMATIONS RELATIVES À LA SÉCURITÉ

AVERTISSEMENTS

POUR ÉVITER LES RISQUES DE CHOC ÉLECTRIQUE, NE DÉMONTÉZ PAS LE CAPOT. L'APPAREIL NE CONTIENT PAS DE PIÈCES RÉPARABLES PAR L'UTILISATEUR. S'ADRESSER À UN SERVICE APRÈS-VENTE QUALIFIÉ.

Reportez-vous au tableau ci-dessous pour comprendre les symboles pouvant figurer sur votre produit Samsung.

	MISE EN GARDE RISQUE DE CHOC ÉLECTRIQUE NE PAS OUVRIR	
	Ce symbole indique la présence d'une haute tension à l'intérieur. Tout contact avec une pièce interne de l'appareil présente un danger.	
	Ce symbole vous informe qu'une documentation importante relative au fonctionnement et à l'entretien est fournie avec le produit.	
	Produit de catégorie II : Ce symbole indique qu'il ne nécessite pas une connexion de sécurité à la terre (masse). Si ce symbole n'est pas présent sur un produit équipé d'un cordon d'alimentation, le produit DOIT être raccordé à la terre de manière fiable à des fins de protection.	
	Tension CA : Ce symbole indique que la tension nominale est la tension CA.	
	Tension CC : Ce symbole indique que la tension nominale est la tension CC.	
	Attention, consultez les instructions aux fins d'utilisation : Ce symbole indique à l'utilisateur qu'il doit consulter le guide d'utilisation pour avoir de l'information au sujet de la sécurité.	

AVERTISSEMENT

- Afin de diminuer les risques d'incendie ou de choc électrique, n'exposez pas cet appareil à la pluie ou à l'humidité.
- Pour éviter des blessures, cet appareil doit être solidement fixé au plancher/au mur conformément aux directives d'installation.

MISE EN GARDE

- Veillez à éviter toute projection sur l'appareil. Ne placez jamais de récipients contenant un liquide (ex. : vase) dessus.
- La prise d'alimentation fait office de système de déconnexion. Elle doit donc rester disponible en permanence.

ATTENTION (Pour le Canada)

L'émetteur/récepteur exempt de licence contenu dans le présent appareil est conforme aux CNR d'Innovation, Sciences et Développement économique Canada applicables aux appareils radio exempts de licence. L'exploitation est autorisée aux deux conditions suivantes :

- 1) L'appareil ne doit pas produire de brouillage;
- 2) L'appareil doit accepter tout brouillage radioélectrique subi, même si le brouillage est susceptible d'en compromettre le fonctionnement.

Cet appareil et son ou ses antennes ne doivent pas être installés à proximité ou être utilisés conjointement avec une autre antenne ou un autre émetteur.

Le dispositif pourrait automatiquement cesser d'émettre en cas d'absence d'informations à transmettre, ou une défaillance opérationnelle. Notez que ce n'est pas l'intention d'interdire la transmission des informations de contrôle ou de signalisation ou l'utilisation de codes répétitifs lorsque requis par la technologie.

Cet appareil numérique de la classe B est conforme à la norme NMB-003 du Canada.

Declaration d'exposition aux radiations:

Cet équipement est conforme aux limites d'exposition aux rayonnements IC RSS-102 établies pour un environnement non contrôlé. Cet équipement doit être installé et utilisé avec un minimum de 20 cm de distance entre la source de rayonnement et votre corps.

Consignes de sécurité importantes

Lisez attentivement ces consignes avant d'utiliser l'appareil. Veillez à respecter toutes les consignes répertoriées ci-après. Conservez ces instructions à portée de main pour vous y référer ultérieurement.

1. Lisez attentivement ces consignes.
2. Conservez-les précieusement.
3. Tenez compte de tous les avertissements mentionnés.
4. Respectez toutes les instructions sans exception.
5. N'utilisez pas cet appareil à proximité de l'eau.
6. Nettoyez-le à l'aide d'un tissu sec.
7. Ne bloquez pas les ouvertures de ventilation. Installez l'appareil conformément aux instructions du fabricant.
8. N'installez pas le lecteur à proximité d'une source de chaleur de type radiateur, registre de chaleur, cuisinière ou tout autre appareil (y compris les récepteurs AV) générateur de chaleur.
9. Ne désactivez pas le dispositif de sécurité de la fiche de mise à la terre ou de la fiche polarisée. Une fiche polarisée comporte deux lames dont l'une est plus large que l'autre. Une fiche de mise à la terre comporte deux lames et une troisième broche de mise à la terre. La lame la plus large et la troisième broche sont destinées à assurer votre sécurité. Si la fiche fournie ne s'insère pas dans la prise utilisée, faites appel à un électricien pour faire remplacer celle-ci.

10. Placez le cordon d'alimentation de sorte qu'il ne puisse être ni piétiné ni pincé, particulièrement au niveau de la fiche, de la prise de courant et du point de sortie de l'appareil.

11. Utilisez exclusivement les fixations/ accessoires spécifiés par le fabricant.

12. Utilisez exclusivement le meuble à roulettes, le socle, le trépied, le support ou la table recommandés par le fabricant ou vendus avec l'appareil.



Si l'appareil est posé sur un meuble à roulettes, déplacez l'ensemble avec précaution pour éviter de faire tomber le lecteur et de vous blesser.

13. Débranchez l'appareil en cas d'orage ou lorsqu'il est inutilisé pendant une période prolongée.

14. Confiez toutes les réparations à un technicien qualifié. Votre appareil doit impérativement être réparé lorsqu'il a été endommagé de quelque manière que ce soit : détérioration du cordon ou de la fiche d'alimentation, projection de liquide sur l'appareil, chute d'objets à l'intérieur de l'appareil, exposition à la pluie ou à l'humidité, dysfonctionnement, chute.

PRÉCAUTIONS

1. Assurez-vous que le bloc d'alimentation CA chez vous est conforme aux exigences de puissance figurant sur la plaque d'identification située à en dessous de votre produit. Installez votre produit horizontalement, sur un socle approprié (meuble), en laissant un espace suffisant pour la ventilation sur le pourtour 3~4 po. Faites attention à ne pas obstruer les orifices de ventilation. Ne posez pas l'ensemble sur un amplificateur ou un autre appareil susceptible de chauffer. Cet ensemble est conçu pour une utilisation en continu. Pour éteindre totalement l'appareil, débranchez la fiche c.a. de la prise murale. Débranchez l'appareil si vous prévoyez une longue période d'inactivité.
2. En cas d'orage, débranchez la fiche de l'appareil de la prise murale. Les surtensions occasionnées par l'orage pourraient endommager votre appareil.
3. N'exposez pas l'ensemble aux rayons directs du soleil ou à toute autre source de chaleur. Cela pourrait causer une surchauffe du fil et causer un dysfonctionnement de l'unité.
4. Protégez le produit de l'humidité (comme les vases) et d'une chaleur excessive (comme une cheminée) ou de tout équipement capable de créer des champs magnétiques ou électriques. Débranchez le câble d'alimentation en cas de dysfonctionnement. Votre produit n'est pas prévu pour un usage industriel. Ce produit ne peut être utilisé qu'à des fins personnelles. Une condensation peut se former si le produit ou un disque a été stocké à basse température. Si vous devez transporter l'ensemble pendant l'hiver, attendez environ 2 heures que l'appareil ait atteint la température de la pièce avant de l'utiliser.
5. Les piles utilisées dans ce produit peuvent contenir des produits chimiques dangereux pour l'environnement. Ne jetez pas les piles dans votre poubelle habituelle. Ne vous débarrassez pas des piles en les faisant brûler. Les piles ne doivent pas être court-circuitées, démontées ou subir de surchauffe.
MISE EN GARDE : Le remplacement incorrect des piles peut entraîner un danger d'explosion. Remplacez-les uniquement par des produits similaires ou équivalents.

SOMMAIRE

01	Vérification des Composants	7
02	Présentation du Produit	8
	Panneau avant/Panneau supérieur du Soundbar	8
	Partie inférieure du panneau du Soundbar	9
03	Utilisation de la Télécommande	10
	Insertion des piles avant d'utiliser la télécommande (2 piles AAA)	10
	Procédure d'utilisation de la télécommande	10
	Utilisation des boutons masqués (boutons ayant plusieurs fonctions)	14
	Caractéristiques de sortie pour les différents modes d'effets sonores	14
	Réglage du volume du Soundbar avec une télécommande du téléviseur	15
04	Branchement du Soundbar	16
	Branchement de l'alimentation	16
	Raccordement du Soundbar au caisson de basses	17
	Raccordement du module SWA-9100S (vendu séparément) au Soundbar	20
05	Utilisation d'une connexion filaire au Téléviseur	23
	Connexion à l'aide d'un câble optique	23
06	Utilisation d'une connexion sans fil avec le Téléviseur	24
	Connexion d'un téléviseur par Bluetooth	24

07	Branchement d'un Périphérique Externe	26
	Branchement à l'aide d'un câble optique	26
08	Connexion à un périphérique de stockage USB	27
09	Branchement d'un Appareil Mobile	29
	Connexion par Bluetooth	29
10	Installation du Support Mural	32
	Précautions d'installation	32
	Composantes murales	32
11	Placement du Soundbar sur un support de Téléviseur	34
12	Mise à jour Logicielle	35
	Procédure de mise à jour	35
	Si UPDATE ne s'affiche pas	36
13	Dépannage	37
14	Licence	38
15	Avis de Licences Libres	39
16	Remarque Importante Concernant le Service	39
17	Caractéristiques et Guide	40
	Spécifications	40

01 VÉRIFICATION DES COMPOSANTS

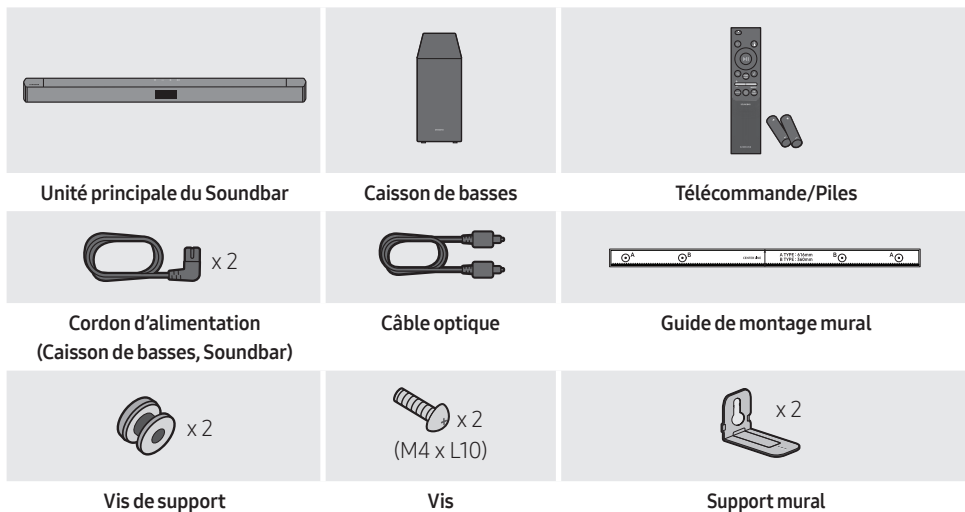



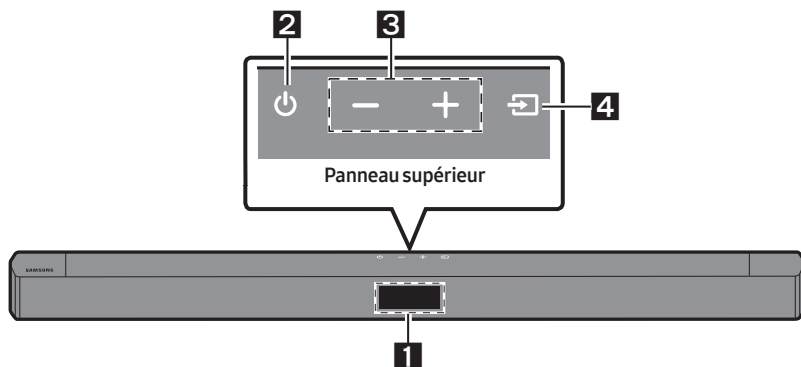

- Pour obtenir de l'information sur la source d'alimentation et la consommation électrique, veuillez vous reporter à l'étiquette apposée sur le produit. (Étiquette : Partie inférieure de l'unité principale du Soundbar)
- Pour acheter des composants supplémentaires ou des câbles en option, veuillez contacter un centre de service Samsung ou le service clientèle Samsung.
- Les accessoires pourraient légèrement différer de ceux figurant sur la photo ci-dessus.
- La conception et les spécifications sont susceptibles d'être modifiées sans préavis.

02 PRÉSENTATION DU PRODUIT

Panneau avant/Panneau supérieur du Soundbar



1	Affichage Affiche le statut et le mode actuel du produit.								
2	Bouton  (Alimentation) Permet d'allumer et d'éteindre l'appareil. <ul style="list-style-type: none">• Fonction Auto Power Down L'unité se met automatiquement hors tension dans les situations suivantes.<ul style="list-style-type: none">– Mode D.IN / BT / USB: si, pendant 18 minutes, aucun signal audio n'est émis.								
3	Bouton  (volume) Permet de régler le volume. <ul style="list-style-type: none">• Une fois réglé, le volume apparaît sur l'affichage avant du Soundbar.								
4	Bouton  (Source) Permet de sélectionner le mode d'entrée source. <table border="1"><thead><tr><th>Mode d'entrée</th><th>Affichage</th></tr></thead><tbody><tr><td>Entrée numérique optique</td><td>D.IN</td></tr><tr><td>Mode BLUETOOTH</td><td>BT</td></tr><tr><td>Mode USB</td><td>USB</td></tr></tbody></table> <ul style="list-style-type: none">• Pour activer le mode «BT PAIRING», définissez la source sur le mode «BT», puis appuyez sur le bouton  (Source) et maintenez-le appuyé pendant plus de 5 secondes.	Mode d'entrée	Affichage	Entrée numérique optique	D.IN	Mode BLUETOOTH	BT	Mode USB	USB
Mode d'entrée	Affichage								
Entrée numérique optique	D.IN								
Mode BLUETOOTH	BT								
Mode USB	USB								

- Lorsque vous branchez le cordon c.a., la touche de mise en fonction s'activera dans un délai de 4 à 6 secondes.
- Lorsque vous mettez cet appareil sous tension, un délai de 4 à 5 secondes précède l'émission du son.
- Si vous souhaitez restituer le son uniquement du Soundbar, vous devez mettre les haut-parleurs du téléviseur hors fonction dans le menu de réglage du son de votre téléviseur. Reportez-vous au manuel fourni avec votre téléviseur.

Partie inférieure du panneau du Soundbar

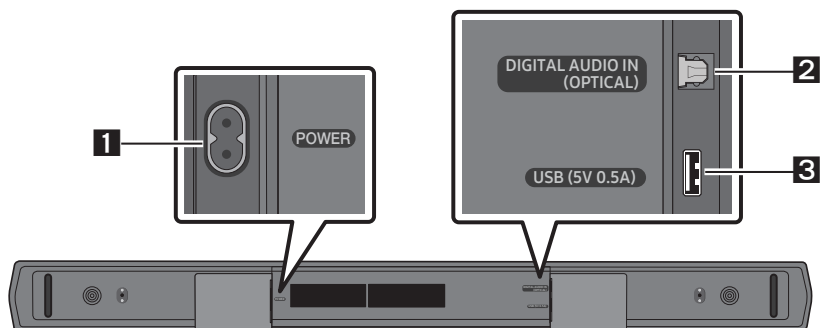

1	POWER Raccordez le câble d'alimentation CA du Soundbar.
2	DIGITAL AUDIO IN (OPTICAL) Se branche à la sortie numérique (optique) d'un périphérique externe.
3	USB (5V 0.5A) Se branche à un périphérique USB pour lire des morceaux de ce périphérique via le Soundbar.

- Lorsque vous débranchez le câble d'alimentation d'une prise murale, tirez sur la fiche. Ne tirez pas sur le câble.
- Ne raccordez pas cette unité ou d'autres composants à une prise secteur CA tant que tous les composants ne sont pas connectés.

03 UTILISATION DE LA TÉLÉCOMMANDE



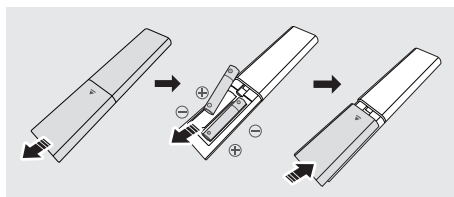

Insertion des piles avant d'utiliser la télécommande (2 piles AAA)



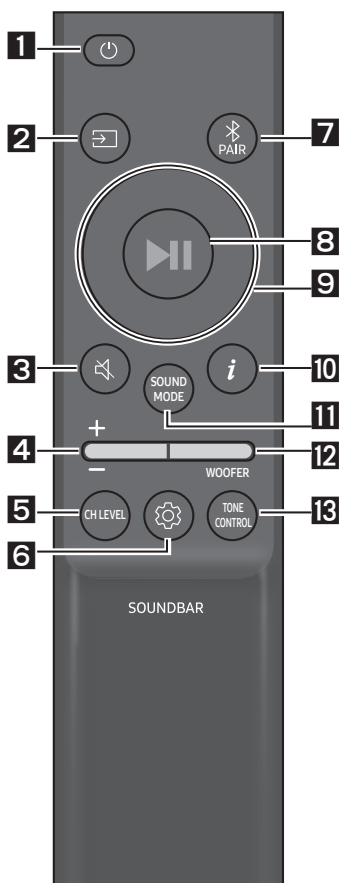



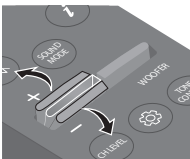
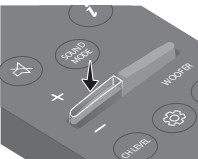

Faites glisser le panneau arrière dans le sens de la flèche jusqu'à ce qu'il soit complètement retiré. Insérez 2 piles AAA (1,5V) dans le bon sens (polarité correcte). Refaites glisser le panneau arrière dans sa position initiale.









Procédure d'utilisation de la télécommande



1	 Alimentation	Permet d'allumer et d'éteindre le Soundbar.
2	 Source	Appuyez sur ce bouton pour sélectionner une source connectée au Soundbar.
3	 Mise en sourdine	Appuyez sur la touche  (Mise en sourdine) pour désactiver le son. Appuyez de nouveau sur la touche pour activer le son.
4	 Volume	  Faites basculer ce bouton vers le haut ou vers le bas pour régler le volume. <ul style="list-style-type: none">• Mise en sourdine Appuyez sur le bouton Volume pour couper le son. Appuyez à nouveau sur le bouton pour rétablir le son.

<p>5</p>	 <p>CH LEVEL</p>	<p>En appuyant sur le bouton, vous pouvez ajuster le volume de chaque haut-parleur.</p> <ul style="list-style-type: none"> • Appuyez sur le bouton VIRTUAL CENTER LEVEL, puis réglez le volume entre -6 et +6 à l'aide des boutons Haut/Bas. • Si les haut-parleurs arrière (vendus séparément) sont connectés, le réglage REAR LEVEL est disponible. Pour régler le volume REAR LEVEL entre -6 et +6 en utilisant les boutons Haut/Bas.
<p>6</p>	 <p>Contrôle du son</p>	<p>En appuyant sur le bouton, vous pouvez régler la fonction audio. Vous pouvez modifier les paramètres à l'aide des boutons Haut/Bas.</p> <p>AUDIO SYNC → VOICE ENHANCE ON/OFF → NIGHT MODE ON/OFF</p> <ul style="list-style-type: none"> – AUDIO SYNC Si la vidéo du téléviseur et l'audio du Soundbar ne sont pas synchronisés, appuyez sur le bouton  (Contrôle du son) pour sélectionner AUDIO SYNC, puis réglez le retard de l'audio entre 0 et 300 millisecondes à l'aide des boutons Haut/Bas. (Non disponible en mode «USB» ou «BT».) – VOICE ENHANCE ON/OFF Ce mode vous permet de mieux entendre les dialogues dans les films et à la télévision. – NIGHT MODE ON/OFF Ce mode est optimisé pour un visionnement nocturne lorsque les paramètres sont réglés de façon à baisser le volume tout en préservant la clarté des dialogues. • Les fonctions audio VOICE ENHANCE et NIGHT MODE peuvent être activées et désactivées ON/OFF à l'aide des boutons Haut/Bas. • Maintenez le bouton  (Contrôle du son) enfoncé environ 5 secondes pour régler le son pour chaque bande de fréquence. Vous pouvez utiliser les boutons Gauche/Droite pour sélectionner les fréquences suivantes : 150 Hz, 300 Hz, 600 Hz, 1,2 kHz, 2,5 kHz, 5 kHz et 10 kHz. Vous pouvez également définir chaque fréquence sur une valeur allant de -6 à +6 à l'aide des touches Haut/Bas. (Veillez à ce que le mode son soit défini sur «STANDARD».)
<p>7</p>	 <p>Bluetooth PAIR</p>	<p>Appuyez sur la touche  PAIR. «BT PAIRING» apparaît sur l'écran du Soundbar. Vous pouvez connecter le Soundbar à un nouvel appareil Bluetooth dans ce mode en sélectionnant le Soundbar dans la liste de recherche de l'appareil Bluetooth.</p>
<p>8</p>	 <p>Lecture/Pause</p>	<p>Appuyez sur le bouton  pour mettre temporairement un morceau en pause. Si vous appuyez à nouveau sur le bouton, le morceau est lu.</p>

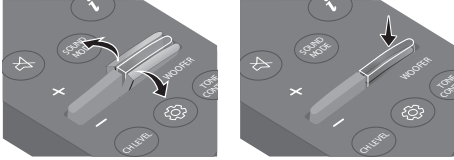
<p>9</p>  <p>Haut/Bas/ Gauche/ Droite</p>	 <p>Appuyez sur les zones indiquées pour sélectionner le bouton du Haut/Bas/Gauche/Droite.</p> <p>Appuyez sur le bouton du Haut/Bas/Gauche/Droite pour sélectionner ou définir des fonctions.</p> <ul style="list-style-type: none"> • Répéter Pour utiliser la fonction Répéter en mode «USB», appuyez sur le bouton du Haut. • Passer un morceau Appuyez sur le bouton de Droite pour sélectionner le prochain morceau. Appuyez sur le bouton de Gauche pour sélectionner le morceau précédent. • ID SET Maintenez le bouton Haut enfoncé pendant 5 secondes pour terminer ID SET (lors de la connexion d'un caisson de basses sans fil ou de haut-parleurs arrière sans fil).
<p>10</p>  <p>Info</p>	<p>Lorsque vous appuyez sur ce bouton, les informations relatives à chaque mode apparaissent. (Voir page 8.)</p>
<p>11</p>  <p>SOUND MODE</p>	<p>En appuyant sur le bouton, vous pouvez sélectionner le mode de son souhaité.</p> <p>SURROUND SOUND → GAME → ADAPTIVE → BASS BOOST → STANDARD</p> <ul style="list-style-type: none"> – SURROUND SOUND Fournit un champ sonore plus étendu que la norme. – GAME Émet un son stéréoscopique afin de vous plonger dans le feu de l'action lorsque vous jouez. – ADAPTIVE Analyse le contenu en temps réel et fournit automatiquement le champ sonore optimal en fonction des caractéristiques du contenu. – BASS BOOST Mode champ sonore mettant l'accent sur les basses. – STANDARD Émet le son d'origine. • DRC (Dynamic Range Control) Vous permet d'appliquer la commande de portée dynamique aux pistes Dolby Digital. Maintenez enfoncé le bouton SOUND MODE pendant plus de 5 secondes pendant que le Soundbar est hors tension pour activer ou désactiver la fonction DRC (commande de portée dynamique). Quand la fonction DRC est activée, les sons forts sont limités. (Il peut se produire une distorsion du son.) • Bluetooth Power Cette fonction est activée automatiquement sur le Soundbar lors de la réception d'une demande de connexion depuis un appareil Bluetooth ou un téléviseur connecté précédemment. Le paramètre est activé par défaut. <ul style="list-style-type: none"> – Appuyez sur la touche SOUND MODE et maintenez-la enfoncée pendant plus de 5 secondes pour désactiver la fonction Bluetooth Power.

<p>12</p> <p>WOOFER</p> <p>NIVEAU du WOOFER (BASSES)</p>		 <p>Faites basculer ce bouton vers le haut ou vers le bas pour régler le niveau du haut-parleur (basses) sur -12 ou entre -6 et +6. Pour régler le niveau de volume du haut-parleur (basses) sur 0 (par défaut), appuyez sur ce bouton.</p>
<p>13</p> <p>TOPE CONTROL</p> <p>TOPE CONTROL</p>		<p>En appuyant sur le bouton, vous pouvez ajuster le volume des aigus ou des basses.</p> <ul style="list-style-type: none"> Appuyez sur le bouton TREBLE ou BASS, puis réglez le volume entre -6 et +6 à l'aide des boutons Haut/Bas.

Utilisation des boutons masqués (boutons ayant plusieurs fonctions)

Bouton masqué		Page de référence
Bouton de la télécommande	Fonction	
WOOFER (Haut)	Activer/Désactiver la fonction Télécommande de votre téléviseur (mode veille)	page 15
Gauche	Activation/désactivation de la connexion du téléviseur (BT Prêt)	page 25
Haut	ID SET	page 12
 (Contrôle du son)	EQ 7 bandes (maintenez enfoncé 5 secondes)	page 11
	Réinitialisation (maintenez enfoncé 10 secondes)	page 35
SOUND MODE	DRC ON/OFF (mode veille)	page 12
	Bluetooth Power	page 12

Caractéristiques de sortie pour les différents modes d'effets sonores

Effet		Entrée	Sortie	
			Sans le haut-parleur arrière sans fil	Avec le haut-parleur arrière sans fil
 SOUND MODE	SURROUND SOUND	2.0 canaux	2.1 canaux	4.1 canaux
		5.1 canaux	2.1 canaux	4.1 canaux
	GAME	2.0 canaux	2.1 canaux	4.1 canaux
		5.1 canaux	2.1 canaux	4.1 canaux
	ADAPTIVE	2.0 canaux	2.1 canaux	4.1 canaux
		5.1 canaux	2.1 canaux	4.1 canaux
	BASS BOOST	2.0 canaux	2.1 canaux	4.1 canaux
		5.1 canaux	2.1 canaux	4.1 canaux
	STANDARD	2.0 canaux	2.1 canaux	2.1 canaux
		5.1 canaux	2.1 canaux	2.1 canaux







- Le haut-parleur arrière sans fil Samsung peut être acheté séparément. Pour vous en procurer un, contactez le fournisseur auprès duquel vous avez acheté le Soundbar.

Réglage du volume du Soundbar avec une télécommande du téléviseur

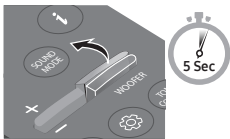
Contrôlez le volume du Soundbar à l'aide de la télécommande du téléviseur.

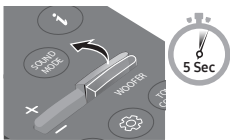
- Cette fonction ne peut être utilisée qu'avec des télécommandes infrarouges. Les télécommandes Bluetooth (télécommandes qui nécessitent un appairage) ne sont pas prises en charge.
- Réglez le haut-parleur du téléviseur sur **Haut-p. externe** pour utiliser cette fonction.
- Fabricants qui utilisent cette fonction : Samsung, VIZIO, LG, Sony, Sharp, PHILIPS, PANASONIC, TOSHIBA, Hisense, RCA

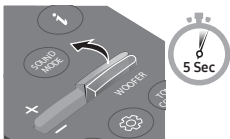
1. Éteignez le Soundbar.
2. Appuyez sur le bouton **WOOFER** et maintenez-le enfoncé pendant 5 secondes.
À chaque fois que vous faites basculer le bouton **WOOFER** vers le haut et le maintenez enfoncé pendant 5 secondes, le mode change, dans l'ordre suivant : «**OFF-TV REMOTE**» (Mode par défaut), «**SAMSUNG-TV REMOTE**», «**ALL-TV REMOTE**».

Bouton de la télécommande	Écran	État
	 <p>(Mode par défaut)</p>	Télécommande du téléviseur désactivée.
		Télécommande infrarouge du téléviseur Samsung activée.
		Télécommande infrarouge du téléviseur tiers activée.

04 BRANCHEMENT DU SOUNDBAR

Branchement de l'alimentation

Utilisez les composants d'alimentation afin de brancher le caisson de basses et le Soundbar dans une prise électrique dans l'ordre suivant :

1. Raccordez le cordon d'alimentation au caisson de basses.
2. Raccordez le cordon d'alimentation au Soundbar.

Reportez-vous aux illustrations ci-dessous.

- Pour obtenir de l'information sur la source d'alimentation et la consommation électrique, veuillez vous reporter à l'étiquette apposée sur le produit. (Étiquette : Partie inférieure de l'unité principale du Soundbar)

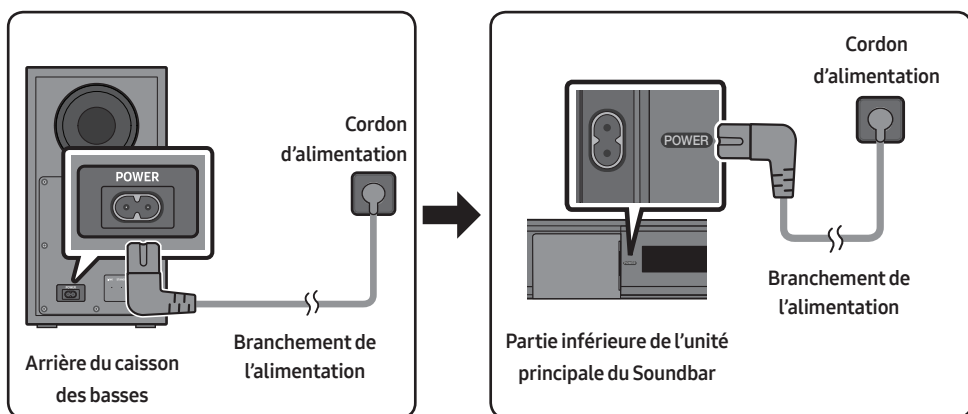

Raccordement du Soundbar au caisson de basses

Une fois le caisson des basses raccordé, profitez de basses exceptionnelles.

Raccordement automatique du caisson des basses et du Soundbar

Lorsque vous allumez le produit après avoir branché les câbles d'alimentation sur le Soundbar et le caisson des basses, ce dernier est automatiquement raccordé au Soundbar.

- Une fois l'appariement automatique effectué, le voyant bleu situé à l'arrière du caisson de basses s'allume.

Voyants DEL à l'arrière du caisson des basses

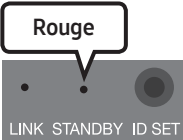
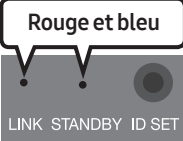
DEL	Statut	Description	Résolution
 <p>Bleu</p> <p>LINK STANDBY ID SET</p>	Activé	Connexion établie (fonctionnement normal)	-
	Clignotant	Récupération de la connexion	Vérifiez si le câble d'alimentation branché à l'unité principale du Soundbar est bien connecté ou patientez 5 minutes. Si le clignotement persiste, essayez de connecter manuellement le caisson de basses. Voir page 18.
 <p>Rouge</p> <p>LINK STANDBY ID SET</p>	Activé	Veille (unité principale du Soundbar éteinte)	Vérifiez que le câble d'alimentation est bien branché sur l'unité principale du Soundbar.
		Échec de la connexion	Rebranchez le produit. Reportez-vous aux instructions relatives au branchement manuel à la page 18.
 <p>Rouge et bleu</p> <p>LINK STANDBY ID SET</p>	Clignotant	Dysfonctionnement	Recherchez les coordonnées du Centre de service Samsung dans le manuel.

Connexion manuelle du caisson des basses en cas d'échec de la connexion automatique

Avant d'effectuer la procédure de connexion manuelle ci-dessous :

- Vérifiez que les câbles d'alimentation sont correctement branchés sur le Soundbar et le caisson des basses.
- Assurez-vous que le Soundbar est allumé.

1. Appuyez sur le bouton **ID SET** situé à l'arrière du caisson des basses et maintenez-le appuyé pendant au moins 5 secondes.
 - Le voyant rouge situé à l'arrière du caisson des basses s'éteint et le voyant bleu clignote.

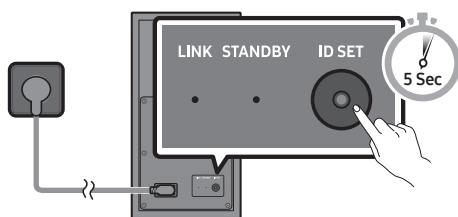

Arrière du caisson des basses

2. Appuyez sur la touche **Haut** de la télécommande et maintenez-le enfoncé pendant au moins 5 secondes.
 - Le message **ID SET** apparaît sur l'écran du Soundbar pendant un moment, puis disparaît.
 - Le Soundbar est mis sous tension automatiquement lorsque **ID SET** est terminé.

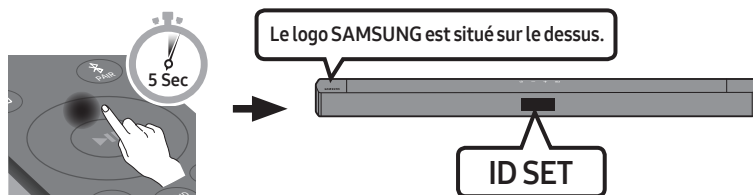

3. Vérifiez que le voyant **LINK** est bleu fixe (connexion établie).

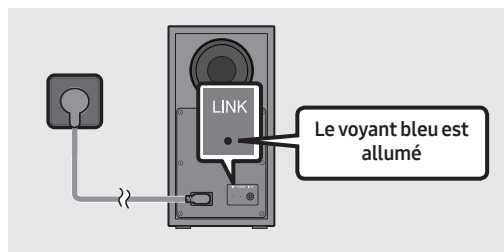

Le voyant **LINK** cesse de clignoter et s'allume en bleu fixe lorsqu'une connexion est établie entre le Soundbar et le caisson de basses sans fil.

REMARQUES

- Ne branchez pas le cordon d'alimentation de ce produit ou de votre téléviseur à une prise murale tant que tous les composants ne sont pas connectés.
- Avant de déplacer ou d'installer ce produit, veillez à couper l'alimentation et à débrancher le cordon d'alimentation.
- Si l'unité principale est mise hors tension, le caisson des basses sans fil passe en mode veille, et la DEL de STANDBY à l'arrière devient rouge après avoir clignoté en bleu plusieurs fois.
- Si vous utilisez un dispositif qui utilise la même fréquence (5,8 GHz) que le Soundbar près du Soundbar, des interférences peuvent provoquer des interruptions du son.
- La distance maximale de transmission du signal sans fil de l'unité principale est d'environ 32,8 pi (10 m), mais peut varier en fonction de votre environnement d'utilisation. Si un mur métallique ou en béton armé se trouve entre l'unité principale et le caisson des basses sans fil, il est possible que le système ne fonctionne pas, car le signal sans fil ne peut pas traverser le métal.

PRÉCAUTIONS

- Les antennes de réception sans fil sont intégrées au caisson des basses sans fil. Maintenez les unités à l'écart de l'eau et de l'humidité.
- Pour des performances d'écoute optimales, assurez-vous que la zone entourant le caisson des basses sans fil et le module récepteur sans fil (vendu séparément) soit libre de tout obstacle.

Raccordement du module SWA-9100S (vendu séparément) au Soundbar

Passez à un véritable son ambiophonique sans fil en connectant le nécessaire de haut-parleur arrière sans fil Samsung (SWA-9100S, vendu séparément) à votre Soundbar.

- Veuillez acheter le modèle approprié pour votre région. Les modèles compatibles peuvent varier, selon votre région.

1. Connectez le module récepteur sans fil à deux haut-parleurs surround.

- Lors du branchement du câble du haut-parleur, connectez le fil central sur le haut-parleur.

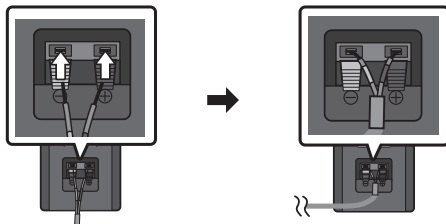

- Les câbles du haut-parleur utilisent un code couleur.

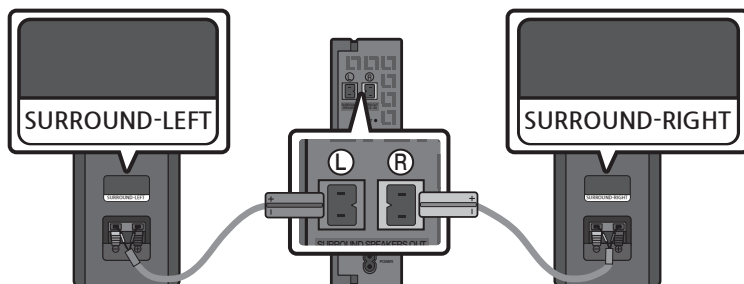

2. Vérifiez le statut de veille du module récepteur sans fil après l'avoir branché dans une prise électrique.
- Le voyant LED LINK (voyant bleu) du module récepteur sans fil clignote. Si le voyant ne clignote pas, appuyez sur le bouton **ID SET** à l'arrière du module de réception sans fil à l'aide de la pointe d'un stylo pendant 5 à 6 secondes, jusqu'à ce que le voyant LED LINK clignote (en bleu). Pour plus d'information sur le voyant LED, veuillez consulter le manuel utilisateur SWA-9100S.

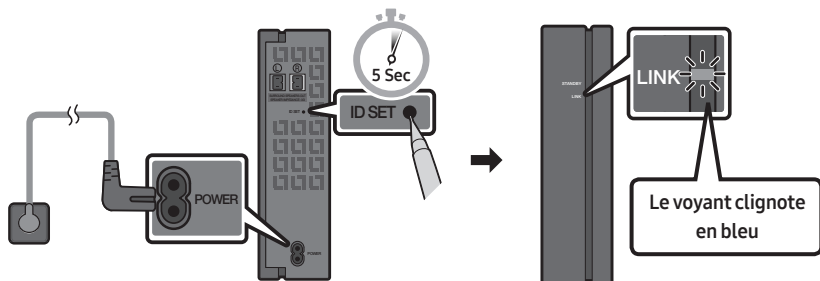

3. Appuyez sur la touche **Haut** de la télécommande et maintenez-le enfoncé pendant au moins 5 secondes.
- Le message **ID SET** apparaît sur l'écran du Soundbar pendant un moment, puis disparaît.
 - Le Soundbar est mis sous tension automatiquement lorsque **ID SET** est terminé.

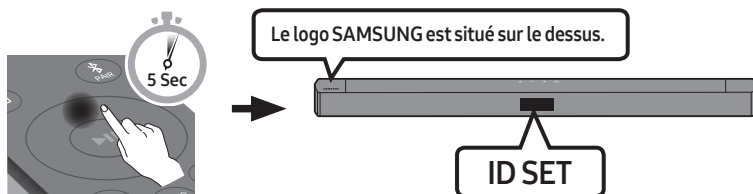

⚠ MISE EN GARDE

- Si votre Soundbar est en train de lire de la musique lorsqu'il est connecté au module SWA-9100S, vous entendrez probablement des grésillements provenant du haut-parleur lors de la finalisation de la connexion.

4. Vérifiez que le voyant LINK est bleu fixe (connexion établie).

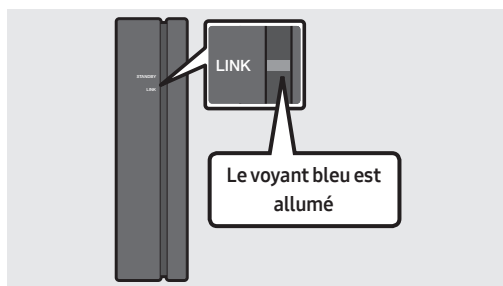

Le voyant LINK cesse de clignoter et s'allume en bleu fixe lorsqu'une connexion est établie entre le Soundbar et le module récepteur sans fil.

5. Si le module SWA-9100S n'est pas connecté, répétez la procédure décrite à l'étape 2.

05 UTILISATION D'UNE CONNEXION FILAIRE AU TÉLÉVISEUR

Diffusez le son de votre téléviseur par le Soundbar à l'aide de connexion filaires ou sans fil.

- Lorsque le Soundbar est connecté à un téléviseur Samsung sélectionné, il peut être contrôlé à l'aide de la télécommande du téléviseur.
 - Cette fonction est prise en charge par les téléviseurs Samsung Smart sortis en 2017 ou après et qui prennent en charge le Bluetooth lors de la connexion du Soundbar au téléviseur à l'aide d'un câble optique.
 - Cette fonction vous permet également d'utiliser le menu du téléviseur pour régler le son et d'autres paramètres, ainsi que le volume et la mise en sourdine.

Connexion à l'aide d'un câble optique

Lorsque le son d'une diffusion est encodé en Dolby Digital et que le paramètre «Format audio de sortie numérique» est défini sur PCM sur votre téléviseur, nous recommandons de changer ce paramètre en le définissant sur Dolby Digital. Une fois que vous avez modifié le paramètre sur le téléviseur, vous pouvez profiter d'une meilleure qualité sonore. (Le menu du téléviseur peut utiliser différents termes pour Dolby Digital et PCM, selon le fabricant du téléviseur.)

Liste de contrôle de pré-connexion

- Lorsque vous utilisez un câble optique et que les bornes ont leurs caches, assurez-vous de retirer les caches.

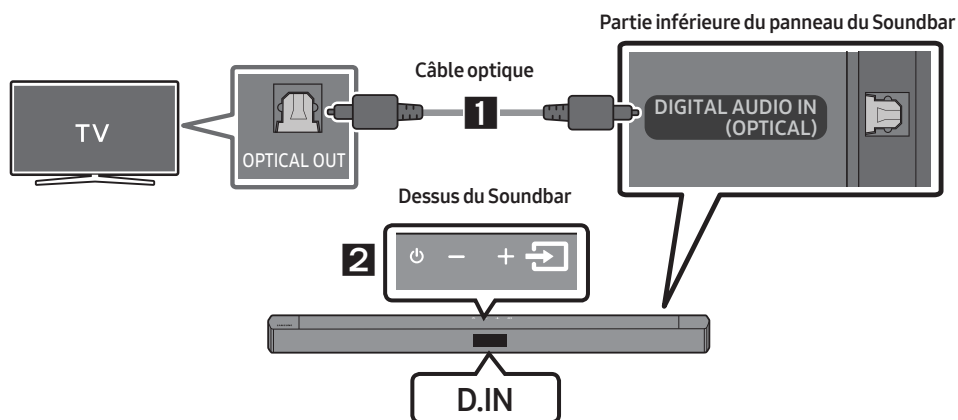

1. Branchez le connecteur **DIGITAL AUDIO IN (OPTICAL)** du Soundbar sur le connecteur OPTICAL OUT du téléviseur avec un câble optique numérique.
2. Appuyez sur le bouton (**Source**) du panneau supérieur ou de la télécommande, puis sélectionnez le mode «**D.IN**».

06 UTILISATION D'UNE CONNEXION SANS FIL AVEC LE TÉLÉVISEUR

Connexion d'un téléviseur par Bluetooth

Lorsqu'un téléviseur est connecté par Bluetooth, vous pouvez profiter du son stéréo sans vous encombrer avec des câbles.

- Un seul téléviseur peut être connecté à la fois.

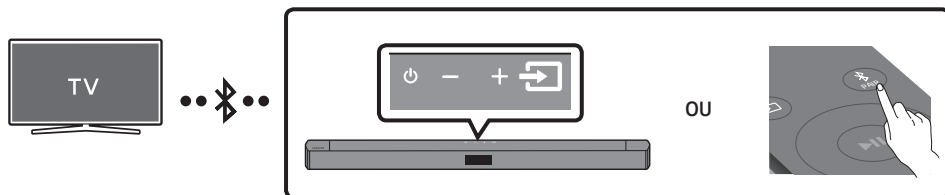

Connexion initiale

1. Appuyez sur le bouton **PAIR** de la télécommande pour accéder au mode «**BT PAIRING**».
- (OU) a. Appuyez sur le bouton **Source** du panneau supérieur, puis sélectionnez «**BT**». «**BT**» passe automatiquement à «**BT PAIRING**» en quelques secondes ou à «**BT READY**» s'il y a un enregistrement de connexion.
- b. Lorsque «**BT READY**» apparaît, appuyez sur le bouton **Source** du panneau supérieur du Soundbar et maintenez-le enfoncé pendant plus de 5 secondes pour afficher «**BT PAIRING**».
2. Sélectionnez le mode Bluetooth sur le téléviseur. (Pour plus d'informations, reportez-vous au manuel du téléviseur.)
3. Sélectionnez «**[AV] Samsung Soundbar B4-Series**» ou «**[AV]Soundbar B4-Series**» dans la liste affichée sur l'écran du téléviseur. Lorsqu'un Soundbar est disponible, il a le statut «**Need Pairing**» ou «**Paired**» dans la liste des périphériques Bluetooth du téléviseur. Pour se connecter au Soundbar, sélectionnez le message et établissez une connexion.
 - Lorsque le téléviseur est connecté, **[Nom du téléviseur]** → «**BT**» s'affiche sur l'écran situé à l'avant du Soundbar.
4. Le son du téléviseur est désormais diffusé sur le Soundbar.

Si le téléviseur ne trouve pas le Soundbar

- Connectez le téléviseur et le Soundbar avec un câble optique, puis sélectionnez le mode «**D.IN**» en appuyant sur le bouton **Source** sur le dessus du Soundbar. Vérifiez si la sortie audio fonctionne normalement, puis passez aux étapes 2 et 3.

En cas d'échec de la connexion du périphérique

- Si l'entrée correspondant au Soundbar précédemment connecté (par ex., «[AV] Samsung Soundbar B4-Series» ou «[AV]Soundbar B4-Series» figure dans la liste, supprimez-la.
- Répétez ensuite les étapes 1 à 3.

REMARQUE



- Une fois que vous avez connecté le Soundbar à votre téléviseur la première fois, utilisez le mode «**BT READY**» pour la reconnexion.

Déconnexion du Soundbar du téléviseur

Appuyez sur le bouton  (**Source**) du panneau supérieur ou de la télécommande, puis sélectionnez n'importe quel mode sauf «**BT**».

- La déconnexion prend du temps car le téléviseur doit recevoir une réponse du Soundbar. (Le temps requis peut différer en fonction du modèle du téléviseur.)
- Pour annuler la connexion Bluetooth automatique entre le Soundbar et le téléviseur, appuyez sur la touche **Gauche** de la télécommande pendant 5 secondes en mode «**BT READY**». (Activation/désactivation de la connexion du téléviseur)

Quelle est la différence entre BT READY et BT PAIRING ?

- **BT READY** : Dans ce mode, vous pouvez rechercher les téléviseurs connectés précédemment ou brancher un appareil mobile précédemment connecté dans le Soundbar.
- **BT PAIRING** : Dans ce mode, vous pouvez connecter un nouvel appareil au Soundbar. (Appuyez sur la touche  **PAIR** de la télécommande ou appuyez sur le bouton  (**Source**) situé sur le dessus du Soundbar et maintenez-le enfoncé pendant plus de 5 secondes pendant que le Soundbar est en mode «**BT**».)

REMARQUES

- Si vous êtes invité à saisir un code PIN lors de la connexion à un périphérique Bluetooth, entrez «0000».
- En mode de connexion Bluetooth, la connexion Bluetooth est perdue si la distance entre le Soundbar et le périphérique Bluetooth est supérieure à 32,8 pi (10 m).
- Le Soundbar se désactive automatiquement après avoir passé 18 minutes à l'état Prêt.
- Il se peut que le Soundbar n'effectue pas correctement la recherche ou la connexion Bluetooth dans les cas suivants :
 - En présence d'un champ électrique puissant dans l'environnement du Soundbar.
 - Si deux appareils Bluetooth ou plus sont jumelés simultanément avec le Soundbar.
 - En cas de désactivation, de mauvais positionnement ou de dysfonctionnement du périphérique Bluetooth.
- Les appareils électroniques peuvent créer des interférences radio. Les appareils produisant des ondes électromagnétiques doivent être gardés à distance de l'unité principale du Soundbar, par exemple les micro-ondes, les appareils de réseau sans fil, etc.

07 BRANCHEMENT D'UN PÉRIPHÉRIQUE EXTERNE

Connectez un périphérique externe via une connexion filaire ou Bluetooth pour lire le son du périphérique externe via le Soundbar.

Branchement à l'aide d'un câble optique

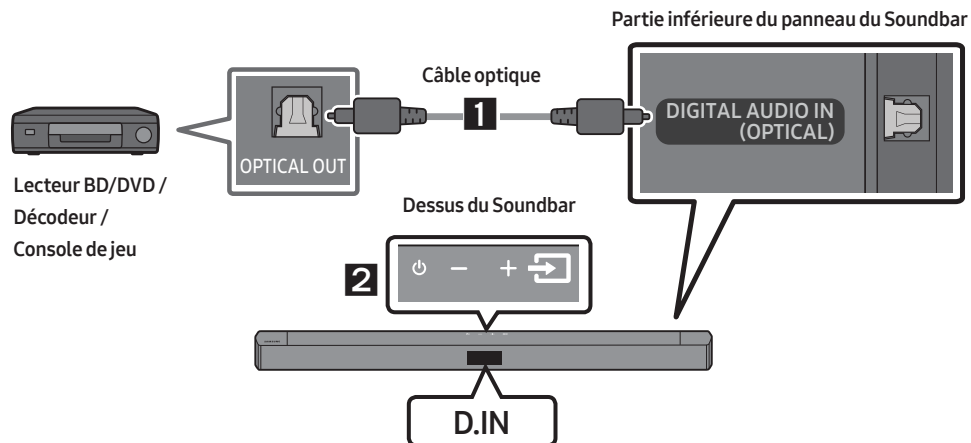

1. Branchez le connecteur **DIGITAL AUDIO IN (OPTICAL)** de l'unité principale sur le connecteur **OPTICAL OUT** du périphérique source à l'aide d'un câble optique numérique.
2. Sélectionnez le mode «**D.IN**» en appuyant sur le bouton  (**Source**) du panneau supérieur ou de la télécommande.

08 CONNEXION À UN PÉRIPHÉRIQUE DE STOCKAGE USB

Vous pouvez diffuser des morceaux se trouvant sur des périphériques de stockage à l'aide du Soundbar.

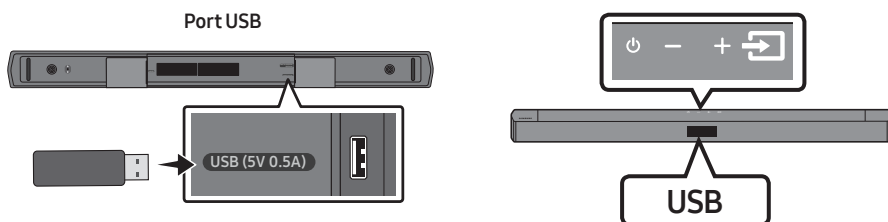

1. Connectez le périphérique USB au port USB situé en bas du produit.
2. Appuyez sur le bouton  (**Source**) du panneau supérieur ou de la télécommande, puis sélectionnez «**USB**».
3. «**USB**» apparaît sur l'écran d'affichage.
4. Diffusez des morceaux à partir du périphérique de stockage via le Soundbar.
 - Le Soundbar se désactive automatiquement (Auto Power Down) si aucun périphérique USB n'est connecté depuis plus de 18 minutes.

Liste de compatibilité

Rallonge	Codec	Taux d'échantillonnage	Débit binaire
*.mp3	MPEG 1 Layer2	32 kHz à 48 kHz	32 à 320 kbps
	MPEG 1 Layer3	32 kHz à 48 kHz	32 à 320 kbps
	MPEG 2 Layer3	16 kHz à 24 kHz	8 à 160 kbps
	MPEG 2.5 Layer3	8 kHz à 12 kHz	8 à 160 kbps
*.wma	WMA7/8/9/STD	8 kHz à 48 kHz	32 à 320 kbps
*.aac	AAC	8 kHz à 96 kHz	< 1728 kbps
	AAC-LC		
	HE-AAC		
*.ogg	Codec Vorbis	(8, 16, 22.05, 32, 44.1, 48) kHz	ogg non pris en charge : 1. taille de bloc 0 < 256, taille de bloc 0 > 1024 2. taille de bloc 1 < 512, taille de bloc 1 > 4096 3. compteur de table de code > 64 4. entrée de table de code > 640 5. compteur de surface > 2 6. type de surface 0 7. compteur résiduel > 2 8. dimension != 2 9. compteur de cartographie > 2 10. compteur de mode > 2 11. type de résidu != numéro de canal
*.flac	-	8 kHz à 192 kHz	< 5 Mbps
*.wav	PCM/LPCM/IMA_ ADPCM/MPEG/MULAW	8 kHz à 192 kHz	< 5 Mbps
*.AIFF	Type de compression : alwa, ulaw, sowt	(8, 16, 22.05, 32, 44.1, 48, 96, 192) kHz ≤ 2 canaux	< 5 Mbps

- Si un trop grand nombre de dossiers (environ 256) et de fichiers (environ 999) sont stockés sur le périphérique USB, le Soundbar peut mettre un certain temps pour accéder aux fichiers et les lire.

09 BRANCHEMENT D'UN APPAREIL MOBILE

Connexion par Bluetooth

Lorsqu'un appareil mobile est connecté par Bluetooth, vous pouvez profiter du son stéréo sans vous encombrer avec des câbles.

- Vous ne pouvez pas connecter plusieurs périphériques Bluetooth simultanément.

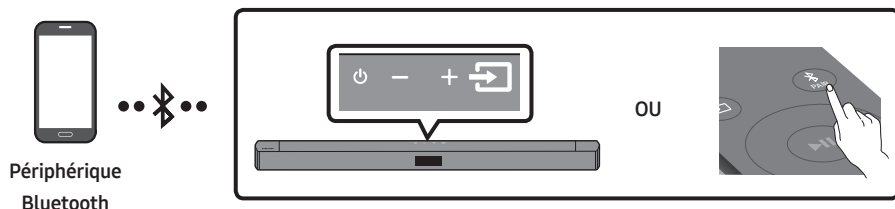

Connexion initiale

1. Appuyez sur le bouton **PAIR** de la télécommande pour accéder au mode «**BT PAIRING**».
(OU) a. Appuyez sur le bouton **(Source)** du panneau supérieur, puis sélectionnez «**BT**». «**BT**» passe automatiquement à «**BT PAIRING**» en quelques secondes ou à «**BT READY**» s'il y a un enregistrement de connexion.
b. Lorsque «**BT READY**» apparaît, appuyez sur le bouton **(Source)** du panneau supérieur du Soundbar et maintenez-le enfoncé pendant plus de 5 secondes pour afficher «**BT PAIRING**».
2. Sur votre appareil, sélectionnez «**[AV] Samsung Soundbar B4-Series**» ou «**[AV]Soundbar B4-Series**» dans la liste qui apparaît.
 - Lorsqu'un Soundbar est connecté au périphérique Bluetooth, **[Nom du périphérique Bluetooth]** → «**BT**» apparaît sur l'écran situé à l'avant.
3. Lisez des morceaux depuis le périphérique, connecté par Bluetooth, via le Soundbar.



En cas d'échec de la connexion du périphérique

- Si l'entrée correspondant au Soundbar précédemment connecté (par ex., «**[AV] Samsung Soundbar B4-Series**» ou «**[AV]Soundbar B4-Series**» figure dans la liste, supprimez-la.
- Répétez ensuite les étapes 1 et 2.

REMARQUE

- Une fois que vous avez connecté le Soundbar à votre appareil mobile la première fois, utilisez le mode «**BT READY**» pour la reconnexion.

Quelle est la différence entre BT READY et BT PAIRING ?

- **BT READY** : Dans ce mode, vous pouvez rechercher les téléviseurs connectés précédemment ou brancher un appareil mobile précédemment connecté dans le Soundbar.
- **BT PAIRING** : Dans ce mode, vous pouvez connecter un nouvel appareil au Soundbar. (Appuyez sur la touche  PAIR de la télécommande ou appuyez sur le bouton  (Source) situé sur le dessus du Soundbar et maintenez-le enfoncé pendant plus de 5 secondes pendant que le Soundbar est en mode «BT».)

REMARQUES

- Si vous êtes invité à saisir un code PIN lors de la connexion à un périphérique Bluetooth, entrez <0000>.
- En mode de connexion Bluetooth, la connexion Bluetooth est perdue si la distance entre le Soundbar et le périphérique Bluetooth est supérieure à 32,8 pi (10 m).
- Le Soundbar se désactive automatiquement après avoir passé 18 minutes à l'état Prêt.
- Il se peut que le Soundbar n'effectue pas correctement la recherche ou la connexion Bluetooth dans les cas suivants :
 - En présence d'un champ électrique puissant dans l'environnement du Soundbar.
 - En cas d'appariement simultané de plusieurs périphériques Bluetooth avec le Soundbar.
 - En cas de désactivation, de mauvais positionnement ou de dysfonctionnement du périphérique Bluetooth.
- Les appareils électroniques peuvent créer des interférences radio. Les appareils produisant des ondes électromagnétiques doivent être gardés à distance de l'unité principale du Soundbar, par exemple les micro-ondes, les appareils de réseau sans fil, etc.
- Le Soundbar prend en charge les données SBC (44,1kHz, 48kHz).
- La connexion est possible uniquement sur un périphérique Bluetooth compatible avec la fonction A2DP (AV).
- Vous ne pouvez pas brancher le Soundbar à un dispositif Bluetooth qui prend seulement en charge la fonction HF (Hands Free).
- Une fois l'appariement du Soundbar avec un périphérique Bluetooth réalisé, la sélection de «**[AV] Samsung Soundbar B4-Series**» ou «**[AV]Soundbar B4-Series**» dans la liste des périphériques numérisés de l'appareil fera automatiquement passer le Soundbar en mode «BT».
 - Accessible seulement si le Soundbar est énuméré dans la liste des dispositifs Bluetooth appariés. (Le dispositif Bluetooth et le Soundbar doivent avoir été appariés précédemment au moins une fois.)
- Soundbar apparaîtra dans la liste des appareils recherchés du dispositif Bluetooth seulement si le Soundbar affiche la mention «**BT READY**».
- Le Soundbar ne peut pas être associé à un autre appareil Bluetooth s'il est déjà en mode Bluetooth et qu'il est déjà associé à un appareil Bluetooth.

Activation du Bluetooth Power (SOUND MODE)

Si un périphérique Bluetooth précédemment apparié tente de s'apparier avec le Soundbar lorsque la fonction Bluetooth Power est activée et que le Soundbar est éteint, celui-ci se met automatiquement en marche.

1. Appuyez sur la touche **SOUND MODE** de la télécommande et maintenez-la enfoncée pendant plus de 5 secondes pendant que le Soundbar est allumé.
2. «**ON-BLUETOOTH POWER**» apparaît sur l'écran du Soundbar.

Déconnexion d'un périphérique Bluetooth d'un Soundbar

Vous pouvez déconnecter le périphérique Bluetooth à partir du système Soundbar. Pour des directives, consultez le manuel d'utilisation du périphérique Bluetooth.

- Le système Soundbar sera déconnecté.
- Lorsque le système Soundbar est déconnecté du périphérique Bluetooth, Soundbar affiche le message «**BT DISCONNECTED**» sur le panneau avant.

Déconnexion du Soundbar du périphérique Bluetooth

Appuyez sur le bouton  (**Source**) du panneau supérieur ou de la télécommande, puis choisissez n'importe quel mode à l'exception de «**BT**».

- La déconnexion prend du temps car le périphérique Bluetooth doit recevoir une réponse du Soundbar. (Le temps de déconnexion requis peut différer en fonction du périphérique Bluetooth.)
- Lorsque le Soundbar est déconnecté du périphérique Bluetooth, le message «**BT DISCONNECTED**» s'affiche sur l'écran à l'avant du Soundbar.

REMARQUES

- En mode de connexion Bluetooth, la connexion Bluetooth sera perdue si la distance entre Soundbar et l'appareil dépasse 32,8 pi (10 m).
- Le périphérique s'éteint automatiquement au bout de 18 minutes dans l'état Prêt.

Davantage d'information sur la technologie Bluetooth

Bluetooth est une technologie facilitant l'interconnexion d'appareils compatibles Bluetooth via une connexion sans fil à faible distance.

- Un appareil Bluetooth peut engendrer des bruits ou un dysfonctionnement selon les conditions d'utilisation:
 - Si une partie du corps est en contact avec le système de réception/transmission du périphérique Bluetooth ou du système Soundbar.
 - Variations électriques dues à un brouillage du signal par un mur, un coin ou une cloison de bureau.
 - Interférences électriques causées par des appareils fonctionnant sur la même bande de fréquence, notamment équipements médicaux, fours à micro-ondes et réseaux locaux sans fil.
- Maintenez la distance la plus courte possible lorsque vous jumelez le système Soundbar avec le périphérique Bluetooth.
- La qualité diminue parallèlement à la distance entre le système Soundbar et le périphérique Bluetooth. Si la distance excède la portée opérationnelle du périphérique Bluetooth, la connexion est perdue.
- La connexion Bluetooth peut s'avérer déficiente dans les zones à faible réception.
- La connexion Bluetooth ne fonctionne que lorsque l'appareil concerné est à proximité de l'unité. La connexion sera automatiquement interrompue si la distance excède la portée. Même dans les limites de cette portée, des obstacles tels que des murs ou des portes peuvent dégrader la qualité sonore.
- Le fonctionnement de ce périphérique sans fil peut engendrer un brouillage électrique.

10 INSTALLATION DU SUPPORT MURAL

Précautions d'installation

- Effectuez l'installation sur un mur vertical uniquement.
- N'installez pas le produit dans un endroit où la température ou l'humidité sont élevées.
- Vérifiez si le mur est suffisamment solide pour supporter le poids du produit. Sinon, renforcez le mur ou choisissez un autre endroit pour l'installation.
- Achetez et utilisez les chevilles ou les vis de fixation adaptées au type de mur (plâtre, métal, bois, etc.). Si possible, fixez les vis de support sur les montants des murs.
- Achetez des vis de montage mural en fonction du type et de l'épaisseur du mur sur lequel vous souhaitez installer le Soundbar.
 - Diamètre: M5
 - Longueur : 1 3/8 pouces (35 mm) ou plus long.
- Raccordez les câbles de l'unité à des périphériques externes avant de fixer le Soundbar au mur.
- Assurez-vous que l'unité est éteinte et débranchée de la source d'alimentation avant de l'installer. Sinon, cela pourrait provoquer un choc électrique.

Composantes murales

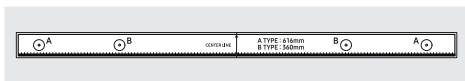

Guide de montage mural



Vis de support



Vis



Support mural

1. Placez le **Guide de montage mural** contre la surface du mur.
 - Le **Guide de montage mural** doit être à niveau.
 - Si votre téléviseur est fixé au mur, installez le Soundbar au moins 2 pouces (5 cm) en dessous du téléviseur.



↕ 2 pouces (5 cm) ou plus

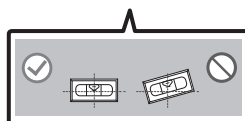
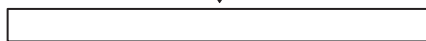

2. Alignez la **Ligne Centrale** du **Guide de montage mural** sur le centre de votre téléviseur (si vous montez le Soundbar sous ce dernier), puis fixez le **Guide de montage mural** au mur avec du ruban adhésif.

- Si vous ne l'installez pas sous un téléviseur, placez la **Ligne Centrale** au centre de la zone d'installation.

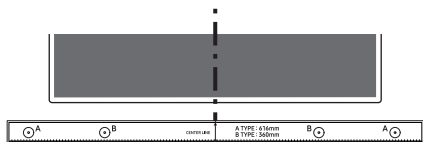

Ligne Centrale

3. Poussez une pointe de stylo ou une pointe de crayon bien taillé au centre des images **A-TYPE** à chaque extrémité du guide pour marquer les trous des vis de support, puis retirez le **Guide de montage mural**.

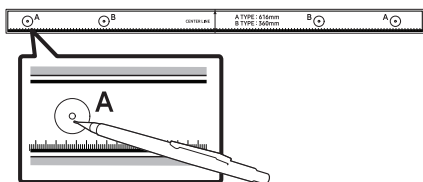

4. À l'aide d'un foret de taille appropriée, percez un trou dans le mur à chaque marque.
- Si les marques ne correspondent pas à la position des montants de la cloison, veillez à insérer les ancrages appropriés dans les trous avant d'insérer les vis de support. Si vous utilisez des ancrages, assurez-vous que les trous que vous percez sont assez grands pour les accommoder.

5. Poussez une vis (non fournie) dans chaque **Vis de support**, puis vissez fermement chaque vis dans un trou de vis de support.

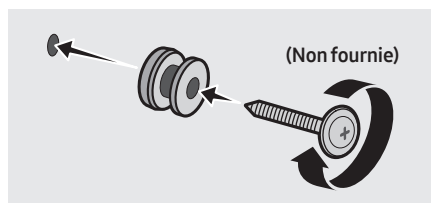

6. Installez les 2 **Support de fixation murale** selon l'orientation correcte en bas de la Soundbar, à l'aide de 2 **Vis**.

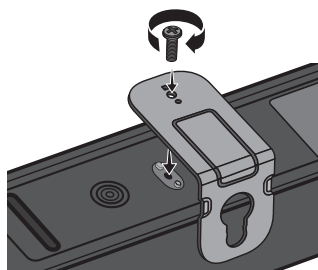

- Lors du montage, assurez-vous que l'étrier des **Support de fixation murale** est situé à l'arrière du Soundbar.

Arrière du Soundbar

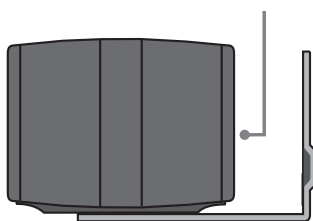

Extrémité droite du Soundbar

7. Installez le Soundbar à l'aide des **Support de fixation murale** en accrochant ces derniers sur les **Vis de support** fixées au mur.

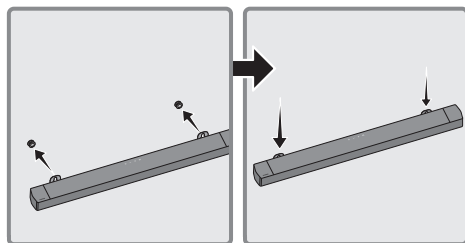

8. Faites glisser la Soundbar vers le bas, comme illustré ci-dessous, afin que les **Équerres de support mural** reposent fermement sur les **Vis de support**.

- Insérez les **Vis de support** dans la partie large (inférieure) des **Support de fixation murale**, puis faites glisser les **Support de fixation murale** vers le bas afin que les **Support de fixation murale** reposent fermement sur les **Vis de support**.

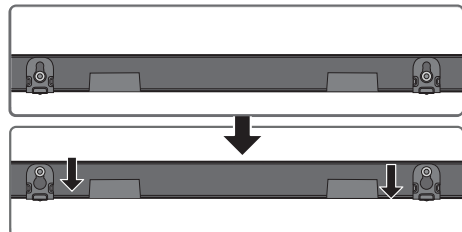

11 PLACEMENT DU SOUNDBAR SUR UN SUPPORT DE TÉLÉVISEUR

Placez le Soundbar sur un support de téléviseur.

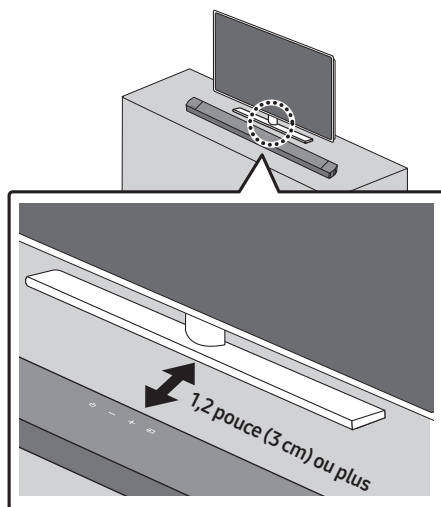

Comme illustré sur l'image, alignez le centre du Soundbar avec le centre du téléviseur, puis placez soigneusement le Soundbar sur le support du téléviseur.

Pour une qualité sonore optimale, placez le Soundbar à une distance minimale de 1,2 pouce (3 cm) de la partie avant du téléviseur.

REMARQUE

- Assurez-vous que le Soundbar est placé sur une surface plane et solide.

12 MISE À JOUR LOGICIELLE

Il se peut que Samsung propose ultérieurement des mises à jour pour le micrologiciel du système du Soundbar.

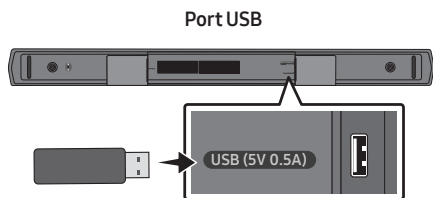

Lorsqu'une mise à jour vous est proposée, vous pouvez mettre à jour le micrologiciel en branchant un périphérique USB contenant la mise à jour sur le port USB de votre Soundbar.

Pour plus d'informations sur le téléchargement de fichiers de mise à jour, consultez le site Web de Samsung Electronics à l'adresse (www.samsung.com → Support).

Ensuite, sélectionnez le type de produit ou saisissez le numéro de modèle de votre Soundbar, sélectionnez l'option Logiciels et applications, puis Téléchargements. Les noms d'option peuvent varier.

Procédure de mise à jour

Important : La fonction de mise à jour efface tous les paramètres utilisateur. Nous vous recommandons de noter vos paramètres afin de pouvoir les redéfinir facilement après la mise à jour. Notez que la mise à jour du logiciel réinitialise également la connexion au caisson de basses.

1. Connectez une clé USB au port USB de votre ordinateur.

Important : Assurez-vous que la clé USB ne contient aucun fichier de musique. Dans le cas contraire, la mise à jour du micrologiciel est susceptible d'échouer.

2. Accédez au site (samsung.com) → sélectionnez Entrez le numéro de modèle. et entrez le modèle de votre Soundbar. Sélectionnez Manuels et téléchargements, puis téléchargez la dernière version du logiciel.
3. Enregistrez le logiciel téléchargé sur une clé USB et sélectionnez «Extraire ici» pour décompresser le dossier.
4. Éteignez le Soundbar et connectez la clé USB contenant la mise à jour logicielle au port USB.
5. Allumez le Soundbar et définissez la source sur le mode «**USB**». Dans les 3 minutes qui suivent, «**UPDATE**» s'affiche et la mise à jour commence.
6. Une fois la mise à jour terminée, le Soundbar s'éteint. Allumez le Soundbar, puis appuyez sur le bouton **— + (Volume)** du panneau supérieur pendant 5 secondes. Le message «**INIT OK**» apparaît sur l'écran et le Soundbar se réinitialise.
 - Ce produit possède une fonction de DOUBLE AMORÇAGE. Si la mise à jour du micrologiciel échoue, vous pouvez de nouveau le mettre à jour. Le câble d'alimentation CA du Soundbar doit être connecté lorsqu'une clé USB contenant un fichier de mise à jour est insérée. Ensuite, la mise à jour recommencera et rien ne sera affiché sur l'affichage fluorescent sous vide, puis la mise à jour se terminera au bout de 2 minutes.
7. Restaurez vos paramètres sur le Soundbar.

Si UPDATE ne s'affiche pas

1. Éteignez le Soundbar, débranchez le périphérique de stockage qui contient les fichiers de mise à jour du port USB du Soundbar, puis rebranchez-le.
2. Débranchez le cordon d'alimentation du Soundbar, rebranchez-le, puis allumez le Soundbar.

REMARQUES

- La mise à jour du micrologiciel peut ne pas fonctionner correctement si les fichiers audio pris en charge par le Soundbar sont stockés dans le périphérique de stockage.
- Ne coupez pas l'alimentation et ne retirez pas le périphérique USB pendant que les mises à jour sont en train d'être appliquées.
- Une fois la mise à jour terminée, la configuration utilisateur du Soundbar est initialisée afin que vous puissiez redéfinir vos paramètres. Nous vous conseillons de noter vos paramètres par écrit pour pouvoir facilement les redéfinir après la mise à jour. Notez que la mise à jour du micrologiciel réinitialise également la connexion au caisson des basses. Si la connexion au caisson des basses n'est pas rétablie automatiquement après la mise à jour, reportez-vous à la page 17. Si la mise à jour du logiciel échoue, la clé USB est peut-être défectueuse.
- Les utilisateurs de Mac OS doivent utiliser MS-DOS (FAT) comme format USB.
- La mise à jour par USB peut ne pas être disponible. Cela dépend du fabricant du périphérique de stockage.

13 DÉPANNAGE

Avant de contacter l'assistance, effectuez les vérifications suivantes.

Le Soundbar ne s'allume pas.

- Vérifiez si le cordon d'alimentation du Soundbar est correctement inséré dans la prise.

Le Soundbar fonctionne par intermittence.

- Après avoir retiré le cordon d'alimentation, réinsérez-le.
- Mettez l'appareil externe sous tension et réessayez.
- S'il n'y a pas de signal, le Soundbar s'éteint automatiquement après un certain temps. Allumez le produit. (Voir la page 8.)

Si la télécommande ne fonctionne pas.

- Pointez la télécommande directement sur le Soundbar.
- Remplacez les piles.

Le Soundbar n'émet aucun son.

- Le volume du Soundbar est trop faible ou coupé. Réglez le volume.
- Lorsqu'un appareil externe (STB, appareil Bluetooth, appareil mobile, etc.) est connecté, réglez le volume de l'appareil externe.
- Pour la sortie audio du téléviseur, sélectionnez Soundbar. (Téléviseur Samsung : Accueil (🏠) → Menu → Paramètres (⚙️) → Tous les paramètres (⚙️) → Son → Sortie audio → Sélectionnez le Soundbar)
- La connexion du câble au Soundbar ne doit pas être lâche. Débranchez le câble et rebranchez-le.
- Retirez complètement le cordon d'alimentation, rebranchez-le et mettez l'appareil sous tension.
- Initialisez le produit et réessayez. (Voir page 35.)

Le caisson de basses n'émet aucun son.

- Vérifiez que le voyant situé à l'arrière du caisson de basses s'allume en bleu. Rebranchez le Soundbar et le caisson de basses si le voyant clignote lentement en bleu ou devient rouge. (Voir page 18.)
- Vous pouvez rencontrer un problème s'il y a un obstacle entre le Soundbar et le caisson des basses. Déplacez les appareils dans une zone éloignée des obstacles.
- D'autres appareils envoyant des signaux radioélectriques à proximité peuvent interrompre la connexion. Éloignez votre haut-parleur de tels appareils.
- Retirez et rebranchez la fiche d'alimentation.

Le volume du caisson des basses est trop faible.

- Le volume d'origine du contenu que vous lisez peut être faible. Essayez de régler le niveau du caisson des basses. (Voir page 13.)
- Rapprochez-vous du haut-parleur du caisson des basses.

Le Soundbar ne figure pas dans la liste des appareils Bluetooth du téléviseur.

- Débranchez le cordon d'alimentation du Soundbar, rebranchez-le, puis faites une nouvelle recherche. (Voir page 24.)
- Connectez le téléviseur et le Soundbar avec un câble optique, puis sélectionnez le mode «D.IN» en appuyant sur le bouton  (Source) sur le dessus du Soundbar. Vérifiez si la sortie audio fonctionne normalement, puis faites une nouvelle recherche. (Voir page 24.)

Le Soundbar ne se connecte pas par Bluetooth.

- Lors de la connexion d'un nouvel appareil, passez à « **BT PAIRING** » pour la connexion. (Appuyez sur le bouton  **PAIR** de la télécommande ou sur le bouton  **(Source)** de l'unité pendant au moins 5 secondes.)
- Si le Soundbar est connecté à un autre appareil, débranchez d'abord cet appareil pour commuter l'appareil.
- Reconnectez l'appareil après avoir supprimé la liste des haut-parleurs Bluetooth sur l'appareil à connecter. (Téléviseur Samsung : Accueil () → Menu → Paramètres () → Tous les paramètres () → Son → Sortie audio → Liste des haut-parleurs Bluetooth)
- Retirez et rebranchez la fiche d'alimentation, puis réessayez.
- Initialisez le produit et réessayez. (Voir page 35.)

Le son se coupe lors d'une connexion par Bluetooth.

- Certains appareils peuvent créer des interférences radio s'ils sont trop proches du Soundbar (p. ex. fours à micro-ondes, routeurs sans fil, etc.).
- Si votre appareil connecté par Bluetooth est trop éloigné du Soundbar, il est possible que le son soit coupé. Rapprochez l'appareil du Soundbar.
- Si une partie de votre corps est en contact avec l'émetteur-récepteur Bluetooth ou que le produit est installé sur un meuble en métal, une coupure du son peut se produire. Vérifiez l'environnement d'installation et les conditions d'utilisation.

Le Soundbar ne s'allume pas automatiquement avec le téléviseur.

- Lorsque vous éteignez le Soundbar tout en regardant la télévision, la synchronisation de l'alimentation avec le téléviseur est désactivée. Éteignez d'abord le téléviseur.

14 LICENCE



Dolby, Dolby Audio, and the double-D symbol are trademarks of Dolby Laboratories Licensing Corporation. Manufactured under license from Dolby Laboratories. Confidential unpublished works. Copyright 1992-2019 Dolby Laboratories. All rights reserved.



For DTS patents, see <http://patents.dts.com>. Manufactured under license from DTS Licensing Limited. DTS, the Symbol, DTS in combination with the Symbol, and DTS 2.0 Channel are registered trademarks or trademarks of DTS, Inc. in the United States and/or other countries. © DTS, Inc. All Rights Reserved.



The Bluetooth® word mark and logos are registered trademarks owned by Bluetooth SIG, Inc. and any use of such marks by Samsung Electronics Co., Ltd. is under license. Other trademarks and trade names are those of their respective owners.



[ENERGY STAR]

ENERGY STAR qualified model only

- Your Samsung product is ENERGY STAR qualified in its factory default setting. Change to certain features, settings and functionality in this product can change the power consumption, possibly beyond the limits required for ENERGY STAR qualification.
- Environmental Protection Agency and Department of Energy. ENERGY STAR is a joint program of the Government agencies, designed to promote energy efficient products and practices.

Refer to www.energystar.gov for more information of the ENERGY STAR Program.

ENERGY STAR qualified model only (Applicable to Thin Client models only)

As an ENERGY STAR® Partner, SAMSUNG has determined that this product meets the ENERGY STAR® guidelines for energy efficiency.

- The ENERGY STAR Program has been to reduced greenhouse gas emissions and save energy through voluntary labeling.
- Power management setting of this product have been enabled by default, and have various timing setting from 1 minutes to 5 hours.
- The product can wake with a button press on the chassis from sleep mode.

ENERGY STAR qualified model only (The other models)

- As an ENERGY STAR Partner, Samsung has determined that this product or product models meets the ENERGY STAR guideline for energy efficiency.
-

15 AVIS DE LICENCES LIBRES

Pour envoyer des questions concernant les sources ouvertes, communiquez avec Samsung Open Source (<http://opensource.samsung.com>).

16 REMARQUE IMPORTANTE CONCERNANT LE SERVICE

Les chiffres et les illustrations contenus dans ce Guide d'utilisation sont fournis à titre de référence uniquement et pourraient ne pas représenter exactement le produit.

17 CARACTÉRISTIQUES ET GUIDE

Spécifications

Nom de modèle	HW-B450
USB	5V/0,5A
Poids	3,1 lbs (1,4 kg)
Dimensions (L x H x P)	33,8 x 2,3 x 3,0 po (858,8 x 59,0 x 75,0 mm)
Plage de températures en fonctionnement	+41°F à +95°F (+5°C à +35°C)
Plage d'humidité en fonctionnement	10 % à 75 %
AMPLIFICATEUR Puissance de sortie nominale	40W x 2, 6 ohm
Formats de lecture pris en charge (Le son DTS 2.0 est lu au format DTS.)	LPCM 2ch, Dolby Audio™ (prise en charge de Dolby® Digital), DTS

Nom du caisson de basses	PS-WB45T
Poids	9,9 lbs (4,5 kg)
Dimensions (L x H x P)	7,2 x 13,5 x 11,6 po (184,0 x 343,0 x 295,0 mm)
AMPLIFICATEUR Puissance de sortie nominale	220W

REMARQUES

- Samsung Electronics Co., Ltd se réserve le droit de modifier les caractéristiques sans préavis.
- Le poids et les dimensions sont approximatifs.

SAMSUNG

GARANTIE LIMITÉE À L'ACHETEUR INITIAL

Samsung Electronics Canada Inc. (SECA) garantit ce produit contre tout défaut de fabrication. SECA garantit aussi que si cet appareil ne fonctionne pas convenablement durant la période de garantie SECA se réservera le droit de réparer ou de remplacer l'appareil défectueux.

Toutes les réparations sous garantie doivent être effectuées par un Centre de service autorisé SECA. Le nom et l'adresse du Centre de service le plus près de chez vous peut être obtenu en composant sans frais le 1- 800- SAMSUNG ou en visitant notre site web au www.samsung.ca

MAIN-D'OEUVRE
UN (1) AN (AU COMPTOIR)

PIÈCES
UN (1) AN

Pour tous les modèles portatifs, le transport de l'appareil sera la responsabilité du client. Le reçu de vente original doit être conservé par le client car cela constitue la seule preuve d'achat acceptée. Le client doit le présenter au Centre de service agréé au moment où il fait la demande d'une réparation sous garantie.

EXCLUSIONS (CE QUI N'EST PAS COUVERT)

Cette garantie ne couvre pas les dommages causés par un accident, un incendie, une inondation, un cas de force majeure, un mauvais usage ou une tension incorrecte. La garantie ne couvre pas une mauvaise installation, une mauvaise réparation, une réparation non autorisée et tout usage commercial ou dommages survenus durant le transport. Le fini extérieur et intérieur de même que les lampes ne sont pas couverts par cette garantie. Les ajustements par le client qui sont expliqués dans le guide de l'utilisateur ne sont pas couverts en vertu de cette garantie. Cette garantie sera automatiquement annulée pour tout appareil qui aurait un numéro de série manquant ou modifié. Cette garantie est valable seulement sur les appareils achetés et utilisés au Canada.

Samsung Electronics Canada Inc

2050 Derry Rd West

Mississauga, On. L5N 0B9

Tel: 1-800-SAMSUNG (726-7864)

Fax: (905) 542- 1199

Website: http://www.samsung.com/ca_fr



© 2022 Samsung Electronics Co., Ltd. Tous droits réservés.

Comment contacter Samsung dans le monde

Si vous avez des suggestions ou des questions concernant les produits Samsung, veuillez contacter le Service Consommateurs Samsung.

SIÈGE SOCIAL

Samsung Electronics Canada Inc. 2050 Derry Road West, Mississauga, Ontario L5N 0B9 Canada

TEL: 1-800-SAMSUNG (1-800-726-7864)

www.samsung.com/ca_fr/support

Pays	Centre de service Samsung ☎	Site Web
■ Amérique du Nord		
CANADA	1-800-SAMSUNG (726-7864)	www.samsung.com/ca/support (English) www.samsung.com/ca_fr/support (French)
U.S.A	1-800-SAMSUNG (726-7864)	www.samsung.com/us/support