

AOC

Manuale d'uso Monitor LCD

Retroilluminazione LED **U32U1**



HDMI[®]

www.aoc.com

©2019 AOC. Tutti i diritti riservati.

Sicurezza.....	1
Convenzioni nazionali	1
Alimentazione.....	2
Installazione	3
Pulizia.....	4
Altro.....	5
Installazione.....	6
Contenuti della confezione.....	6
Installazione del supporto e della base	7
Regolare l'angolo di visuale	8
Collegamento del monitor	9
HDR	10
Regolazione.....	11
Tasti di scelta.....	11
Guida ai tasti OSD (Menu).....	13
OSD Setting (Impostazioni OSD).....	15
Luminance (Luminosità)	16
Image Setup (Impost. Immagine)	17
Color Setup (Configurazione colore)	18
Picture Boost (Miglior. Immagine).....	20
Extra	21
OSD Setup (Impost. OSD).....	22
Indicatore LED	23
Driver.....	24
i-Menu (Screen+)	24
e-Saver.....	25
Risoluzione problemi	26
Specifiche.....	27
Specifiche generali.....	27
Modalità di visualizzazione preimpostate.....	28
Assegnazione dei pin	29
Plug and Play	30

Sicurezza

Convenzioni nazionali

Le sottosezioni che seguono descrivono convenzioni utilizzate in questo documento.

Note, richiami all'Attenzione e Avvisi

In questa guida, blocchi di testo possono essere accompagnati da un'icona e stampati in grassetto o in corsivo. Questi blocchi sono Note, richiami all'Attenzione ed Avvisi che sono utilizzati come segue:



NOTA: Una NOTA indica informazioni importanti che aiutano a fare un migliore utilizzo del computer.





ATTENZIONE: Un richiamo all'ATTENZIONE indica o danni potenziali all'hardware o la perdita di dati, e spiega come evitare il problema.



AVVISO: Un messaggio d'attenzione indica la possibilità di lesioni personali e spiega come evitare il problema. Alcuni avvisi possono apparire sotto formati diversi e potrebbero non essere accompagnati da un'icona. In questi casi, la presentazione specifica dell'avviso è imposta dalle autorità competenti.

Alimentazione

 Il monitor deve essere fatto funzionare solamente con il tipo d'alimentazione indicato sull'etichetta. Se non si conosce il tipo d'alimentazione fornita alla propria abitazione, consultare il fornitore d'energia o la locale compagnia elettrica.

 Il monitor è dotato di una spina a tre dentelli con messa a terra, dove il terzo dentello serve per la messa a terra. Questa spina potrà essere inserita solo in una presa con messa a terra. Se la presa di corrente non accomoda spine a tre dentelli, fare installare la corretta presa da un elettricista, oppure utilizzare un adattatore per garantire la messa a terra dell'attrezzatura. Non sottovalutare lo scopo di sicurezza della spina con mass a terra.

 Si raccomanda di scollegare la spina in caso di temporali, oppure quando l'unità non è usata per periodi prolungati. Questo impedirà i danni al monitor provocati dai fulmini e dai picchi di corrente.

 Non sovraccaricare ciabatte e prolunghe. Il sovraccarico può essere causa di incendi o scosse elettriche.

 Per garantire il funzionamento appropriato, usare il monitor solo con computer approvati UL che hanno ricettacoli configurati in modo appropriato e marcati 100-240 V CA, Min. 5 A.

 La presa a muro deve trovarsi in prossimità dell'attrezzatura ed essere di facile accesso.

 Da utilizzare solo con l'adattatore di alimentazione collegato

Produttori: Delta Electronics, Inc. Modello: ADP-180TB F

Installazione

! Non collocare il monitor su di un carrello, supporto, treppiede, staffa o tavolo instabile. Se il monitor cade, si possono provocare lesioni alle persone e gravi danni a questo prodotto. Utilizzare solamente carrelli, supporti, treppiedi, staffe o tavoli raccomandati dal produttore oppure venduti con questo prodotto. Qualsiasi installazione del prodotto deve essere eseguita attenendosi alle istruzioni del produttore, e devono essere usati accessori d'installazione raccomandati dal produttore. Un prodotto collocato su carrello deve essere spostato con attenzione.

! Non inserire mai oggetti di qualsiasi tipo attraverso le fessure del monitor. Diversamente si possono danneggiare i circuiti e provocare incendi o elettrocuzioni. Non versare mai liquidi sul monitor.

! Non collocare la parte frontale del prodotto sul pavimento.

! Se si installa il monitor su una parete o in uno scaffale, usare il kit approvato dal produttore, ed attenersi alle istruzioni del kit.

! Lasciare dello spazio libero attorno al monitor come mostrato di seguito. Diversamente la circolazione dell'aria potrebbe essere inadeguata e provocare quindi il surriscaldamento, con conseguente pericolo d'incendio o danni al monitor.

Fare riferimento alla figura che segue per le aree di ventilazione raccomandate attorno al monitor quando è installato su parete o supporto:

Installazione con base

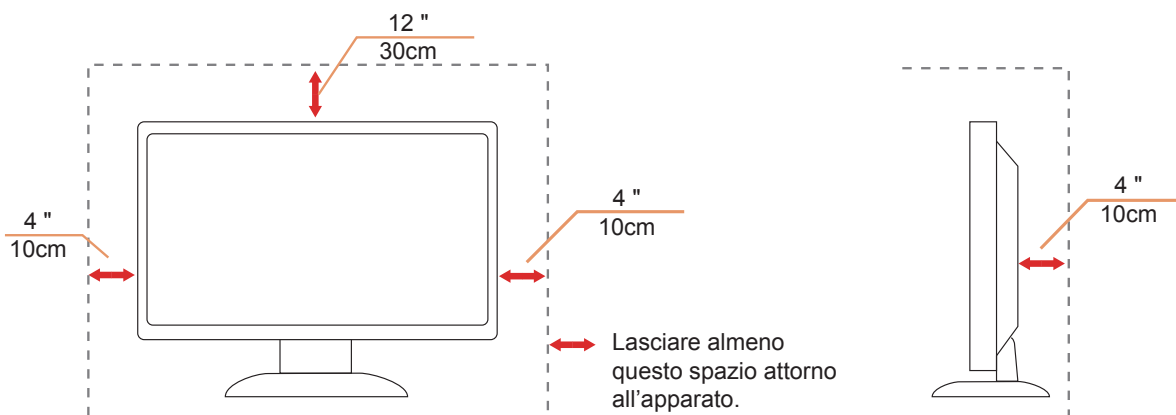

Pulizia

 Pulire regolarmente le coperture con un panno. Si può usare un detergente delicato per pulire le macchie, non usare detersivi forti che possono danneggiare le coperture del prodotto.

 Durante la pulizia, assicurarsi che il detergente non penetri all'interno del prodotto. Il panno per la pulizia non deve essere ruvido, diversamente graffierà le superfici.

 Scollegare il cavo d'alimentazione prima di pulire il prodotto.



Altro

 Se il prodotto emette strani odori, rumori o fumo, scollegare IMMEDIATAMENTE la spina dalla presa di corrente e contattare un Centro assistenza.

 Assicurarsi che le aperture per la ventilazione non siano bloccate da mobili o tessuti.

 Non far subire al monitor LCD forti vibrazioni o impatti severi durante il funzionamento.

 Non colpire o far cadere il monitor durante il funzionamento o il trasporto.

Installazione

Contenuti della confezione

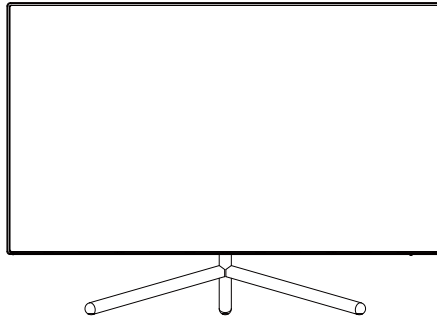

*

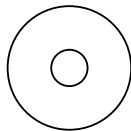

Manuale su CD

*

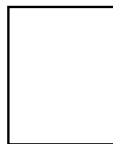

Scheda garanzia



Cavo d'alimentazione



Adattatore di corrente

*



Cavo HDMI

*



Cavo DP

*



Cavo USB

* Non tutti i cavi segnale (DP, HDMI, USB) saranno forniti in dotazione in tutti i paesi e zone. Per informazioni, contattare il rivenditore o filiale AOC di zona.

Installazione del supporto e della base

Attenersi alle fasi che seguono per installare o rimuovere la base.

Installazione:

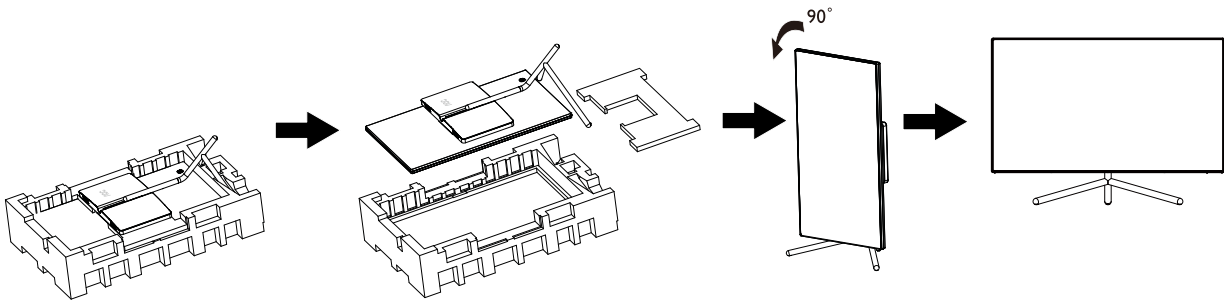

Rimozione:

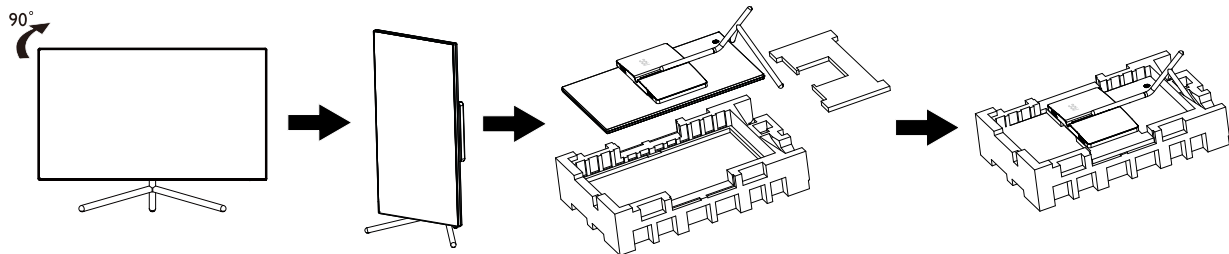

Regolare l'angolo di visuale

Per ottenere la visione ottimale si raccomanda di guardare all'intera faccia del monitor e poi regolare l'inclinazione in base alle proprie preferenze.

Quando si cambia l'angolazione del monitor, afferrare la base in modo che il monitor non si sbilanci.

Il monitor può essere regolato come indicato di seguito:

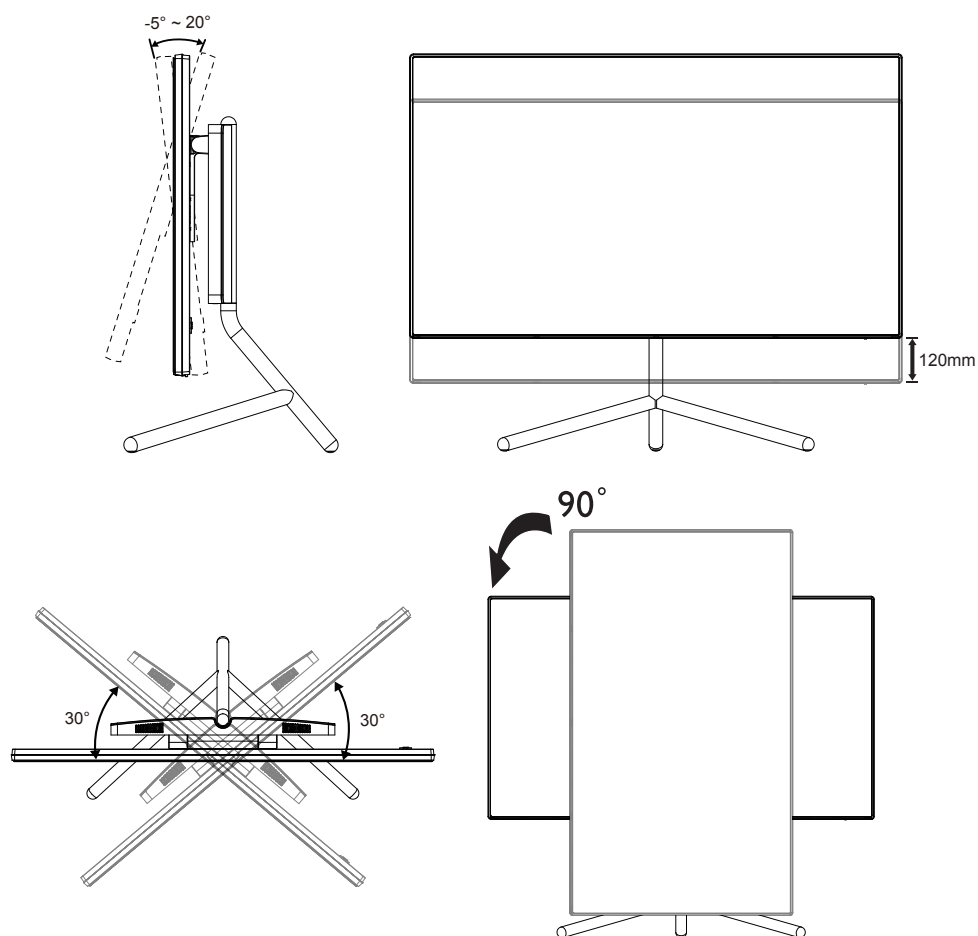

NOTA:

Non toccare lo schermo LCD quando si eseguono le regolazioni. Diversamente lo schermo LCD potrebbe danneggiarsi o rompersi.

Collegamento del monitor

Collegamento dei cavi sul retro del monitor e del computer:

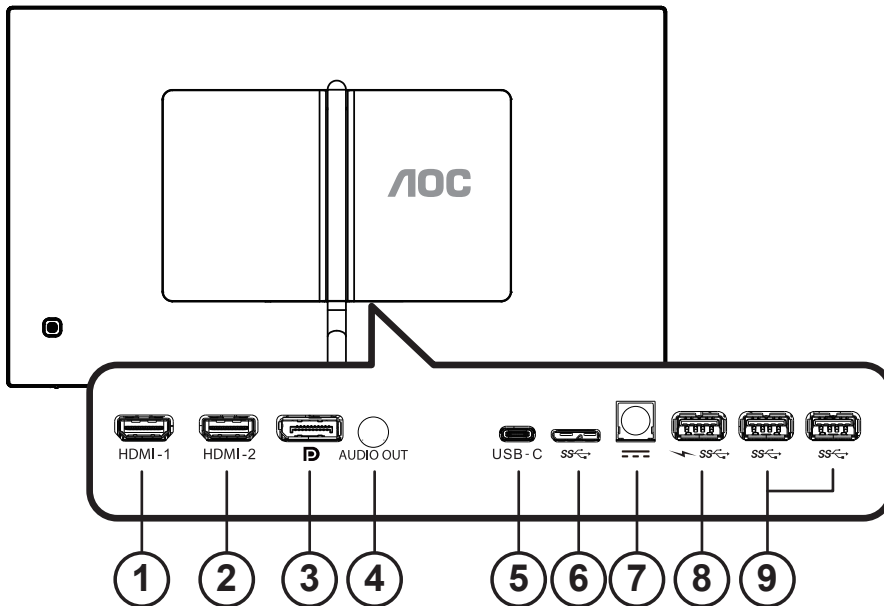

1. HDMI-1
2. HDMI-2
3. DP
4. Uscita audio
5. USB-C
6. Tonalità
7. Alimentazione
8. USB3.2 Gen1 downstream + carica rapida
9. USB3.2 Gen1 downstream

Collegamento al PC

1. Collegare saldamente il cavo di alimentazione alla parte posteriore del display.
2. Spegnerne il computer e staccare il cavo di alimentazione.
3. Collegare il cavo del segnale del display al connettore video nella parte posteriore del computer.
4. Inserire il cavo di alimentazione del computer e del display in una presa elettrica nelle vicinanze.
5. Accendere il computer e il display.

Se il monitor visualizza un'immagine, l'installazione è completata. In caso contrario, fare riferimento alla sezione Risoluzione dei Problemi.

Spegnerne sempre il PC ed il monitor LCD – prima di eseguire i collegamenti – per proteggere le attrezzature.

NOTA:

Quando si utilizza USB-C PD, prestare attenzione alla temperatura del coperchio posteriore. Non toccare il coperchio posteriore e spostare il monitor durante l'uso per evitare lesioni.

HDR

È compatibile con segnali di ingresso in formato HDR600.

Il display potrebbe attivare automaticamente la funzione HDR, se il lettore e il contenuto sono compatibili. Per informazioni sulla compatibilità del dispositivo e del contenuto, consultare

il produttore del dispositivo e il fornitore

del contenuto. Selezionare “Disattiva” per la funzione HDR, quando non è necessaria alcuna funzione di attivazione automatica.

Nota:

1. Non è necessaria alcuna impostazione speciale per l'interfaccia DisplayPort/HDMI in versioni WIN10 inferiori (meno recenti) a V1703.
2. È disponibile solo l'interfaccia HDMI, mentre l'interfaccia DisplayPort può funzionare in versioni WIN10 V1703.
3. Non si consiglia l'utilizzo di 3840x2160 a 50 Hz /60 Hz in PC solo per lettori UHD o Xbox One / PS4-Pro.
- a. La risoluzione del display è impostata su 3840*2160 e HDR è preimpostato su ATTIVO. In queste condizioni, lo schermo potrebbe leggermente oscurarsi per indicare che HDR è stato attivato.
- b. Una volta effettuato l'accesso ad un'app, il miglior effetto HDR si ottiene quando la risoluzione passa a 3840*2160 (se disponibile).

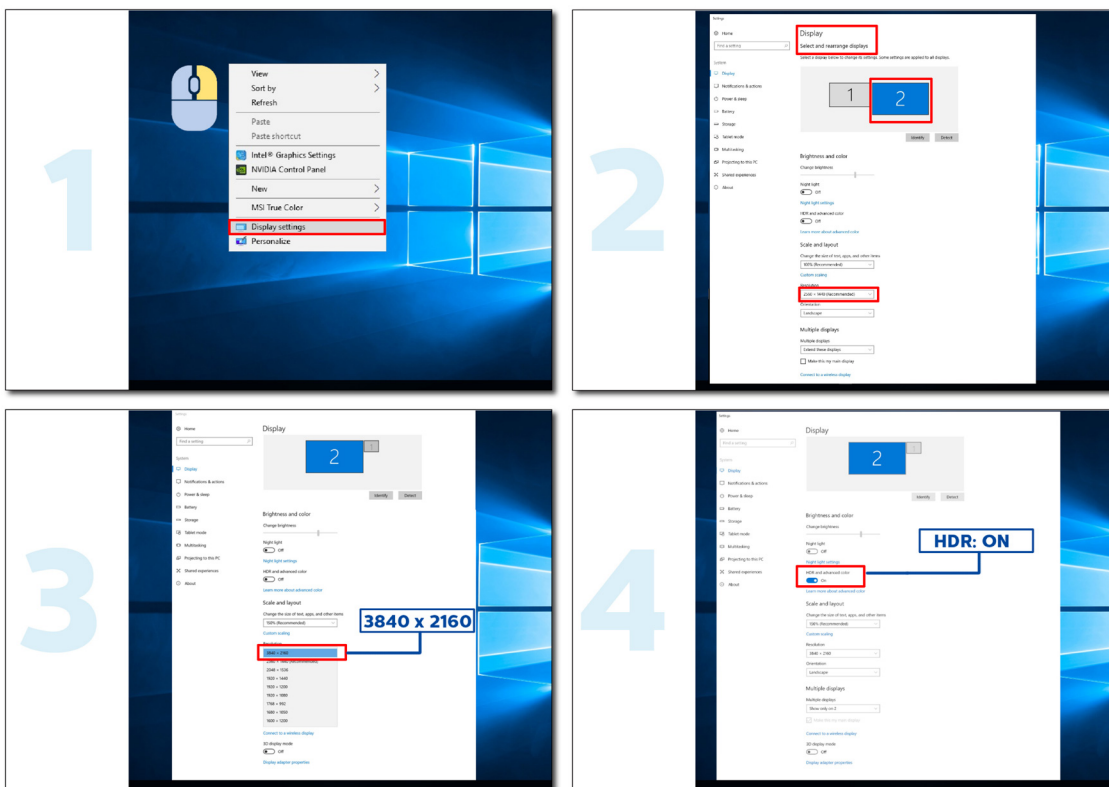

Regolazione

Tasti di scelta

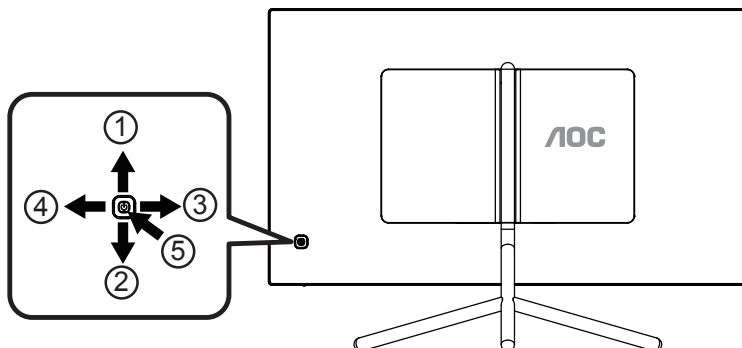

1	Source (Origine) /Up (Su)
2	ECO Mode/DCR/Down (Modalità ECO/DCR/Giù)
3	Clear Vision/Sinistra
4	Volume /Destra
5	Alimentazione/Menu/Invio

Alimentazione/Menu/Invio

Premere il tasto d'alimentazione per accendere il monitor.

Quando il menu OSD non è visualizzato, premere per visualizzare il menu OSD oppure per confermare la selezione.

Premere per circa 2 secondi per spegnere il monitor.

Volume /Destra

In assenza di OSD, premere il tasto Volume per attivare la barra di regolazione del volume. Premere Sinistra o Destra per regolare il volume (solo modelli con altoparlanti).

Source (Origine) /Up (Su)

Quando il menu OSD è chiuso, il tasto Source svolge la funzione di tasto di scelta rapida Source. Premere continuamente il tasto Source per selezionare l'origine fra gli ingressi mostrati nella barra dei messaggi, premere il tasto Menu/Enter per passare all'origine selezionata.

ECO Mode/DCR/Down (Modalità ECO/DCR/Giù)

Quando il menu OSD non è visualizzato, premere Down (Giù) per regolare (Modalità ECO/DCR). Quindi premere il tasto "Sinistra" o "Destra" per scegliere diverse opzioni di ECO/DCR.

Clear Vision

1. Quando il menu OSD non è visualizzato, premere il tasto “Sinistra” per attivare Clear Vision.
2. Usare i tasti “Sinistra” o “Destra” per selezionare tra le impostazioni Weak (Debole), Medium (Medio), Strong (Forte) o Off (Disattiva). L'impostazione predefinita è sempre “Off” (Disattiva).

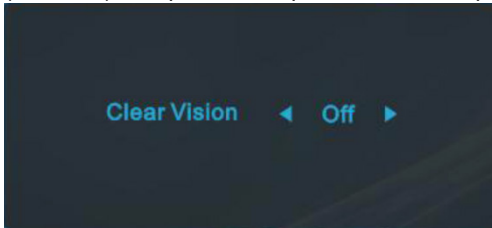

3. Tenere premuto per 5 secondi il tasto “Sinistra” per attivare la demo Clear Vision, sullo schermo sarà visualizzato per 5 secondi il messaggio “Clear Vision Demo: on” (Demo Clear Vision: attiva). Tenere di nuovo premuto per 5 secondi il tasto “Sinistra” e la demo Clear Vision sarà disattivata.

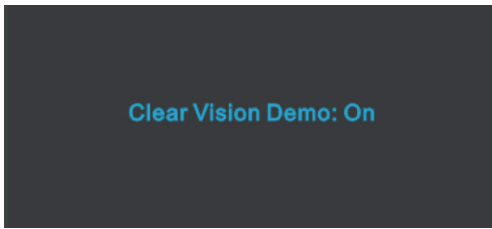

La funzione Clear Vision fornisce la migliore visione delle immagini convertendo le immagini a bassa risoluzione e sfuocate in immagini chiare e vivide.

Clear Vision	Off(Disattiva)	Adjust the Clear Vision
	Weak (Debole)	
	Medium(Medio)	
	Strong(Forte)	
Clear Vision Demo	Disattiva / Attiva	Abilita o disabilita modalità Demo

Guida ai tasti OSD (Menu)

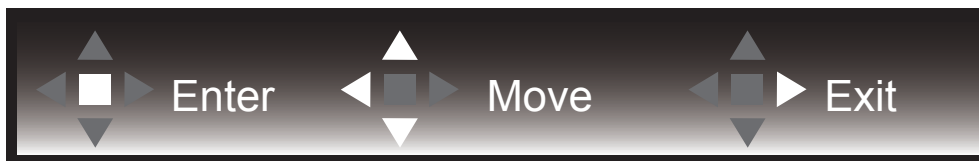

Invio : Utilizzare il tasto Invio per accedere al successivo livello OSD

Sposta : Utilizzare il tasto Sinistro/Su/Giù per spostare la selezione OSD

Esci : Utilizzare il tasto Destra per uscire dal menu OSD



Invio : Utilizzare il tasto Invio per accedere al successivo livello OSD

Sposta : Utilizzare il tasto Destra/Su/Giù per spostare la selezione OSD

Esci : Utilizzare il tasto Sinistra per uscire dal menu OSD



Invio : Utilizzare il tasto Invio per accedere al successivo livello OSD

Sposta : Utilizzare il tasto Su/Giù per spostare la selezione OSD

Esci : Utilizzare il tasto Sinistra per uscire dal menu OSD



Sposta : Utilizzare il tasto Sinistro/Destro/Su/Giù per spostare la selezione OSD



Esci : Utilizzare il tasto Sinistro per uscire dal menu OSD e passare al precedente livello OSD

Invio : Utilizzare il tasto Destro per accedere al successivo livello OSD

Selezione : Utilizzare il tasto Su/Giù per spostare la selezione OSD



Invio : Utilizzare il tasto Invio per applicare l'impostazione OSD e tornare al precedente livello OSD

Selezione : Utilizzare il tasto Giù per regolare l'impostazione OSD



Seleziona : Utilizzare il tasto Su/Giù per regolare l'impostazione OSD



Invio : Utilizzare il tasto Invio per uscire dal menu OSD e passare al precedente livello OSD
Seleziona : Utilizzare il tasto Sinistro/Destro per regolare l'impostazione OSD

OSD Setting (Impostazioni OSD)

Semplici istruzioni di base sui tasti di controllo.

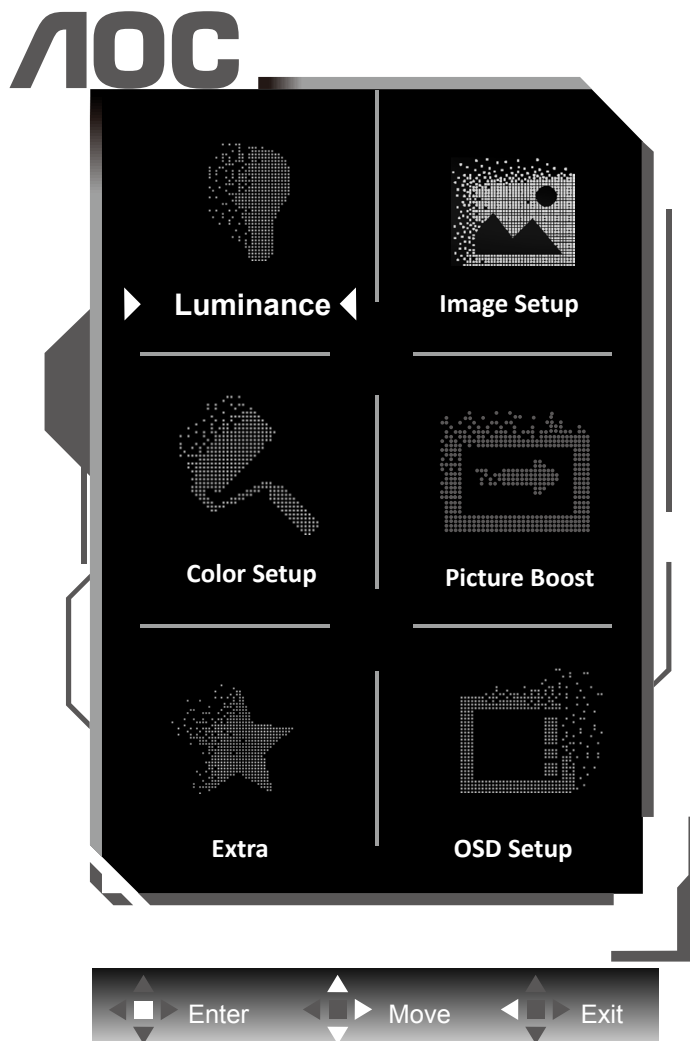



- 1). Premere il tasto MENU per attivare la finestra OSD.
- 2). Osservare la Guida ai tasti per spostare o selezionare (regolare) le impostazioni OSD
- 3). Funzione di blocco/sblocco OSD: Per bloccare/sbloccare il menu OSD, tenere premuto il tasto Giù per 10 secondi mentre la funzione OSD non è attiva.

Nota:

- 1). Se il prodotto ha un solo segnale d'ingresso, la voce "Input Select" (Selezione Input) è disabilitata.
- 2). Modalità ECO (tranne la modalità Standard), DCR e modalità DCB: per questi quattro stati può essere presente uno solo.

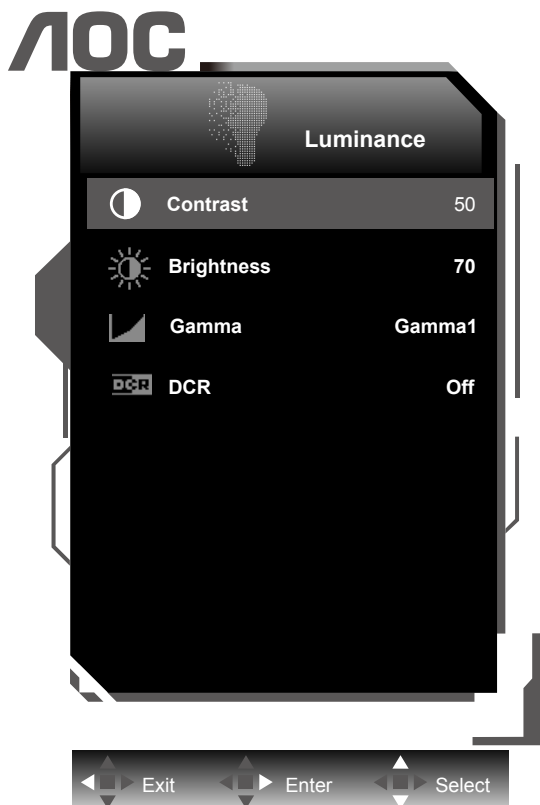
Luminance (Luminosità)





	Contrast (Contrasto)	0-100	Contrasto da registro digitale.
	Brightness (Luminosità)	0-100	Regolazione illuminazione
	Gamma	Gamma1	Regola su Gamma 1
		Gamma2	Regola su Gamma 2
		Gamma3	Regola su Gamma 3
	DCR	Off (Disattiva)	Disabilita il rapporto di contrasto dinamico
On (Attivo)		Abilita il rapporto di contrasto dinamico	

Nota:

Quando "HDR/Modalità HDR" in "Image Setup (Impost. Immagine)" è impostato su "non spento", non è possibile regolare tutte le voci in "Luminanza".

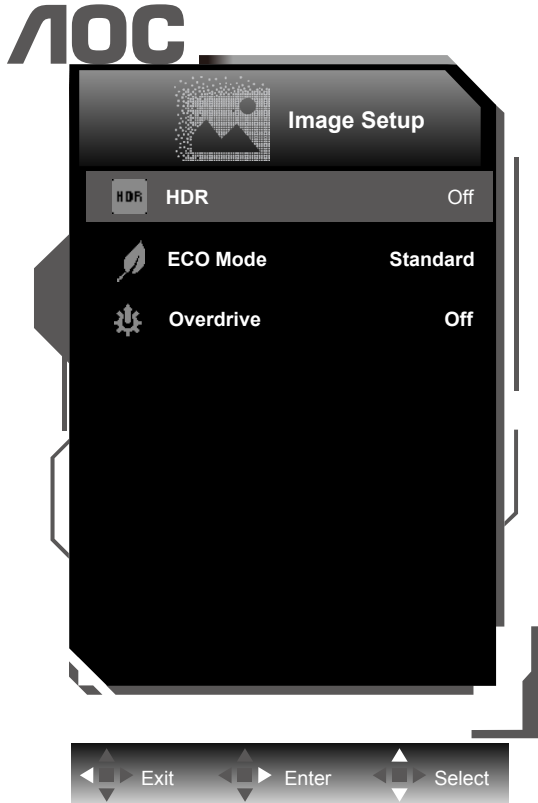
Image Setup (Impost. Immagine)



	HDR/HDR Mode	Off / DisplayHDR / HDR Picture / HDR Movie / HDR Game	Selezionare la modalità HDR. Nota: Quando viene rilevato HDR, l'opzione HDR viene visualizzata per la regolazione. Quando non viene rilevato HDR, l'opzione Modalità HDR viene visualizzata per la regolazione.	
	Eco mode (Econom.)	Standard		Modalità standard
		Text (Texto)		Modalità di testo
		Internet		Modalità Internet
		Game (Giochi)		Modalità giochi
		Movie (Film)		Modalità Film
		Sports (Sport)		Modalità Sport
		Reading (Lettura)		Modalità Lettura
		Uniformity		Modalità Uniformity
	Overdrive	Weak (Debole)		Regola i tempi di risposta.
		Medium (Medio)		
		Strong (Forte)		
Off (Disattiva)				

Color Setup (Configurazione colore)

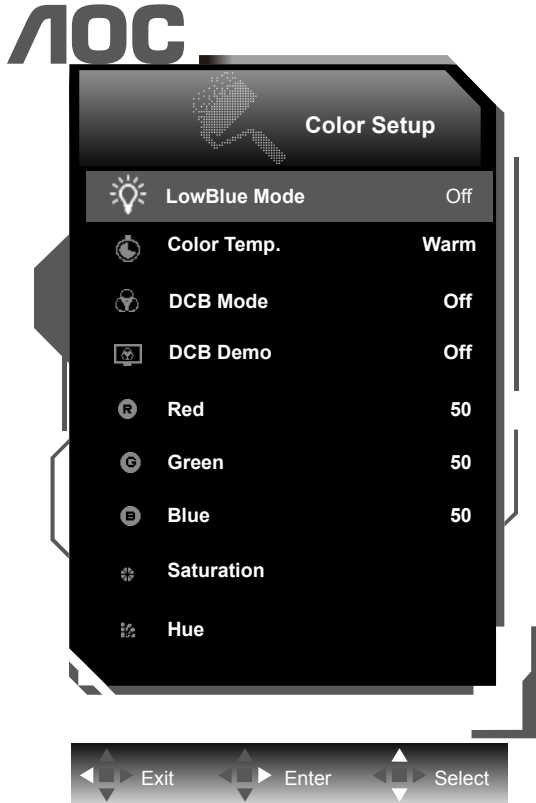

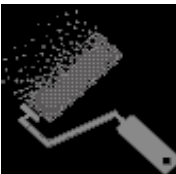
	LowBlue Mode (Modo di Blu Basso)	Multimedia (Multimedia) /Internet (Internet) / Office (Ufficio) /Reading (Lettura) /Off (Disattiva)		Riduce l'onda di luce blu per il controllo della temperatura di colore	
	Color Temp. (Colore)	Warm (Caldo)			Richiama la temperatura colore calda da EEPROM.
		Normal (Normale)			Richiama la temperatura colore normale da EEPROM.
		Cool (Freddo)			Richiama la temperatura colore fredda da EEPROM.
		sRGB			Richiama la temperatura colore sRGB da EEPROM.
		User (Utente)			Richiama la temperatura colore utente dalla memoria EEPROM.
	DCB Mode (DCB Modalità)	Full Enhance (Miglior. Completo)	Attiva o Disattiva		Abilita o disabilita la modalità Miglior. Completo
		Nature Skin (Interfaccia Naturale)	Attiva o Disattiva		Abilita o disabilita la modalità Interfaccia Naturale
		Green Field (Campo Verde)	Attiva o Disattiva		Abilita o disabilita la modalità Campo verde
		Sky-blue (Blue Cielo)	Attiva o Disattiva		Abilita o disabilita la modalità Blue Cielo
		AutoDetect (Rilevamento Auto.)	Attiva o Disattiva		Abilita o disabilita la modalità Rilevamento automatico
DCB Demo (DCB Dimostrazione)		Attiva o Disattiva		Abilita o disabilita modalità demo	
Red			0-100	Red gain from Digital-register.	

	Green		0-100	Green gain from Digital-register.
	Blue		0-100	Blue gain from Digital-register.
	Saturation (Saturazione)		R 0 ~ 100 G 0 ~ 100 B 0 ~ 100 C 0 ~ 100 Y 0 ~ 100 M 0 ~ 100	Regolazione della saturazione
	Hue (Tonalità)		R 0 ~ 100 G 0 ~ 100 B 0 ~ 100 C 0 ~ 100 Y 0 ~ 100 M 0 ~ 100	Regolazione della tonalità

Nota:

Quando "HDR/Modalità HDR" in "Image Setup (Impost. Immagine)" è impostato su "non spento", non è possibile regolare tutte le voci in "Impostazione colore".

Picture Boost (Miglior. Immagine)

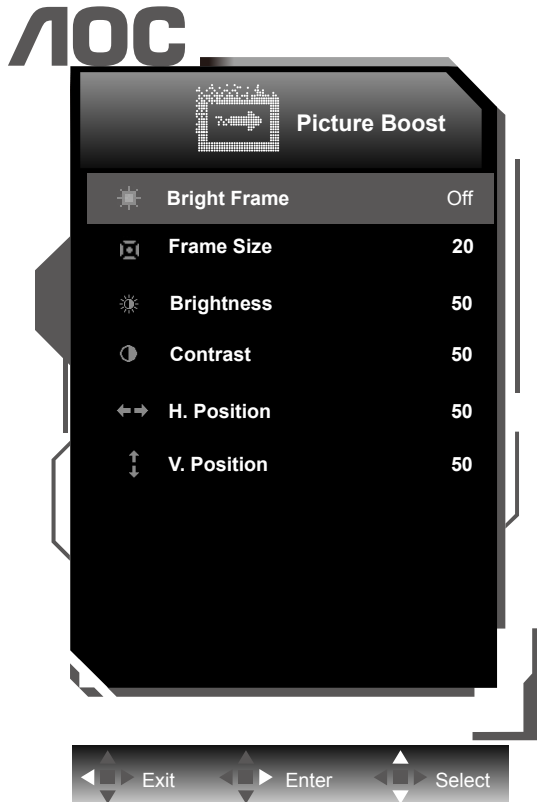



	Bright Frame (Cornice Luminosa)	Attiva o Disattiva	Disabilita o abilita Cornice Luminosa
	Frame Size (Dimen. Cornice)	14-100	Regola le dimensioni della cornice
	Brightness (Luminosità)	0-100	Regola la luminosità della cornice
	Contrast (Contrasto)	0-100	Regola il contrasto della cornice
	H. Position (Posizione-O.)	0-100	Regola la posizione orizzontale della cornice
	V. Position (Posizione-V.)	0-100	Regola la posizione verticale della cornice

Nota:

Regolare luminosità, contrasto e posizione della Cornice Luminosa per una migliore esperienza visiva.

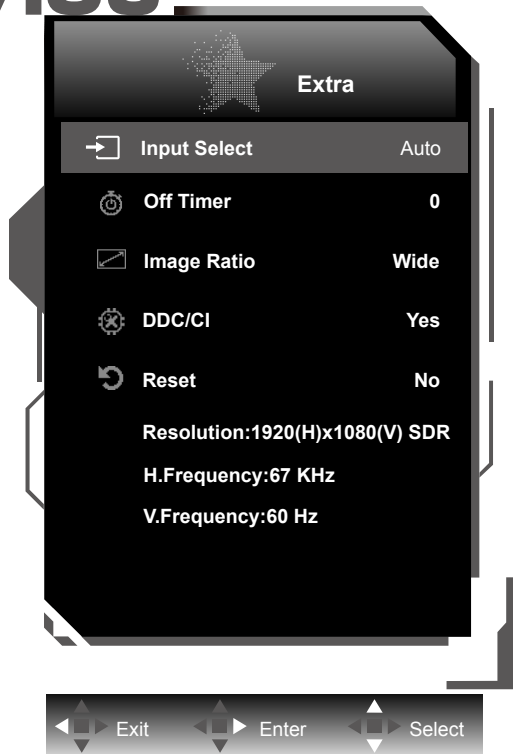
Extra



	Input Select (Selezione Input)		Seleziona l'origine del segnale d'ingresso
	Off timer (Timer spegnimento)	0-24 ore	Seleziona l'intervallo per lo spegnimento DC
	Image Ratio (Rapporto Immagine)	Widescreen / 4:3 / 1:1 / Movie1 / Movie2	Selezionare il rapporto proporzioni immagine per la visualizzazione.
	DDC/CI	Sì o No	Attiva/disattiva il supporto DDC/CI
	Reset (Ripristino)	Sì o No	Ripristina il menu sui valori predefiniti

OSD Setup (Impost. OSD)

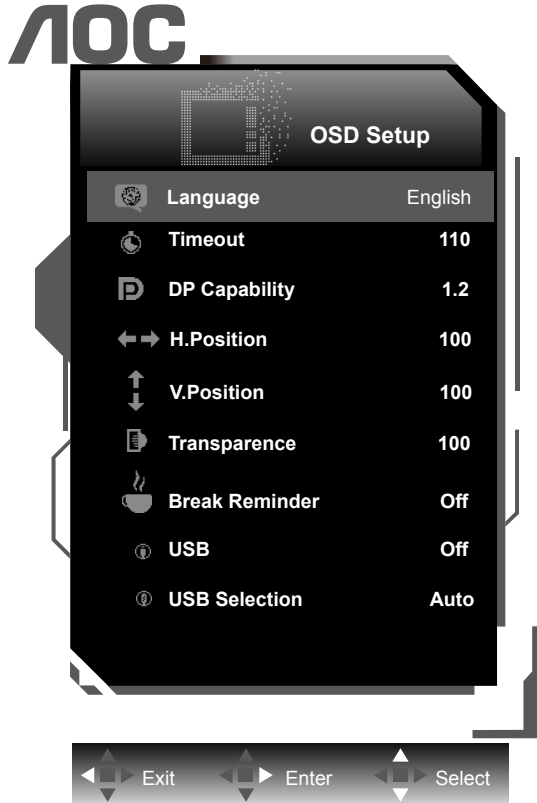

	Language (Lingua)		Selezionare la lingua del menu OSD
	Timeout	5-120	Regola il timeout del menu OSD
	DP Capability (Capacità DP)	1.1/1.2/1.4	Solo DP1.2/DR1.4 supporta la funzione HDR
	H. Position (Posizione-O.)	0-100	Regola la posizione orizzontale del menu OSD
	V. Position (Posizione-V.)	0-100	Regola la posizione verticale del menu OSD
	Transparence (Trasparenza)	0-100	Regola la trasparenza del menu OSD
	Break Reminder (Promemoria pausa)	Attiva o Disattiva	Promemoria pausa se continua a funzionare per oltre 1 ora.
	USB	3.0 / 2.0 / Off (Disattiva)	Select USB type.
	USB Selection (USB selezione)	Auto (Automatico) / USB C / USB up (USB su)	Select USB input source.

Nota:

Se i contenuti video DP supportano DP1.2/DP1.4, selezionare DP1.2/DP1.4 per DP Capability (Capacità DP); diversamente selezionare DP1.1

Indicatore LED

Stato	Colore del LED
Modalità massima potenza	Bianco
Modalità disattivazione	Arancione

Driver

i-Menu (Screen+)

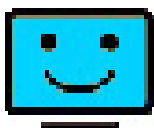

Benvenuto nel software AOC "i-Menu". i-Menu rende facile regolare le impostazioni di visualizzazione del monitor usando i menu su schermo invece del tasto OSD sul monitor. Seguire la guida all'installazione per completare l'installazione. Sistemi operativi supportati dal software: Windows 10, Windows 8, Windows 7.

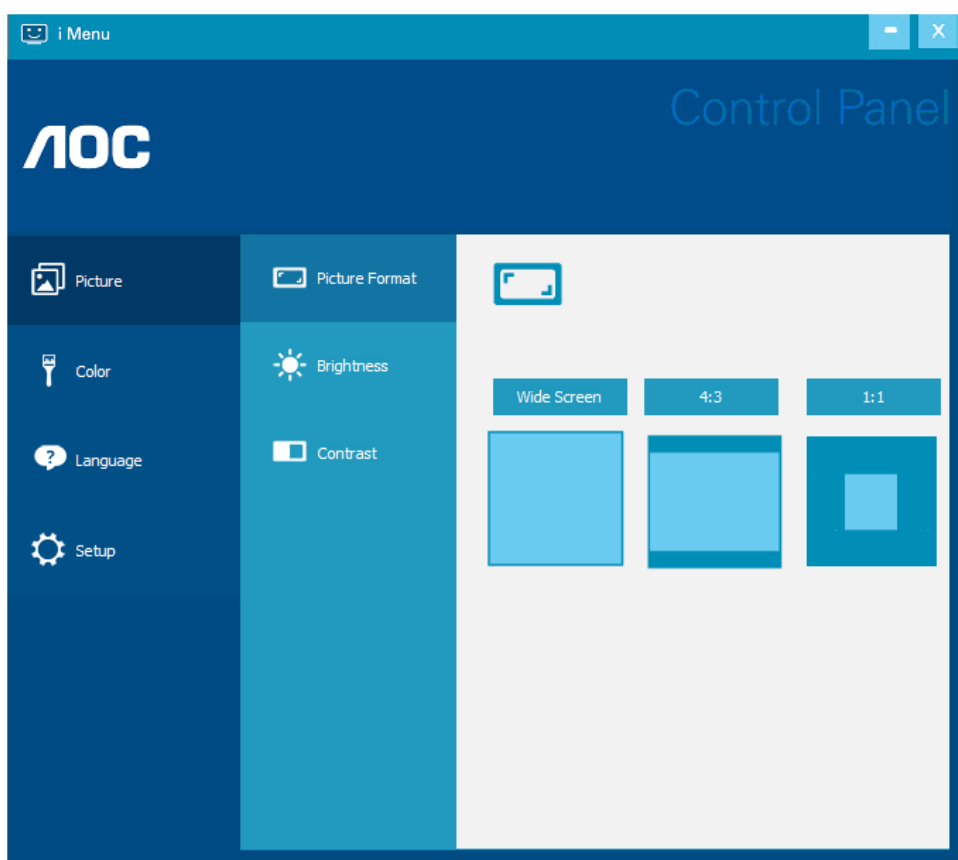

Schermo+ può essere attivato tramite i-Menu. Il software Screen+ è uno strumento di divisione del desktop; divide il desktop in vari pannelli e ciascun pannello visualizza una finestra diversa. Basta trascinare la finestra sul pannello corrispondente per accedervi. Supporta la visualizzazione di più monitor per semplificare le attività.

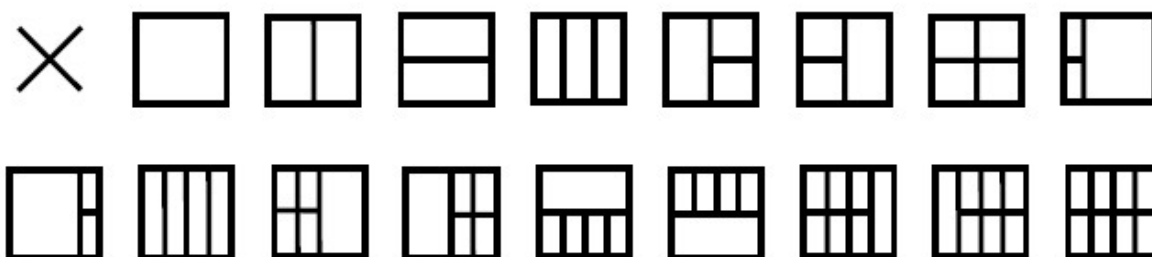

e-Saver



Benvenuto nel software AOC e-Saver di gestione energetica del monitor! e-Saver AOC è dotato di funzioni Smart Shutdown (Spegnimento intuitivo) che permettono ai monitor di spegnersi puntualmente in qualsiasi stato si trovi il PC (acceso, spento, modalità di sospensione o screen saver); l'intervallo effettivo di spegnimento dipende dalle preferenze personali (fare riferimento all'esempio che segue).

Fare clic su "driver/e-Saver/setup.exe" per avviare l'installazione del software e-Saver; seguire le istruzioni della procedura guidata per completare l'installazione del software.

In ciascuno dei quattro stati del PC, si può scegliere dal menu a discesa l'intervallo voluto (in minuti) per spegnere automaticamente il monitor. Di seguito illustriamo l'esempio di cui sopra:

- 1). Il monitor non si spegnerà mai quando il PC è acceso.
- 2). Il monitor si spegnerà automaticamente 5 minuti dopo avere spento il PC.
- 3). Il monitor si spegnerà automaticamente 10 minuti dopo che il PC ha avuto accesso alla modalità di sospensione/standby.
- 4). Il monitor si spegnerà automaticamente 20 minuti dopo l'attivazione dello screen saver.

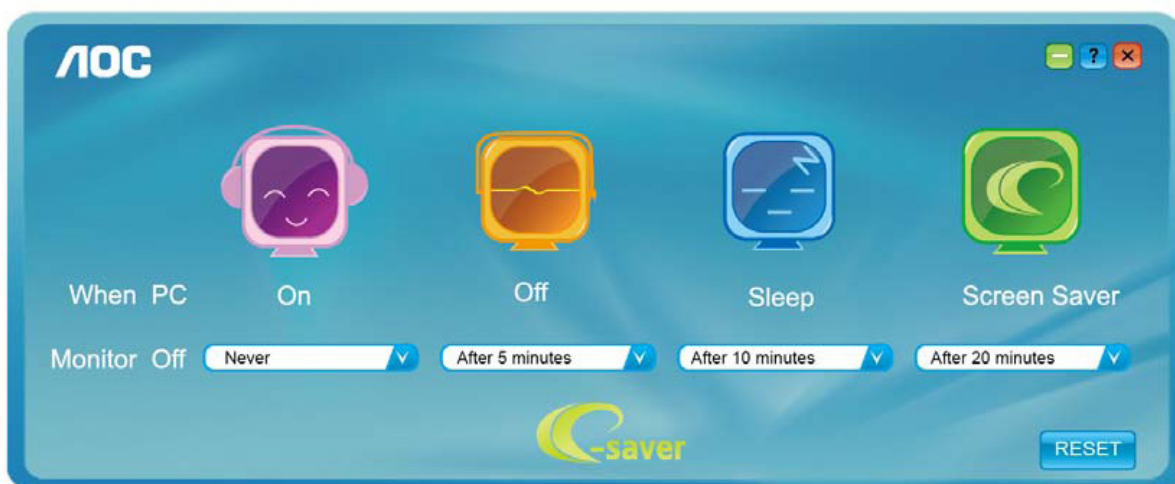

Fare clic su "RESET (RIPRISTINO)" per ripristinare le impostazioni di e-Saver sui valori predefiniti.

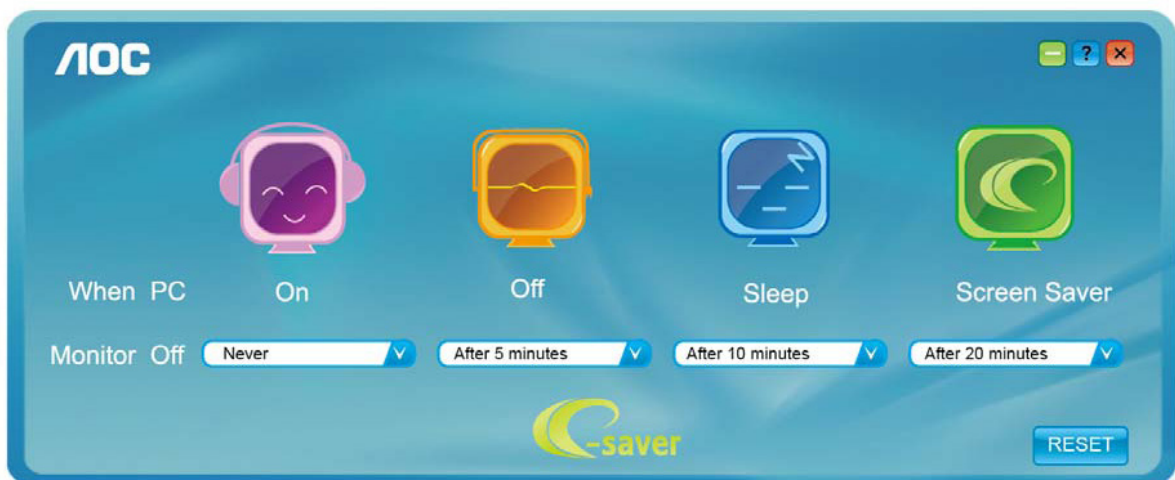

Risoluzione problemi

Problema e Domanda	Soluzioni possibili
Il LED d'alimentazione non si accende	Assicurarsi che il tasto d'alimentazione sia impostato sull'accensione e che l'adattatore di corrente sia collegato ad una presa di corrente con messa a terra ed al monitor.
Nessuna immagine sullo schermo	<ul style="list-style-type: none"> ● Il cavo d'alimentazione è collegato in modo appropriato? Controllare il collegamento del cavo d'alimentazione e l'alimentazione. ● Il cavo segnale è collegato in modo appropriato? (Collegato utilizzando il cavo HDMI) Controllare il collegamento del cavo HDMI (Collegato mediante cavo DP) Controllare il collegamento del cavo DP. * L'ingresso HDMI/DP non è disponibile su tutti i modelli. ● Se l'apparecchio è acceso, riavviare il computer per vedere la schermata iniziale (schermata d'accesso), che può essere vista. Se appare la schermata iniziale (la schermata d'accesso), avviare il computer nella modalità applicabile (la modalità provvisoria per Windows 7/8/10), quindi cambiare la frequenza della scheda video. (Fare riferimento a Impostazione della risoluzione ottimale) Se non appare la schermata iniziale (la schermata d'accesso), contattare il Centro assistenza o il rivenditore. ● Sullo schermo appare il messaggio "Ingresso non supportato"? È possibile vedere questo messaggio quando il segnale della scheda video eccede la risoluzione e la frequenza massima che il monitor è in grado di gestire correttamente. Regolare la risoluzione e la frequenza massima su valori che il monitor è in grado di gestire correttamente. ● Assicurarsi che i driver monitor AOC siano installati.
L'immagine non è chiara ed ha un problema di ombreggiature	Regolare il controllo del contrasto e della luminosità. Premere per regolare automaticamente. Assicurarsi di non usare un cavo di prolunga o un commutatore. Si raccomanda di collegare il monitor direttamente al connettore uscita della scheda video sul pannello posteriore del computer.
L'immagine rimbalza, sfarfalla oppure sono presenti delle righe ondulate sull'immagine.	Allontanare il più lontano possibile dal monitor i dispositivi elettrici che possono provocare interferenze elettriche. Usare la frequenza d'aggiornamento massima supportata dal monitor per la risoluzione che si sta usando.
Il monitor è bloccato in modalità di disattivazione	L'interruttore d'alimentazione del computer deve essere in posizione d'accensione. La scheda video del computer deve essere inserita completamente nel suo alloggiamento. Assicurarsi che il cavo video del monitor sia collegato in modo appropriato al computer. Ispezionare il cavo video del monitor ed assicurarsi che nessun pin sia piegato. Assicurarsi che il computer sia funzionante premendo il tasto di BLOCCO MAIUSCOLE della tastiera ed osservando se il LED si accende. Il LED deve accendersi o spegnersi dopo avere premuto il tasto di Blocco maiuscole.
Uno dei colori primari manca (ROSSO, VERDE o BLU)	Ispezionare il cavo video del monitor ed assicurarsi che nessun pin sia piegato. Assicurarsi che il cavo video del monitor sia collegato in modo appropriato al computer.
L'immagine presenta difetti nei colori (il bianco non appare bianco)	Regolare i colori RGB oppure selezionare la temperatura colore voluta.
Disturbi orizzontali o verticali sullo schermo	Usare la modalità di spegnimento di Windows 7/8/10. Regolare FREQUENZA e FUOCO. Premere per regolare automaticamente.
Normative e servizi	Fare riferimento alle informazioni su normativa e assistenza che si trovano nel manuale su CD o sul sito www.aoc.com (per trovare il modello acquistato nel proprio Paese e per trovare le informazioni su normative e servizi nella pagina Supporto).

Specifiche

Specifiche generali

Pannello	Nome del modello	U32U1		
	Sistema	Display LCD TFT a colori		
	Dimensioni visibili dell'immagine	80,0 cm diagonale		
	Dimensioni pixel	0,18159mm (O) x 0,18159mm (V)		
	Video	Interfaccia HDMI e interfaccia DP		
	Colori dello schermo	1,07B di colori		
Altro	Portata scansione orizzontale	30K - 160KHz		
	Dimensioni scansione orizzontale (massime)	697,31mm		
	Portata scansione verticale	23~75 Hz		
	Dimensioni scansione verticale (massime)	392,23mm		
	Risoluzione ottimale predefinita	3840x2160@60Hz		
	Plug & Play	VESA DDC2B/CI		
	Connettore ingresso	HDMI/DP/USB-C/USB su		
	Alimentazione	19,5Vdc, 9,23A		
	Consumo energetico	Tipico (luminosità e contrasto predefiniti)	60W	
Max. (luminosità = 100, contrasto =100)		≤230W		
Risparmio energetico		≤0,5W		
Caratteristiche fisiche	Tipo di connettore	HDMI/ DP/ USB-C/ Uscita cuffie		
	Tipo di cavo segnale	Staccabile		
Ambiente	Temperatura	Operativa	0°~ 40°	
		Non operativa	-25°~ 55°	
	Umidità	Operativa	Da 10% a 85% (senza condensa)	
		Non operativa	Da 5% a 93% (senza condensa)	
	Altitudine	Operativa	0~ 5000 m (0~ 16404 ft)	
		Non operativa	0~ 12192 m (0~ 40000 ft)	

Modalità di visualizzazione preimpostate

STANDARD	RISOLUZIONE	FREQUENZA ORIZZONTALE (kHz)	FREQUENZA VERTICALE (Hz)
VGA	640x480@60Hz	31.469	59.94
VGA	640x480@67Hz	35	66.667
VGA	640x480@72Hz	37.861	72.809
VGA	640x480@75Hz	37.5	75
DOS MODE	720x400@70Hz	31.469	70.087
DOS MODE	720x480@60Hz	29.855	59.710
SD	720x576@50Hz	31.25	50
SVGA	800x600@56Hz	35.156	56.25
SVGA	800x600@60Hz	37.879	60.317
SVGA	800x600@72Hz	48.077	72.188
SVGA	800x600@75Hz	46.875	75
SVGA	832x624@75Hz	49.725	74.551
XGA	1024x768@60Hz	48.363	60.004
XGA	1024x768@70Hz	56.476	70.069
XGA	1024x768@75Hz	60.023	75.029
SXGA	1280x1024@60Hz	63.981	60.02
SXGA	1280x1024@75Hz	79.975	75.025
Full HD	1920x1080@60Hz	67.5	60
FHD	1920x1080@100Hz	113.221	99.93
FHD	1920x1080@120Hz	137.26	119.982
QHD	2560x1440@60Hz	88.787	59.951
UHD	3840x2160@30Hz	65.688	30
UHD	3840x2160@60Hz	133.312	60

Nota:

La risoluzione supportata da USB 2.0 è 3840x2160 a 60 Hz. Quando si passa a USB3.0, la risoluzione supportata sarà 3840x2160 a 30 Hz.

Assegnazione dei pin

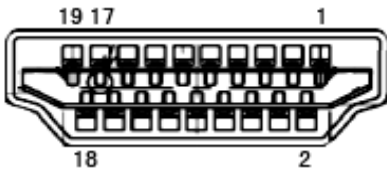

N. pin	Denominazione del segnale	N. pin	Denominazione del segnale	N. pin	Denominazione del segnale
1.	TMDS Data 2 +	9.	TMDS Data 0-	17.	DDC/CEC Ground
2.	TMDS Data 2 Shield	10.	TMDS Clock +	18.	+5V Power
3.	TMDS Data 2-	11.	TMDS Clock Shield	19.	Rilevamento Hot Plug
4.	TMDS Data 1 +	12.	TMDS Clock-		
5.	TMDS Data 1Shield	13.	CEC		
6.	TMDS Data 1-	14.	Riservato (N.C. sul dispositivo)		
7.	TMDS Data 0 +	15.	SCL		
8.	TMDS Data 0 Shield	16.	SDA		

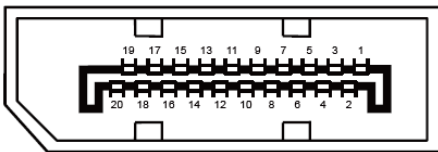

Cavo segnale schermo a colori a 20 pin

N. pin	Denominazione del segnale	N. pin	Denominazione del segnale
1	ML_Lane 3 (n)	11	GND
2	GND	12	ML_Lane 0 (p)
3	ML_Lane 3 (p)	13	CONFIG1
4	ML_Lane 2 (n)	14	CONFIG2
5	GND	15	AUX_CH (p)
6	ML_Lane 2 (p)	16	GND
7	ML_Lane 1 (n)	17	AUX_CH (n)
8	GND	18	Rilevamento Hot Plug
9	ML_Lane 1 (p)	19	Return DP_PWR
10	ML_Lane 0 (n)	20	DP_PWR

Plug and Play

Funzione Plug & Play DDC2B

Questo monitor è dotato di capacità VESA DDC2B in conformità allo STANDARD VESA DDC. Permette al monitor di informare il sistema host della sua identità e, in base al livello DDC usato, di comunicare informazioni aggiuntive sulle sue capacità di visualizzazione.

DDC2B è un canale bidirezionale di dati basato sul protocollo I2C. L'host può richiedere informazioni EDID tramite il canale DDC2B.