

Soundcore Infini Soundbar

User's manual

Model No.: A3371
51005001129 V02

Benutzerhandbuch | Manual del usuario | Manuel de l'utilisateur
Manuale utente |取扱説明書 | 사용 설명서 | Manual do Usuário
Руководство пользователя | 用户手册 | 使用者手冊
מדריך למשתמש | دليل المستخدم

01	English
10	Deutsch
18	Español
26	Français
34	Italiano
42	日本語
50	한국어
58	Portuguese
66	Русский
74	简体中文
82	繁體中文
90	עברית
98	عَرَبِيَّة

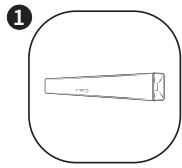

Soundcore Infini

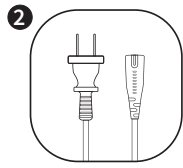

Power cord

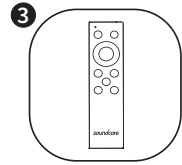

Remote control

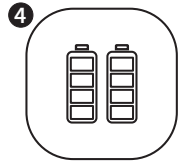

AAA batteries

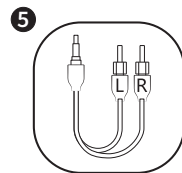

3.5mm to RCA
audio cable

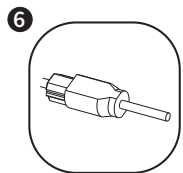

Optical cable

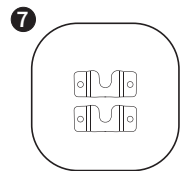

Wall mounting
brackets

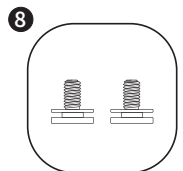

Wall mounting
bolts



User manual

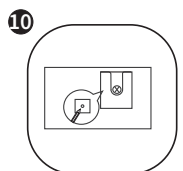

Wall mounting
template

Deutsch

- 1 Soundcore Infini
- 2 Netzkabel
- 3 Fernbedienung
- 4 AAA-Batterien
- 5 Audiokabel 3.5 mm auf RCA
- 6 Optisches Kabel
- 7 Halterungen für Wandmontage
- 8 Befestigungsschrauben für Wandmontage
- 9 Benutzerhandbuch
- 10 Schablone für Wandmontage

Français

- 1 Soundcore Infini
- 2 Cordon d'alimentation
- 3 Télécommande
- 4 Piles AAA
- 5 Câble audio RCA 3,5 mm
- 6 Câble optique
- 7 Supports de montage mural
- 8 Boulons de montage mural
- 9 Manuel de l'utilisateur
- 10 Carte de montage mural

Español

- 1 Soundcore Infini
- 2 Cable de alimentación
- 3 Mando a distancia
- 4 Pilas AAA
- 5 Cable de audio de 3,5 mm a RCA
- 6 Cable óptico
- 7 Soportes de montaje en pared
- 8 Pernos para montaje en pared
- 9 Manual del usuario
- 10 Plantilla para montaje en pared

Italiano

- 1 Soundcore Infini
- 2 Cavo di alimentazione
- 3 Telecomando
- 4 Batterie AAA
- 5 Cavo audio da 3,5 mm a RCA
- 6 Cavo ottico
- 7 Staffe di montaggio a parete
- 8 Viti per montaggio a parete
- 9 Manuale utente
- 10 Modello per montaggio a parete

日本語

- 1 Soundcore Infini
- 2 電源ケーブル
- 3 リモコン
- 4 単4電池
- 5 3.5 mm-RCA オーディオケーブル
- 6 光ケーブル
- 7 壁取り付け用ブラケット
- 8 壁取り付け用ボルト
- 9 取扱説明書
- 10 壁取り付け用テンプレート

한국어

- 1 Soundcore Infini
- 2 전원 코드
- 3 리모컨
- 4 AAA 배터리
- 5 3.5mm RCA 오디오 케이블
- 6 광 케이블
- 7 벽 설치용 브라켓
- 8 벽 설치용 볼트
- 9 사용 설명서
- 10 벽 설치용 형판

简体中文

- 1 Soundcore Infini
- 2 电源线
- 3 遥控器
- 4 AAA 电池
- 5 3.5 毫米转 RCA 音频线
- 6 光缆
- 7 墙壁安装支架
- 8 墙壁安装螺栓
- 9 用户手册
- 10 墙壁安装模板

繁體中文

- 1 Soundcore Infini
- 2 電源線
- 3 遙控器
- 4 AAA 電池
- 5 3.5 mm 轉 RCA 音訊連接線
- 6 光纖連接線
- 7 壁掛支架
- 8 壁掛螺栓
- 9 使用者手冊
- 10 壁掛模板

Portuguese

- 1 Soundcore Infini
- 2 Cabo de alimentação
- 3 Controle remoto
- 4 Pilhas AAA
- 5 Cabo de áudio RCA de 3,5 mm
- 6 Cabo óptico
- 7 Suportes de montagem na parede
- 8 Parafusos de montagem na parede
- 9 Manual do usuário
- 10 Modelo de montagem na parede

Русский

- 1 Soundcore Infini
- 2 Кабель питания
- 3 Пульт ДУ
- 4 Элементы питания типа AAA
- 5 Аудиокабель 3,5 мм –RCA
- 6 Оптический кабель
- 7 Кронштейны для настенного крепления
- 8 Болты для настенного крепления
- 9 Руководство пользователя
- 10 Образец настенного крепления

עברית

- 1 Soundcore Infini
- 2 כבל מתח
- 3 שלט רחוק
- 4 סוללות AAA
- 5 כבל שמע 3.5 מ"מ ל-RCA
- 6 כבל אופטי
- 7 תושבות התקנה על קיר
- 8 בורגי התקנה על קיר
- 9 מדריך למשתמש
- 10 תבנית להתקנה על קיר

لغربية

- 1 Soundcore Infini
- 2 سلك الطاقة
- 3 جهاز التحكم عن بُعد
- 4 بطاريات بحجم AAA
- 5 كبل صوت بحجم 3,5 مم إلى نوع RCA
- 6 كبل بصري
- 7 أقواس التركيب على الحائط
- 8 براغي للتركيب على الحائط
- 9 دليل المستخدم
- 10 قالب للتركيب على الحائط

EN Safety Instructions

- Avoid dropping.
- Do not disassemble.
- Do not submerge in water.
- Avoid extreme temperatures.
- Do not use the device outdoors during thunderstorms.
- Use original or certified cables.
- Do not use any corrosive cleaner / oil to clean.
- The product should not be exposed to dripping or splashing water.

At a Glance

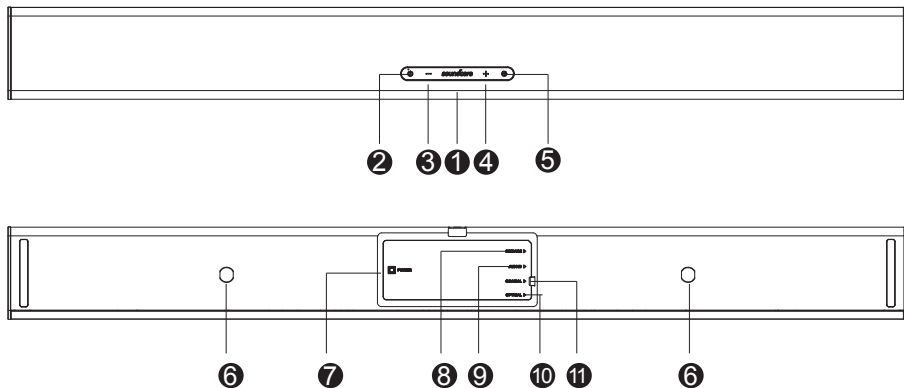

1 Status indicator

Status	Status indicator light
Standby	Solid red
Optical	Solid green (stays on for 10 seconds)
Coaxial	Solid orange (stays on for 10 seconds)
Aux in	Solid cyan (stays on for 10 seconds)
Bluetooth pairing mode	Flashing blue
Bluetooth device connected	Solid blue (stays on for 10 seconds)
Volume up and down	Flashing white

Status	Status indicator light
Maximum volume	Solid white (stays on for 10 seconds)
Minimum volume	Solid white (stays on for 10 seconds)
Music equalizer mode	Flashing white (once)
Movie equalizer mode	Flashing white (2 times)
Dialogue mode	Solid white (stays on for 5 seconds)
Mute	Solid yellow

- 2 Power button
- 3 Volume-down control
- 4 Volume-up control
- 5 Source input button
- 6 Wall mounting screw holes
- 7 Power input
- 8 Service port
- 9 Aux input
- 10 Optical input
- 11 Coaxial

Note: Press source input button and hold for 3 seconds to activate Bluetooth pairing mode.

Placement

• Table Placement

1. Place the soundbar on a solid surface.

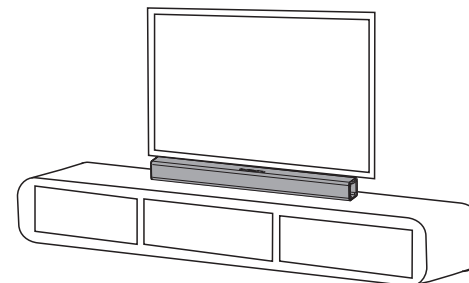

EN • Wall mount Installation

Step 1: Insert two wall mounting screws into the wall mounting screw holes, then fasten the screws.

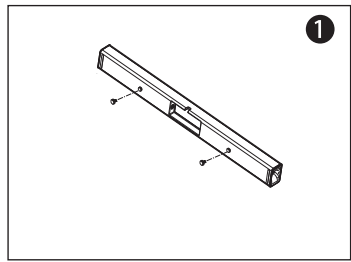

Step 2: Place the wall mounting template against the wall, under your TV. Mark the 4 bracket holes on the wall with a pencil.

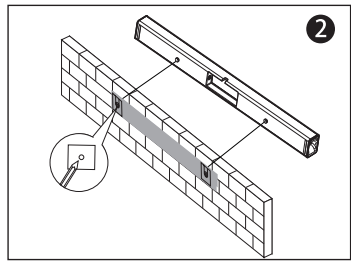

Step 3: Fix the two mounting brackets on the wall according to the center points. Use bolts (not included) to secure the brackets.

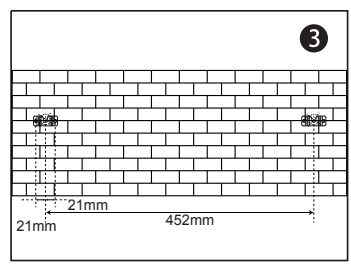

Step 4: Hang the soundbar on the brackets.

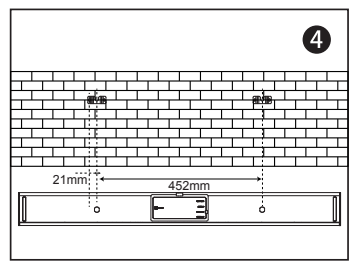

Remote Control

1. Battery installation

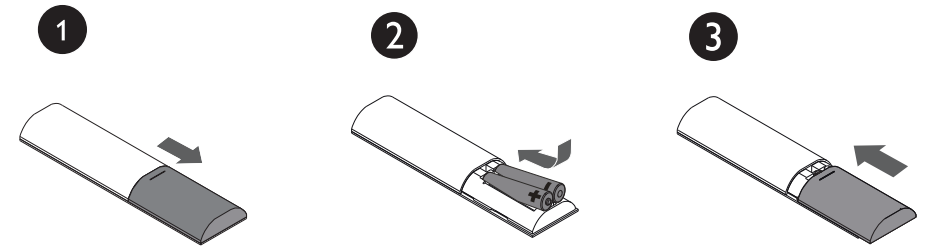

2. Remote control buttons

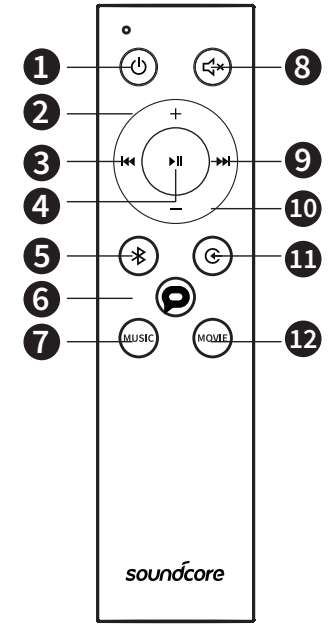

Button	Button functions
1 Power button	Press to switch on / off the soundbar.
2 Volume-up control	To increase the volume.
3 Previous	Return to previous track.
4 Play / Pause	To pause / resume playback.

Button	Button functions
5 Bluetooth button	To activate Bluetooth mode. 1. Press to activate Bluetooth mode. 2. Press and hold for 3 seconds to reconnect.
6 Dialogue mode button	To activate the dialogue mode.
7 Music equalizer button	To activate the music equalizer mode.
8 Mute button	To temporarily turn off the sound. Press the button again to turn the sound back on.
9 Next	Move to next track.
10 Volume-down control	To decrease the volume.
11 Source input button	To change source input. Press this button for 3 seconds to activate Bluetooth pairing mode.
12 Movie equalizer button	To activate the movie equalizer mode.



The status indicator light will stay on for approximately 10 seconds when the soundbar is in Bluetooth mode / Aux in mode / Optical mode / Coaxial mode.

Using Your Soundbar

1. Turn On / Off

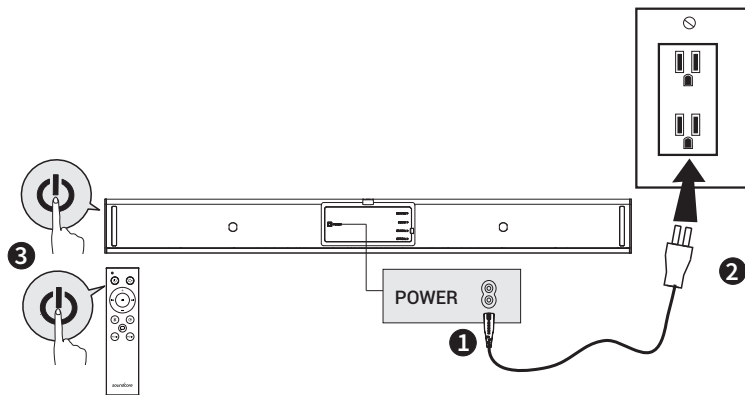

The soundbar will automatically switch to standby mode when no audio input is received for over 30 minutes. The soundbar will wake up from standby mode when any button is pressed or source input is received.

a. Connect to your TV

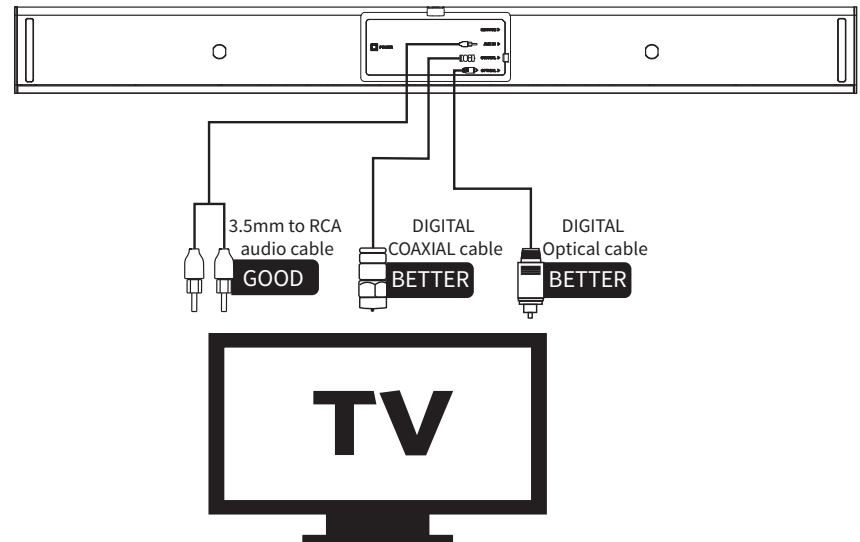

1. You can use optical cable, coaxial cable or 3.5mm to RCA audio cable to connect to the respective output port of your TV.
2. Press the source input button on the soundbar or remote control to activate the corresponding mode. The status indicator will be solid green in optical mode, orange in coaxial mode and cyan in Aux mode.

Optical Mode Setup

1. Connect the soundbar and TV using the digital optical cable.
2. Press the source input button to select optical mode, soundbar indicator light will turn green.
3. Go to your TV's audio output settings and select optical output, then set the digital output to PCM.

Note: The status indicator light will stay on for 10 seconds.

Note: Not all TVs have the audio outputs shown as above, please check your TV's specifications before setup.

Note: Try set the TV output to PCM if there is no audio sound when using either of the optical or coaxial inputs.

Note: Coaxial cable is not included.

EN b. Connect to other devices

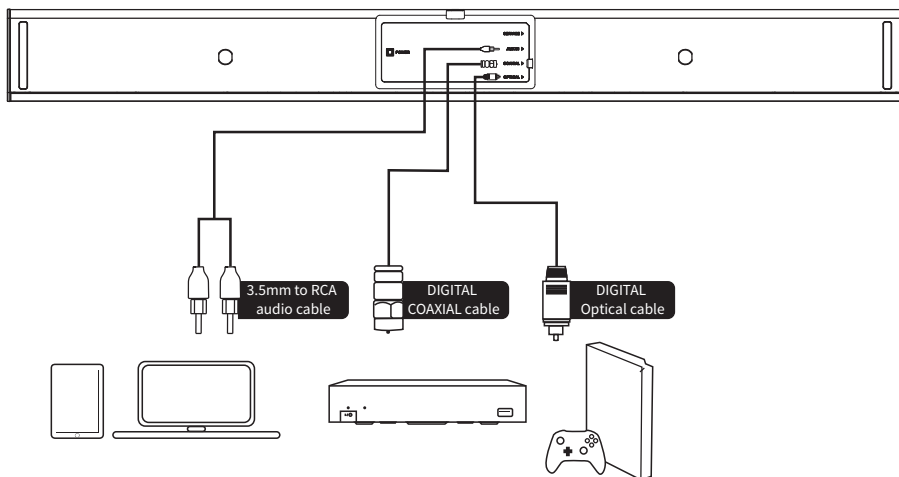

1. You can use optical cable / coaxial cable or 3.5mm to RCA audio cable, or 3.5mm to 3.5mm cable (not included) to connect to the respective output port of other devices (such as Blu-ray player, game console, tablet, MP3 Player / laptop etc).
2. Press the source input button on the soundbar or remote control to activate optical, coaxial or Aux mode. The status indicator will be solid green in optical mode, orange in coaxial mode and cyan in Aux mode.

Note: The status indicator light will stay on for 10 seconds.

Note: Follow your device's user manual if you want to connect the soundbar to your other devices (such as Blu-ray player, game console, tablet, MP3 Player / laptop...etc)..

Note: 3.5mm to 3.5mm cable is not included.

c. Bluetooth mode

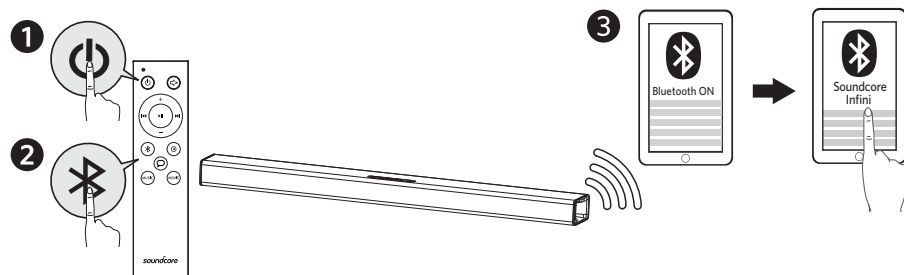

1. Press power button on the remote control to switch on the soundbar.
2. Press the Bluetooth button on the remote control to activate Bluetooth pairing mode.
3. Turn on the Bluetooth of your device, search for Soundcore Infini on your Bluetooth list then select connect.

Flashing blue	Bluetooth mode is activated
Solid blue	Connected to device Note: The status indicator light will stay on for 10 seconds.



When turned on, Soundcore Infini Soundbar will automatically connect to the last connected device if available. If not, press and hold the Bluetooth button (or source input button) for 3 seconds on the remote control or press the source input button on the soundbar for 3 seconds to activate Bluetooth mode.

Having connection problems? Remove Soundcore Infini from your device's Bluetooth history and ensure it's less than 10 meters away. Then try pairing again. To get the best sound quality, make sure there is a clear line of sight between the connected device and your soundbar.



When not in use, store your soundbar in a cool place.

Declaration of Conformity

Hereby, Anker Innovations Limited declares that the radio equipment type A3371 is in compliance with Directive 2014/53/EU. The full text of the EU declaration of conformity is available at the following internet address:

<https://www.anker.com/products>

Maximum output power: 0dBm

Frequency band: 2.4G band (2.4000GHz-2.4835GHz)

Anker Innovations Limited / Room 1318-19, Hollywood Plaza, 610 Nathan Road, Mongkok, Kowloon, Hong Kong



Specifications are subject to change without notice.

Input: 100-240V~ 50/60Hz 0.5A

Audio output: 100 W

Size: 880 x 56 x 90 mm / 34.6 x 2.2 x 3.5 in

Weight (without packaging): 2.9 kg / 104 oz

Bluetooth version: V4.2

Range: 10 m / 33 ft

- Nicht fallen lassen.
- Nicht zerlegen.
- Nicht in Wasser tauchen.
- Extreme Temperaturen meiden.
- Das Produkt nicht bei Gewitter im Freien verwenden.
- Nur Original- oder zertifizierte Kabel verwenden.
- Weder scharfe Reinigungsmittel noch Öl verwenden.
- Das Produkt keinen Flüssigkeitstropfen oder -spritzern aussetzen.

Auf einen Blick

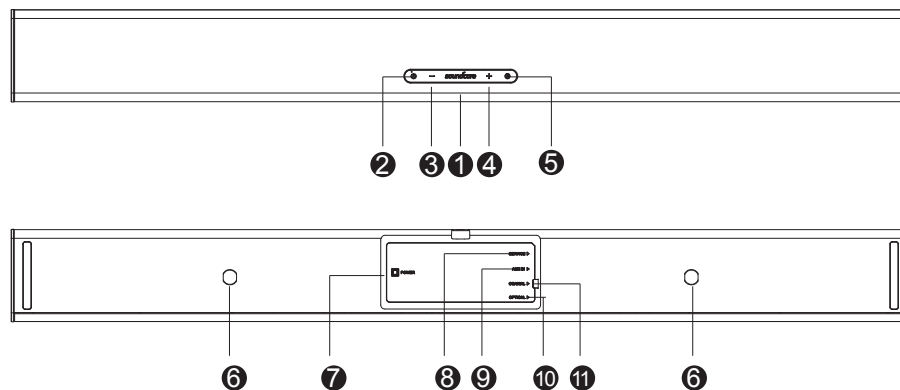

1 Statusanzeige

Status	Statusanzeige-Licht
Standby	Leuchtet rot
Optisch	Leuchtet grün (10 Sekunden lang)
Koaxial	Leuchtet orange (10 Sekunden lang)
Aux-in	Leuchtet türkis (10 Sekunden lang)
Bluetooth-Kopplungsmodus	Blinkt blau
Bluetooth-Gerät verbunden	Leuchtet blau (10 Sekunden lang)
Lauter / leiser	Blinkt weiß

Status	Statusanzeige-Licht
Maximale Lautstärke	Leuchtet weiß (10 Sekunden lang)
Minimale Lautstärke	Leuchtet weiß (10 Sekunden lang)
Musik-Equalizer-Modus	Blinkt einmal weiß
Video-Equalizer-Modus	Blinkt zweimal weiß
Dialogmodus	Leuchtet weiß (5 Sekunden lang)
Stummgeschaltet	Leuchtet gelb

- ② Ein- / Aus-Taste
- ③ Lautstärkeregl. (Leiser)
- ④ Lautstärkeregl. (Lauter)
- ⑤ Eingang-Taste
- ⑥ Löcher für Wandhalterungsschrauben
- ⑦ Stromeingang
- ⑧ Service-Anschluss
- ⑨ AUX-Eingang
- ⑩ Optischer Eingang
- ⑪ Koaxial

Hinweis: Halten Sie die Eingang-Taste 3 Sekunden lang gedrückt, um den Bluetooth-Kopplungsmodus zu aktivieren.

Platzierung

• Platzierung auf dem Tisch

1. Stellen Sie den Soundbar Lautsprecher auf eine solide Oberfläche.

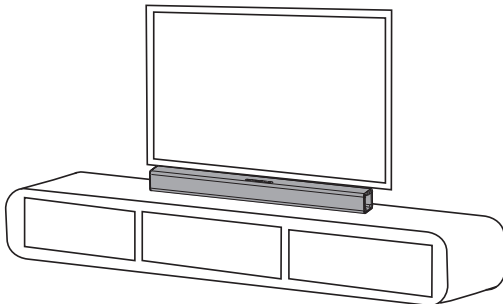

• Montage der Wandhalterung

Schritt 1: Zwei Schrauben zur Wandmontage durch die Schraubenlöcher der Wandhalterung führen und festziehen.

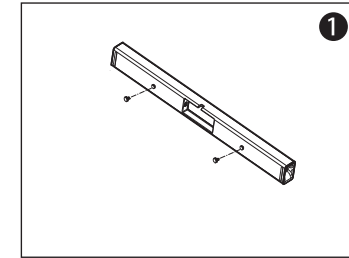

Schritt 2: Die Wandhalterungsschablone an die Wand unter dem Fernseher halten. Die 4 Halterungslöcher mit einem Bleistift an der Wand markieren.

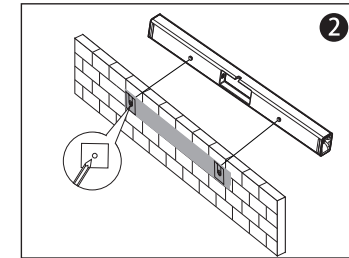

Schritt 3: Die zwei Montagehalterungen entsprechend den Mittelpunkten an der Wand befestigen. Zum Befestigen der Halterungen Schrauben (nicht im Lieferumfang enthalten) verwenden.

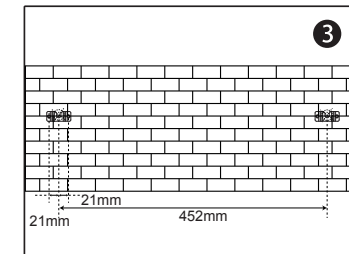

Schritt 4: Den Soundbar Lautsprecher an die Halterungen hängen.

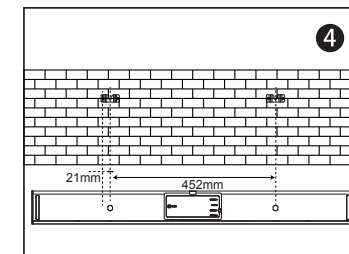

DE Fernbedienung

1. Batterien einsetzen

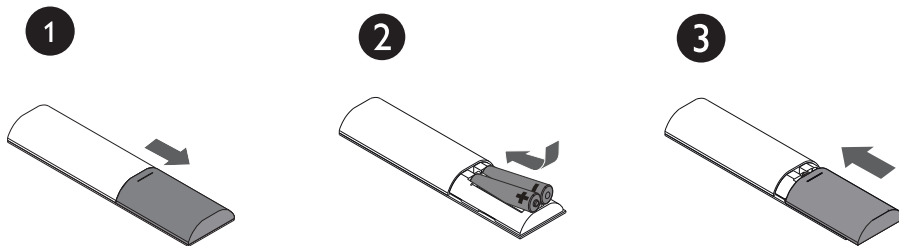

2. Tasten der Fernbedienung

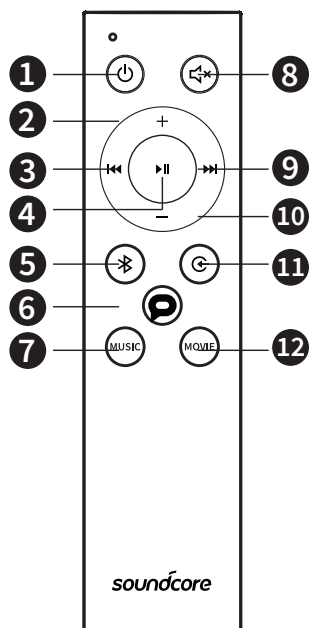

Taste	Tastenfunktionen
1 Ein- / Aus-Taste	Zum Ein- / Ausschalten des Soundbar Lautsprechers drücken.
2 Lautstärkereglern (Lauter)	Lautstärke erhöhen
3 Zurück	Zurück zum vorherigen Track.
4 Wiedergabe / Pause	Wiedergabe unterbrechen / fortsetzen.

Taste	Tastenfunktionen
5 Bluetooth-Taste	Bluetooth-Modus aktivieren. 1. Zum Aktivieren des Bluetooth-Modus drücken. 2. Zur erneuten Verbindungsherstellung 3 Sekunden lang gedrückt halten.
6 Dialogmodustaste	Dialogmodus aktivieren.
7 Musik-Equalizer-Taste	Musik-Equalizer-Modus aktivieren.
8 Stummschalttaste	Ton vorübergehend ausschalten. Taste erneut drücken, um den Ton wieder einzuschalten.
9 Weiter	Weiter zum nächsten Track.
10 Lautstärkereglern (Leiser)	Lautstärke verringern.
11 Eingang-Taste	Eingang ändern. Halten Sie diese Taste drei Sekunden lang gedrückt, um den Bluetooth-Kopplungsmodus zu starten.
12 Film-Equalizer-Taste	Film-Equalizer-Modus aktivieren.



Die Statusanzeige leuchtet ca. 10 Sekunden lang, wenn der Bluetooth-Modus / AUX-Eingangsmodus / Optischer Modus / Koaxial-Modus am Soundbar Lautsprecher aktiviert ist.

Verwendung Ihrer Soundbar

1. Ein- / Ausschalten

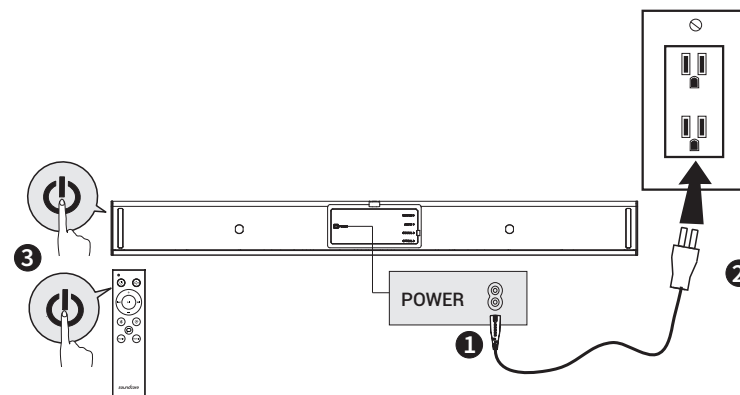



Der Soundbar schaltet automatisch in den Standby-Modus, wenn 30 Minuten lang kein Audio-Eingang empfangen wird. Der Soundbar wird aus dem Standby-Modus heraus aktiviert, wenn eine beliebige Taste gedrückt oder Eingang empfangen wird.

a. TV anschließen

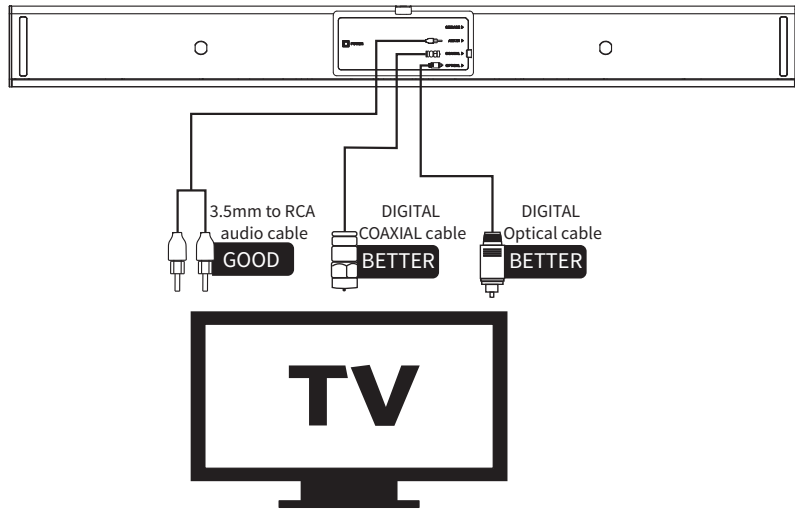

1. Sie können ein optisches Kabel, Koaxialkabel oder Audiokabel 3,5 mm auf RCA verwenden, um die Verbindung zum entsprechenden Ausgang des Fernsehers herzustellen.
2. Drücken Sie die Eingang-Taste am Soundbar oder auf der Fernbedienung, um den gewünschten Modus zu aktivieren. Die Statusanzeige leuchtet im optischen Modus grün, im Koaxial-Modus orange und im AUX-Modus türkis.

Einrichten des optischen Modus

1. Verbinden Sie den Soundbar über das optische Digitalkabel mit dem Fernseher.
2. Drücken Sie die Eingang-Taste, um den optischen Modus auszuwählen. Die Anzeige am Soundbar leuchtet grün.
2. Wechseln Sie zu den Einstellungen des Audioausgangs an Ihrem Fernseher, wählen Sie den optischen Ausgang aus und stellen Sie den Digitalausgang auf PCM ein.

Hinweis: Die Statusanzeige leuchtet 10 Sekunden lang.

Hinweis: Nicht alle Fernseher verfügen über die oben abgebildeten Audioausgänge. Überprüfen Sie vor der Einrichtung die technischen Daten Ihres Fernsehers.

Hinweis: Wählen Sie für den Ausgang des Fernsehers PCM aus, wenn Sie bei der Verwendung des optischen oder Koaxial-Ausgangs keinen Ton hören.

Hinweis: Das Koaxialkabel ist nicht im Lieferumfang enthalten.

b. Andere Geräte anschließen

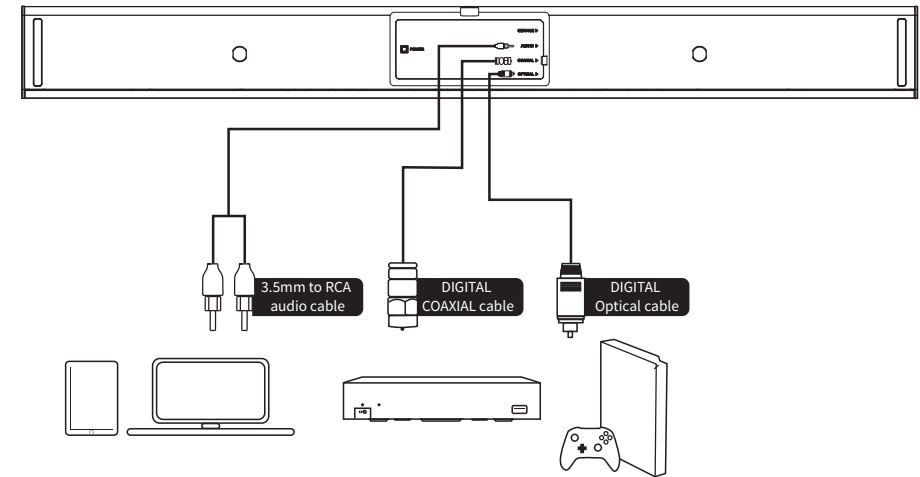

1. Sie können ein optisches Kabel, Koaxialkabel oder Audiokabel 3,5 mm auf RCA oder ein Kabel 3,5 mm auf 3,5 mm (nicht im Lieferumfang enthalten) verwenden, um die Verbindung zum entsprechenden Ausgang anderer Geräte (z. B. Blu-ray-Player, Spielkonsolen, Tablet, MP3-Player / Laptop usw.) herzustellen.
2. Drücken Sie die Eingang-Taste am Soundbar oder auf der Fernbedienung, um den optischen, Koaxial- oder AUX-Modus zu aktivieren. Die Statusanzeige leuchtet im optischen Modus grün, im Koaxial-Modus orange und im AUX-Modus türkis.

Hinweis: Die Statusanzeige leuchtet 10 Sekunden lang.



Hinweis: Beachten Sie das Benutzerhandbuch des Geräts, mit dem Sie den Soundbar verbinden (z. B. Blu-ray-Player, Spielkonsole, Tablet, MP3-Player / Laptop usw.).

Hinweis: Das Kabel 3,5 mm auf 3,5 mm ist nicht im Lieferumfang enthalten.

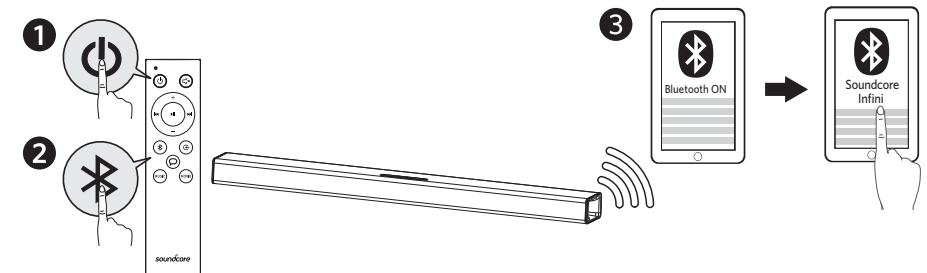
c. Bluetooth-Modus



- DE**
1. Ein- / Aus-Taste der Fernbedienung drücken, um den Soundbar Lautsprecher einzuschalten.
 2. Bluetooth-Taste der Fernbedienung drücken, um den Bluetooth-Kopplungsmodus zu starten.
 3. Bluetooth am Gerät aktivieren, in der Bluetooth-Liste Soundcore Infini suchen und „Verbinden“ auswählen.

 Blinkt blau	Bluetooth-Modus ist aktiviert
 Leuchtet blau	Mit Gerät verbunden Hinweis: Die Statusanzeige leuchtet 10 Sekunden lang.



Ist diese Option aktiviert, stellt der Soundcore Infini Soundbar automatisch eine Verbindung zum zuletzt angeschlossenen Gerät her, sofern dieses verfügbar ist. Ist das nicht der Fall, halten Sie die Bluetooth-Taste (oder Eingang-Taste) auf der Fernbedienung 3 Sekunden lang gedrückt oder drücken Sie die Eingang-Taste am Soundbar 3 Sekunden lang, um den Bluetooth-Modus zu aktivieren.

Probleme bei der Verbindungsherstellung? Löschen Sie Soundcore Infini aus dem Bluetooth-Verlauf Ihres Geräts und stellen Sie sicher, dass der Abstand weniger als 10 Meter beträgt. Wiederholen Sie dann den Kopplungsvorgang. Die beste Klangqualität erzielen Sie, wenn sich keine Hindernisse zwischen dem angeschlossenen Gerät und Ihrem Soundbar Lautsprecher befinden.



Wenn Ihr Soundbar Lautsprecher nicht verwendet wird, bewahren Sie ihn an einem kühlen Ort auf.

Technische Daten



Änderungen der technischen Daten ohne Vorankündigung vorbehalten.

Eingang: 100-240 V~ 50/60 Hz 0,5 A

Audioausgang: 100 W

Abmessungen: 880 x 56 x 90 mm

Gewicht (ohne Verpackung): 2,9 kg

Bluetooth-Version: V4.2

Reichweite: 10 m

Instrucciones de seguridad

- Evite las caídas.
- No desmonte el producto.
- No sumerja el producto en agua.
- Evite temperaturas extremas.
- No utilice el dispositivo en el exterior si hay tormenta.
- Utilice cables originales o certificados.
- No utilice ningún aceite o limpiador corrosivo para limpiarlo.
- No exponga el producto a salpicaduras de agua.

Vista general

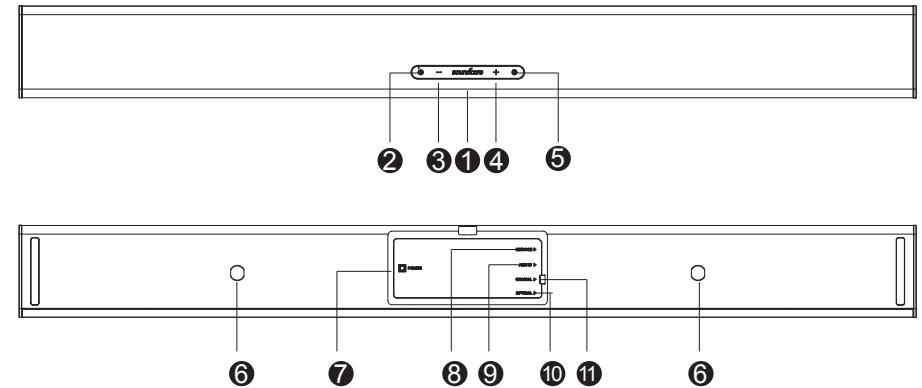

1 Indicador de estado

Estado	Luz del indicador del estado
En suspensión	Rojo fijo
Óptico	Verde fijo (se mantiene encendida durante 10 segundos)
Coaxial	Naranja fijo (se mantiene encendida durante 10 segundos)
Entrada auxiliar	Cian fijo (se mantiene encendida durante 10 segundos)
Modo de emparejamiento Bluetooth	Parpadeo azul
Dispositivo Bluetooth conectado	Azul fijo (se mantiene encendida durante 10 segundos)
Subir y bajar volumen	Parpadeo blanco

Estado	Luz del indicador del estado
Volumen máximo	Blanco fijo (se mantiene encendida durante 10 segundos)
Volumen mínimo	Blanco fijo (se mantiene encendida durante 10 segundos)
Modo de ecualizador de música	Parpadeo blanco (una vez)
Modo de ecualizador de películas	Parpadeo blanco (2 veces)
Modo de diálogo	Blanco fijo (se mantiene encendida durante 5 segundos)
Silenciar	Amarillo fijo

- ② Botón de encendido
- ③ Control para bajar el volumen
- ④ Control para subir el volumen
- ⑤ Botón de entrada de la fuente
- ⑥ Orificios para montaje en pared
- ⑦ Entrada de alimentación
- ⑧ Puerto de servicio
- ⑨ Entrada auxiliar
- ⑩ Entrada óptica
- ⑪ Coaxial

Nota: Mantenga pulsado el botón de entrada de la fuente durante 3 segundos para activar al modo de emparejamiento Bluetooth.

Colocación

• Colocación sobre una mesa

1. Coloque la barra de sonido sobre una superficie sólida.

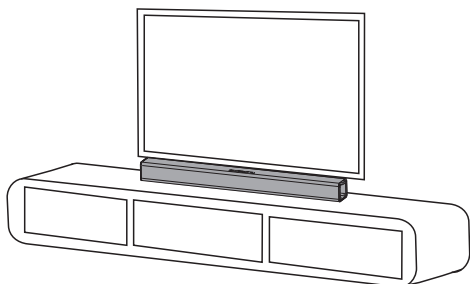

• Instalación con montaje en pared

Paso 1. Introduzca los dos tornillos para el montaje en pared en los orificios correspondientes y apriételes.

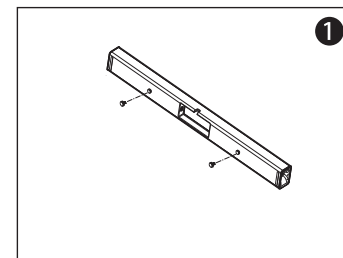

Paso 2. Coloque la plantilla para montaje en pared contra la pared bajo el televisor. Marque con un lápiz los cuatro orificios de los soportes en la pared.

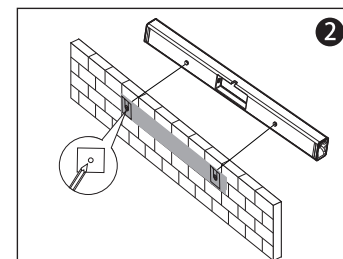

Paso 3. Fije los dos soportes de montaje en pared según los puntos centrales. Utilice pernos (no incluidos) para fijar los soportes.

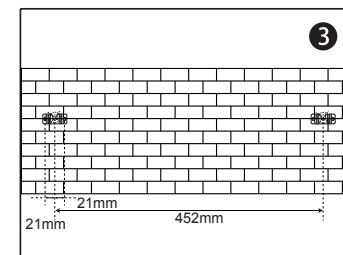

Paso 4. Cuelgue la barra de sonido de los soportes.

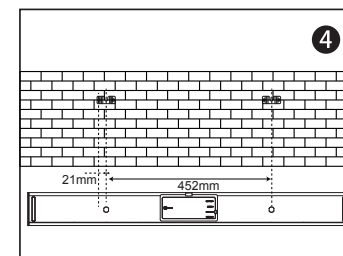

ES Mando a distancia

1. Instalación de las pilas

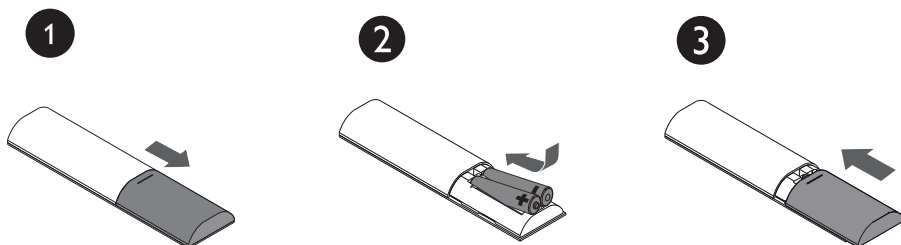

2. Botones del mando a distancia

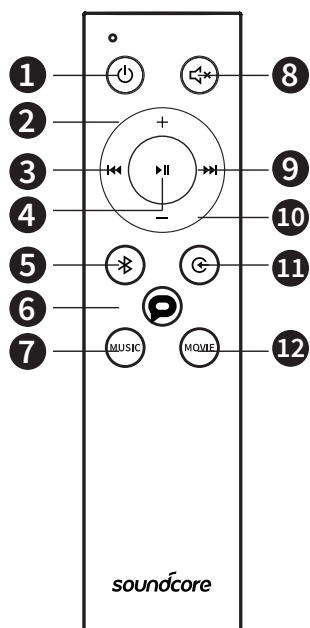

Botón	Funciones del botón
1 Botón de encendido	Encender o apagar la barra de sonido.
2 Control para subir el volumen	Subir el volumen.
3 Anterior	Volver a la pista anterior.
4 Reproducir/pausar	Pausar o reanudar la reproducción.

Botón	Funciones del botón
5 Botón Bluetooth	Activar el modo Bluetooth. 1. Púlselo para activar el modo Bluetooth. 2. Manténgalo pulsado durante 3 segundos para volver a establecer una conexión.
6 Botón de modo de diálogo	Activar el modo de diálogo.
7 Botón de ecualizador de música	Activar el modo de ecualizador de música.
8 Botón Silencio	Desactivar temporalmente el sonido. Pulse el botón de nuevo para volver a activar el sonido.
9 Siguiente	Pasar a la pista siguiente.
10 Control para bajar el volumen	Bajar el volumen.
11 Botón de entrada de la fuente	Cambiar la entrada de la fuente. Pulse este botón durante 3 segundos para activar al modo de emparejamiento Bluetooth.
12 Botón de ecualizador de películas	Activar el modo de ecualizador de películas.



La luz del indicador de estado permanecerá encendida durante unos 10 segundos cuando la barra de sonido esté en modo Bluetooth/AUX IN/óptico/coaxial.

Uso de la barra de sonido

1. Encendido/apagado

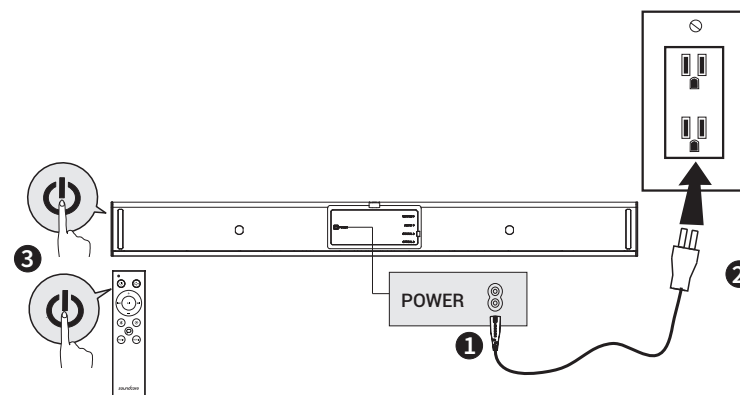



La barra de sonido cambiará automáticamente al modo de suspensión si no se recibe ninguna entrada de audio durante más de 30 minutos. La barra de sonido saldrá del modo de suspensión cuando se pulse cualquier botón o se reciba entrada de la fuente.

a. Conexión a la TV

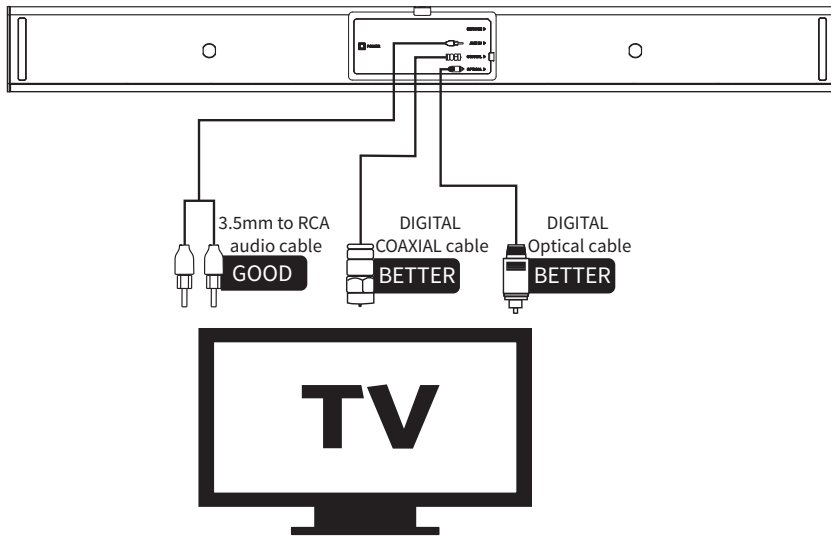

1. Puede utilizar el cable óptico, coaxial o de audio de 3,5 mm a RCA para conectar con el puerto de salida correspondiente del televisor.
2. Pulse el botón de entrada de la fuente de la barra de sonido o del mando a distancia para activar el modo correspondiente. El indicador de estado se iluminará en verde fijo en el modo óptico, naranja en el modo coaxial y cian en el modo auxiliar.

Modo de configuración óptica

1. Conecte la barra de sonido y el televisor mediante el cable óptico digital.
2. Pulse el botón de entrada de la fuente para seleccionar el modo óptico. El indicador de la barra de sonido se iluminará en verde.
3. Vaya a la configuración de salida de audio del televisor, seleccione la salida óptica y, a continuación, configure la salida digital como PCM.

Nota: La luz del indicador de estado permanecerá encendida durante 10 segundos.

Nota: No todos los televisores tienen las salidas de audio como se muestra más arriba. Compruebe las especificaciones de su televisor antes de la instalación.

Nota: Intente establecer la salida del televisor como PCM si no hay sonido cuando se utilicen las entradas óptica o coaxial.

Nota: El cable coaxial no está incluido.

b. Conexión con otros dispositivos

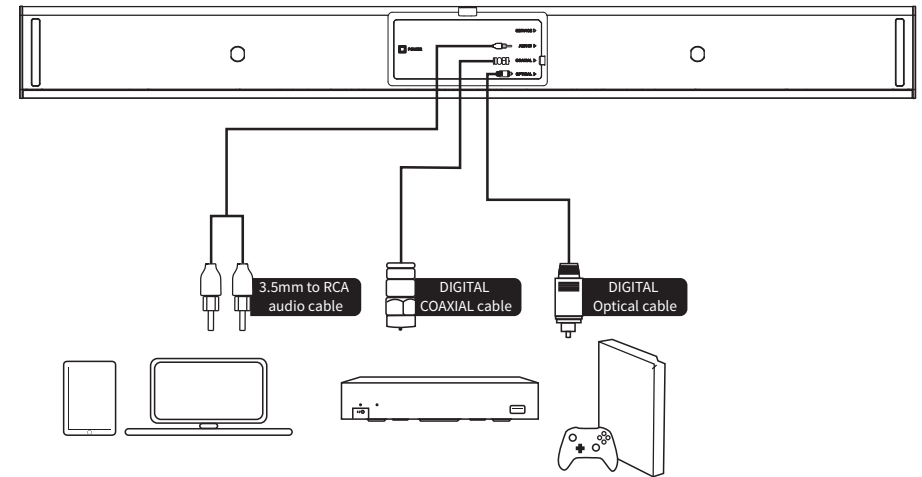

1. Puede utilizar un cable óptico, coaxial, de audio de 3,5 mm a RCA o de 3,5 mm a 3,5 mm (no incluido) para establecer una conexión con el puerto de salida correspondiente de otros dispositivos (reproductor de Blu-ray, videoconsola, tableta, reproductor de MP3, portátil, etc.).
2. Pulse el botón de entrada de la fuente de la barra de sonido o del mando a distancia para activar el modo óptico, coaxial o auxiliar. El indicador de estado se iluminará en verde fijo en el modo óptico, naranja en el modo coaxial y cian en el modo auxiliar.

Nota: La luz del indicador de estado permanecerá encendida durante 10 segundos.



Nota: Siga las indicaciones del manual del usuario del dispositivo para conectar la barra de sonido a otros dispositivos (reproductor de Blu-ray, videoconsola, tableta, reproductor de MP3, portátil, etc.).

Nota: El cable de 3,5 mm a 3,5 mm no está incluido.

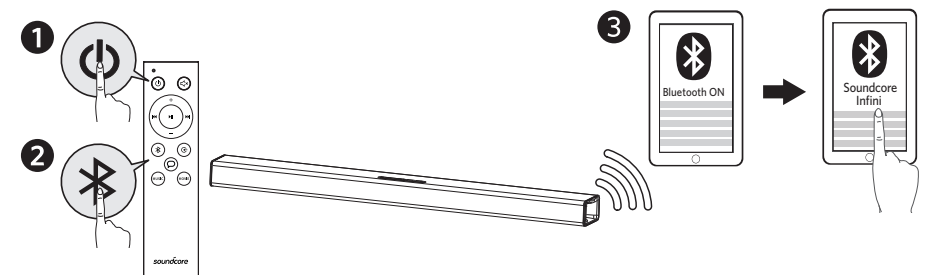
c. Modo Bluetooth



- ES**
1. Pulse el botón de encendido del mando a distancia para encender la barra de sonido.
 2. Pulse el botón Bluetooth del mando a distancia para activar el modo de emparejamiento Bluetooth.
 3. Active la conexión Bluetooth del dispositivo, busque "Soundcore Infini" en la lista de Bluetooth y, a continuación, seleccione la opción de conexión.

 Parpadeo azul	El modo Bluetooth está activado
 Azul fijo	Conectado al dispositivo Nota: La luz del indicador de estado permanecerá encendida durante 10 segundos.



Al encenderla, la barra de sonido Soundcore Infini se conectará automáticamente al último dispositivo conectado, si está disponible. Si no se conecta, mantenga pulsado el botón Bluetooth (o el botón de entrada de la fuente) durante 3 segundos en el mando a distancia o pulse el botón de entrada de la fuente de la barra de sonido durante 3 segundos para activar el modo Bluetooth.

¿Tiene problemas de conexión? Elimine la barra de sonido Soundcore Infini desde el historial de Bluetooth del dispositivo y asegúrese de que está a menos de 10 metros de distancia. A continuación, vuelva a intentar realizar el emparejamiento. Para obtener la mejor calidad de sonido, asegúrese de que exista una línea de visión clara entre el dispositivo conectado y la barra de sonido.



Cuando no esté en uso, almacene la barra de sonido en un lugar fresco.

Especificaciones



Las especificaciones están sujetas a cambios sin previo aviso.

Entrada: 100-240V~ 50/60Hz 0,5 A

Salida de audio: 100 W

Tamaño: 880 x 56 x 90 mm / 34.6 x 2.2 x 3.5 in

Peso (sin embalaje): 2,9 kg

Versión de Bluetooth: V4.2

Alcance: 10 m

Consignes de sécurité

- Ne pas faire tomber.
- Ne pas démonter.
- Ne pas immerger dans l'eau.
- Éviter les températures extrêmes.
- En cas d'orage, ne pas utiliser le produit à l'extérieur.
- Utiliser des câbles d'origine ou certifiés.
- Ne pas utiliser de nettoyeur corrosif ni d'huile.
- Le produit ne doit pas entrer en contact avec des gouttes ou des éclaboussures.

Au coup d'oeil

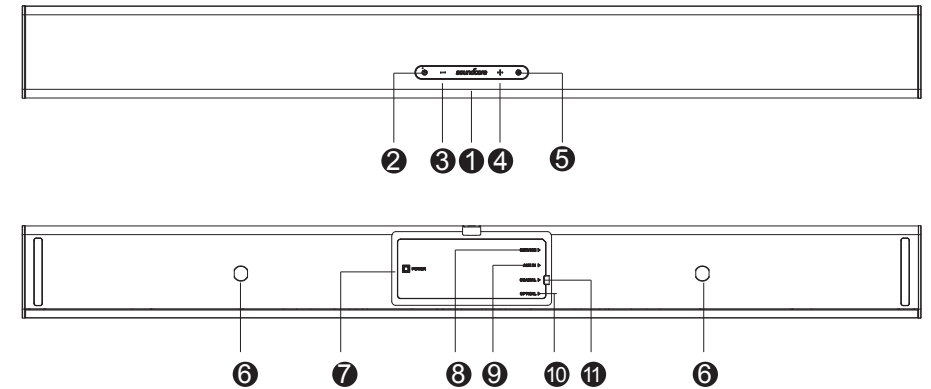

1 Indicateur d'état

État	Voyant de l'indicateur d'état
Veille	Rouge fixe
Optique	Vert fixe (pendant 10 secondes)
Coaxial	Orange fixe (pendant 10 secondes)
Aux in	Cyan fixe (pendant 10 secondes)
Mode de couplage Bluetooth	Bleu clignotant
Appareil Bluetooth connecté	Bleu fixe (pendant 10 secondes)
Augmenter et diminuer le volume	Blanc clignotant

État	Voyant de l'indicateur d'état
Volume maximal	Blanc fixe (pendant 10 secondes)
Volume minimal	Blanc fixe (pendant 10 secondes)
Mode d'égaliseur musique	Blanc clignotant (une fois)
Mode d'égaliseur vidéo	Blanc clignotant (2 fois)
Mode dialogues	Blanc fixe (pendant 5 secondes)
Muet	Jaune fixe

- ② Bouton Alimentation
- ③ Baisser le volume
- ④ Augmenter le volume
- ⑤ Bouton de source d'entrée
- ⑥ Orifices pour fixation murale
- ⑦ Entrée d'alimentation
- ⑧ Port de service
- ⑨ Entrée AUX
- ⑩ Entrée optique
- ⑪ Coaxial

Remarque : Appuyez sur le bouton de source d'entrée pendant 3 secondes pour entrer en mode de couplage Bluetooth

Placement

• Placement sur une table

1. Placez la barre de son sur une surface solide.

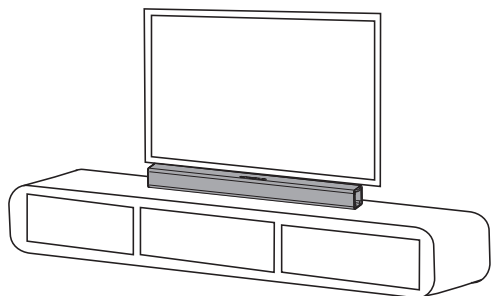

• Installation au mur

Étape 1 : Insérez les deux vis de fixation murale dans les orifices de fixation murale, puis serrez les vis.

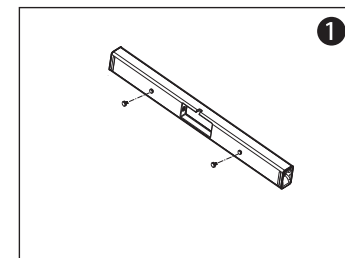

Étape 2 : Placez la carte de montage mural contre le mur, sous votre téléviseur. Marquez les 4 orifices de support mural avec un crayon.

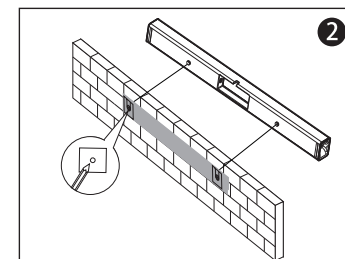

Étape 3 : Fixez les deux supports de montage sur le mur selon les points centraux. Utilisez des boulons (non inclus) pour fixer les supports.

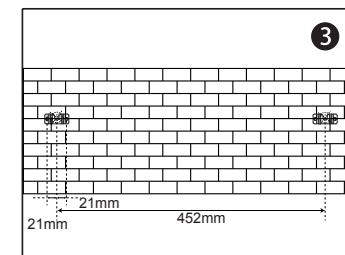

Étape 4 : Accrochez la barre de son aux supports.

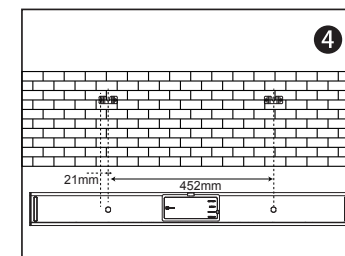

FR Télécommande

1. Installation des piles

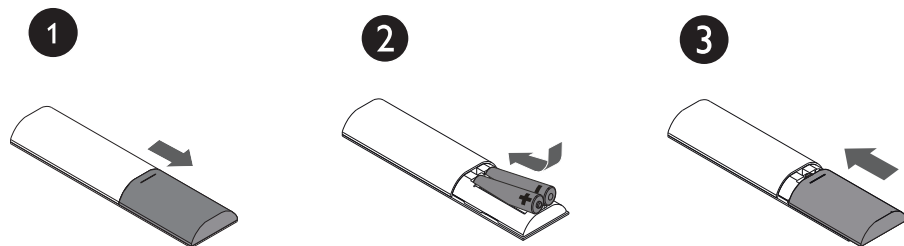

2. Boutons de la télécommande

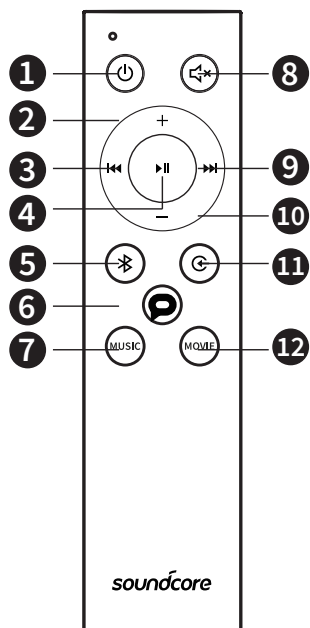

Bouton	Fonctions du bouton
1 Bouton Alimentation	Appuyez pour allumer/éteindre la barre de son.
2 Contrôle volume haut	Permet d'augmenter le volume.
3 Précédent	Permet de revenir à la piste précédente.
4 Lecture / pause	Permet de mettre en pause / reprendre la lecture.

Bouton	Fonctions du bouton
5 Bouton Bluetooth	Permet d'activer le mode Bluetooth. 1. Appuyez pour activer le mode Bluetooth. 2. Maintenir appuyé pendant 3 secondes pour reconnecter.
6 Bouton de mode dialogues	Permet d'activer le mode dialogues.
7 Bouton d'égaliseur musique	Permet d'activer le mode égaliseur musique.
8 Bouton Muet	Permet de désactiver temporairement le son. Appuyez de nouveau sur le bouton pour rétablir le son.
9 Suivant	Permet de passer à la piste suivante.
10 Contrôle volume bas	Permet de diminuer le volume.
11 Bouton de source d'entrée	Permet de modifier la source d'entrée. Appuyez sur ce bouton pendant 3 secondes pour entrer en mode de couplage Bluetooth.
12 Bouton d'égaliseur film	Permet d'activer le mode égaliseur film.



Le voyant de l'indicateur d'état reste allumé pendant environ 10 secondes lorsque la barre de son est en mode Bluetooth / Mode Aux in / Mode optique / Mode coaxial.

Utilisation de votre barre de son

1. Allumer / éteindre

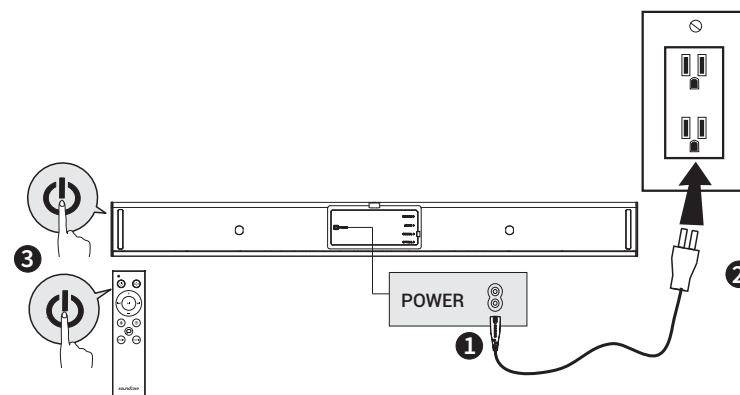



La barre de son passe automatiquement en mode veille lorsqu'aucune entrée audio n'est reçue pendant plus de 30 minutes. La barre de son sort du mode veille lorsqu'un bouton est enfoncé ou qu'une source d'entrée est reçue.

a. Connectez la barre de son à votre télévision

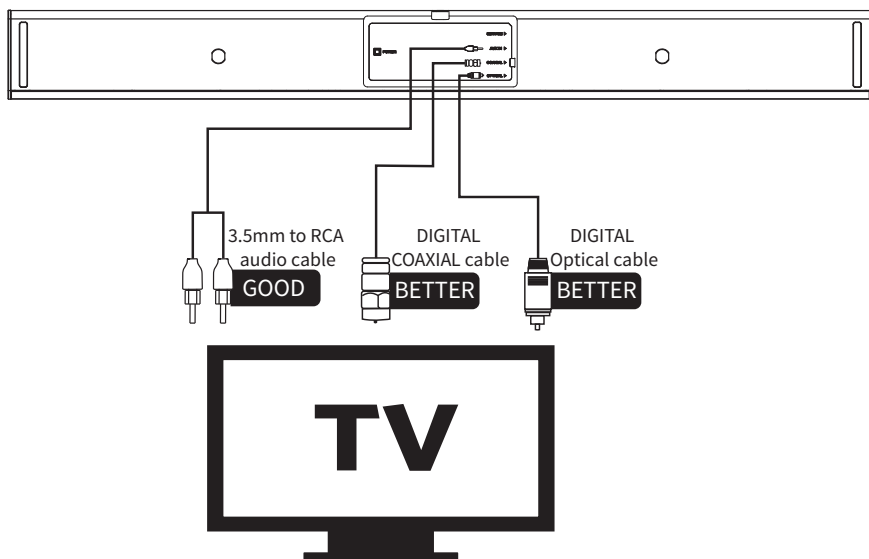

1. Vous pouvez utiliser un câble optique, câble coaxial ou câble audio RCA 3,5 mm pour vous connecter au port de sortie correspondant de votre téléviseur.
2. Appuyez sur le bouton de source d'entrée de la barre de son ou de la télécommande pour activer le mode correspondant. Le voyant d'état sera vert fixe en mode optique, orange en mode coaxial et cyan en mode Auxiliaire.

Configuration du mode optique

1. Connectez la barre de son et le téléviseur à l'aide du câble optique numérique.
2. Appuyez sur le bouton de source d'entrée pour sélectionner le mode optique. Le voyant de la barre de son passe au vert.
3. Accédez aux paramètres de sortie audio de votre téléviseur et sélectionnez la sortie optique, puis réglez la sortie numérique sur PCM.

Remarque : Le voyant d'indicateur d'état reste allumé pendant 10 secondes.

Remarque : Tous les téléviseurs n'ont pas les sorties audio indiquées ci-dessus, veuillez vérifier les spécifications de votre téléviseur avant de configurer.

Remarque : Essayez de régler la sortie TV sur PCM s'il n'y a pas d'audio lors de l'utilisation des entrées optiques ou coaxiales.

Remarque : Le câble coaxial n'est pas inclus.

b. Connexion à d'autres appareils

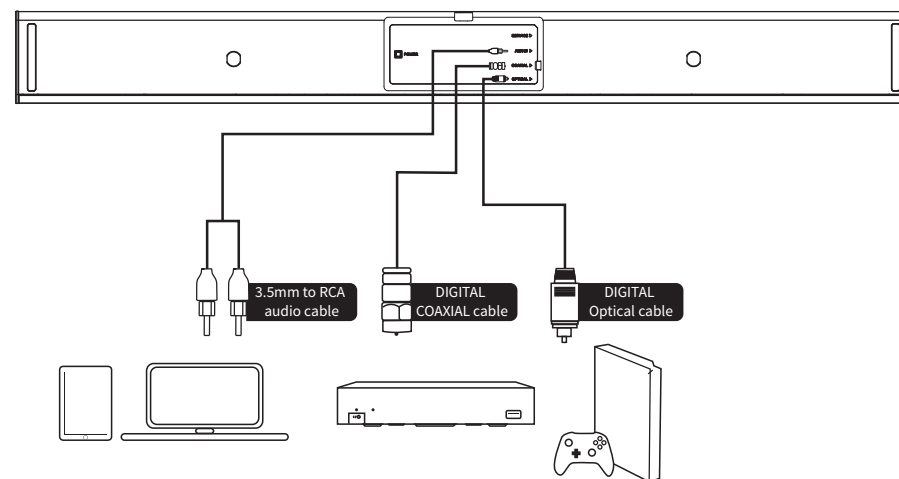

1. Vous pouvez utiliser le câble optique, coaxial, audio RCA 3,5 mm ou audio 3,5 mm à 3,5 mm (non inclus) pour une connexion au port de sortie correspondant à d'autres appareils (comme un lecteur Blu-ray, console de jeux, tablette, lecteur MP3 / ordinateur portable etc).
2. Appuyez sur le bouton de source d'entrée de la barre de son ou de la télécommande pour activer le mode optique, coaxial ou Aux. L'indicateur d'état sera vert fixe en mode optique, orange en mode coaxial et cyan en mode Auxiliaire.

Remarque : Le voyant d'indicateur d'état reste allumé pendant 10 secondes.



Remarque : Suivez le manuel d'utilisation de votre appareil si vous souhaitez connecter la barre de son à vos autres appareils (comme un lecteur Blu-ray, console de jeux, Lecteur MP3 / ordinateur portable...etc).

Remarque : Le câble 3,5 mm à 3,5 mm n'est pas compris.

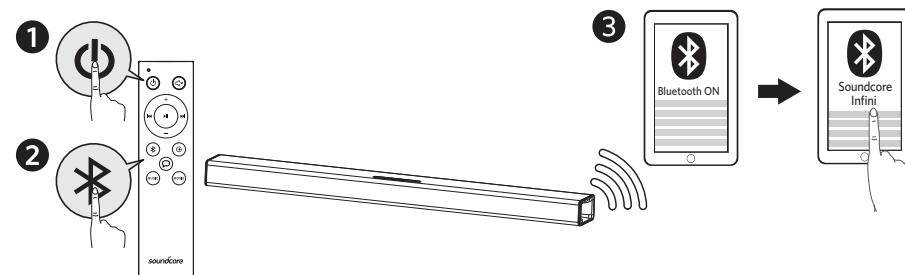
c. Mode Bluetooth



- FR**
1. Appuyez sur le bouton Alimentation de la télécommande pour allumer la barre de son.
 2. Appuyez sur le bouton Bluetooth de la télécommande pour activer le mode de couplage Bluetooth.
 3. Activez la fonction Bluetooth de votre appareil, recherchez Soundcore Infini dans votre liste Bluetooth et sélectionnez Connexion.

 Bleu clignotant	Le mode Bluetooth est activé
 Bleu fixe	Connectée à un périphérique Remarque : Le voyant d'indicateur d'état reste allumé pendant 10 secondes.



Une fois allumée, la barre de son Soundcore Infini se connecte automatiquement au dernier appareil connecté s'il est disponible. Sinon, maintenez enfoncé le bouton Bluetooth (ou source d'entrée) pendant 3 secondes sur la télécommande, ou appuyez sur le bouton de source d'entrée source sur la barre de son pendant 3 secondes pour activer le mode Bluetooth.

Des problèmes de connexion ? Retirez Soundcore Infini de l'historique Bluetooth de votre appareil et assurez-vous qu'elle soit à moins de 10 mètres. Puis essayez à nouveau le couplage. Pour obtenir la meilleure qualité sonore possible, assurez-vous qu'il y ait une ligne de visée dégagée entre l'appareil connecté et votre barre de son.



Lorsqu'elle n'est pas utilisée, rangez votre barre de son dans un endroit frais.

Spécifications techniques



Les spécifications sont susceptibles d'être modifiées sans préavis.

Entrée : 100-240V~ 50/60Hz 0,5A

Sortie audio : 100 W

Dimensions : 880 x 56 x 90 mm / 34,6 x 2,2 x 3,5 pouces

Poids (sans emballage) : 2,9 kg / 104 oz

Version Bluetooth : V4.2

Portée : 10 m

Informazioni sulla sicurezza

- Non fare cadere il prodotto.
- Non smontare.
- Non immergere il prodotto in acqua.
- Evitare le temperature elevate.
- Non usare il dispositivo all'aperto durante un temporale.
- Utilizzare cavi originali o certificati.
- Non utilizzare detergenti o oli corrosivi per la pulizia.
- Non esporre il prodotto a schizzi o gocciolamenti.

In sintesi

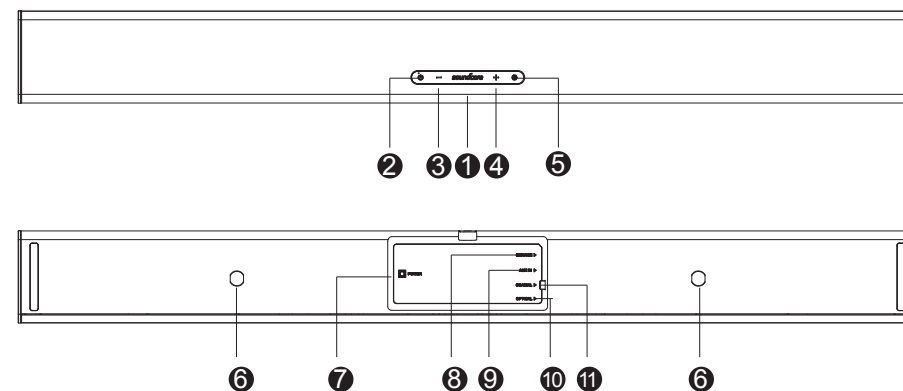

1 Indicatore di stato

Stato	Spia dell'indicatore di stato
Standby	Rosso fisso
Ottica	Verde fisso (accesa per 10 secondi)
Coassiale	Arancione fisso (accesa per 10 secondi)
Aux-in	Azzurro fisso (accesa per 10 secondi)
Modalità di associazione Bluetooth	Blu lampeggiante
Dispositivo Bluetooth connesso	Blu fisso (accesa per 10 secondi)
Aumento/riduzione volume	Bianco lampeggiante

Stato	Spia dell'indicatore di stato
Volume massimo	Bianco fisso (accesa per 10 secondi)
Volume minimo	Bianco fisso (accesa per 10 secondi)
Modalità equalizzatore musicale	Bianco lampeggiante (una volta)
Modalità equalizzatore filmati	Bianco lampeggiante (2 volte)
Modalità dialoghi	Bianco fisso (accesa per 5 secondi)
Mute	Giallo fisso

- ② Pulsante di accensione
- ③ Tasto riduzione del volume
- ④ Tasto aumento del volume
- ⑤ Pulsante segnale sorgente
- ⑥ Fori per montaggio a parete
- ⑦ Ingresso alimentazione
- ⑧ Porta servizio
- ⑨ Ingresso Aux
- ⑩ Ingresso ottico
- ⑪ Coassiale

Nota: Premere il pulsante del segnale della sorgente e tenerlo premuto per 3 secondi per attivare la modalità di associazione Bluetooth.

Posizionamento

• Posizionamento su superficie piana

1. Posizionare la soundbar su una superficie stabile.

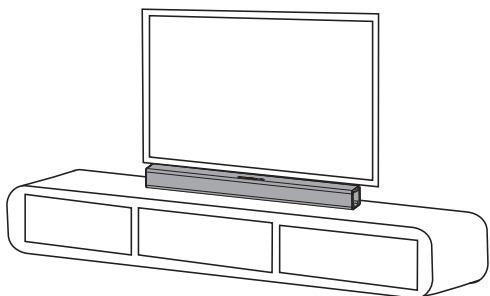

• Installazione con montaggio a parete

Passaggio 1: Inserire due viti per montaggio a parete negli appositi fori, quindi serrarle.

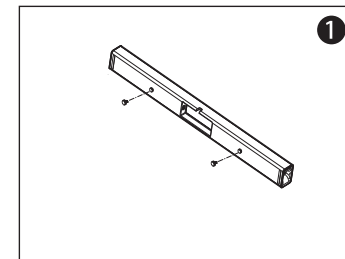

Passaggio 2: Posizionare il modello per montaggio a parete sulla parete, sotto il televisore. Contrassegnare i 4 fori della staffa sulla parete con una matita.

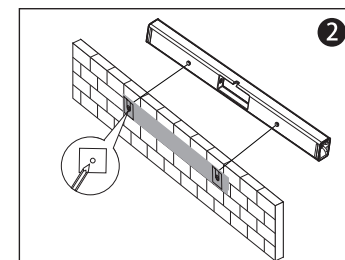

Passaggio 3: Fissare le due staffe di montaggio sulla parete in base ai punti centrali. Utilizzare i bulloni (non inclusi) per fissare le staffe.

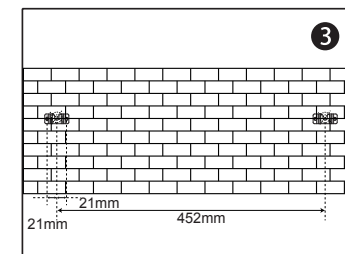

Passaggio 4: Agganciare la soundbar alle staffe.

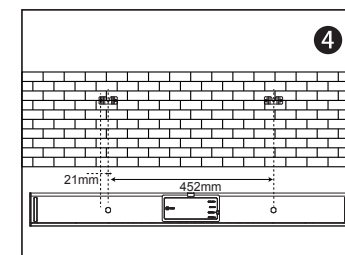

IT Telecomando

1. Installazione della batteria

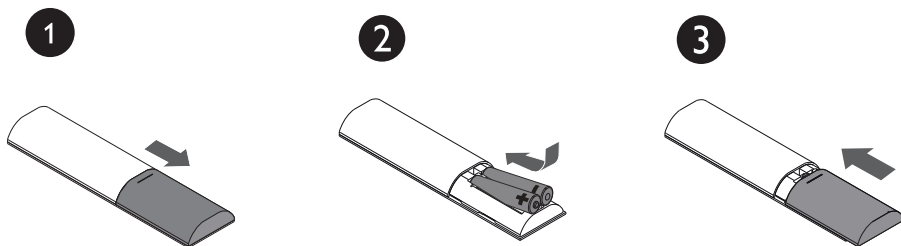

2. Pulsanti del telecomando

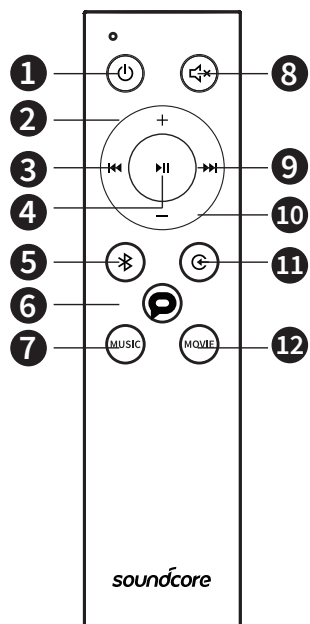

Pulsante	Funzioni del pulsante
1 Pulsante di accensione	Consente di accendere/spegnere la soundbar.
2 Tasto aumento del volume	Consente di aumentare il volume.
3 Precedente	Consente di tornare al brano precedente.
4 Riproduzione/pausa	Consente di interrompere o ripristinare la riproduzione.

Pulsante	Funzioni del pulsante
5 Pulsante Bluetooth	Consente di attivare la modalità Bluetooth. 1. Premere per attivare la modalità Bluetooth. 2. Tenere premuto per 3 secondi per effettuare la riconnessione.
6 Pulsante modalità dialoghi	Consente di attivare la modalità dialoghi.
7 Pulsante equalizzatore musicale	Consente di attivare la modalità equalizzatore musicale.
8 Pulsante di disattivazione audio	Consente di disattivare temporaneamente l'audio. Premere di nuovo il pulsante per riattivare l'audio.
9 Successivo	Consente di passare al brano successivo.
10 Tasto riduzione del volume	Consente di diminuire il volume.
11 Pulsante sorgente segnale	Consente di selezionare l'ingresso del segnale. Premere questo pulsante per 3 secondi per passare alla modalità di associazione Bluetooth.
12 Pulsante equalizzatore filmati	Consente di attivare la modalità equalizzatore filmati.



La spia dell'indicatore di stato rimane accesa per circa 10 secondi quando la soundbar è in modalità Bluetooth/Aux-in/optica/coassiale.

Uso della Soundbar

1. Accensione/spegnimento

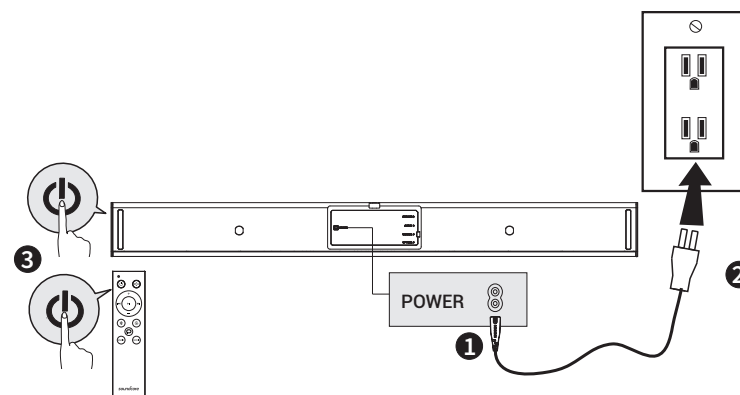



La soundbar passa automaticamente in modalità standby quando non riceve alcun segnale audio per oltre 30 minuti. La soundbar esce dalla modalità standby quando si preme qualsiasi pulsante o si riceve un segnale della sorgente.

a. Collegamento del dispositivo alla TV

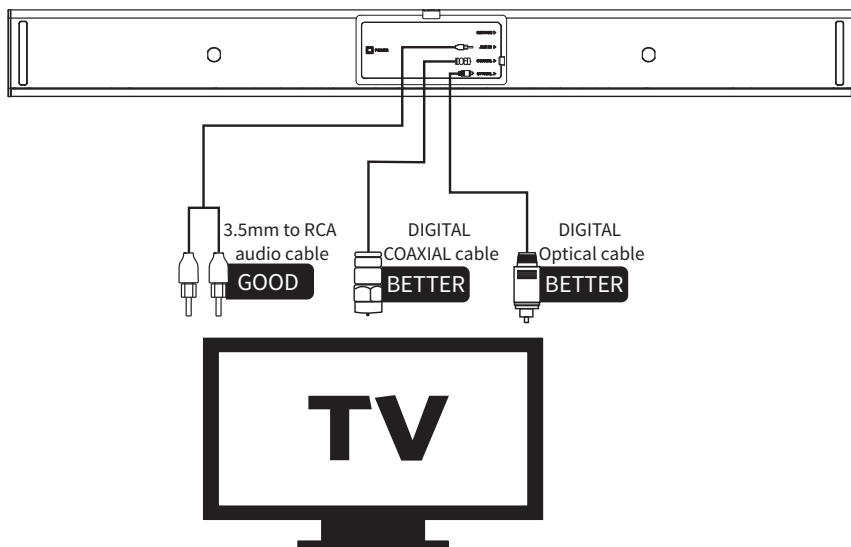

1. È possibile utilizzare il cavo ottico, coassiale o audio da 3,5 mm a RCA per effettuare il collegamento alla rispettiva porta di uscita del televisore.
2. Premere il pulsante del segnale della sorgente sulla soundbar o sul telecomando per attivare la modalità corrispondente. L'indicatore di stato sarà di colore verde fisso in modalità ottica, arancione in modalità coassiale e azzurro in modalità Aux.

Impostazione della modalità ottica

1. Collegare la soundbar e il televisore utilizzando il cavo ottico digitale.
2. Premere il pulsante di ingresso della sorgente per selezionare la modalità ottica. La spia della soundbar diventa verde.
3. Accedere alle impostazioni di uscita audio del televisore e selezionare l'uscita ottica, quindi impostare l'uscita digitale su PCM.

Nota: La spia dell'indicatore di stato rimane accesa per 10 secondi.

Nota: Non tutti i televisori hanno le uscite audio mostrate sopra. Controllare le specifiche del televisore prima della configurazione.

Nota: Provare a configurare l'uscita del televisore su PCM se non si sente l'audio quando si utilizza l'ingresso ottico o coassiale.

Nota: Il cavo coassiale non è incluso.

b. Connessione ad altri dispositivi

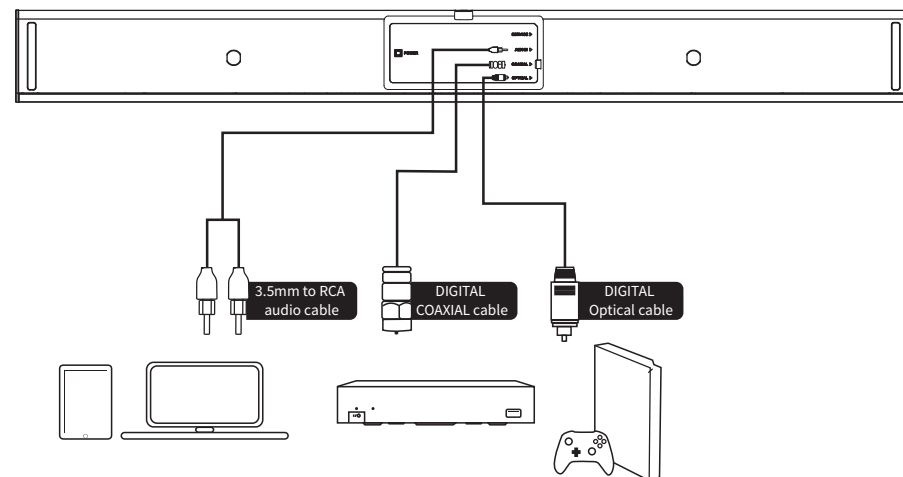

1. È possibile utilizzare un cavo ottico/coassiale o audio da 3,5 mm a RCA oppure da 3,5 mm a 3,5 mm (non incluso) per effettuare il collegamento alla rispettiva porta di uscita di altri dispositivi (come lettore Blu-ray, console di gioco, tablet, lettore MP3/laptop, ecc.).
2. Premere il pulsante del segnale della sorgente sulla soundbar o sul telecomando per attivare la modalità ottica, coassiale o Aux. L'indicatore di stato sarà verde fisso in modalità ottica, arancione in modalità coassiale e azzurro in modalità Aux.

Nota: La spia dell'indicatore di stato rimane accesa per 10 secondi.



Nota: Seguire il manuale utente del dispositivo se si desidera collegare la soundbar ad altri dispositivi (come lettore Blu-ray, console di gioco, tablet, lettore MP3/laptop, ecc.).

Nota: Il cavo da 3,5 mm a 3,5 mm non è incluso.

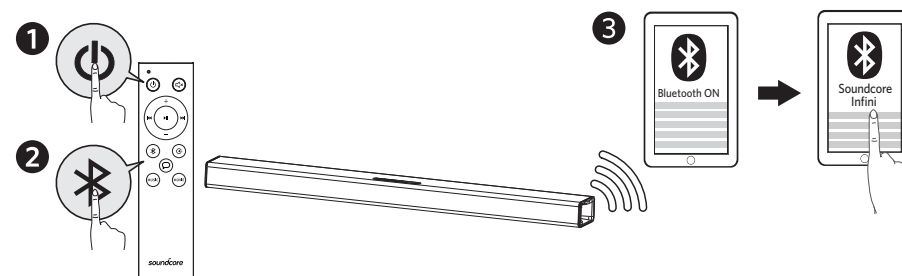
c. Modalità Bluetooth



- IT**
1. Premere il pulsante di accensione sul telecomando per accendere la soundbar.
 2. Premere il pulsante Bluetooth sul telecomando per attivare la modalità di associazione Bluetooth.
 3. Attivare il Bluetooth sul dispositivo, cercare Soundcore Infini nell'elenco Bluetooth e selezionare Connetti.

 Blu lampeggiante	Modalità Bluetooth attiva
 Blu fisso	Connessione al dispositivo effettuata Nota: la spia dell'indicatore di stato rimane accesa per 10 secondi.



Quando viene attivato, Soundcore Infini Soundbar si connette automaticamente all'ultimo dispositivo connesso, se disponibile. In caso contrario, premere e tenere premuto il pulsante Bluetooth (o il pulsante del segnale della sorgente) per 3 secondi sul telecomando o premere il pulsante del segnale della sorgente sulla soundbar per 3 secondi per attivare la modalità Bluetooth.

In caso di problemi di connessione, rimuovere Soundcore Infini dalla cronologia Bluetooth del dispositivo e assicurarsi che si trovi a una distanza inferiore a 10 metri, quindi tentare nuovamente l'associazione. Per una qualità audio ottimale, verificare che la visuale tra il dispositivo connesso e la soundbar sia priva di ostacoli.



Quando non è in uso, conservare la soundbar in un luogo fresco.

Specifiche



Le specifiche sono soggette a modifica senza preavviso.

Ingresso: 100-240V~ 50/60Hz 0,5 A

Uscita audio: 100 W

Dimensioni: 880 x 56 x 90 mm

Peso (senza imballaggio): 2,9 kg

Versione Bluetooth: V4.2

Portata: 10 m

安全にご使用いただくために

- 過度な衝撃を与えないでください。
- 危険ですので分解しないでください。
- 水に浸さないでください。
- 極端な温度下では使用しないでください。
- 雷雨の激しい時は屋外での使用をお控えください。
- 純正または認証されたケーブルをご使用ください。
- 腐食防止剤や消毒用オイルは使用しないでください。
- 製品に水滴や水しぶきがかからないように注意してください。

外観

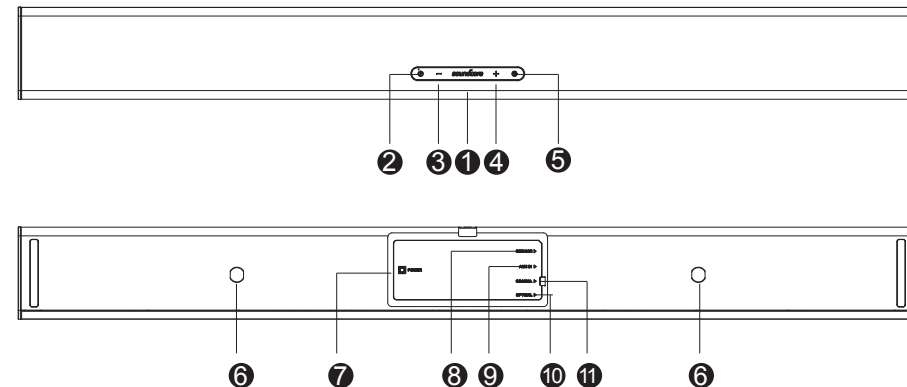

① ステータス表示

ステータス	ステータス表示ライト
スタンバイ	赤色の点灯
光デジタル (Optical)	緑色の点灯 (10 秒間)
同軸	オレンジ色の点灯 (10 秒間)
AUX 入力	青緑色の点灯 (10 秒間)
Bluetooth ペアリングモード	青色の点滅
Bluetooth 機器の接続完了	青色の点灯 (10 秒間)
音量アップ / ダウン	白色の点滅

ステータス	ステータス表示ライト
最大音量	白色の点灯 (10 秒間)
最小音量	白色の点灯 (10 秒間)
ミュージック用イコライザモード	白色の点滅 (1 回)
ムービー用イコライザモード	白色の点滅 (2 回)
ダイアログモード	白色の点灯 (5 秒間)
ミュート	黄色の点灯

- ② 電源ボタン
- ③ 音量ダウン
- ④ 音量アップ
- ⑤ ソース入力ボタン
- ⑥ 壁取り付け用ネジ穴
- ⑦ 電源入力
- ⑧ メンテナンス用ポート
- ⑨ AUX 入力
- ⑩ 光デジタル (Optical) 入力
- ⑪ 同軸入力

注意：ソース入力ボタンを 3 秒間長押しすると、Bluetooth ペアリングモードが有効になります。

配置

・ テーブルの配置

1. Soundbar をしっかりした平面に置きます。

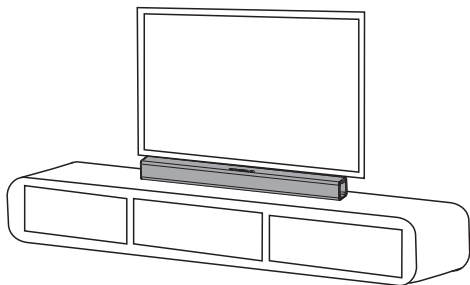

・ 壁への取り付け方法

手順 1: 壁取り付け用ネジ穴に 2 本の壁取り付け用ネジを挿入して締めます。

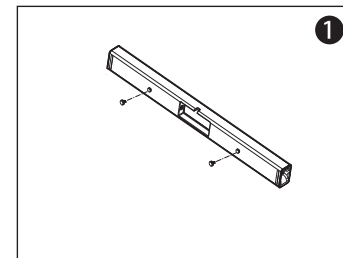

手順 2: 壁取り付け用テンプレートをテレビの下の壁に押し当てます。4 つのブラケット穴を鉛筆などで壁にマーキングします。

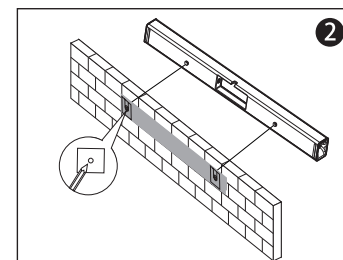

手順 3: 中心点に合わせて、2 つの取り付けブラケットを壁に固定します。ボルト (別売り) を使用して、ブラケットを固定します。

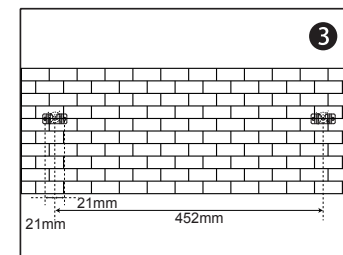

手順 4: Soundbar をブラケットに掛けます。

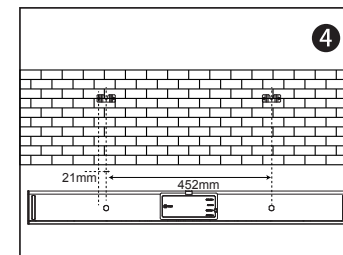

JP リモコン

1. 電池の装着方法

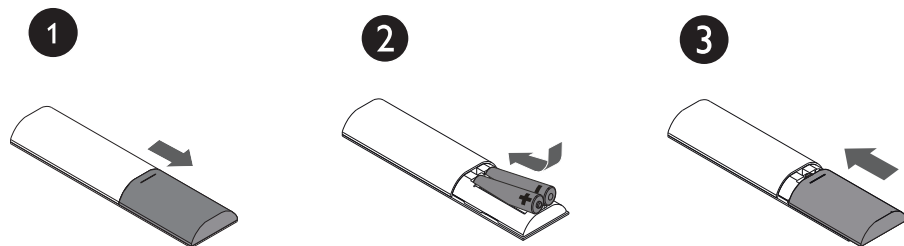

2. リモコンのボタン

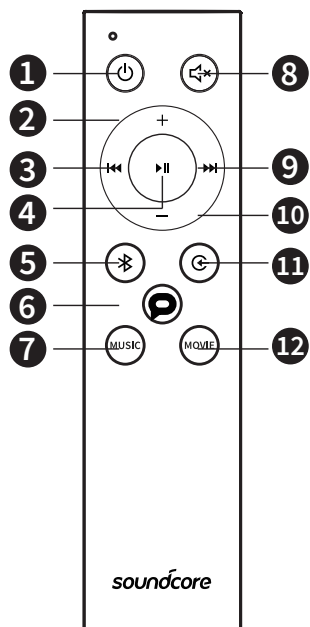

ボタン	ボタンの機能
① 電源ボタン	ボタンを押すと、Soundbar の電源のオン / オフが切り替わります。
② 音量アップ	音量を上げます。
③ 前へ	前の曲に戻ります。
④ 再生 / 一時停止	再生を一時停止 / 再開します。

ボタン	ボタンの機能
⑤ Bluetooth ボタン	Bluetooth モードを有効にします。 1. ボタンを押して、Bluetooth モードを有効にします。 2. 3 秒間押し続けると、Bluetooth の再接続を実行します。
⑥ ダイアログモードボタン	ダイアログモードを有効にします。
⑦ ミュージック用イコライザーボタン	ミュージック用イコライザーモードを有効にします。
⑧ ミュートボタン	一時的に音をミュートにします。もう一度ボタンを押すと、音が戻ります。
⑨ 次へ	次の曲に移動します。
⑩ 音量ダウン	音量を下げます。
⑪ ソース入力ボタン	ソース入力を変更します。3 秒間押し続けると、Bluetooth ペアリングモードが有効になります。
⑫ ムービー用イコライザーボタン	ムービー用イコライザーモードを有効にします。



Soundbar が Bluetooth モード / AUX(AUX IN) モード / 光デジタル (OPTICAL IN) モード / 同軸 (Coaxial) モードのときは、ステータス表示ライトが約 10 秒間点灯します。

Soundbar の使用方法

1. 電源のオン / オフ

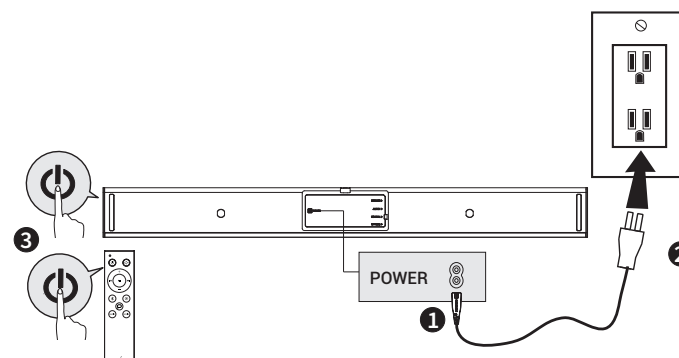



30 分以上オーディオ入力されなかった場合、Soundbar は自動的にスタンバイモードに切り替わります。ボタンが押されるか、ソース入力を受信すると、Soundbar はスタンバイモードから起動します。

a. テレビへの接続方法

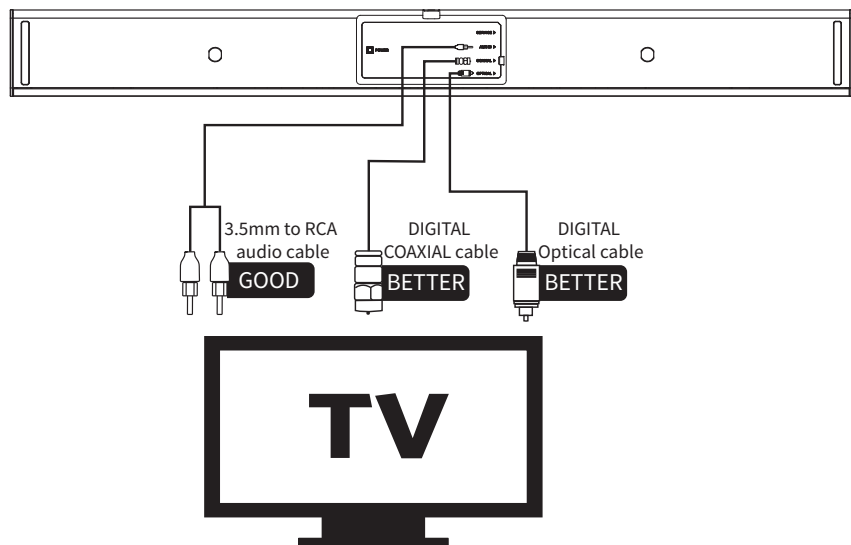

1. 光ケーブル、同軸ケーブル、または 3.5 mm-RCA オーディオケーブルを TV の各出力ポートに接続します。
2. Soundbar またはリモコンのソース入力ボタンを押して、対応するモードを有効にします。ステータス表示ライトは、光デジタルモードでは緑色、同軸モードではオレンジ色、AUX モードでは青緑色に点灯します。

光デジタルモードの設定

1. Soundbar とテレビを光デジタルケーブルで接続します。
2. ソース入力ボタンを押して光デジタルモードを選択すると、Soundbar のステータス表示ライトが緑色に点灯します。
3. テレビのオーディオ出力設定に移動して、光デジタル出力を選択します。その後、デジタル出力を PCM に設定します。

注意：ステータス表示ライトが 10 秒間点灯します。

注意：すべての TV が上図のようにオーディオ出力を備えているわけではありません。セットアップの前にテレビの仕様を確認してください。

注意：光デジタル入力または同軸入力のいずれかを使用して、音が出力されない場合は、TV 出力を PCM 方式に設定してみてください。

注意：同軸ケーブルは付属していません。

b. 他の機器への接続方法

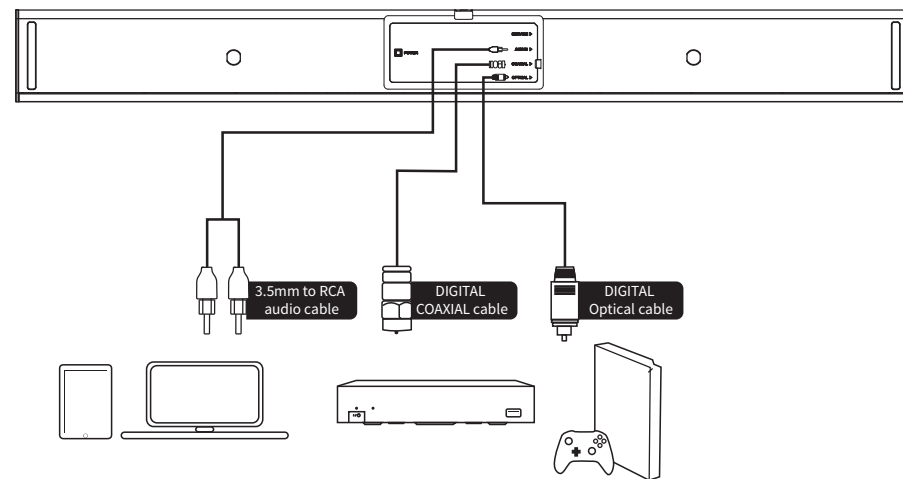

1. 光ケーブル/同軸ケーブル、3.5 mm-RCA オーディオケーブル、または 3.5mm-3.5mm ケーブル（別売り）を使用すると、他の機器（Blu-ray プレーヤー、ゲーム機、タブレット端末、MP3 プレーヤー/ノート PC など）の各出力ポートに接続できます。
2. Soundbar またはリモコンのソース入力ボタンを押して、光デジタル、同軸、または AUX モードが有効になります。ステータス表示ライトは、光デジタルモードでは緑色、同軸モードではオレンジ色、AUX モードでは青緑色に点灯します。

注意：ステータス表示ライトが 10 秒間点灯します。

注意：Soundbar を他の機器（Blu-ray プレーヤー、ゲーム機、タブレット端末、MP3 プレーヤー/ノート PC など）に接続する場合は、お手持ちの機器に付属している取扱説明書に従ってください。

c. Bluetooth モード

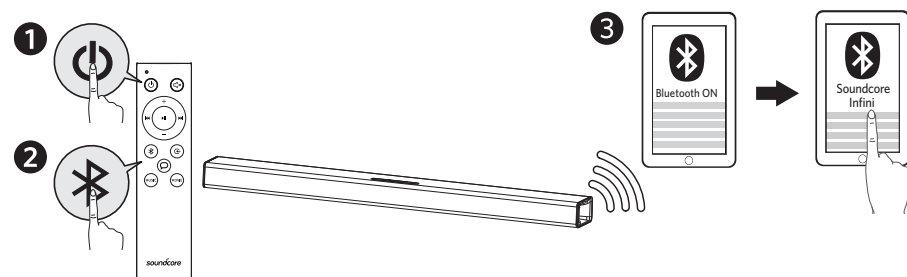

- JP** 1. リモコンの電源ボタンを押して、Soundbar をオンにします。
 2. リモコンの Bluetooth ボタンを押して、Bluetooth ペ어링モードを有効にします。
 3. お使いの機器の Bluetooth をオンにし、Bluetooth リストで Soundcore Infini (本製品) を検索し、「接続」を選択します。

⦿ 青色の点滅	Bluetooth モードが有効になっています。
○ 青色の点灯	機器と接続完了 注意：ステータス表示ライトが 10 秒間点灯します。

💡 Soundcore Infini Soundbar の電源をオンにすると、最後に接続した機器と自動的に接続します。接続されない場合は、リモコンの Bluetooth ボタン (またはソース入力ボタン)、もしくは Soundbar 本体のソース入力ボタンを 3 秒間長押しして Bluetooth モードを有効にします。
 ペ어링ができない場合、お使いの機器の Bluetooth 履歴から Soundcore Infini を削除した後、お使いの機器と Soundcore Infini と両者の距離が 10 m 未満であることを確認した上で、再度ペ어링を行ってください。高音質でお楽しみいただくために、接続機器と Soundbar との間に干渉物を置かないようにしてください。

💡 使用しない時は、涼しい場所に保管してください。

製品の仕様

💡 仕様は予告なく変更されることがあります。

入力: 100-240V ~ 50/60Hz 0.5A
 オーディオ出力: 100 W
 サイズ: 880 × 56 × 90 mm
 重さ (本体のみ): 2.9 kg
 Bluetooth 規格: V4.2
 Bluetooth 動作範囲: 10 m

안전 지침

- 떨어뜨리지 마십시오 .
- 분해하지 마십시오 .
- 물에 빠뜨리지 마십시오 .
- 너무 높거나 낮은 기온에 노출시키지 마십시오 .
- 뇌우가 내릴 때는 야외에서 이 장치를 사용하지 마십시오 .
- 정품 또는 인증받은 케이블을 사용하십시오 .
- 세척을 위해 부식성 세척제나 오일을 사용하지 마십시오 .
- 제품을 물이 떨어지거나 튀는 곳에 두지 마십시오 .

개요

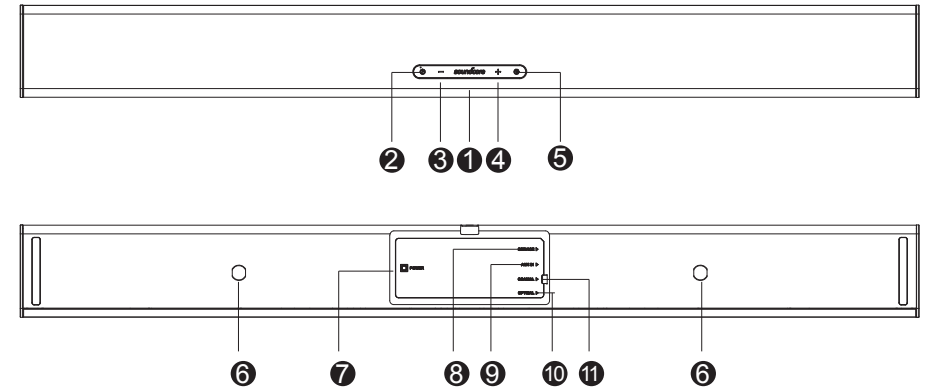

① 상태 표시등

상태	상태 표시등
대기	빨간색 유지
광 케이블	초록색 유지 (10 초간 켜진 상태 유지)
동축 케이블	주황색 유지 (10 초간 켜진 상태 유지)
Aux In	청록색 유지 (10 초간 켜진 상태 유지)
Bluetooth 페어링 모드	파란색으로 깜빡임
Bluetooth 장치 연결됨	파란색 유지 (10 초간 켜진 상태 유지)
볼륨 높이기 및 줄이기	흰색으로 깜빡임

상태	상태 표시등
최대 볼륨	흰색 유지 (10 초간 켜진 상태 유지)
최소 볼륨	흰색 유지 (10 초간 켜진 상태 유지)
음악 이퀄라이저 모드	흰색으로 깜빡임 (1 회)
동영상 이퀄라이저 모드	흰색으로 깜빡임 (2 회)
대화 모드	흰색 유지 (5 초간 켜진 상태 유지)
음소거	노란색 유지

- ② 전원 버튼
- ③ 볼륨 낮추기
- ④ 볼륨 높이기
- ⑤ 소스 입력 버튼
- ⑥ 벽 설치용 나사 구멍
- ⑦ 전원 입력
- ⑧ 서비스 포트
- ⑨ AUX 입력
- ⑩ 광 입력
- ⑪ 동축 케이블

참고 : 소스 입력 버튼을 3 초 동안 눌러 Bluetooth 페어링 모드를 활성화합니다 .

배치

• 테이블 배치

1. 사운드바를 견고한 표면에 놓으십시오 .

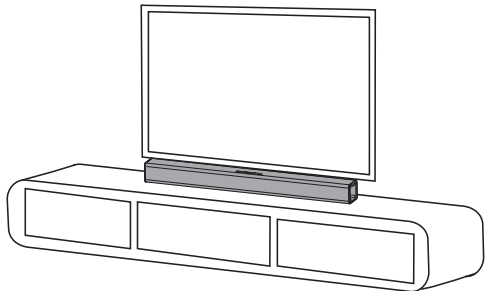

• 벽 설치

1 단계 : 벽 설치용 고정 나사 2 개를 나사 구멍에 삽입하고 나사를 조입니다 .

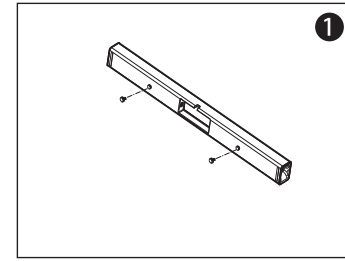

2 단계 : 벽 설치용 형판을 TV 아래의 벽에 맞춥니다 . 벽에 연필로 브라켓 구멍 4 개를 표시합니다 .

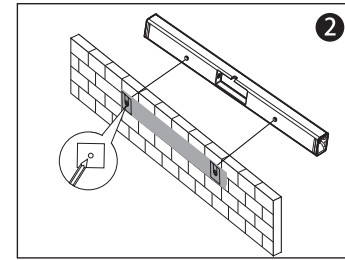

3 단계 : 가운데 지점에 맞춰서 벽 설치용 브라켓 두 개를 벽에 고정합니다 . 볼트 (미 포함) 를 사용하여 브라켓을 고정합니다 .

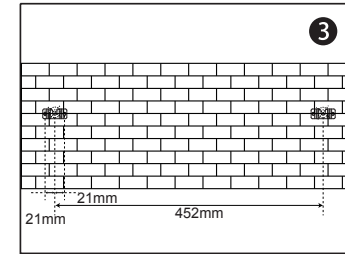

4 단계 : 사운드바를 벽에 거치합니다 .

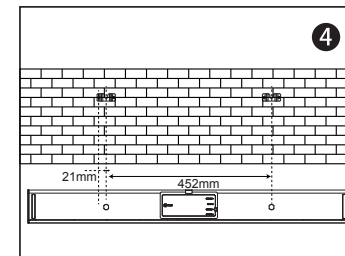

KO 리모컨

1. 배터리 장착

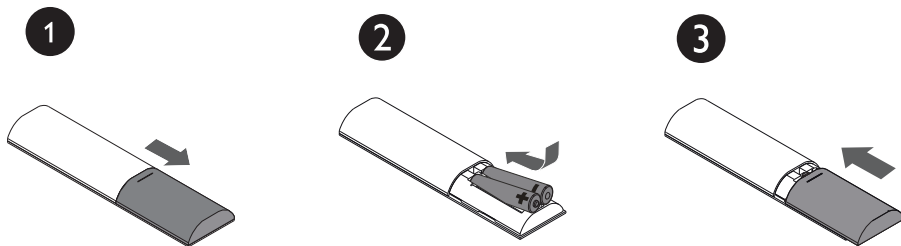

2. 리모컨 버튼

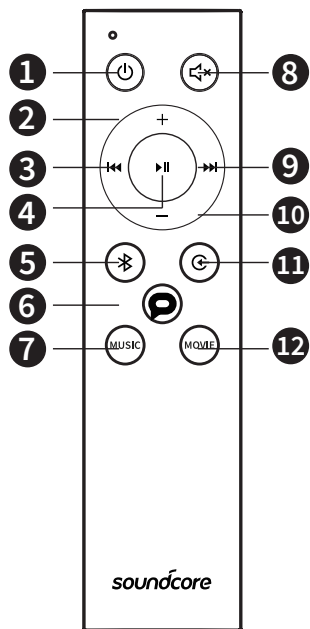

버튼	버튼 기능
① 전원 버튼	버튼을 눌러서 사운드바를 켜거나 끌 수 있습니다.
② 볼륨 높이기 버튼	볼륨을 높입니다.
③ 이전	이전 트랙으로 돌아갑니다.
④ 재생 / 일시중지	재생을 일시중지하거나 재개할 때 사용합니다.

버튼	버튼 기능
⑤ Bluetooth 버튼	Bluetooth 모드를 활성화할 때 사용합니다. 1. 버튼을 누르면 Bluetooth 모드가 활성화됩니다. 2. 3 초간 길게 누르면 다시 연결됩니다.
⑥ 대화 모드 버튼	대화 모드를 활성화합니다.
⑦ 음악 이퀄라이저 버튼	음악 이퀄라이저 모드를 활성화할 때 사용합니다
⑧ 음소거 버튼	일시적으로 소리를 끌 때 사용합니다. 버튼을 한 번 더 누르면 다시 소리가 납니다.
⑨ 다음	다음 트랙으로 이동합니다.
⑩ 볼륨 줄이기 버튼	볼륨을 낮춥니다.
⑪ 소스 입력 버튼	소스 입력을 변경합니다. 이 버튼을 3 초 동안 누르면 Bluetooth 페어링 모드가 활성화됩니다.
⑫ 동영상 이퀄라이저 버튼	동영상 이퀄라이저 모드를 활성화할 때 사용합니다.



사운드바가 Bluetooth 모드 / Aux In 모드 / 광 입력 모드 / 동축 입력 모드에 있는 경우 상태 표시등이 약 10 초간 켜진 상태로 유지됩니다.

사운드바 사용하기

1. 전원 켜기 / 끄기

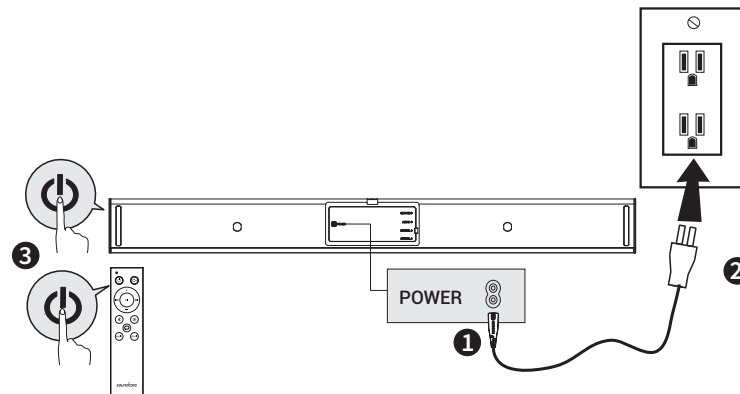

 30 분 동안 오디오 입력이 없으면 사운드바가 자동으로 대기 모드로 전환됩니다. 아무 버튼이나 누르거나 소스 입력이 수신되면 사운드바의 대기 모드가 해제됩니다.

a. TV 에 연결

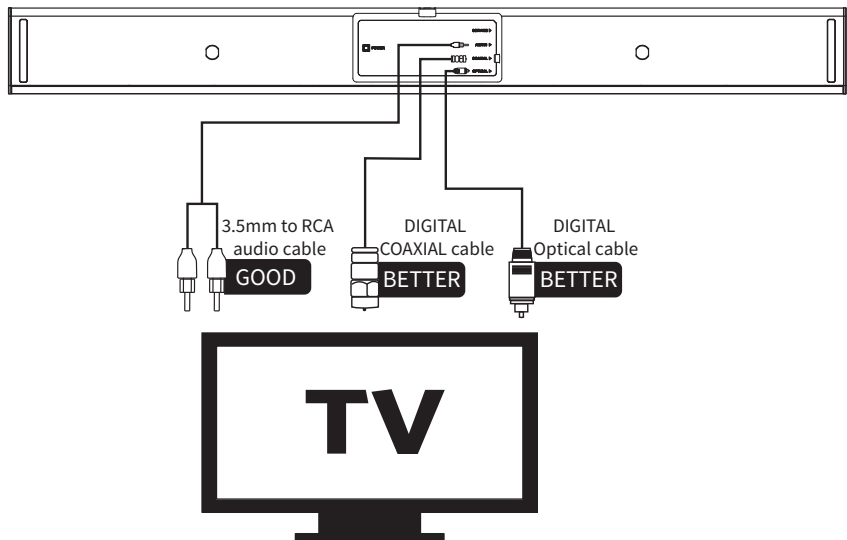

1. 광 케이블, 동축 케이블 또는 3.5mm RCA 오디오 케이블을 사용하여 TV의 해당 출력 포트에 연결할 수 있습니다.
2. 사운드바 또는 리모컨의 소스 입력 버튼을 눌러 해당 모드를 활성화합니다. 상태 표시등은 광 모드에서 초록색, 동축 모드에서 주황색 그리고 Aux 모드에서 청록색으로 유지됩니다.

광 모드 설정

1. 디지털 광 케이블을 이용하여 사운드바와 TV를 연결합니다.
2. 소스 입력 버튼을 눌러 광 모드를 선택하면 사운드바 표시등이 초록색으로 바뀝니다.
3. TV의 오디오 출력 설정으로 이동하여 광 출력을 선택한 다음 디지털 출력을 PCM으로 설정합니다.

참고 : 상태 표시등이 10 초간 켜진 상태로 유지됩니다.

참고 : 일부 TV에는 위와 같은 오디오 출력 단자가 없습니다. 설치 전 TV의 사양을 확인하십시오.

참고 : 광 입력 또는 동축 입력 단자를 사용할 때 오디오 사운드가 없으면, TV 출력을 PCM으로 설정해보십시오.

참고 : 동축 케이블은 포함되어 있지 않습니다.

b. 다른 장치에 연결

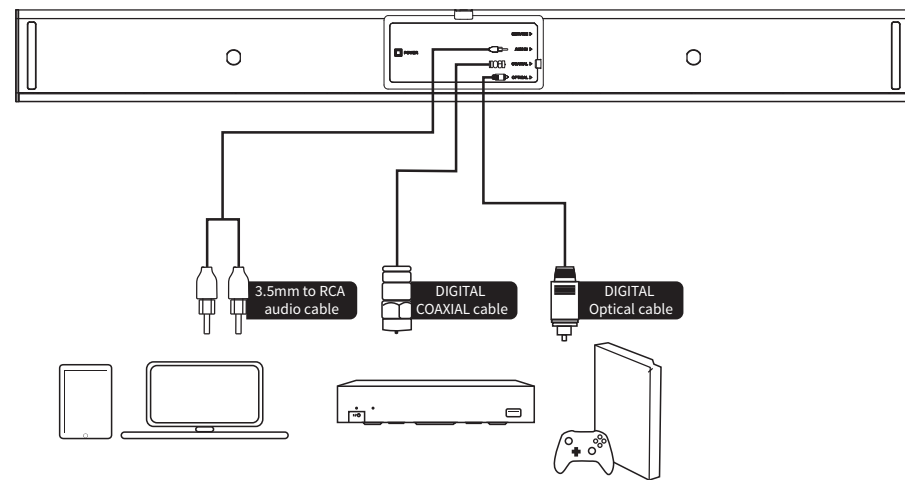

1. 광케이블, 동축 케이블, 3.5mm RCA 오디오 케이블 또는 3.5mm-3.5mm 케이블 (미포함)을 사용해서 다른 장치 (예 : Blu-ray 플레이어, 게임 콘솔, 태블릿, MP3 플레이어, 노트북 등)의 해당 출력 포트에 연결할 수 있습니다.
2. 사운드바 또는 리모컨의 소스 입력 버튼을 눌러서 광, 동축 또는 Aux 모드를 활성화합니다. 상태 표시등은 광 모드에서는 초록색, 동축 모드에서는 주황색, Aux 모드에서는 청록색으로 유지됩니다.

참고 : 상태 표시등이 10 초간 켜진 상태로 유지됩니다.



참고 : 사운드바를 다른 장치 (예 : Blu-ray 플레이어, 게임 콘솔, 태블릿, MP3 플레이어 또는 노트북 등)에 연결하려는 경우 해당 장치의 사용 설명서를 따르십시오.

참고 : 3.5mm-3.5mm 케이블은 포함되어 있지 않습니다.

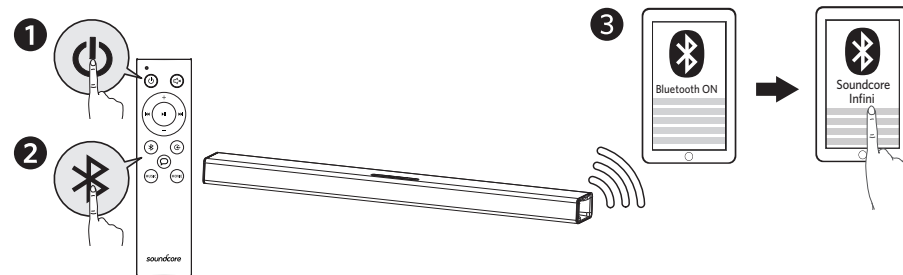
c. Bluetooth 모드



- KO**
1. 리모컨의 전원 버튼을 눌러 사운드바를 켭니다 .
 2. 리모컨의 Bluetooth 버튼을 눌러 Bluetooth 페어링 모드를 활성화합니다 .
 3. 장치의 Bluetooth 기능을 켜고 Bluetooth 목록에서 Soundcore Infini 를 검색한 다음 연결을 선택합니다 .

 파란색으로 깜박임	Bluetooth 모드가 활성화되었습니다 .
 파란색 유지	장치에 연결되었습니다 . 참고 : 상태 표시등이 10 초간 켜진 상태로 유지됩니다 .

 Soundcore Infini 사운드바는 전원이 켜지면 감지되는 장치 중에서 가장 최근에 연결한 장치에 자동으로 연결됩니다 . 자동으로 연결되지 않으면 , 리모컨의 Bluetooth 버튼 (또는 소스 입력 버튼) 을 3 초 동안 누르거나 사운드바의 소스 입력 버튼을 3 초 동안 눌러 Bluetooth 모드를 활성화하십시오 .

연결에 문제가 있습니까 ? 장치의 Bluetooth 기록에서 Soundcore Infini 를 제거하고 10m 이내로 거리를 유지하십시오 . 그런 다음 다시 페어링을 시도하십시오 . 최고의 음질을 원한다면 연결된 장치와 사운드바 사이에 방해물이 없어야 합니다 .

 사운드바를 사용하지 않을 때에는 서늘한 곳에 보관하십시오 .

사양

 사양은 사전 통지 없이 변경될 수 있습니다

입력 : 100-240V~ 50/60Hz 0.5A
 오디오 출력 : 100W
 크기 : 880 x 56 x 90mm / 34.6 x 2.2 x 3.5 인치
 무게 (포장 제외) : 2.9kg / 104oz
 Bluetooth 버전 : V4.2
 범위 : 10m / 33ft

Instruções de Segurança

- Evite derrubar.
- Não desmonte.
- Não mergulhe na água.
- Evite temperaturas extremas.
- Não use o dispositivo em áreas externas durante tempestades.
- Use cabos originais ou certificados.
- Não limpe com limpadores/óleos corrosivos.
- O produto não deve ser exposto a gotejamento ou respingos de água.

Visão Rápida

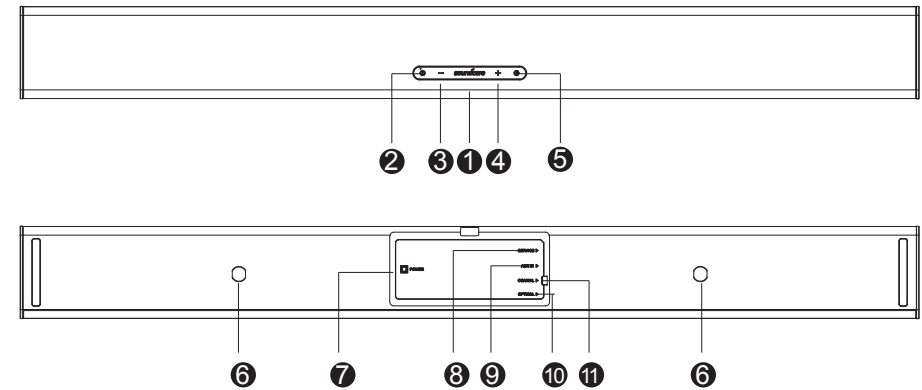

1 Indicador de status

Status	Luz indicadora de status
Modo de espera	Vermelho constante
Óptico	Verde constante (permanece acesa por 10 segundos)
Coaxial	Laranja constante (permanece acesa por 10 segundos)
Aux ligado	Ciano constante (permanece acesa por 10 segundos)
Modo de emparelhamento Bluetooth	Luz azul piscando
Dispositivo Bluetooth conectado	Azul constante (permanece acesa por 10 segundos)
Aumentar / diminuir volume	Luz branca piscando

Status	Luz indicadora de status
Volume máximo	Branco constante (permanece acesa por 10 segundos)
Volume mínimo	Branco constante (permanece acesa por 10 segundos)
Modo de equalizador de música	Luz branca piscando (uma vez)
Modo de equalizador de filme	Luz branca piscando (2 vezes)
Modo de diálogo	Branco constante (permanece acesa por 5 segundos)
Mudo	Amarelo constante

- ❷ Botão Liga/Desliga
- ❸ Controle para diminuir o volume
- ❹ Botão para aumentar o volume
- ❺ Botão de entrada de fonte
- ❻ Orifícios para montagem na parede
- ❼ Entrada de alimentação
- ❽ Porta de serviço
- ❾ Entrada aux
- ❿ Entrada óptica
- ⓫ Coaxial

Observação: Pressione e segure o botão de entrada da fonte por 3 segundos para ativar o modo de emparelhamento Bluetooth.

Posicionamento

• Posicionamento da mesa

1. Posicione o soundbar em uma superfície sólida.

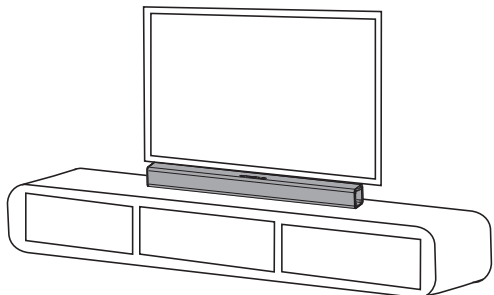

• Instalação para montagem na parede

Etapa 1: Insira dois parafusos de montagem nos orifícios e aperte-os.

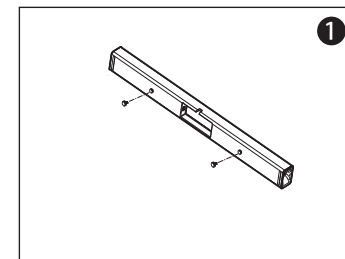

Etapa 2: Coloque o modelo de montagem contra a parede, embaixo da sua TV. Marque os 4 orifícios do suporte na parede com um lápis.

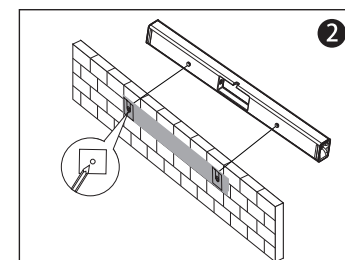

Etapa 3: Fixe os dois suportes de montagem na parede de acordo com os pontos centrais. Use os parafusos (não incluídos) para fixar os suportes.

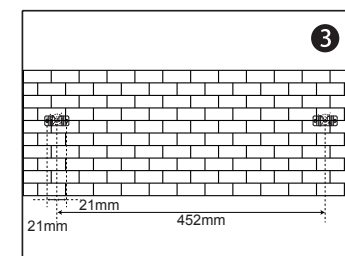

Etapa 4: Pendure o soundbar nos suportes.

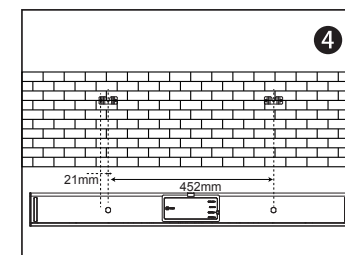

PT Controle remoto

1. Instalação da bateria

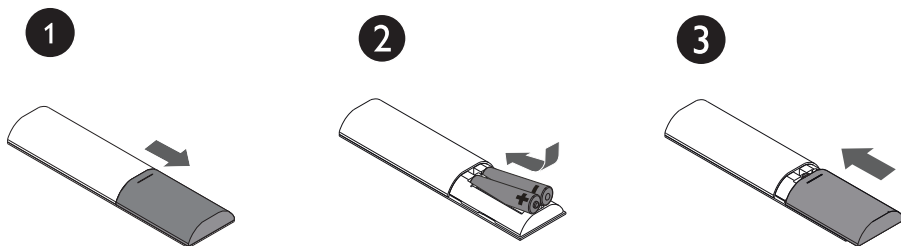

2. Botões do controle remoto

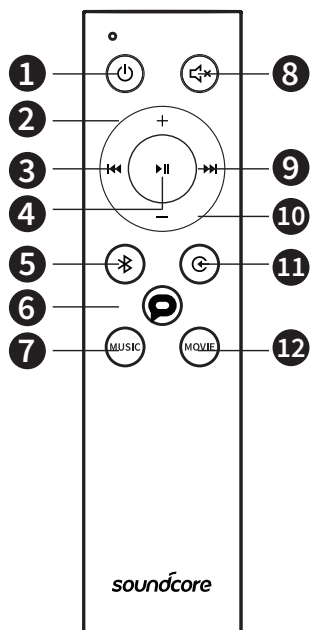

Botão	Funções do botão
1 Botão Liga/Desliga	Pressione para ligar/desligar o soundbar.
2 Botão para aumentar o volume	Para aumentar o volume.
3 Anterior	Volta para a faixa anterior.
4 Reproduzir / Pausar	Para pausar / retomar a reprodução.

Botão	Funções do botão
5 Botão Bluetooth	Para ativar o modo Bluetooth. 1. Pressione para ativar o modo Bluetooth. 2. Pressione e segure por 3 segundos para reconectar.
6 Botão do modo de diálogo	Para ativar o modo de diálogo.
7 Botão do equalizador de música	Para ativar o modo de equalizador de música.
8 Botão mudo	Para desligar, temporariamente, o som. Pressione o botão novamente para ligar o som.
9 Próximo	Mova para a próxima faixa.
10 Controle para diminuir o volume	Para diminuir o volume.
11 Botão de entrada de fonte	Para mudar a entrada de fonte. Pressione este botão por 3 segundos para ativar o modo de pareamento Bluetooth.
12 Botão do equalizador de filme	Para ativar o modo de equalizador de filme.



Observação: A luz indicadora de status ficará acesa por aproximadamente 10 segundos quando o soundbar estiver no modo Bluetooth/modo aux ligado/modo óptico ligado/modo coaxial.

Como usar seu Soundbar

1. Liga/Desliga

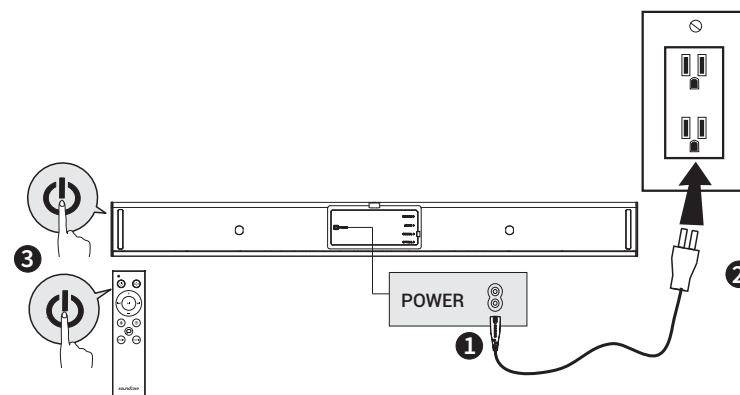



O soundbar mudará, automaticamente, para o modo em espera quando não detectar entrada de áudio por mais de 30 minutos. O soundbar será ativado no modo em espera quando qualquer botão for pressionado ou a entrada de origem é recebida.

a. Conexão com sua TV

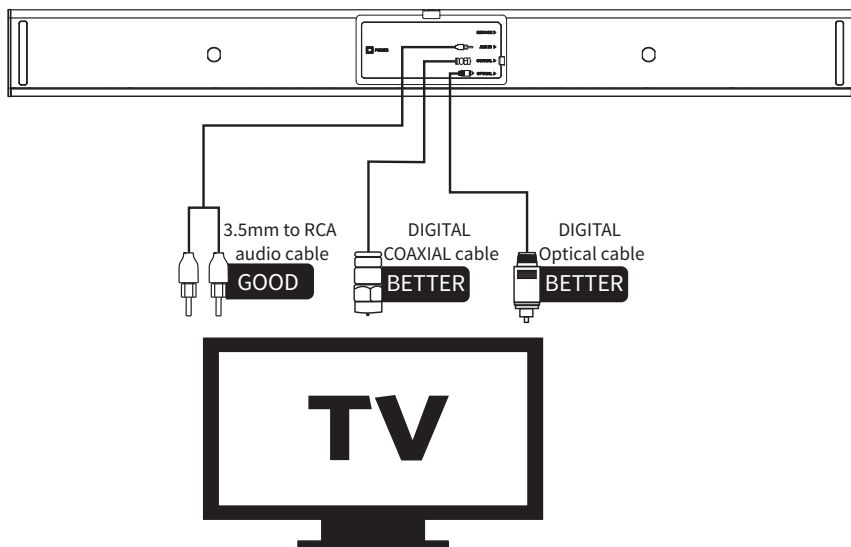

1. Você pode usar cabo óptico, cabo coaxial ou cabo de áudio de 3,5 mm para RCA para se conectar à respectiva porta de saída da TV.
2. Pressione o botão de entrada de fonte no soundbar ou no controle remoto para ativar o modo correspondente. O indicador de status ficará verde no modo óptico, laranja no modo coaxial e ciano no modo Aux.

Configuração do modo óptico

1. Conecte o soundbar e a TV usando o cabo óptico digital.
2. Pressione o botão de entrada da fonte para selecionar o modo óptico, a luz indicadora do soundbar ficará verde.
3. Vá para as configurações de saída de áudio da TV e selecione a saída óptica e, em seguida, defina a saída digital para PCM.

Observação: A luz indicadora de status permanecerá acesa por 10 segundos.

Observação: Nem todas as TVs têm as saídas de áudio mostradas como acima.

Verifique as especificações da sua TV antes da instalação.

Observação: Tente ajustar a saída da TV para PCM se não houver áudio quando usar uma das entradas óptico ou coaxial.

Observação: O cabo coaxial não está incluído.

b. Conectar-se a outros dispositivos

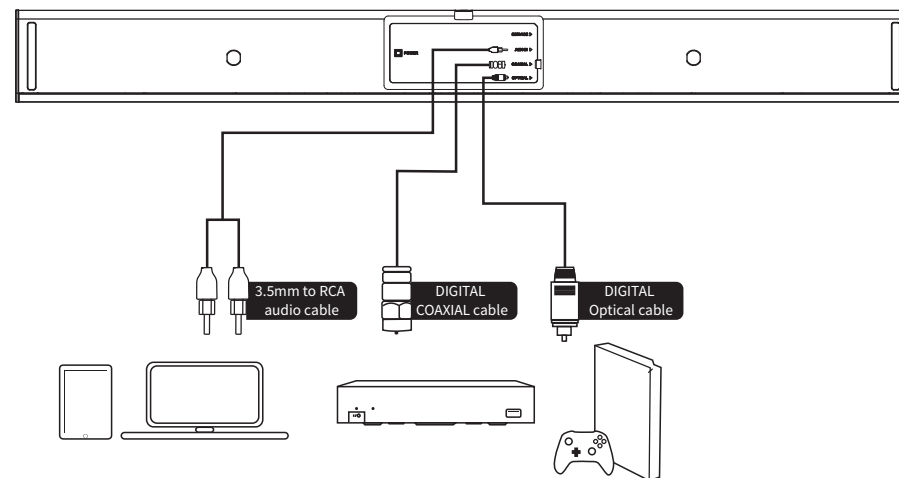

1. Você pode usar cabo óptico/cabo coaxial ou cabo de áudio RCA de 3,5 mm ou cabo de 3,5 mm a 3,5 mm (não incluso) para se conectar à respectiva porta de saída de outros dispositivos (como Blu-ray player, console de jogos, tablet, MP3 Player/laptop etc.).
2. Pressione o botão de entrada da fonte no soundbar ou no controle remoto para ativar o modo óptico, coaxial ou Aux. O indicador de status ficará verde no modo óptico, laranja no modo coaxial e ciano no modo Aux.

Observação: A luz indicadora de status permanecerá acesa por 10 segundos.

Observação: Siga o manual do usuário do seu dispositivo se você quiser conectar a barra de som aos seus outros dispositivos (como Blu-ray player, console de jogos, tablet, MP3 Player/laptop, etc.).

Observação: O cabo de 3,5 mm a 3,5 mm não está incluso.

c. Modo Bluetooth

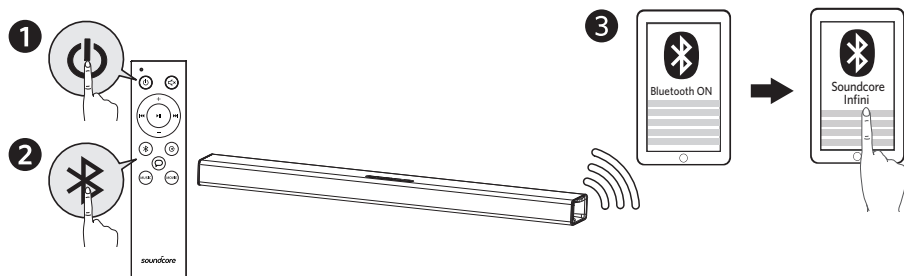

1. Pressione o botão liga/desliga no controle remoto para ligar o soundbar.
2. Pressione o botão Bluetooth no controle remoto para ativar o modo de pareamento com Bluetooth.
3. Ative o Bluetooth de seu dispositivo, procure Soundcore em sua lista de Bluetooth e selecione conectar.

Luz azul piscando	O modo Bluetooth está ativado
Azul constante	Conectado ao dispositivo Observação: A luz indicadora de status permanecerá acesa por 10 segundos.



Quando ligado, o Soundcore Infini Soundbar se conecta automaticamente ao último dispositivo conectado, se disponível. Caso contrário, mantenha pressionado o botão Bluetooth (ou botão de entrada da fonte) por 3 segundos no controle remoto ou pressione o botão de entrada da fonte no soundbar por 3 segundos para ativar o modo Bluetooth.

Problemas de conexão? Remova o Soundcore Infini do histórico do Bluetooth de seu dispositivo e verifique se ele está a menos de 10 metros de distância. Em seguida, tente emparelhar novamente. Para a melhor qualidade de som, certifique-se de que a linha de visão entre o dispositivo conectado e o soundbar esteja livre.



Quando não estiver em uso, guarde o soundbar em um local fresco.

Especificações

Инструкции по технике безопасности

- Избегайте падений.
- Не разбирайте устройство.
- Не погружайте его в воду.
- Избегайте воздействия экстремальных температур.
- Не используйте устройство вне помещений во время грозы.
- Используйте оригинальные или сертифицированные кабели.
- Не используйте для очистки устройства масла / чистящие средства, вызывающие коррозию.
- Не допускайте попадания капель или брызг на устройство.

Краткий обзор

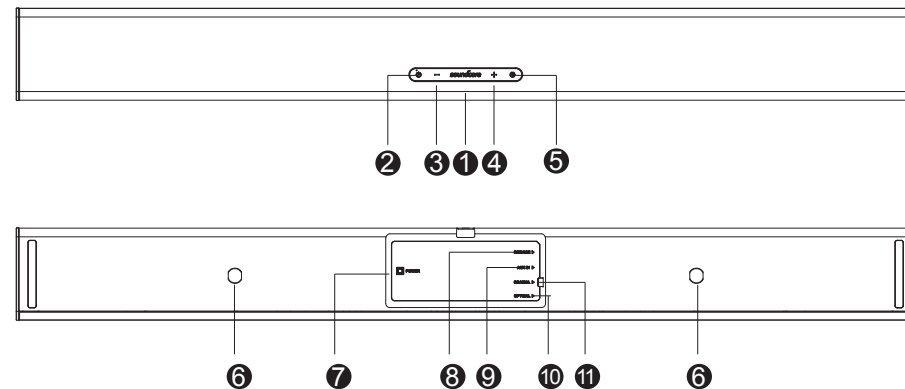

1 Индикатор состояния

Состояние	Световой индикатор состояния
Режим ожидания	Постоянно горит красным светом
Оптический	Постоянно горит зеленым светом (в течение 10 секунд)
Коаксиальный	Постоянно горит оранжевым светом (в течение 10 секунд)
Aux in	Постоянно горит голубым светом (в течение 10 секунд)
Режим сопряжения Bluetooth	Мигает синим светом
Подключено устройство Bluetooth	Постоянно горит синим светом (в течение 10 секунд)

Состояние	Световой индикатор состояния
Увеличение и уменьшение громкости	Мигает белым светом
Максимальная громкость	Постоянно горит белым светом (в течение 10 секунд)
Минимальная громкость	Постоянно горит белым светом (в течение 10 секунд)
Режим музыкального эквалайзера	Мигает белым светом (один раз)
Режим эквалайзера для видео	Мигает белым светом (2 раза)
Диалоговый режим	Постоянно горит белым светом (в течение 5 секунд)
Без звука	Постоянно горит желтым светом

- ② Кнопка питания
- ③ Кнопка уменьшения громкости
- ④ Кнопка увеличения громкости
- ⑤ Кнопка выбора источника
- ⑥ Отверстия для крепления на стену
- ⑦ Входной разъем питания
- ⑧ Сервисный порт
- ⑨ Входной разъем AUX
- ⑩ Оптический входной разъем
- ⑪ Коаксиальный

Примечание. Нажмите кнопку выбора источника и удерживайте ее нажатой в течение 3 секунд, чтобы включить режим сопряжения Bluetooth..

Размещение

• Размещение на столе

1. Разместите саундбар на твердой поверхности.

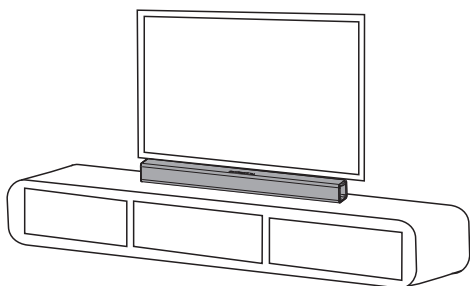

• Крепление на стену

Шаг 1. Вставьте два винта для настенного крепления в соответствующие отверстия и затяните их.

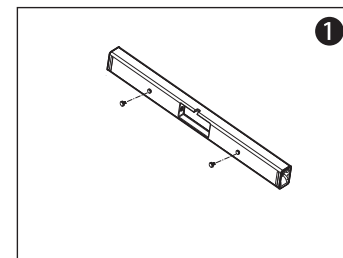

Шаг 2. Прислоните образец для настенного крепления к стене под телевизором. Отметьте 4 отверстия для кронштейна на стене карандашом.

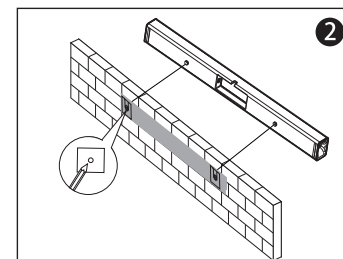

Шаг 3. Зафиксируйте два кронштейна на стене в соответствии с центральными точками. Используйте болты (не входят в комплект), чтобы закрепить кронштейны.

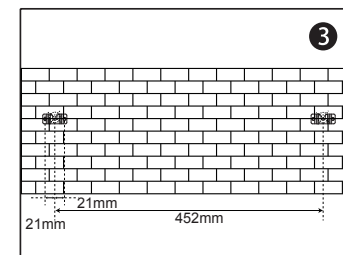

Шаг 4. Повесьте саундбар на кронштейны.

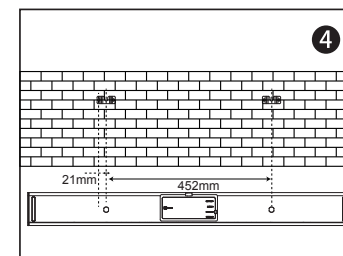

RU Пульт ДУ

1. Установка элемента питания

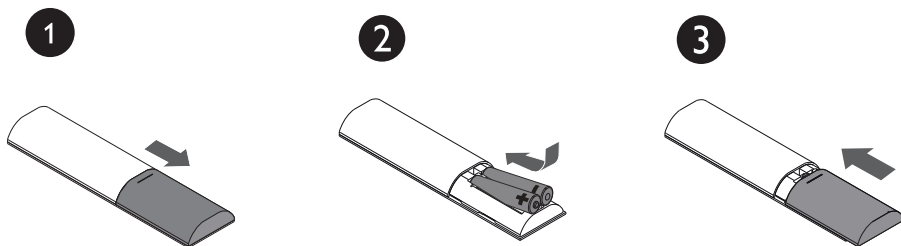

2. Кнопки пульта ДУ

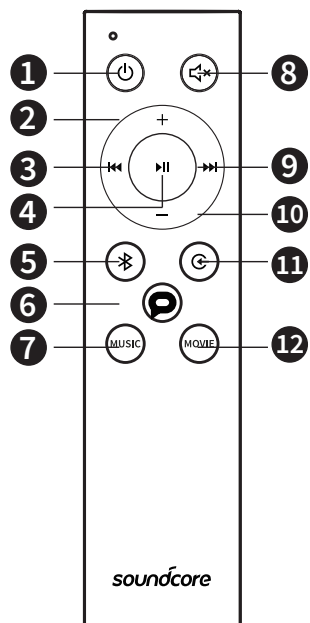

Кнопка	Функции кнопки
1 Кнопка питания	Нажмите для включения или выключения саундбара.
2 Кнопка увеличения громкости	Увеличение громкости.
3 Предыдущая	Возврат к предыдущей композиции.
4 Воспроизведение / пауза	Приостановка / возобновление воспроизведения.

Кнопка	Функции кнопки
5 Кнопка Bluetooth	Активация режима Bluetooth. 1. Нажмите, чтобы активировать режим Bluetooth. 2. Нажмите и удерживайте 3 секунды для повторного подключения.
6 Кнопка диалогового режима	Активация диалогового режима.
7 Кнопка музыкального эквалайзера	Активация режима музыкального эквалайзера.
8 Кнопка «Без звука»	Временное отключение звука. Нажмите кнопку еще раз, чтобы снова включить звук.
9 Следующая	Переход к следующей композиции.
10 Кнопка уменьшения громкости	Уменьшение громкости.
11 Кнопка выбора источника	Изменение источника входного сигнала. Нажмите эту кнопку и удерживайте ее нажатой в течение 3 секунд, чтобы включить режим сопряжения Bluetooth.
12 Кнопка эквалайзера для видео	Активация режима эквалайзера для видео.



Световой индикатор состояния будет гореть в течение приблизительно 10 секунд, когда саундбар будет находиться в режиме Bluetooth / Aux in / оптическом режиме / коаксиальном режиме.

Использование саундбара

1. Включение / выключение

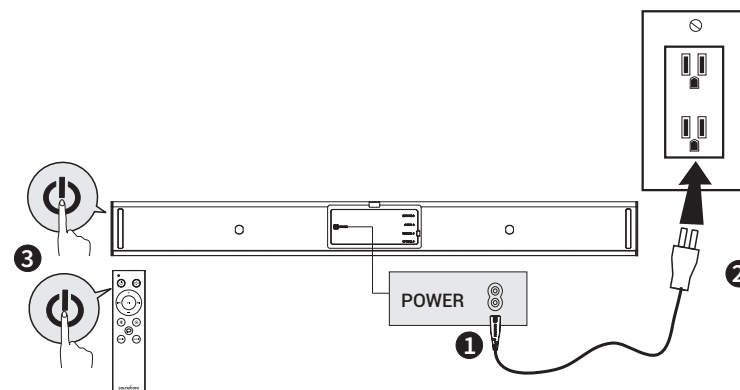



Саундбар автоматически перейдет в режим ожидания после 30 минут отсутствия входящего звукового сигнала. Саундбар выходит из режима ожидания при нажатии любой кнопки или поступлении входного сигнала.

а. Подключение к телевизору

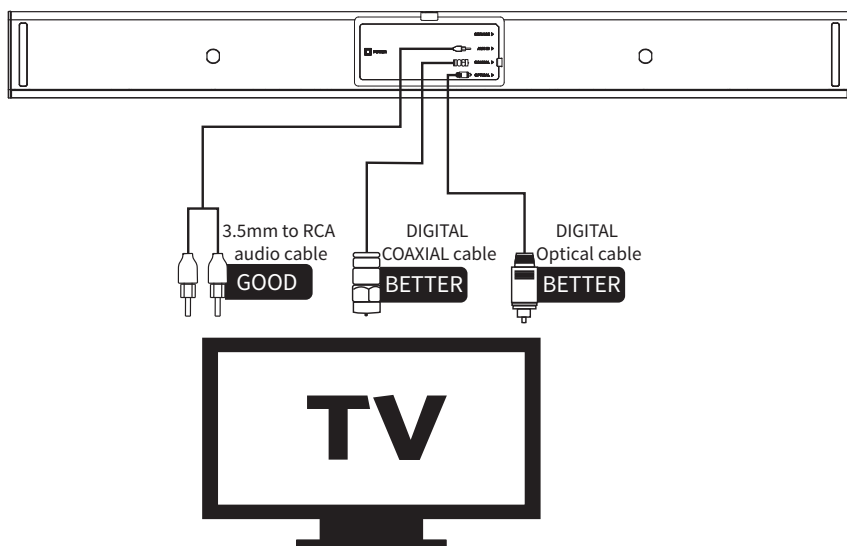

1. Используйте оптический, коаксиальный кабель или аудиокабель 3,5 мм–RCA для подключения к соответствующему порту на телевизоре.
2. Нажмите кнопку выбора источника на саундбаре или пульте ДУ, чтобы включить соответствующий режим. В зависимости от режима индикатор состояния будет гореть ровным зеленым (оптический режим), оранжевым (коаксиальный режим) и голубым (режим Aux) светом.

Настройка оптического режима

1. Подключите саундбар к телевизору с помощью цифрового оптического кабеля.
2. Нажмите кнопку выбора источника, чтобы выбрать оптический режим. Индикатор саундбара загорится зеленым.
3. Перейдите к настройкам аудиовыхода на телевизоре и выберите оптический выход, затем установите PCM для цифрового выхода.

Примечание. Световой индикатор состояния продолжит гореть в течение 10 секунд.

Примечание. Не на всех телевизорах есть в наличии указанные выше аудиовыходы. Проверьте технические характеристики вашего телевизора перед установкой.

Примечание. Если при использовании оптического или коаксиального кабеля отсутствует звук, попробуйте установить PCM в качестве вывода звука телевизора.

Примечание. Коаксиальный кабель не входит в комплект поставки.

б. Подключение к другим устройствам

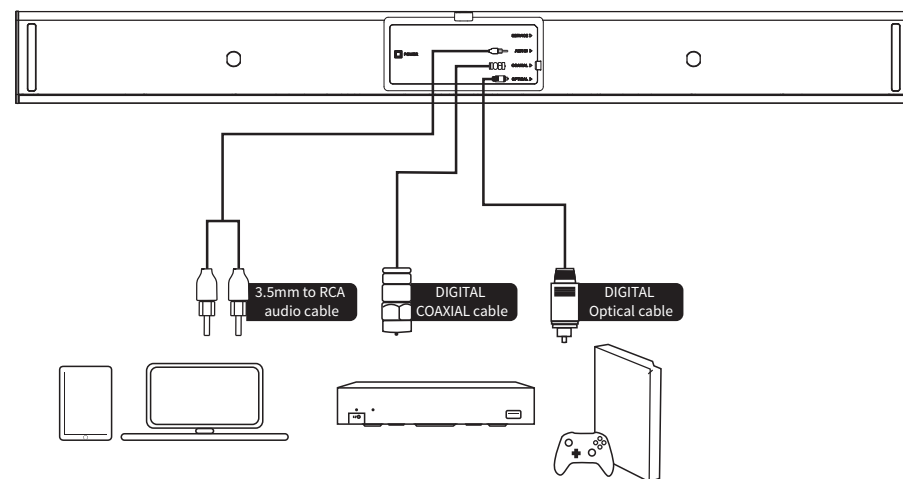

1. Используйте оптический, коаксиальный кабель, аудиокабель 3,5 мм–RCA или 3,5 мм–3,5 мм (не входит в комплект) для подключения к соответствующим портам на других устройствах (например, проигрывателе Blu-ray, игровой консоли, планшете, MP3-плеере / ноутбуке и т. д.).
2. Нажмите кнопку выбора режима на саундбаре или пульте ДУ, чтобы включить оптический, коаксиальный режим или режим Aux. В зависимости от режима индикатор состояния будет гореть ровным зеленым (оптический режим), оранжевым (коаксиальный режим) и голубым (режим Aux) светом.

Примечание. Световой индикатор состояния продолжит гореть в течение 10 секунд.



Примечание. Для подключения саундбара к другим своим устройствам, следуйте инструкциям в руководстве нужного устройства (например, проигрывателя Blu-ray, игровой консоли, планшета, MP3-плеера / ноутбука и т. д.).

Примечание. Кабель 3,5 мм–3,5 мм не входит в комплект поставки.

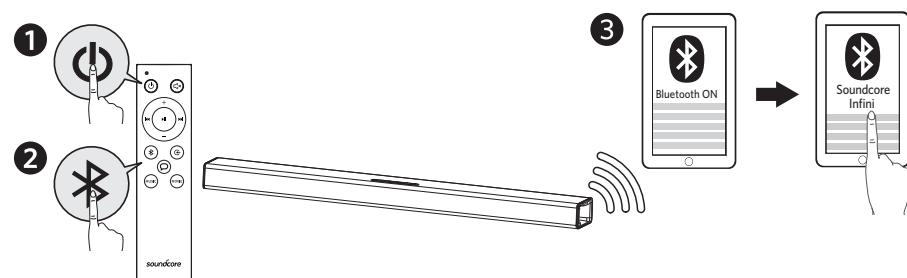
в. Режим Bluetooth



- RU**
1. Нажмите кнопку питания на пульте ДУ, чтобы включить саундбар.
 2. Нажмите кнопку Bluetooth на пульте ДУ, чтобы активировать режим Bluetooth.
 3. Включите Bluetooth на устройстве, найдите в списке Bluetooth Soundcore Infini, а затем выберите «Подключиться».

 Мигает синим светом	Режим Bluetooth активирован
 Постоянно горит синим светом	Подключено к устройству Примечание. Световой индикатор состояния продолжит гореть в течение 10 секунд.



При включении устройство Soundcore Infini Soundbar автоматически подключается к последнему подключенному устройству, если оно доступно. Если этого не происходит, нажмите и удерживайте кнопку Bluetooth (или кнопку выбора источника) в течение 3 секунд на пульте ДУ или нажмите и удерживайте кнопку выбора источника на саундбаре 3 секунды, чтобы активировать режим Bluetooth.

Возникли проблемы с подключением? Удалите Soundcore Infini из истории подключений Bluetooth на устройстве и убедитесь, что оно находится на расстоянии менее 10 метров от устройства Bluetooth. Затем повторите попытку сопряжения. Для наилучшего качества звучания убедитесь, что саундбар и сопряженное устройство находятся в прямой видимости друг от друга.



Когда вы не используете саундбар, храните его в прохладном месте.

Технические характеристики



Технические характеристики могут быть изменены без предварительного уведомления.

Входная мощность: 100-240 В~ 50/60 Гц, 0,5 А

Мощность звука: 100 Вт

Размер: 880 x 56 x 90 мм / 34,6 x 2,2 x 3,5"

Вес (без упаковки): 2,9 кг / 104 унции

Версия Bluetooth: V4.2

Диапазон работы: 10 м / 33 фута

安全须知

- 避免掉落。
- 请勿拆卸。
- 请勿浸入水中。
- 避免极端高温或低温。
- 雷暴天气期间, 请勿在户外使用本设备。
- 使用原装或经过认证的数据线。
- 请勿使用任何腐蚀性的清洁剂或油。
- 请勿将本产品暴露在滴水或溅水处。

概览

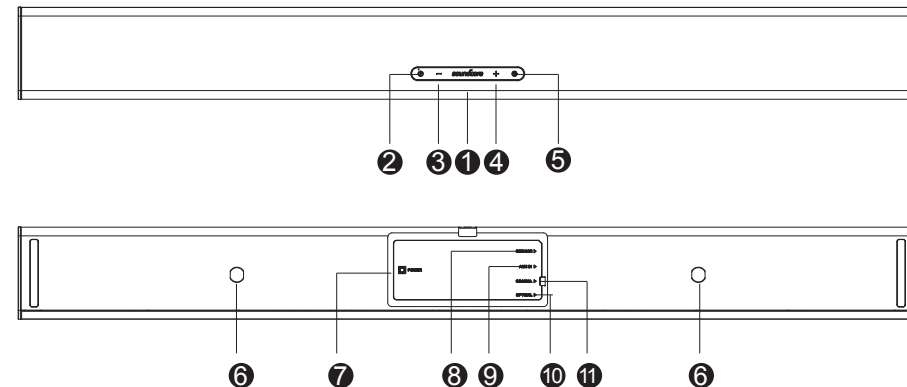

① 状态指示灯

状态	状态指示灯
待机	常亮红色
光纤	常亮绿色 (亮灯 10 秒)
同轴	常亮橙色 (亮灯 10 秒)
AUX IN	常亮青色 (亮灯 10 秒)
蓝牙配对模式	蓝灯闪烁
蓝牙设备已连接	常亮蓝色 (亮灯 10 秒)
音量升高 / 降低	白灯闪烁

状态	状态指示灯
最高音量	常亮白色 (亮灯 10 秒)
最低音量	常亮白色 (亮灯 10 秒)
音乐均衡器模式	白灯闪烁 (1 次)
电影均衡器模式	白灯闪烁 (2 次)
对话模式	常亮白色 (亮灯 5 秒)
静音	常亮黄色

- ② 电源按钮
- ③ 音量降低控件
- ④ 音量升高控件
- ⑤ 信号源输入按钮
- ⑥ 墙壁安装螺孔
- ⑦ 电源输入
- ⑧ 检修端口
- ⑨ AUX 输入
- ⑩ 光纤输入
- ⑪ 同轴

注意：按下信号源输入按钮并保持 3 秒，可激活蓝牙配对模式。

放置

• 桌面放置

1. 将 Soundbar 置于固体表面上。

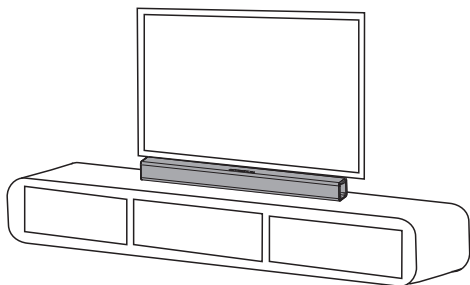

• 壁挂式安装

第 1 步：在墙壁安装螺孔中插入两个墙壁安装螺钉，然后紧固螺钉。

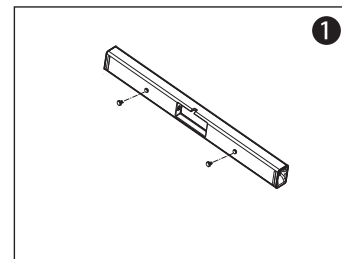

第 2 步：将墙壁安装模板靠到墙壁，位于电视下方。使用铅笔在墙壁上标记 4 个支架孔。

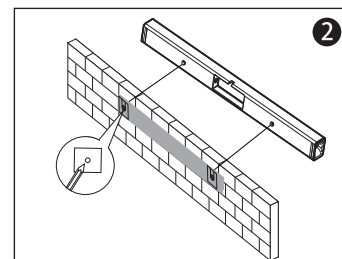

第 3 步：根据中心点在墙壁上固定两个安装支架。使用螺栓（未附带）固定支架。

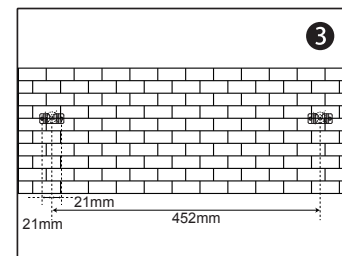

第 4 步：将 Soundbar 挂到支架上。

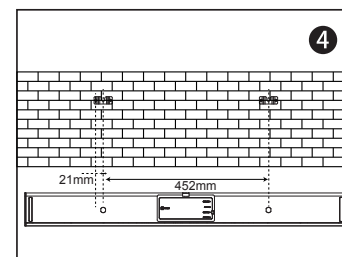

CN 遥控器

1. 电池安装

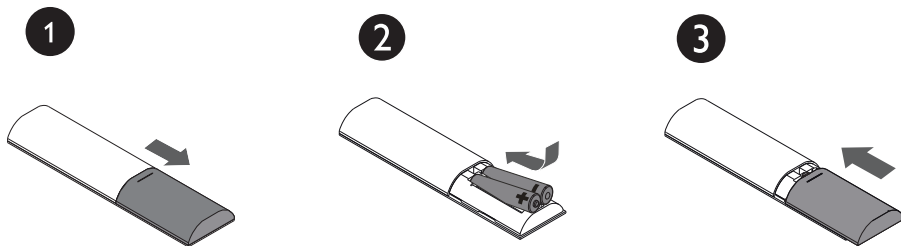

2. 遥控器按钮

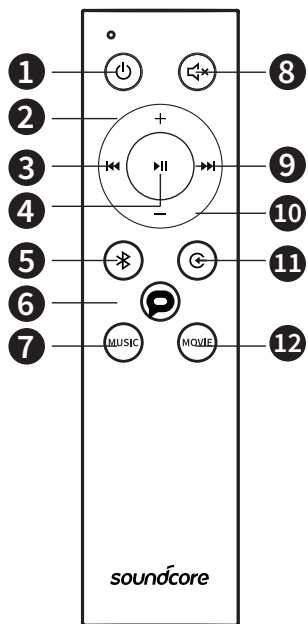

按钮	按钮功能
① 电源按钮	按下可开启 / 关闭
② 音量升高控件	可提高音量。
③ 上一首	返回上一首曲目。
④ 播放 / 暂停	暂停 / 恢复播放。

按钮	按钮功能
⑤ 蓝牙按钮	激活蓝牙模式。 1. 按下可激活蓝牙模式。 2. 按住 3 秒钟可重新连接。
⑥ 对话模式按钮	激活对话模式。
⑦ 音乐均衡器按钮	激活音乐均衡器模式。
⑧ 静音按钮	暂时关闭声音。再按一下该按钮，可将声音重新打开。
⑨ 下一首	移到下一首曲目。
⑩ 音量降低控件	可降低音量。
⑪ 信号源输入按钮	更改信号源输入。按下此按钮并保持 3 秒可激活蓝牙配对模式。
⑫ 电影均衡器按钮	激活电影均衡器模式。



当 Soundbar 处于蓝牙模式 / AUX IN 模式 / 光纤模式 / 同轴模式时，状态指示灯将亮灯约 10 秒。

使用 Soundbar

1. 打开 / 关闭

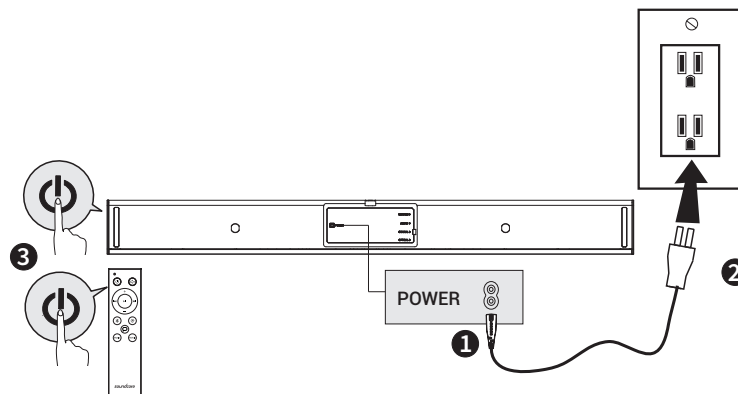



若超过 30 分钟都未收到任何音频输入，Soundbar 会自动切换到待机模式。当按下任何按钮或收到信号源输入时，Soundbar 将从待机模式下唤醒。

a. 连接电视

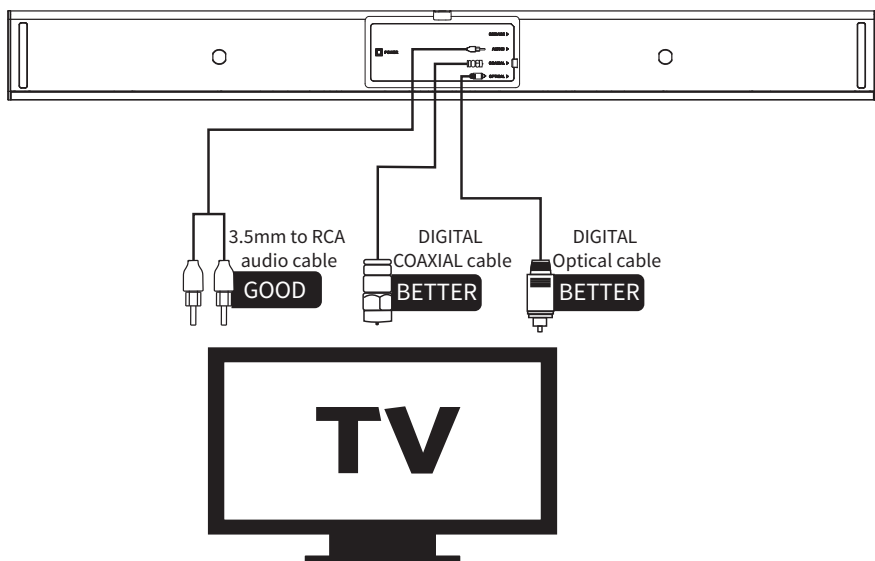

1. 您可以使用光缆，同轴电缆或 3.5 毫米转 RCA 音频线连接到电视上的相应输出端口。
2. 按 Soundbar 或遥控器上的信号源输入按钮可激活对应的模式。在光纤模式下状态指示灯常亮绿色，在同轴模式下常亮橙色，在 AUX 模式下常亮青色。

光纤模式设置

1. 使用数字光缆连接 Soundbar 和电视。
2. 按信号源输入按钮选择光纤模式，Soundbar 指示灯将变为绿色。
3. 转到电视的音频输出设置，选择光纤输出，然后将数字输出设置为 PCM。

注意：状态指示灯将亮灯 10 秒。

注意：并非所有电视都有如上所示的音频输出，请在设置前检查电视的规格。

注意：如果在使用光缆输入或同轴输入时没有音频声音，可尝试将电视输出设置为 PCM。

注意：未附送同轴电缆。

b. 连接到其它设备

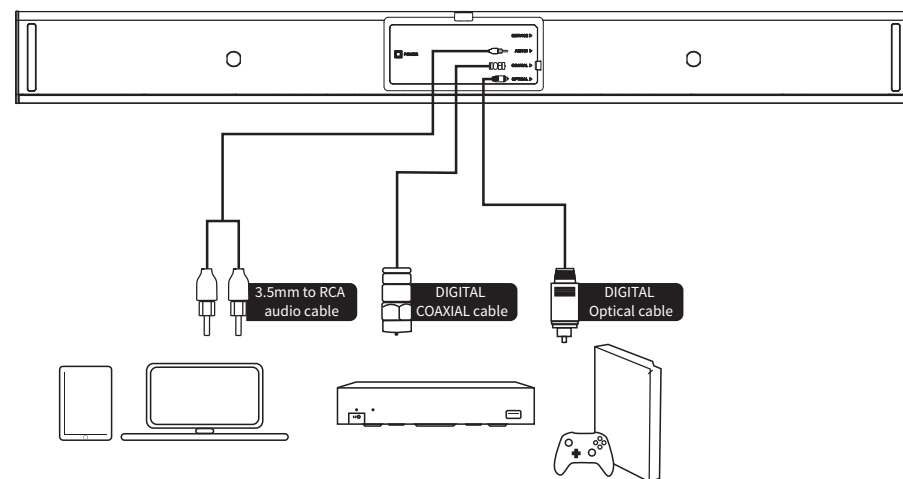

1. 您可以使用光缆 / 同轴电缆或 3.5 毫米转 RCA 音频线，3.5 毫米到 3.5 毫米音频线（未随附）连接到其它设备（如蓝光播放器、游戏机、平板电脑、MP3 播放器 / 笔记本电脑）的相应输出端口。
2. 按 Soundbar 或遥控器上的信号源输入按钮，可激活光纤、同轴或 AUX 模式。在光纤模式下状态指示灯常亮绿色，在同轴模式下常亮橙色，在 AUX 模式下常亮青色。

注意：状态指示灯将亮灯 10 秒。

注意：如果您想要将 Soundbar 连接到您的其它设备（如蓝光播放机、游戏机、平板电脑、MP3 播放器 / 笔记本电脑等），请按照设备的用户手册操作。

注意：未提供 3.5 毫米到 3.5 毫米音频线。

c. 蓝牙模式

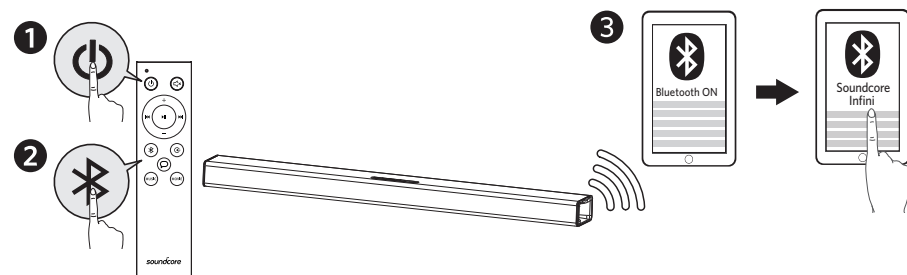

- CN** 1. 按遥控器上的电源按钮可开启 Soundbar。
 2. 按遥控器上的“蓝牙”按钮激活蓝牙配对模式。
 3. 打开设备蓝牙，在蓝牙列表中搜索 Soundcore Infini，然后选择“连接”。

🔦 蓝灯闪烁	蓝牙模式已激活
○ 常亮蓝色	已连接到设备 注意：状态指示灯将亮灯 10 秒。

💡 Soundcore Infini Soundbar 在打开后会自动连接至上次连接的设备（如有）。如果没有连接，可按住遥控器上的蓝牙按钮（或信号源输入按钮）3 秒，或者按 Soundbar 上的信号源输入按钮 3 秒，可激活蓝牙模式。

遇到连接问题？从设备的蓝牙历史记录中移除 Soundcore Infini，确保装置之间的距离小于 10 米。然后再次尝试配对。为了获得最佳音质，请确保相连设备与 Soundbar 之间没有任何遮挡。

💡 不使用时，请将 Soundbar 存放在阴凉处。

规格

💡 规格如有变更，恕不另行通知。

输入：100-240V~ 50/60Hz 0.5A

音频输出：100 W

尺寸：880 x 56 x 90 毫米 / 34.6 x 2.2 x 3.5 英寸

重量（不含包装）：2.9 千克 / 104 盎司

蓝牙版本：V4.2

范围：10 米 / 33 英尺

安全指示

- 避免掉落。
- 請勿拆卸產品。
- 請勿浸入水中。
- 避免極端溫度。
- 請勿在雷雨天候中在戶外使用本裝置。
- 請使用原廠或經認證的連接線。
- 請勿使用具腐蝕性的清潔劑或油料進行清潔。
- 本產品不應滴到或潑到水。

概觀

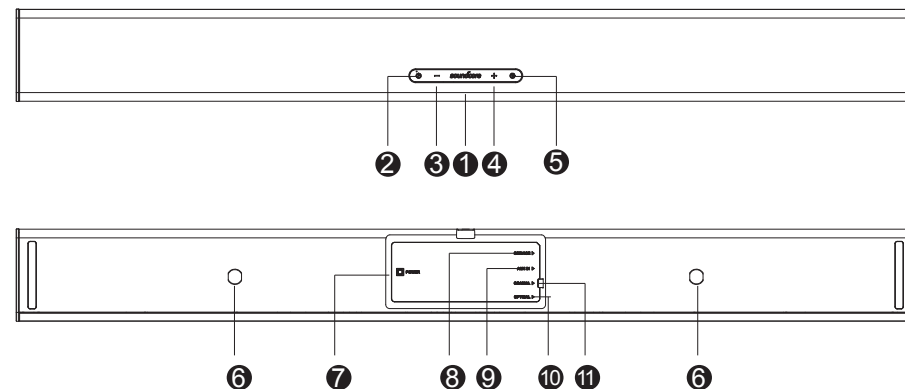

1 狀態指示燈

狀態	狀態指示燈
待機	持續亮起紅燈
光纖	持續亮起綠燈 (持續亮起 10 秒)
同軸	持續亮起橘燈 (持續亮起 10 秒)
Aux in	持續亮起青藍燈 (持續亮起 10 秒)
藍牙配對模式	閃爍藍燈
藍牙裝置已連線	持續亮起藍燈 (持續亮起 10 秒)
音量增加 / 降低	閃爍白燈

狀態	狀態指示燈
最大音量	持續亮起白燈 (持續亮起 10 秒)
最小音量	持續亮起白燈 (持續亮起 10 秒)
音樂等化器模式	閃爍白燈 (一次)
電影等化器模式	閃爍白燈 (2 次)
對話模式	持續亮起白燈 (持續亮起 5 秒)
靜音	持續亮起黃燈

- ② 電源按鈕
- ③ 音量降低控制
- ④ 音量增加控制
- ⑤ 來源輸入按鈕
- ⑥ 壁掛螺絲孔
- ⑦ 電力輸入
- ⑧ 服務連接埠
- ⑨ Aux 輸入
- ⑩ 光纖輸入
- ⑪ 同軸

附註：按下來源輸入按鈕並按住 3 秒，即可啟動藍牙配對模式。

安置

• 桌面安置

1. 將條形音箱放在穩固的表面上。

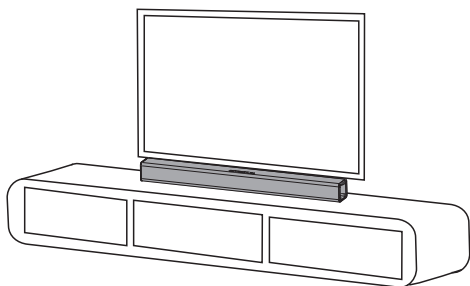

• 壁掛安裝

- 第 1 步：將兩個壁掛螺絲插入壁掛螺絲孔，然後鎖緊螺絲。

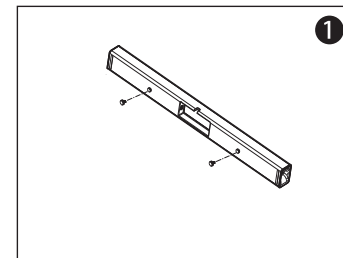

- 第 2 步：將壁掛模板放在牆上，置於電視下。使用鉛筆在牆上標示出 4 個支架孔。

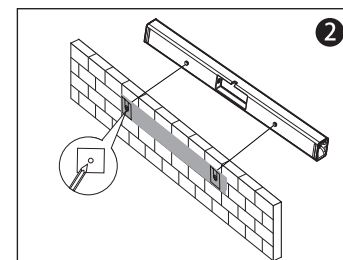

- 第 3 步：根據中心點，將兩個壁掛支架固定在牆上。使用螺絲 (未隨附) 固定支架。

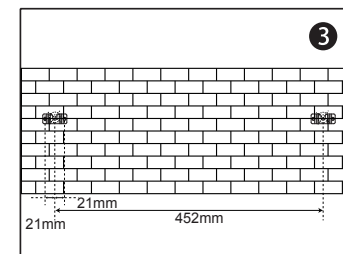

- 第 4 步：將條形音箱懸掛在支架上。

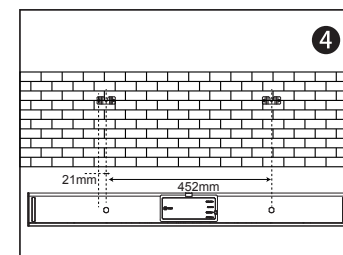

TW 遠端控制

1. 電池安裝

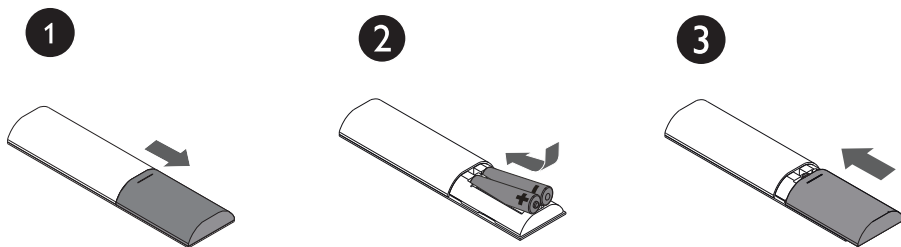

2. 遙控器按鈕

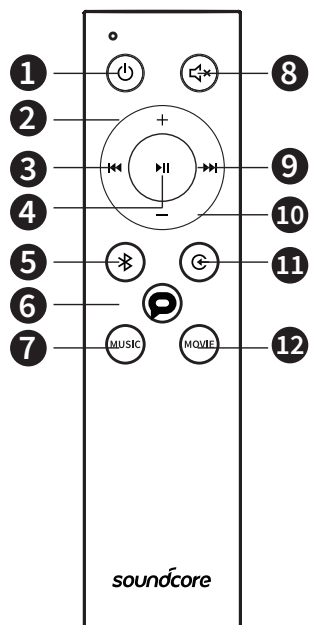

按鈕	按鈕功能
① 電源按鈕	按下可切換開啟 / 關閉條形音箱。
② 音量增加控制	提高音量。
③ 上一首	返回上一首曲目。
④ 播放 / 暫停	暫停 / 繼續播放。

按鈕	按鈕功能
⑤ 藍牙按鈕	啟動藍牙模式。 1. 按下可啟動藍牙模式。 2. 按住 3 秒可重新連線。
⑥ 對話模式按鈕	啟動對話模式。
⑦ 音樂等化器按鈕	啟動音樂等化器模式。
⑧ 靜音按鈕	暫時關閉聲音。再按一次按鈕即可重新開啟聲音。
⑨ 下一首	移至下一首曲目。
⑩ 音量降低控制	降低音量。
⑪ 來源輸入按鈕	變更來源輸入。按住此按鈕 3 秒可啟動藍牙配對模式。
⑫ 電影等化器按鈕	啟動電影等化器模式。



在條形音箱處於藍牙模式 / Aux in 模式 / 光纖模式 / 同軸模式時，狀態指示燈會持續亮起大約 10 秒。

使用您的條形音箱

1. 開啟 / 關閉

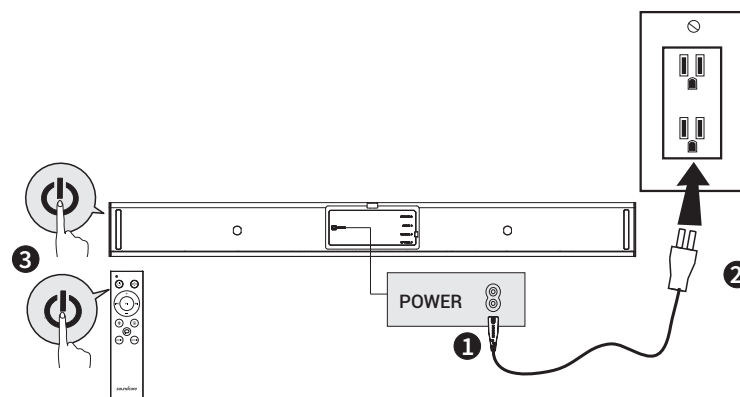



超過 30 分鐘都沒有接收到音訊輸入時，條形音箱將自動切換到待機模式。在按下任何按鈕或接收到來源輸入時，條形音箱將從待機模式喚醒。

a. 連接電視

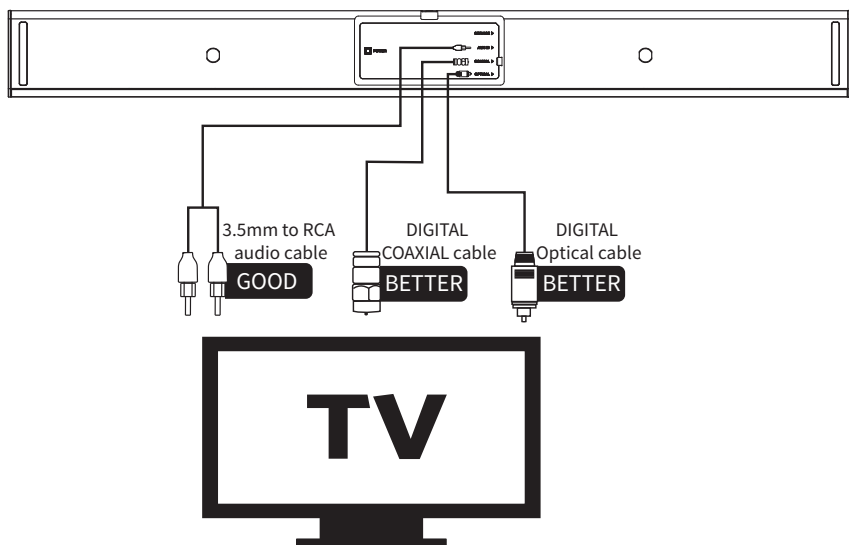

1. 您可以使用光纖連接線、同軸連接線或 3.5 mm 轉 RCA 音訊連接線，連接到電視的個別輸出連接埠。
2. 按下條形音箱或遙控器上的來源輸入按鈕，啟動相對應的模式。在光纖模式中，狀態指示燈會持續亮起綠燈，在同軸模式中為橘燈，在 Aux 模式中則為青藍燈。

光纖模式設定

1. 使用光纖連接線來連接音箱與電視。
2. 按下來源輸入按鈕即可選擇光纖模式，音箱指示燈將會亮起綠燈。
3. 前往電視的音訊輸出設定並選擇光纖輸出，然後將數位輸出設定為 PCM。

附註：狀態指示燈會持續亮起 10 秒。

附註：並非所有電視都有以上所示的音訊輸出，請查看電視的規格再架設。

附註：若使用光纖或同軸輸入時沒有音訊，請嘗試將電視輸出設定為 PCM。

附註：未隨附同軸連接線。

b. 連接至其他裝置

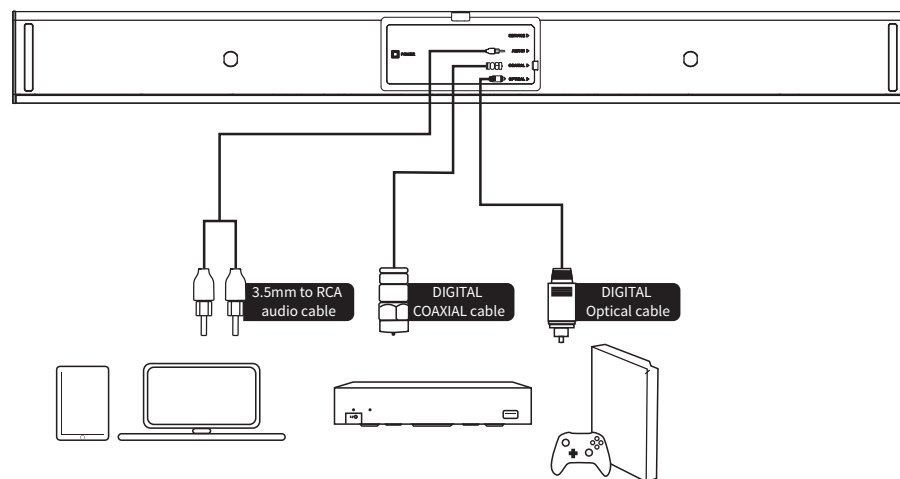

1. 您可以使用光纖連接線、同軸連接線、3.5 mm 轉 RCA 音訊連接線，或 3.5 mm 轉 3.5 mm 連接線 (未隨附) 連接到其他裝置 (如藍光播放器、遊戲主機、平板電腦、MP3 播放器 / 筆記型電腦等) 的個別輸出連接埠。
2. 按下條形音箱或遙控器上的來源輸入按鈕，啟動光纖、同軸或 Aux 模式。在光纖模式中，狀態指示燈會持續亮起綠燈，在同軸模式中為橘燈，在 Aux 模式中則為青藍燈。

附註：狀態指示燈會持續亮起 10 秒。

附註：若要將條形音箱連接到其他裝置，例如藍光播放器、遊戲主機、平板電腦、MP3 播放器 / 筆記型電腦等，請遵循您裝置的使用者手冊。

附註：未隨附 3.5 mm 轉 3.5 mm 連接線。

c. 藍牙模式

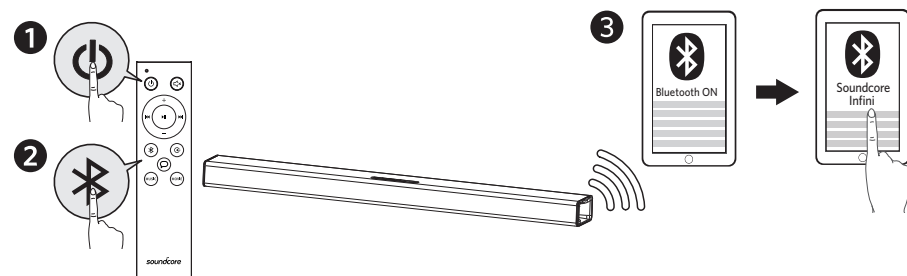

- TW** 1. 按下遙控器上的電源按鈕開啟條形音箱。
 2. 按下遙控器上的藍牙按鈕啟動藍牙配對模式。
 3. 開啟裝置上的藍牙功能，在藍牙清單中搜尋 Soundcore Infini，然後選擇連線。

◻ 閃爍藍燈	藍牙模式已啟動
○ 持續亮起藍燈	已連線至裝置 附註：狀態指示燈會持續亮起 10 秒。

💡 Soundcore Infini Soundbar 啟動時，會自動連線至最近一次連線的裝置 (若可供使用)。若沒有，請按住遙控器上的藍牙按鈕 (或來源輸入按鈕) 3 秒，或按下條形音箱上的來源輸入按鈕 3 秒，以啟動藍牙模式。

有連線問題嗎？將 Soundcore Infini 從您裝置的藍牙記錄中移除，並確認裝置之間的距離小於 10 公尺。然後再次嘗試配對。為獲得最佳聲音品質，請確定已連線裝置與條形音箱之間沒有遮蔽物或障礙物。

💡 未使用時，請將您的條形音箱放置在陰涼處。

規格

💡 規格可能隨時變更，恕不另行通知。

輸入：100-240V~ 50/60Hz 0.5A

音訊輸出：100 W

尺寸：880 x 56 x 90 mm / 34.6 x 2.2 x 3.5 in

重量 (不含包裝)：2.9 kg / 104 oz

藍牙版本：V4.2

範圍：10 m / 33 ft

הוראות בטיחות **HE**

- מנע נפילה של המכשיר.
- אל תפרק את המכשיר.
- אל תטבול את המכשיר במים.
- מנע טמפרטורות קיצוניות.
- אל תשתמש במכשיר מחוץ למבנה במהלך סופת רעמים.
- השתמש בכבלים מקוריים או מאושרים.
- אל תשתמש בחומר ניקוי או בשמן משתך כלשהו לצורך ניקוי.
- אל תחשוף את המוצר לטפטוף או להתזה של מים.

סקירה מהירה

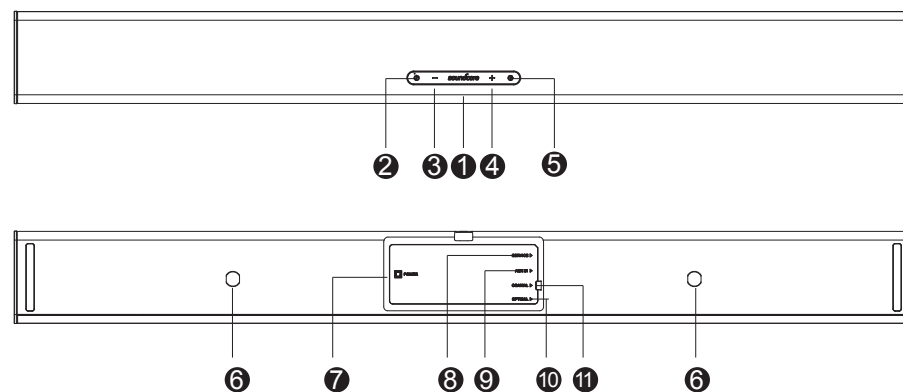

1 מחוון סטטוס

הסטטוס	מצב נורית הסטטוס
מצב המתנה	אדום מלא
מצב אופטי	ירוק מלא (נשאר דולקת 10 שניות)
מצב קואקסיאלי	כתום מלא (נשאר דולקת 10 שניות)
מצב Aux in	כחול-ירוק מלא (נשאר דולקת 10 שניות)
מצב שיוך Bluetooth	כחול מהבהב
מכשיר Bluetooth מחובר	כחול מלא (נשאר דולקת 10 שניות)
הגברת/החלשת עוצמת הקול	לבן מהבהב

שלב 1: הכנס שני בורגי התקנה על קיר לתוך החורים המיועדים לברגים אלה, ולאחר מכן הדק את הברגים.

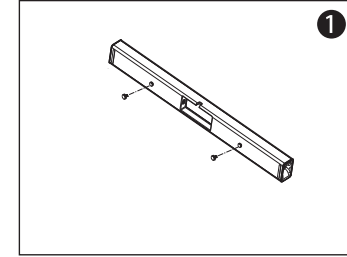

שלב 2: מקם את תבנית ההתקנה על קיר מתחת למכשיר הטלוויזיה תוך לחיצתה לקיר. סמן את ארבעת חורי התושבות על הקיר באמצעות עיפרון.

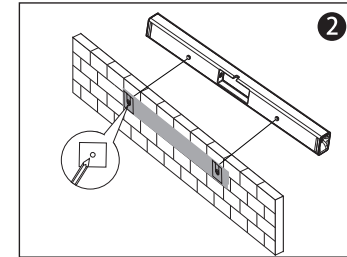

שלב 3: הצמד את שתי תושבות ההתקנה להקיר לפי הנקודות המרכזיות. השתמש בברגים (לא כלולים) כדי לקבע את התושבות.

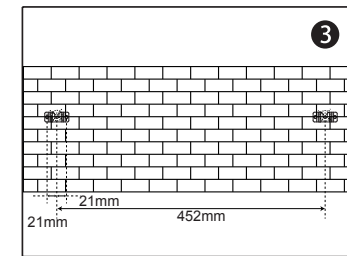

שלב 4: תלה את פס הרמקולים על התושבות.

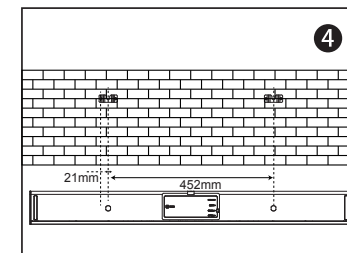

הסטוס	מצב נורית הסטוס
עוצמת קול מרבית	לבן מוצק (נשורת דולקת 10 שניות)
עוצמת קול מזערית	לבן מוצק (נשורת דולקת 10 שניות)
מצב אקוילייזר מוסיקה	לבן מהבהב (הבהוב יחיד)
מצב אקוילייזר סרטים	לבן מהבהב (הבהוב כפול)
מצב דו-שיח	לבן מלא (נשורת דולקת 5 שניות)
מצב השתקה	צהוב מלא

- 2 לחצן הפעלה
- 3 פקד החלשת עוצמת הקול
- 4 פקד הגברת עוצמת הקול
- 5 לחצן כניסת מקור שמע
- 6 חורים לבורגי התקנה על קיר
- 7 כניסת מתח
- 8 כניסת שירות
- 9 כניסת Aux
- 10 כניסה אופטית
- 11 כניסה קואקסיאלית

הערה: לחץ על לחצן כניסת מקור השמע והחזק אותו 3 שניות כדי להפעיל את מצב שיוך ה-Bluetooth.

הצבת המכשיר

• הצבה על משטח

1. הצב את פס הרמקולים על משטח מוצק.

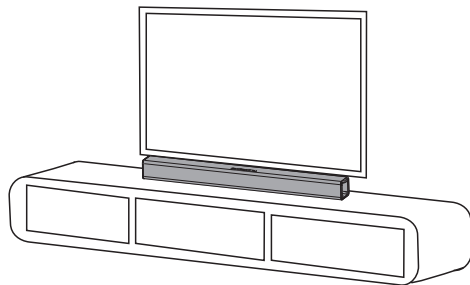

שלט רחוק

1. התקנת הסוללה

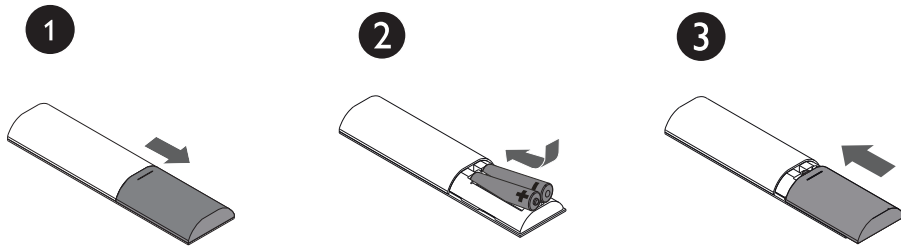

2. לחצני השלט רחוק

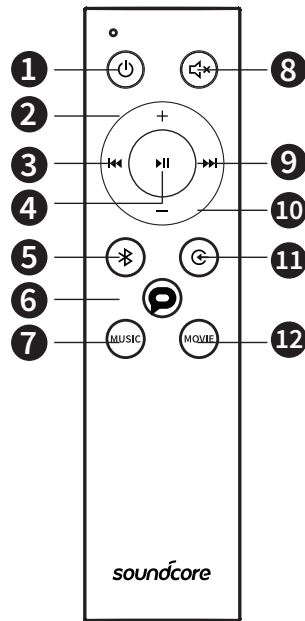

פונקציות הלחצן	הלחצן
לחץ כדי להפעיל/לכבות את פס הרמקולים.	1 לחצן הפעלה
להגברת עוצמת הקול.	2 פקד הגברת עוצמת הקול
לחזרה אל הרצועה הקודמת.	3 הקודם
להשהיה/חידוש של ההשמעה.	4 השמעה/השהיה

פונקציות הלחצן	הלחצן
להפעלת מצב ה-Bluetooth. 1. לחץ כדי להפעיל את מצב ה-Bluetooth. 2. לחץ והחזק 3 שניות כדי להתחבר מחדש.	5 לחצן Bluetooth
להפעלת מצב הדו-שיח.	6 לחצן מצב דו-שיח
להפעלת מצב אקוילייזר המוסיקה.	7 לחצן אקוילייזר מוסיקה
להשתקת הצליל באופן זמני. לחץ על הלחצן פעם נוספת כדי להפעיל את הצליל מחדש.	8 לחצן השתקה
למעבר אל הרצועה הבאה.	9 הבא
להחלשת עוצמת הקול.	10 פקד החלשת עוצמת הקול
לשינוי כניסת מקור השמע. לחץ על לחצן זה 3 שניות כדי להפעיל את מצב שיוך ה-Bluetooth.	11 לחצן כניסת מקור שמע
להפעלת מצב אקוילייזר הסרטים.	12 לחצן אקוילייזר סרטים

הערה: נורית הסטטוס תישאר דולקת כ-10 שניות כאשר פס הרמקולים במצב Bluetooth / מצב Aux in / מצב אופטי / מצב קואקסיאלי.

השימוש בפס הרמקולים

1. הפעלה/כיבוי

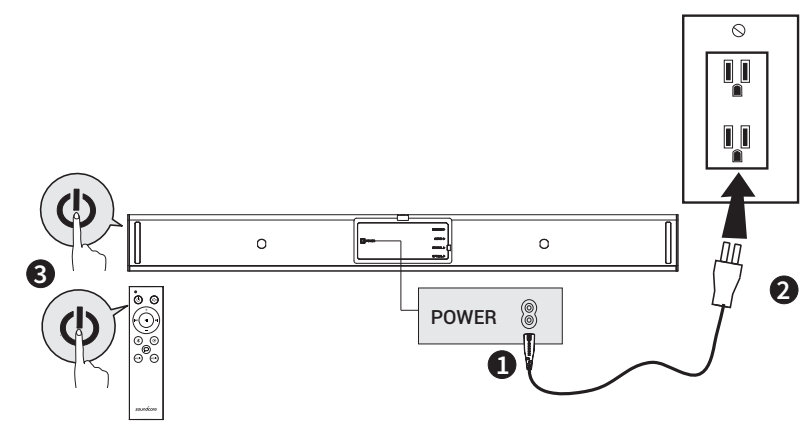

כשאין כל כניסת מקור שמע במשך יותר מ-30 דקות, פס הרמקולים עובר אוטומטית למצב המתנה. פס הרמקולים יצא ממצב ההמתנה עם הלחיצה על לחצן כלשהו או עם כניסת מקור שמע כלשהו.



א. התחברות למכשיר טלוויזיה

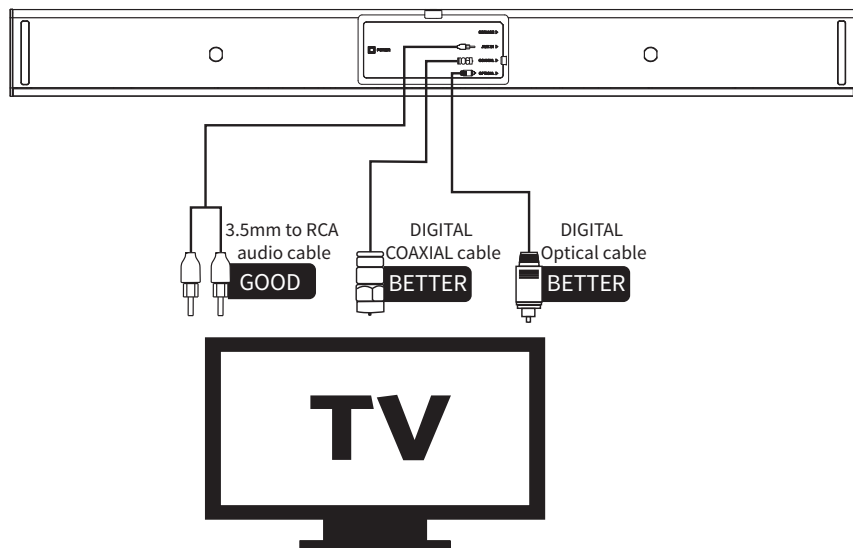

1. באפשרותך להשתמש בכבל אופטי, בכבל קואקסיאלי או בכבל שמע 3.5 מ"מ ל-RCA כדי להתחבר ליציאה המתאימה של מכשיר הטלוויזיה.
2. לחץ על לחצן כניסת מקור השמע בפס הרמקולים או בשלט רחוק כדי להפעיל את המצב המתאים. נורית הסטטוס דולקת בירוק מלא במצב אופטי, כתום במצב קואקסיאלי וכחול-ירוק במצב Aux.

הגדרת מצב אופטי

1. חבר את פס הרמקולים והטלוויזיה באמצעות הכבל האופטי הדיגיטלי.
 2. לחץ על לחצן קלט המקור כדי לבחור במצב אופטי, ונורית פס הרמקולים תעבור להאיר בירוק.
 3. עבור אל הגדרות פלט השמע של הטלוויזיה, בחר בפלט אופטי ולאחר מכן הגדר את הפלט הדיגיטלי ל-PCM.
- הערה: נורית הסטטוס תישאר דולקת 10 שניות.
- הערה: לא כל מכשירי הטלוויזיה מצוידים ביציאות שמע כמוצג לעיל; בדוק את מפרט הטלוויזיה שלך לפני ההתקנה.
- הערה: אם אין צליל שמע כלשהו בעת שימוש בכניסה האופטית או הקואקסיאלית, נסה להגדיר את יציאת הטלוויזיה ל-PCM.
- הערה: כבל קואקסיאלי אינו כלול.

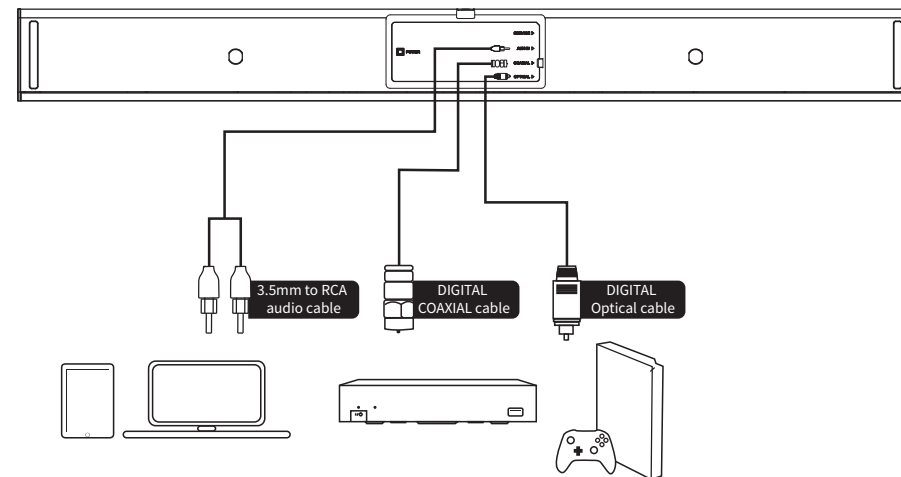

1. כדי להתחבר ליציאה המתאימה של מכשירים אחרים (כגון נגן Blu-Ray, קונסולת משחקים, מחשב לוח, נגן MP3 / מחשב נייד וכד'), ניתן להשתמש בכבל אופטי, כבל קואקסיאלי, כבל שמע 3.5 מ"מ ל-RCA או כבל 3.5 מ"מ ל-3.5 מ"מ (לא כלול).
2. לחץ על לחצן כניסת מקור השמע בשלט רחוק או בפס הרמקולים כדי להפעיל מצב אופטי, מצב קואקסיאלי או מצב Aux. נורית הסטטוס דולקת בירוק מלא במצב אופטי, כתום במצב קואקסיאלי וכחול-ירוק במצב Aux.

הערה: נורית הסטטוס תישאר דולקת 10 שניות.

הערה: אם ברצונך לחבר את פס הרמקולים למכשירים אחרים שלך (כגון נגן Blu-ray, קונסולת משחקים, מחשב לוח, נגן MP3 / מחשב נייד וכד'), פעל לפי המדריך למשתמש המצורף למכשיר.

הערה: כבל 3.5 מ"מ ל-3.5 מ"מ אינו כלול.

ג. מצב Bluetooth

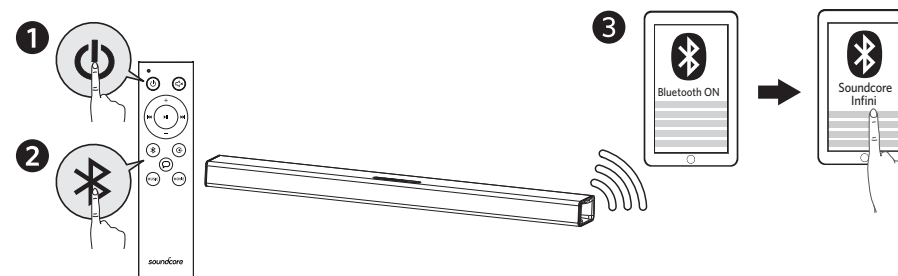

- تجنب إسقاط الجهاز.
- لا تفكك الجهاز.
- لا تغمر الجهاز بالماء.
- تجنب درجات الحرارة القصوى.
- لا تستخدم الجهاز في الخارج أثناء عاصفة رعدية.
- استخدم كبلات أصلية أو معتمدة.
- لا تستخدم أي منظف للتآكل / زيت لتنظيف الجهاز.
- يجب ألا يتعرض المنتج لقطرات المياه أو رشها.

نظرة سريعة

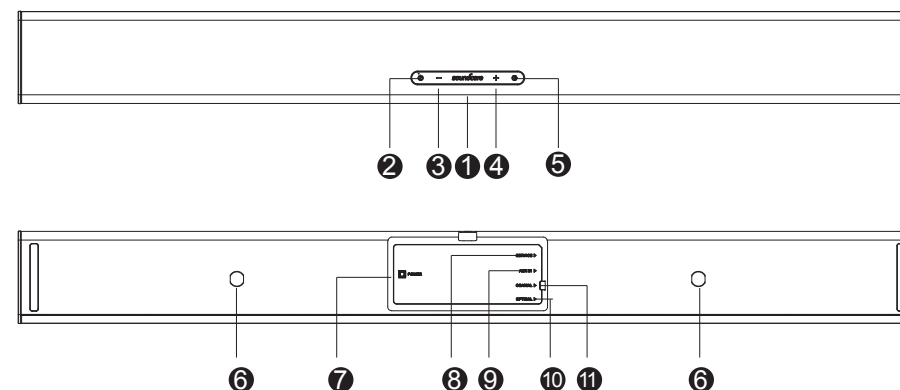

1 مؤشر الحالة

الحالة	ضوء مؤشر الحالة
الاستعداد	أحمر ثابت
بصري	أخضر ثابت (بضيء لمدة 10 ثوانٍ)
محوري	برتقالي ثابت (بضيء لمدة 10 ثوانٍ)
Aux in	أزرق سماوي ثابت (بضيء لمدة 10 ثوانٍ)
وضع الاقتران عبر Bluetooth	أزرق وامض
تم توصيل الجهاز المزود بتقنية Bluetooth	أزرق ثابت (بضيء لمدة 10 ثوانٍ)
رفع مستوى الصوت وخفضه	أبيض وامض

1. לחץ על לחצן ההפעלה בשלט רחוק כדי להפעיל את פס הרמקולים.
2. לחץ על לחצן ה-Bluetooth בשלט רחוק כדי להפעיל את מצב שיוך ה-Bluetooth.
3. הפעל את פונקציית ה-Bluetooth במכשיר שלך, חפש את Soundcore Infini ברשימת ה-Bluetooth ולאחר מכן בחר להתחבר.

מזב Bluetooth מופעל	כחול מהבהב
מחובר למכשיר	כחול מלא
הערה: נורית הסטטוס תישאר דולקת 10 שניות.	



כאשר ה-Soundcore Infini Soundbar מופעל, הוא מתחבר אוטומטית למכשיר המחובר האחרון (אם זמין). אם לא, לחץ והחזק את לחצן ה-Bluetooth (או את לחצן כניסת מקור השמע) למשך 3 שניות בשלט הרחוק, או לחץ על לחצן כניסת מקור השמע בפס הרמקולים למשך 3 שניות כדי להפעיל את מצב ה-Bluetooth. קיימות בעיות חיבור? הסר את ה-Soundcore Infini מהיסטוריית ה-Bluetooth של המכשיר האחר וודא כי הוא נמצא במרחק של פחות מ-10 מטר ממנו. לאחר מכן נסה לשייך פעם נוספת. כדי לקבל את איכות הצליל הטובה ביותר, ודא כי קיים קו ראייה פנוי בין המכשיר המחובר לפס הרמקולים שלך.



כאשר פס הרמקולים אינו בשימוש, אחסן אותו במקום קריר.

מפרט



המפרט כפוף לשינויים ללא הודעה מראש.

כניסת מתח: 100-240 וולט ~ 50/60 הרץ 0.5 אמפר

יציאת שמע: 100 וואט

גודל: 880x56x90 מ"מ / 34.6 x 2.2 x 3.5 in

משקל (ללא אריזה): 2.9 ק"ג

חיבור Bluetooth: גרסה 4.2

טווח: 10 מ'

الخطوة الأولى: أدخل برغيين للتركيب على الحائط في الفتحتين للتركيب على الحائط، ثم شدّ البرغيين بإحكام.

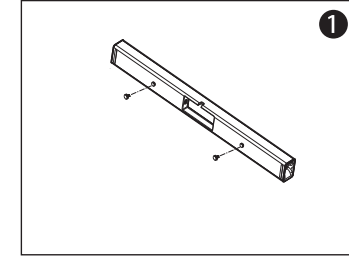

الخطوة الثانية: ثبت تحت التلفزيون القالب المخصص للتركيب على الحائط. حدّد فتحات الأقواس الأربعة على الحائط بواسطة قلم رصاص.

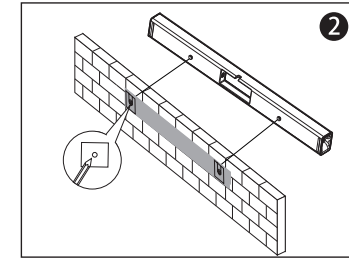

الخطوة الثالثة: ثبت قوسيّ التركيب على الحائط وفقاً للنقاط في الوسط. استخدم البراغي (غير مضمّنة) لتثبيت الأقواس.

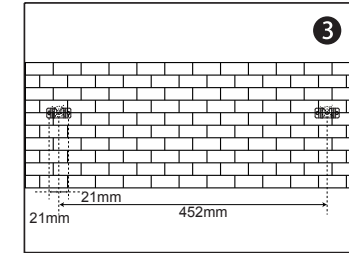

الخطوة الرابعة: علّق مكبر الصوت العمودي على الأقواس.

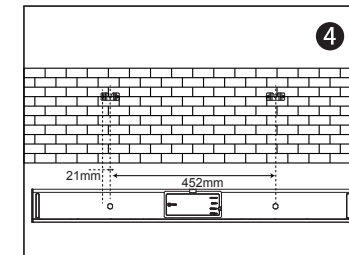

الحالة	ضوء مؤشر الحالة
الحد الأقصى لمستوى الصوت	أبيض ثابت (بضيء لمدة 10 ثوانٍ)
الحد الأدنى لمستوى الصوت	أبيض ثابت (بضيء لمدة 10 ثوانٍ)
وضع معادل الموسيقى	أبيض وامض (مرة واحدة)
وضع معادل الفيلم	أبيض وامض (مرتين)
وضع الحوار	أبيض ثابت (بضيء لمدة 5 ثوانٍ)
كتم الصوت	أصفر ثابت

2 زر الطاقة

3 التحكم بخفض مستوى الصوت

4 التحكم برفع مستوى الصوت

5 زر إدخال المصدر

6 فتحات البراغي للتركيب على الحائط

7 إدخال الطاقة

8 منفذ الخدمة

9 إدخال Aux

10 إدخال الكبل البصري

11 محوري

ملاحظة: اضغط باستمرار على زر إدخال المصدر لمدة 3 ثوانٍ لتنشيط وضع الاقتران عبر Bluetooth.

مكان وضع الجهاز

• مكان وضع الطاولة

1. ضع جهاز مكبر الصوت العمودي على سطح ثابت.

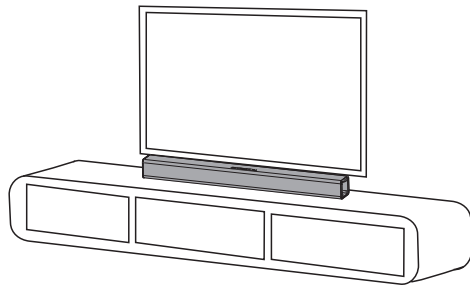

جهاز التحكم عن بُعد

1. تركيب البطارية

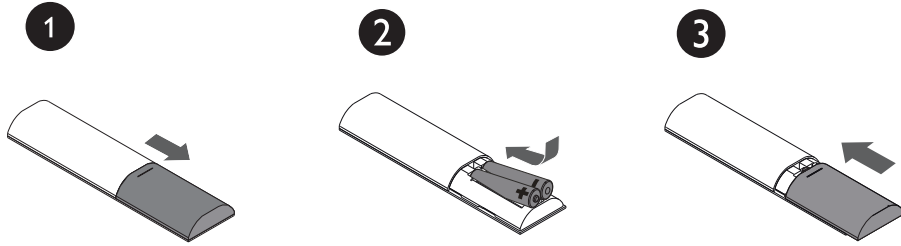

2. أزرار جهاز التحكم عن بُعد

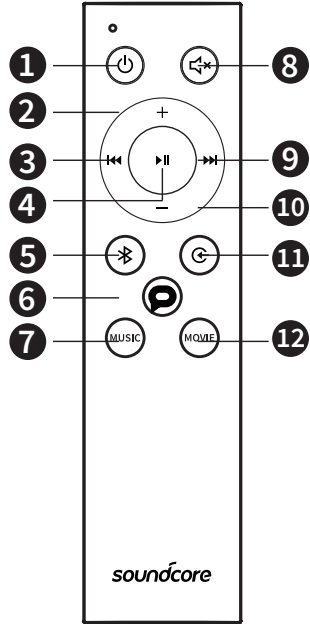

الزر	وظائف الزر
1 زر الطاقة	اضغط على هذا الزر لتنشغيل/إيقاف تشغيل مكبر الصوت العمودي.
2 التحكم برفع مستوى الصوت	لرفع مستوى الصوت.
3 السابق	للعودة إلى المقطع الصوتي السابق.
4 التشغيل / الإيقاف المؤقت	لإيقاف التشغيل بشكل مؤقت أو استئنافه.

الزر	وظائف الزر
5 زر Bluetooth	لتنشيط وضع Bluetooth. 1. اضغط على هذا الزر لتنشيط وضع Bluetooth. 2. اضغط باستمرار لمدة 3 ثوانٍ للاتصال مجددًا.
6 زر وضع الحوار	لتنشيط وضع الحوار.
7 زر معادل الموسيقى	لتنشيط وضع معادل الموسيقى.
8 زر كتم الصوت	لإيقاف تشغيل الصوت بشكل مؤقت. اضغط مجددًا على الزر لتشغيل الصوت مرة أخرى.
9 التالي	للانتقال إلى المقطع الصوتي التالي.
10 التحكم بخفض مستوى الصوت	لخفض مستوى الصوت.
11 زر إدخال المصدر	لتغيير إدخال المصدر. اضغط على هذا الزر لمدة 3 ثوانٍ لتنشيط وضع الاقتران عبر Bluetooth.
12 زر معادل الفيلم	لتنشيط وضع معادل الفيلم.

ملاحظة: سيضيء مؤشر الحالة لمدة 10 ثوانٍ تقريباً عندما يكون مكبر الصوت العمودي في وضع Bluetooth / وضع Aux in / الوضع البصري / الوضع المحوري.

استخدام مكبر الصوت العمودي

1. التشغيل / إيقاف التشغيل

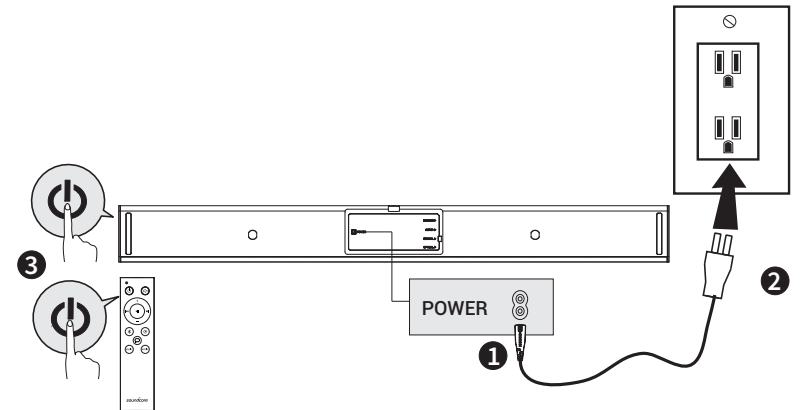

سينتقل مكبر الصوت العمودي تلقائيًا إلى وضع الاستعداد عندما لا يتم تلقي أي إدخال صوتي لأكثر من 30 دقيقة. سيخرج مكبر الصوت العمودي من وضع الاستعداد عندما يتم الضغط على أي زر أو عندما يتم تلقي إدخال المصدر.



أ. التوصيل بالتلفزيون

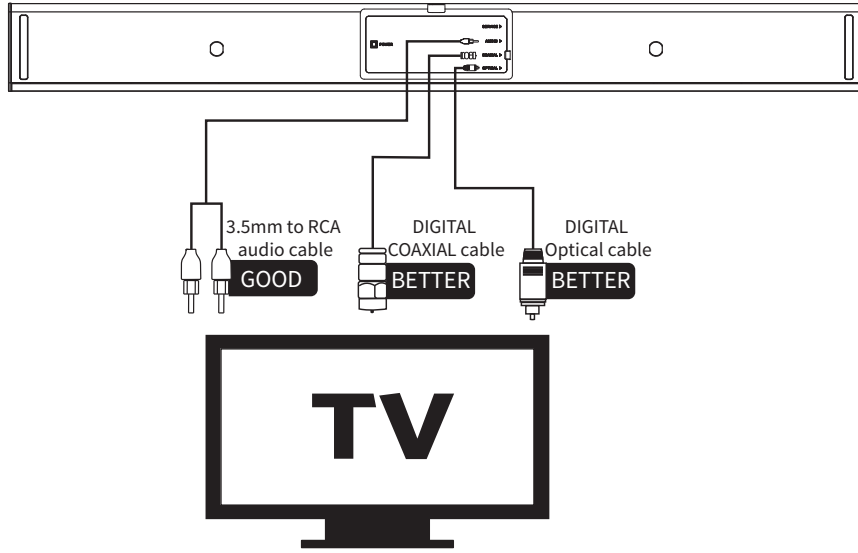

1. يمكنك استخدام كبل بصري أو كبل محوري أو كبل صوت بحجم 3,5 مم إلى نوع RCA للتوصيل بمنفذ الإخراج المناسب في التلفزيون.
2. اضغط على زر إدخال المصدر على مكبر الصوت العمودي أو على جهاز التحكم عن بُعد لتنشيط الوضع المناسب. يضيء مؤشر الحالة باللون الأخضر الثابت في الوضع البصري وباللون الأزرق السماوي في وضع AUX.

إعداد الوضع البصري

1. اعمد إلى توصيل مكبر الصوت العمودي بالتلفزيون بواسطة كبل بصري رقمي.
2. اضغط على زر إدخال المصدر لتحديد الوضع البصري. سيضيء مؤشر مكبر الصوت العمودي باللون الأخضر.
2. انتقل إلى إعدادات إخراج الصوت الخاصة بالتلفزيون وحدد الإخراج البصري، ثم عَيِّن الإخراج الرقمي إلى PCM.

ملاحظة: سيضيء مؤشر الحالة لمدة 10 ثوانٍ.

ملاحظة: لا تتوافق إخراجات صوت كل أجهزة التلفزيون مع الصورة أعلاه، يرجى التحقق من مواصفات التلفزيون الذي تملكه قبل الإعداد.

ملاحظة: حاول تعيين إخراج التلفزيون إلى PCM في حال لا يتم إصدار صوت عند استخدام سواء الإدخال البصري أو المحوري.

ملاحظة: الكبل المحوري غير مضمّن.

ب. التوصيل بأجهزة أخرى

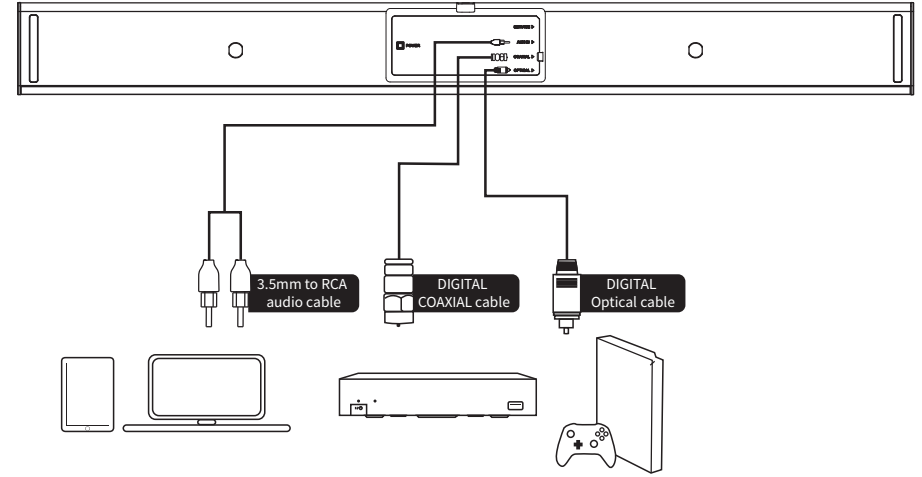

1. يمكنك استخدام كبل بصري / كبل محوري أو كبل صوت بحجم 3,5 مم إلى نوع RCA أو كبل بحجم 3,5 مم إلى 3,5 مم (غير مضمّن) للتوصيل بمنفذ الإخراج المناسب في أجهزة أخرى (مثل مشغّل أقراص Blu-ray أو وحدة تشغيل ألعاب أو كمبيوتر لوحي أو مشغّل MP3 أو كمبيوتر محمول أو غيرها من الأجهزة).
2. اضغط على زر إدخال المصدر على مكبر الصوت العمودي أو على جهاز التحكم عن بُعد لتنشيط الوضع البصري أو الوضع المحوري أو وضع AUX. يضيء مؤشر الحالة باللون الأخضر الثابت في الوضع البصري وباللون البرتقالي في الوضع المحوري وباللون الأزرق السماوي في وضع AUX.

ملاحظة: سيضيء مؤشر الحالة لمدة 10 ثوانٍ.

ملاحظة: اتبع دليل المستخدم المتوفر مع جهازك إن كنت تريد توصيل مكبر الصوت العمودي بأجهزة أخرى (مثل مشغّل أقراص Blu-ray أو وحدة تشغيل ألعاب أو كمبيوتر لوحي أو مشغّل MP3 أو كمبيوتر محمول أو غيرها من الأجهزة).

ملاحظة: لا يتوفر كبل بحجم 3,5 مم إلى 3,5 مم مع الجهاز.

ج. وضع Bluetooth

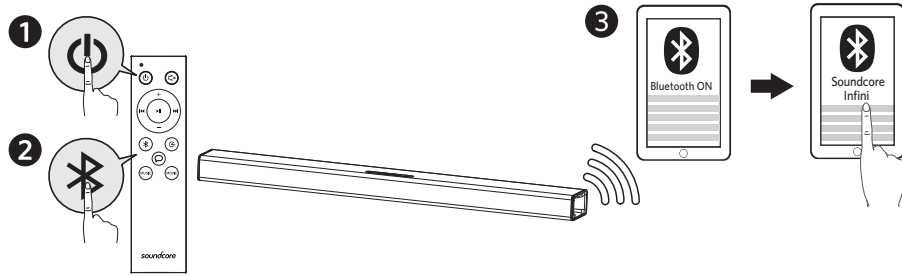

1. اضغط على زر الطاقة على جهاز التحكم عن بُعد لتشغيل مكبر الصوت العمودي.
2. اضغط على زر Bluetooth على جهاز التحكم عن بُعد لتنشيط وضع الاقتران عبر Bluetooth.
3. يجب تشغيل ميزة Bluetooth في جهازك والبحث عن Soundcore Infini في قائمة الأجهزة المزودة بتقنية Bluetooth ثم تحديد "الاتصال".

تم تنشيط وضع Bluetooth	أزرق وامض
تم الاتصال بجهاز	أزرق ثابت
ملاحظة: سيضيء مؤشر الحالة لمدة 10 ثوانٍ.	

عند تشغيل جهاز Soundcore Infini Soundbar، سيتصل تلقائيًا بالجهاز الأخير الذي تم الاتصال به إذا كان متوفرًا. في حال عدم الاتصال، اضغط باستمرار على زر Bluetooth (أو زر إدخال المصدر) لمدة 3 ثوانٍ على جهاز التحكم عن بُعد أو اضغط على زر إدخال المصدر على مكبر الصوت العمودي لمدة 3 ثوانٍ لتنشيط وضع Bluetooth.

هل تواجه مشاكل في الاتصال؟ أزل Soundcore Infini من محفوظات Bluetooth في جهازك وتأكد من أنه على بُعد أقل من 10 أمتار. ثم حاول الاقتران من جديد. للحصول على أفضل جودة صوت، تأكد من توفر خط رؤية واضح بين الجهاز المتصل ومكبر الصوت العمودي.

ضع مكبر الصوت العمودي في مكان معتدل الحرارة عند عدم استخدامه.

المواصفات

إن المواصفات عرضة للتغيير من دون إشعار.

الإدخال: 100-240 فولت ~ 50/60 هرتز 0,5 أمبير

Customer Service

Kundenservice | Atención al Cliente | Service Client | Servizio ai Clienti
 Serviço de Apoio ao Cliente |カスタマーサポート 고객 서비스 | 客服支持
 客戶服務 | Обслуживание клиентов | שירות לקוחות | خدمة العملاء



18-month limited warranty

Garantía limitada de 18 meses | 18 Monate beschränkte Herstellergarantie

Garantie limitée de 18 mois | Garanzia limitata 18 mesi

18ヶ月保証 | 18개월의 제한 보증이 적용됩니다

18个月质保期 | 18個月有限保固

18 meses de garantia limitada | Ограниченная гарантия на 18 месяцев

ضمانة 18 شهراً محدودة | אחריות מוגבלת לממשך 18 חודשים



Lifetime technical support

Asistencia técnica de por vida | Lebenslanger technischer Support

Support technique à vie | Supporto tecnico a vita

テクニカルサポート | 기술 지원이 평생 제공됩니다

终身客服支持 | 永久技術支援

Suporte técnico ao longo da vida útil do produto.

Техническая поддержка на весь срок эксплуатации

الدعم الفني مدى الحياة | תמיכה טכנית לכל החיים



support@anker.com



+1 (800) 988 7973 (US) Mon-Fri 9:00 - 17:00 (PT)

+44 (0) 1604 936200 (UK) Mon-Fri 6:00 - 11:00 (GMT)

+49 (0) 69 9579 7960 (DE) Mon-Fri 6:00 - 11:00

+81 03 4455 7823 (日本) 月 - 金 9:00 - 17:00

+86 400 0550 036 (中国) 周一至周五 9:00 - 17:30

+82-2-6464-7088 (한국) 월 ~ 금 9:00-17:30

For FAQs and more information, please visit:

soundcore.com/support



@SoundcoreAudio



@soundcoreaudio



@soundcoreaudio