

PHILIPS

Sport

Seria 7000

TAST702

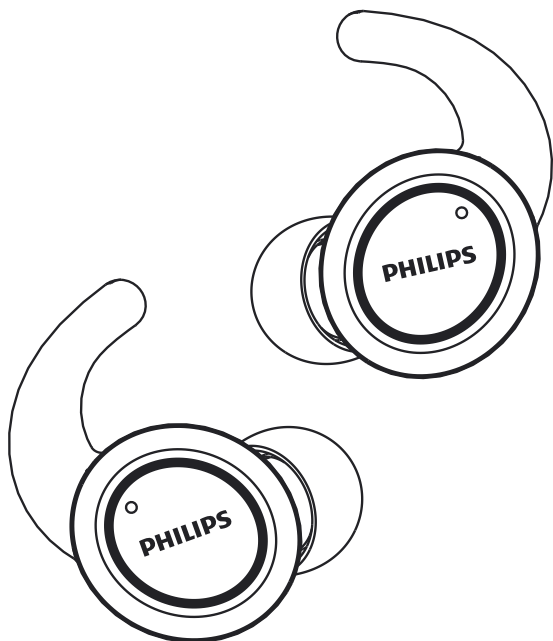

Manual de utilizare

Înregistrați-vă dispozitivul și obțineți asistență la
www.philips.com/support

Cuprins

1 Instrucțiuni importante de siguranță	2
Siguranța auzului	2
Informații generale	2

2 Căștile dvs. wireless Bluetooth	3
Ce e în ambalaj	3
Alte dispozitive	3
Descrierea căștilor dvs. wireless Bluetooth	4

3 Să începem	5
Încărcarea bateriei	5
Asocierea pentru prima oară cu dispozitivul dvs. Bluetooth	6
Asocierea căștilor cu un alt dispozitiv Bluetooth	6

4 Folosirea căștilor	7
Reconectați căștile la un dispozitiv Bluetooth	7
Pornire/oprire	7
Controlarea apelurilor și redării muzicii	7
Indicator LED de stare	8
Cum purtați căștile	8

5 Resetare la reglajele inițiale	9
---	----------

6 Date tehnice	10
-----------------------	-----------

7 Observații	11
Declarația de conformitate	11
Eliminarea produsului vechi și a bateriei	11
Conformitate cu câmpurile electromagnetice	12
Informații de mediu	12
Notificare de conformitate	12

8 Întrebări frecvente	13
------------------------------	-----------

1 Instrucțiuni importante de siguranță

Siguranța auzului



Pericol

- Pentru a evita afectarea auzului, limitați durata în care folosiți căștile la volum mare și reglați volumul la un nivel de siguranță. Cu cât e volumul mai mare, cu atât mai mică e perioada în care puteți asculta în siguranță.

Respectați următoarele instrucțiuni în timpul folosirii căștilor.

- Ascultați muzică la volum rezonabil, pe o perioadă rezonabilă de timp.
- Aveți grijă să nu măriți volumul constant pe măsură ce auzul dvs. se acomodează.
- Nu măriți volumul până când nu mai auziți zgomotele din jurul dvs.
- Trebuie să aveți grijă și să întrerupeți temporar utilizarea căștilor în situații potențial periculoase.
- Presiunea sonoră excesivă cauzată de căști poate duce la pierderea auzului.
- Folosirea căștilor și acoperirea ambelor urechi în timp ce conduceți un vehicul nu e recomandată și poate fi ilegală în anumite zone.
- Pentru siguranța dvs., evitați să fiți distras de muzică sau de apeluri telefonice cât timp sunteți în trafic sau în medii potențial periculoase.

Informații generale

Pentru a evita deteriorarea sau funcționarea defectuoasă:

Atenție

- Nu expuneți căștile la căldură excesivă
- Nu trântiți căștile pe jos.
- Căștile nu trebuie să fie expuse la umezeală.
- Nu scufundați căștile în apă.
- Nu folosiți agenți de curățare care conțin: alcool, amoniac, benzen sau substanțe abrazive.
- Dacă e nevoie să le curățați, folosiți o cârpă moale, care poate fi ușor umezită cu apă sau cu săpun diluat.
- Bateria integrată nu trebuie expusă la căldură excesivă cum ar fi: expunere directă la soare, la foc sau alte elemente similare.
- Pericol de explozie dacă bateria e înlocuită greșit. Înlocuiți cu o baterie similară sau echivalentă.

Temperaturi și umiditate de depozitare și funcționare

- Utilizați căștile sau depozitați-le într-un loc în care temperatura e între -10°C (14°F) și 50°C (122°F) (cu umiditatea relativă de maxim 90%).
- Durata de viață a bateriei se poate reduce în condiții extreme de temperatură.

2 Căștile dvs. wireless Bluetooth

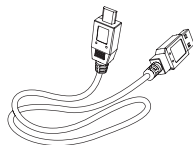

Cablu de încărcare USB (doar pentru încărcare)



Ghid rapid de utilizare

Felicitări pentru achiziția făcută și bine ați venit în lumea Philips! Pentru a beneficia de întreaga asistență oferită de Philips, înregistrați dispozitivul la adresa www.philips.com/welcome.

Cu aceste căști wireless Philips:

- să efectuați apeluri fără fir;
- să ascultați muzică și să controlați redarea fără fir;
- să comutați între redarea muzicii și apeluri.

Ce e în ambalaj



Căști Philips True Wireless ST702



2 perechi de pernuțe de cauciuc

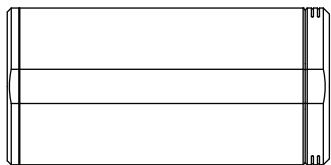

Caseta de încărcare

Alte dispozitive

Un telefon sau dispozitiv mobil (de exemplu laptop, PDA, adaptoare Bluetooth, playere MP3) care suportă Bluetooth și este compatibil cu căștile (vezi „Date tehnice” la pagina 10).

Descrierea căștilor dvs. wireless Bluetooth

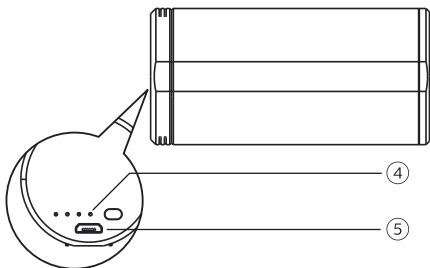
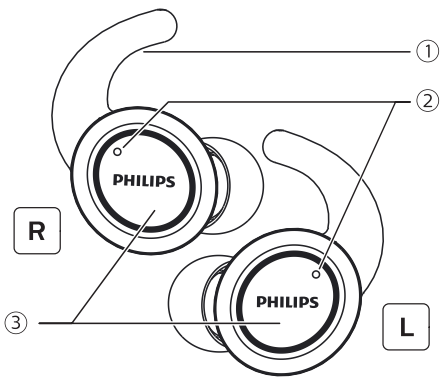

- ① Pernuță
- ② Microfon
- ③ Buton multifuncțional
- ④ Indicator LED (casetă de încărcare)
- ⑤ Port de încărcare micro-USB

3 Să începem

- LED-ul alb de pe căști vă va arăta evoluția procesului de încărcare.
- La încărcarea completă a căștilor, lumina albă se stinge.

Încărcarea bateriei

Observație

- Înainte de prima folosire a căștilor, introduceți căștile în caseta de încărcare și încărcați bateria timp de 3 ore pentru o capacitate și durată de viață optimă.
- Folosiți cablul USB de încărcare original pentru a evita avarierea căștilor.
- Încheiați apelul înainte de încărcarea căștilor, deoarece conectarea acestora pentru încărcare le va opri.

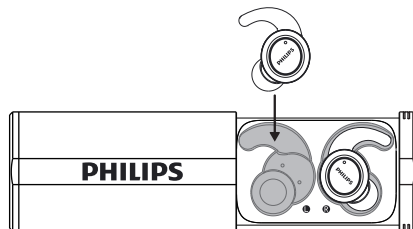

Sfaturi

- În mod normal, încărcarea completă durează 2 ore (pentru căști sau pentru caseta de încărcare).

Caseta de încărcare

Conectați un capăt al cablului USB la caseta de încărcare și celălalt la sursa de alimentare.

- ↳ Caseta de încărcare începe să se încarce.
- LED-ul albastru de lângă slotul USB de pe casetă vă va arăta evoluția procesului de încărcare.
- La încărcarea completă a casetei de încărcare, lumina albastră se stinge.

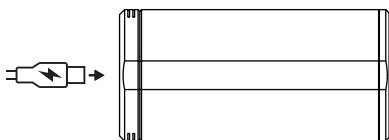

Sfaturi

- Caseta de încărcare are rol de baterie portabilă de rezervă pentru încărcarea căștilor. Atunci când caseta e complet încărcată, ea poate încărca de 3 ori căștile.

Căștile

Introduceți căștile în caseta de încărcare.

- ↳ Căștile încep să se încarce.

Asocierea pentru prima oară cu dispozitivul dvs. Bluetooth

- 1 Pornire automată: Deschideți caseta de încărcare, indicatorul LED albastru de baterie descărcată se aprinde intermitent, iar în căști se aude mesajul vocal „power on” (pornire automată).
- 2 Pornire manuală: Pe ambele căști țineți apăsată butoanele multifuncționale timp de 2 secunde.

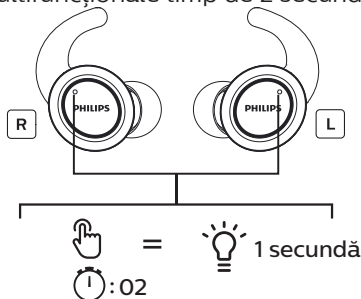

- ↳ LED-urile de pe ambele căști se aprind în albastru de 3 ori, apoi intermitent în alb.
- ↳ Ambele căști sunt acum pornite și asociate una cu cealaltă.

↳ Căștile sunt acum în modul de asociere și sunt pregătite să facă asocierea cu un dispozitiv Bluetooth (de ex. un telefon mobil)

- 3 Porniți funcția Bluetooth pe dispozitivul Bluetooth.
- 4 Asociați căștile cu dispozitivul Bluetooth. Consultați manualul de utilizare al dispozitivului dvs. Bluetooth.

Observație

- După pornire, dacă dispozitivul Bluetooth conectat anterior nu e găsit de căști, acestea vor intra automat în modul de asociere.

Următorul exemplu vă arată cum puteți asocia căștile cu dispozitivul Bluetooth.

- 1 Porniți funcția Bluetooth pe dispozitivul Bluetooth, apoi selectați **Philips ST702**.
- 2 Introduceți parola căștilor „0000” (4 de zero) dacă vi se cere. Pentru dispozitivele Bluetooth care folosesc Bluetooth 3.0 sau mai recent, nu trebuie să introduceți o parolă.



Philips ST702

Funcția de sterilizare UV

Puneți căștile în caseta de încărcare și închideți-o, LED-ul alb de sterilizare cu ultraviolete a căștilor se va aprinde 20 de secunde.

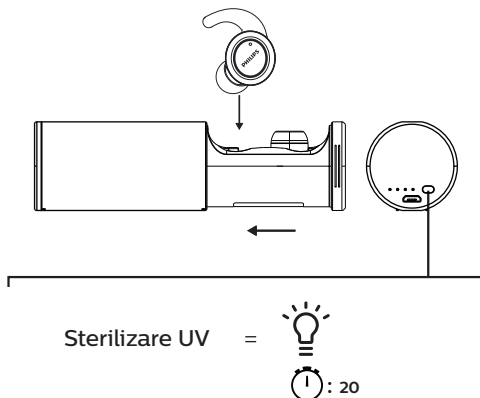

Asocierea căștilor cu un alt dispozitiv Bluetooth

Dacă vreți să conectați căștile la un dispozitiv Bluetooth anterior, asigurați-vă că funcția Bluetooth a altor dispozitive conectate sau asociate anterior e oprită. Apoi urmați pașii descriși în capitolul „Asocierea pentru prima oară cu dispozitivul dvs. Bluetooth”.

4 Folosirea căștilor

Conectarea căștilor la un dispozitiv Bluetooth

- 1 Porniți funcția Bluetooth pe dispozitivul Bluetooth.
- 2 Scoateți ambele căști din caseta de încărcare, căștile vor porni și se vor reconecta automat.
 - ↳ Dacă nu se conectează la niciun dispozitiv, căștile se vor opri după 3 minute.
 - ↳ Ambele căști sunt acum pornite și asociate automat una cu cealaltă.
 - ↳ Căștile vor căuta cel mai recent dispozitiv Bluetooth conectat și se vor reconecta automat la el. Dacă ultimul dispozitiv conectat nu e disponibil, căștile vor căuta și vor încerca să se reconecteze la penultimul dispozitiv conectat.

Sfaturi

- Căștile nu se pot conecta la mai mult de 1 dispozitiv simultan. Dacă aveți două dispozitive Bluetooth asociate, porniți funcția Bluetooth doar pe dispozitivul pe care doriți să-l conectați.
- Dacă porniți funcția Bluetooth pe dispozitivul Bluetooth după pornirea căștilor, va trebui să intrați în meniul Bluetooth al dispozitivului și să conectați manual căștile la dispozitiv.

Observație

- Dacă nu puteți conecta căștile la niciun dispozitiv timp de 3 minute, acestea se vor opri automat pentru a economisi bateria.
- La unele dispozitive Bluetooth e posibil să nu fie accesibilă conectarea automată. În acest caz, va trebui să accesați meniul Bluetooth al dispozitivului și să conectați manual căștile la dispozitivul Bluetooth.

Pornire/oprire

Ațiune	Buton multi-funcțional	Operație
Pornirea căștilor.	Casca dreaptă/stângă	Țineți apăsat timp de 2 secunde.
Oprirea căștilor.		Introduceți căștile în caseta de încărcare.
	Casca dreaptă/stângă	Țineți apăsat timp de 4 secunde. <ul style="list-style-type: none">↳ Indicatorul LED alb se aprinde intermitent de 3 ori.

Controlează apelurile și redarea muzicii

Control redare muzică

Ațiune	Buton multi-funcțional	Operație
Redați sau întrerupeți piesa	Casca dreaptă/stângă	Apăsați de două ori
Melodia următoare	Casca dreaptă	Țineți apăsat timp de 2 secunde
Melodia anterioară	Casca stângă	Țineți apăsat timp de 2 secunde

Controlul apelurilor

Acțiune	Buton multi-funcțional	Operație
Prelu- ați/închideți un apel	Casca dreaptă/ stângă	Apăsați de două ori
Respingeți un apel primit	Casca dreaptă/ stângă	Țineți apăsat timp de 2 secunde

Controlul vocii

Acțiune	Buton multi-funcțional	Operație
Siri/Google	Casca dreaptă/ stângă	Apăsați de 3 ori

Indicator de stare LED

Starea căștilor	Indicator
Căștile sunt conectate la un dispozitiv Bluetooth.	Indicatorul LED albastru se aprinde intermitent la fiecare 5 secunde.
Căștile pornesc.	Indicatorul LED alb se aprinde intermitent de 3 ori.
Căștile sunt în modul de asociere.	LED-ul albastru se aprinde intermitent.
Căștile sunt pornite dar nu sunt conectate la un dispozitiv Bluetooth.	LED-ul albastru se aprinde intermitent. Dacă nu se poate realiza o conexiune, căștile se opresc automat după 15 minute.

Nivel scăzut al bateriei (căști).	Veți auzi mesajul vocal „battery low” (baterie descărcată) fiind rostit în căști.
-----------------------------------	---

Nivel scăzut al bateriei (casetă de încărcare).	Indicatorul LED de pe caseta de încărcare se aprinde intermitent la fiecare secundă.
---	--

Bateria este încărcată complet (căști).	LED-ul alb de pe căști e stins.
---	---------------------------------

Bateria este încărcată complet (casetă de încărcare).	LED-ul alb de pe caseta de încărcare e stins.
---	---

Indicatorul LED de stare a bateriei de pe dispozitivul Bluetooth

Va arăta un indicator de încărcare a bateriei pe dispozitivul Bluetooth după conectarea căștilor.

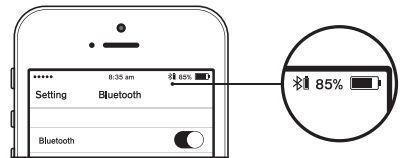

Cum purtați căștile

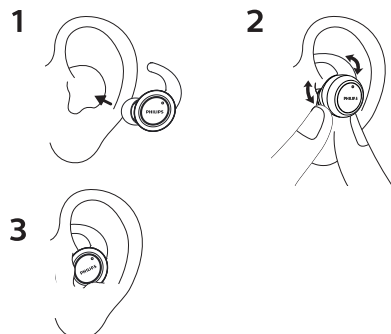

5 Resetare la reglajele inițiale

Cu căștile oprite, țineți apăsat pe butonul multifuncțional al căștilor timp de 8 secunde până când indicatorul LED se aprinde intermitent și alternativ în roșu și albastru (sau scoateți casca din caseta de încărcare și așteptați ca indicatorul LED de pe cască să se aprindă intermitent și alternativ în roșu și albastru.), faceți dublu clic pe butonul de control tactil și indicatorul LED se va aprinde intermitent în roșu și albastru, resetați căștile la valorile inițiale și căștile se vor opri după funcționare.

Remarcă: dacă ambele căști (principală și secundară) șterg lista de asociere simultan, va trebui să le asociați ca pentru o primă utilizare, apoi ambele pot fi asociate ca TWS. Pentru a facilita utilizarea căștilor, vă recomandăm să le ștergeți listele de asociere una după alta.

6 Date tehnice

Căștile

- Durată muzică: 6 ore (6 ore cu caseta de încărcare)
- Durată convorbire: 6 ore (6 ore cu caseta de încărcare)
- Durată în modul de repaus: 200 de ore
- Durată încărcare: 2 ore
- Baterie reîncărcabilă cu ioni de litiu: 105 mAh în fiecare cască
- Versiune Bluetooth: 5,0
- Profiluri Bluetooth compatibile:
 - HSP (Hands-Free Profile-HFP) (profil mâini libere-HFP)
 - A2DP (Profil de distribuție audio avansată)
 - AVRCP (Profil telecomandă audio-video)
- Codec audio acceptat: SBC
- Bandă de frecvență: 2,402-2,480 GHz
- Putere de transmisie: < 4 dBm
- Interval de funcționare: Maxim 10 metri (33 de picioare)

Caseta de încărcare

- Durată încărcare: 2 ore
- Baterie reîncărcabilă cu ioni de litiu: 450mAh



Observație

- Specificațiile pot fi modificate fără înștiințare în prealabil.

7 Observații

Declarația de conformitate

Prin prezenta, MMD Hong Kong Holding Limited declară că acest dispozitiv respectă cerințele esențiale și alte prevederi relevante ale Directivei 2014/53/EU. Puteți găsi Declarația de conformitate la adresa www.p4c.philips.com.

Eliminarea produsului vechi și a bateriei



Produsul este conceput și fabricat cu materiale și componente de calitate ridicată, ce pot fi reciclate și reutilizate.



Acest simbol prezent pe produs înseamnă că produsul respectă Directiva Europeană 2012/19/EU.



Acest simbol înseamnă că produsul conține un acumulator integrat care, conform Directivei Europene 2013/56/EU, nu poate fi eliminat împreună cu deșeurile menajere. Vă recomandăm să duceți dispozitivul la un centru oficial de colectare sau la un service Philips pentru ca acumulatorul să fie demontat de persoane certificate. Informați-vă privind sistemele naționale de colectare separată pentru produsele electronice și electrice. Respectați reglementările locale și nu eliminați produsul și acumulatorii împreună cu deșeurile menajere. Eliminarea corectă a produselor dumneavoastră vechi și a acumulatorilor va ajuta la prevenirea

consecințe negative asupra mediului înconjurător și sănătății umane.

Scoaterea bateriei integrate

Dacă în țara dvs. nu există sisteme de colectare/reciclare pentru produsele electronice, puteți proteja mediul demontând și reciclând bateria înainte de a elimina căștile.

- Asigurați-vă că ați deconectat căștile de la casta de încărcare înainte de a scoate bateria.

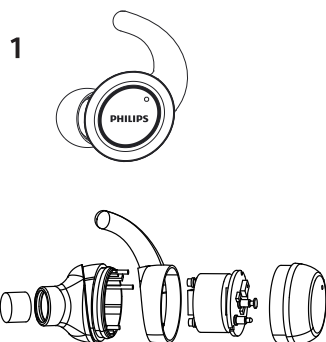

- Asigurați-vă că ați deconectat cablul de încărcare USB de la casetă de încărcare înainte de a scoate bateria.

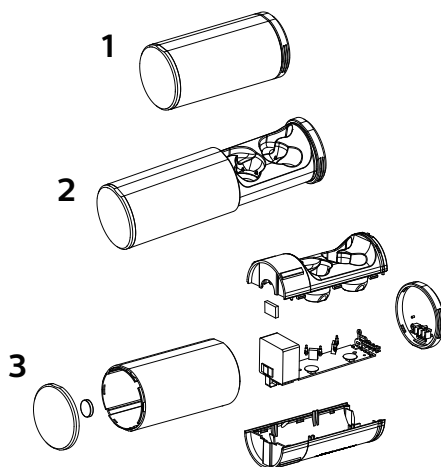

Informații de mediu

Toate ambalajele care nu sunt necesare pot fi eliminate. Am încercat să folosim ambalaje din 3 materiale ce pot fi separate ușor: carton (cutia), polistiren (suportii) și polietilenă (pungi, spuma de protecție).

Sistemul dvs. e realizat din materiale care pot fi reciclate și refolosite dacă sunt dezasamblate de companii specializate. Vă rugăm să respectați reglementările locale referitoare la eliminarea materialelor de ambalare, a bateriilor deteriorate și a echipamentelor vechi.

Notificare de conformitate

Acest dispozitiv respectă regulile FCC, Secțiunea 15. Operarea dispozitivului e supusă următoarelor două condiții:

1. Acest dispozitiv nu poate cauza interferențe dăunătoare și
2. Acest dispozitiv trebuie să accepte orice interferențe, inclusiv cele care-i pot afecta funcționarea.

Regulile FCC

Acest echipament a fost testat și s-a dovedit că respectă limitele unui dispozitiv digital de Clasă B, conform secțiunii 15 din Regulile FCC. Aceste limite sunt trasate pentru a asigura protecție rezonabilă împotriva interferențelor dăunătoare în instalații rezidențiale. Acest echipament generează, folosește și radiază frecvențe radio și, dacă nu e instalat în conformitate cu manualul de instrucțiuni, poate cauza interferențe dăunătoare comunicațiilor radio.

Cu toate acestea, nu putem garanta că într-un anumit mod de instalare nu pot apărea interferențe. Dacă acest echipa-

ment generează interferențe cu recepția radio sau TV, care pot fi constatate prin oprirea și pornirea echipamentului, utilizatorul este încurajat să încerce corectarea interferențelor prin una sau mai multe dintre următoarele măsuri:

- Reorientați sau re poziționați antena.
- Măriți separația dintre echipament și receptor
- Conectați echipamentul la o priză aflată pe un circuit diferit de cel la care e conectat receptorul.
- Consultați distribuitorul dvs. sau un tehnician radio/TV experimentat pentru ajutor.

Declarație de expunere la radiație FCC:

Acest echipament respectă limitele de expunere la radiații FCC, reguli stabilite pentru medii necontrolate.

Transmițătorul nu trebuie să fie amplasat în același loc și nu trebuie să funcționeze împreună cu altă antenă sau transmițător.

Atenție: Utilizatorul e avertizat că schimbările sau modificările neaprobate de partea responsabilă cu conformitatea pot anula autoritatea utilizatorului de a folosi acest echipament.

Canada:

Acest dispozitiv conține transmițător(oare)/receptor(are) scutite de licență care respecta RSS Innovation, Science and Economic Development (specificațiile standardelor radio Inovație, Știința și Dezvoltare Economică) scutite de licență din Canada. Operarea dispozitivului e supusă următoarelor două condiții: (1) Acest dispozitiv nu poate cauza interferențe dăunătoare. (2) Acest dispozitiv trebuie să accepte orice interferențe, inclusiv interferențe care pot cauza reacții nedorite ale dispozitivului.

CAN ICES-3(B)/NMB-3(B)

Declarație de expunere la radiație IC:

Acest echipament respectă limitele de expunere la radiații din Canada, reguli stabilite pentru medii necontrolate.

Transmițătorul nu trebuie să fie amplasat în același loc și nu trebuie să funcționeze împreună cu altă antenă sau transmițător.

8 Întrebări frecvente

Căștile mele Bluetooth nu pornesc.
Bateria e descărcată. Încărcați căștile.

Nu pot asocia căștile Bluetooth cu dispozitivul meu Bluetooth.
Caracteristica Bluetooth e dezactivată. Activați funcția Bluetooth pe dispozitivul Bluetooth și porniți-l înainte să porniți căștile.

Asocierea nu reușește.

- Introduceți ambele căști în caseta de încărcare.
- Asigurați-vă că ați dezactivat caracteristica Bluetooth pe dispozitivele Bluetooth conectate anterior.
- Pe dispozitivul Bluetooth ștergeți „Philips ST702” din lista de dispozitive Bluetooth.
- Asociați căștile (consultați „Asocierea pentru prima oară cu dispozitivul dvs. Bluetooth” la pagina 6).

Cum se resetează asocierea.
Scoateți ambele căști din caseta de încărcare. Apăsați de două ori pe ambele butoane multifuncționale până când indicatorul LED se aprinde alb, apoi așteptați 10 secunde. Veți auzi în căști „Connected” (conectat), „Left Channel” (canalul stâng), „Right Channel” (canalul drept) după ce asocierea e reușită.

Dispozitivul Bluetooth nu poate găsi căștile.

- Căștile pot fi conectate la un dispozitiv asociat în prealabil. Opriți dispozitivul la care e conectată sau scoateți-l din afara razei de acțiune a căștii.
- Este posibil ca asocierea să fi fost resetată sau căștile să fi fost asociate anterior cu un alt dispozitiv. Asociați căștile cu dispozitivul Bluetooth din nou, așa cum este descris în manualul de utilizare. (vezi „Asocierea pentru prima oară cu dispozitivul dvs. Bluetooth” la pagina 6).

Căștile sunt conectate la un telefon mobil cu Bluetooth stereo activ, însă muzica este redată doar pe difuzorul telefonului mobil.

Consultați manualul de utilizare a telefonului mobil. Selectați opțiunea corespunzătoare pentru ascultare la căști.

Calitatea audio e deficitară și se aud zgomote parazite.

- Dispozitivul Bluetooth e în afara razei de acțiune. Reduceți distanța dintre căști și dispozitivul Bluetooth sau îndepărtați obstacolele dintre acestea.
- Încărcați căștile.

Calitatea audio e deficitară atunci când se realizează redarea în flux lentă de la un telefon mobil sau redarea în flux nu funcționează deloc.

Asigurați-vă că telefonul mobil nu acceptă doar HSP/HFP (mono), ci și A2DP, și e compatibil cu BT4.0x (sau mai recent) (vezi „Date tehnice” la pagina 10).

Aud muzica, dar nu pot controla redarea prin dispozitivul meu Bluetooth (de ex. redare/întrerupere/înainte/înapoi).

Asigurați-vă că sursa dvs. audio Bluetooth acceptă AVRCP (consultați capitolul „Date tehnice” de la pagina 10).

Volumul căștilor e prea scăzut.

Unele dispozitive Bluetooth nu pot asocia reglarea volumului cu căștile prin caracteristica de sincronizare. În acest caz, trebuie să reglați volumul dispozitivului dvs. Bluetooth în mod independent pentru a obține nivelul de volum dorit.

Nu pot conecta căștile la alt dispozitiv, ce fac?

- Asigurați-vă că funcția Bluetooth de pe dispozitivul asociat anterior e oprită.
- Repetați procedura de asociere pe al doilea dispozitiv (vezi „Asocierea pentru prima oară cu dispozitivul dvs. Bluetooth” la pagina 6).

Aud sunet doar dintr-o cască.

- Dacă sunteți în timpul unei convorbiri, e normal ca sunetul să fie emis de casca stângă sau de cea dreaptă.
- Dacă ascultați muzică și sunetul e emis doar de o cască:
 - E posibil să se fi descărcat casca celeilalte baterii. Pentru performanțe optime, încărcați complet ambele căști.

- Casca stânga și cea dreaptă sunt deconectate una de cealaltă, Porniți mai întâi ambele căști. Apoi puneți ambele căști înapoi în caseta de încărcare timp de 5 secunde și scoateți-le. În acest fel, căștile vor porni și se vor conecta între ele. Reconectați căștile la un dispozitiv Bluetooth.

- Căștile sunt conectate la mai mult de un dispozitiv Bluetooth. Opriți caracteristica Bluetooth pe toate dispozitivele conectate. Opriți ambele căști. Puneți ambele căști înapoi în caseta de încărcare timp de 5 secunde și scoateți-le. Reconectați căștile la un dispozitiv Bluetooth. Vă rugăm să observați că aceste căști sunt proiectate pentru a se conecta la un singur dispozitiv Bluetooth simultan. Atunci când reconectați căștile la dispozitivul Bluetooth, asigurați-vă că funcția Bluetooth a altor dispozitive conectate/asociate anterior e oprită.

- Dacă soluțiile de mai sus nu sunt de ajutor, efectuați o resetare a căștilor la reglajele inițiale (vezi „Resetare la reglajele inițiale” la pagina 9).

Pentru asistență suplimentară, vizitați pagina www.philips.com/support.



Pentru mai multe informații, consultați pagina web a ANATEL: www.anatel.gov.br

Philips și Emblema Scut Philips sunt mărci înregistrate ale Koninklijke Philips N.V. și sunt folosite sub licență. Acest produs a fost fabricat și comercializat sub responsabilitatea companiei MMD Hong Kong Holding Limited sau a unuia dintre asociații săi, iar compania MMD Hong Kong Holding Limited garantează pentru acest dispozitiv.

