

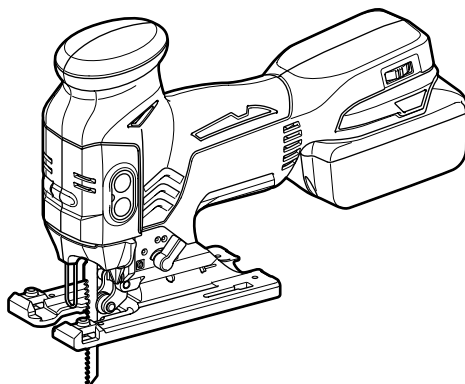

GB	Cordless Jig Saw	INSTRUCTION MANUAL
S	Batteridriven sticksåg	BRUKSANVISNING
N	Batteridrevet stikksag	BRUKSANVISNING
FIN	Langaton lehtisaha	KÄYTTÖOHJE
LV	Bezvada figūrzāģis	LIETOŠANAS INSTRUKCIJA
LT	Belaidis metalo pjūklelis	NAUDOJIMO INSTRUKCIJA
EE	Juhtmeta tikksaag	KASUTUSJUHEND
RUS	Аккумуляторный Лобзик	РУКОВОДСТВО ПО ЭКСПЛУАТАЦИИ

DJV141
DJV181

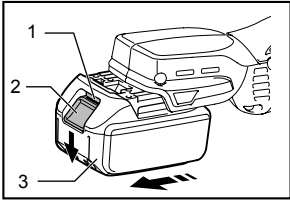



1 013928

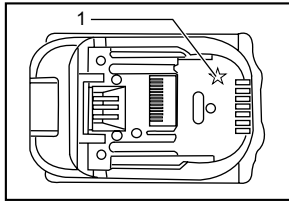

2 012128

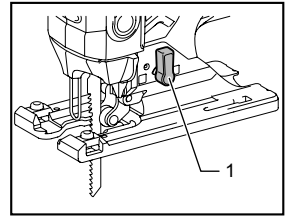

3 013870

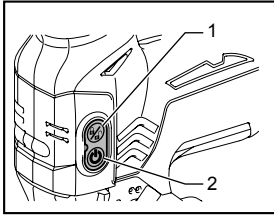

4 013871

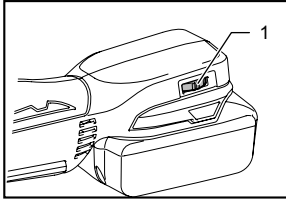

5 013933

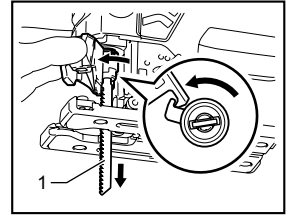

6 013929

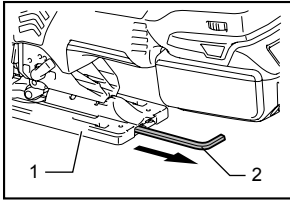

7 013930

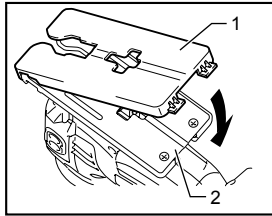

8 013876

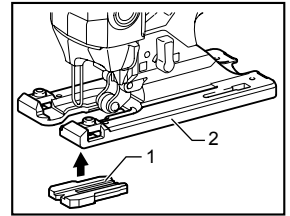

9 013877

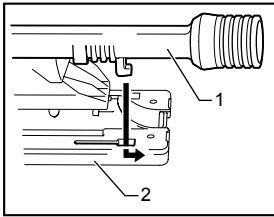

10 013878

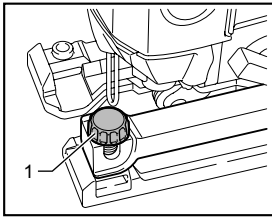

11 013879

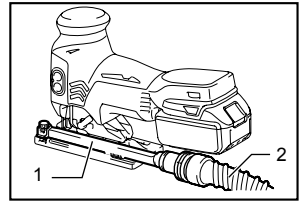

12 013931

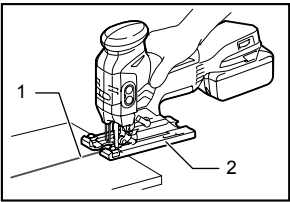

13 013932

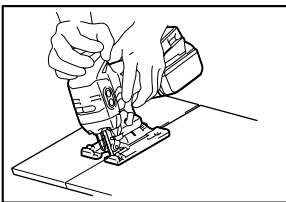

14 013934

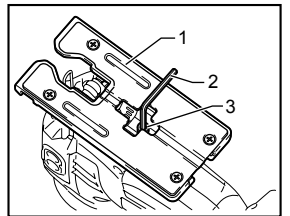

15 013884

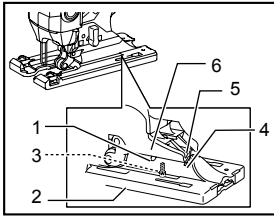

16 013935

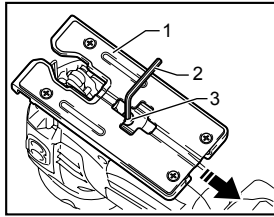

17 013886

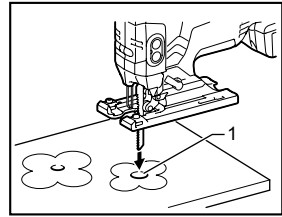

18 013887

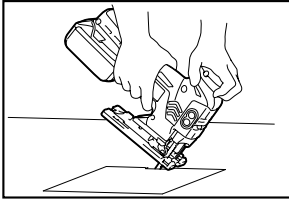

19 013936

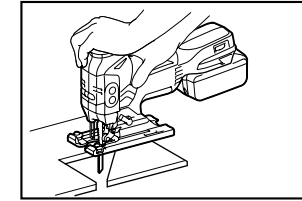

20 013937

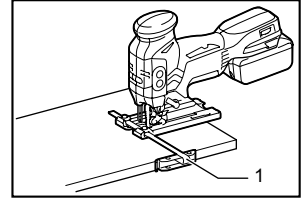

21 013938

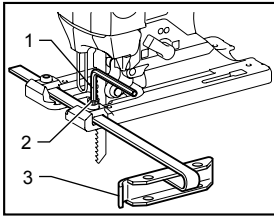

22 013939

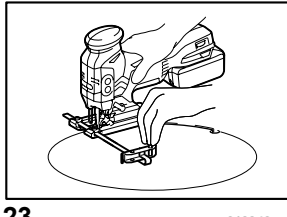

23 013940

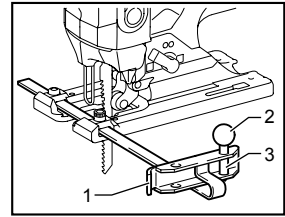

24 013941

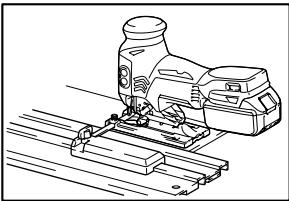

25 013942

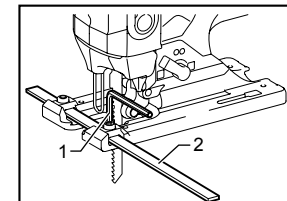

26 013943

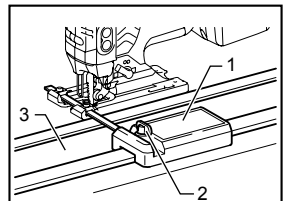

27 013944

ENGLISH (Original instructions)

Explanation of general view

1-1. Red indicator	10-2. Base	17-2. Hex wrench
1-2. Button	11-1. Clamp screw	17-3. Bolt
1-3. Battery cartridge	12-1. Dust nozzle	18-1. Starting hole
2-1. Star marking	12-2. Hose for vacuum cleaner	21-1. Rip fence
3-1. Cutting action changing lever	13-1. Cutting line	22-1. Hex wrench
4-1. Lock switch	13-2. Base	22-2. Bolt
4-2. ON/standby switch	15-1. Base	22-3. Fence guide
5-1. Speed adjusting dial	15-2. Hex wrench	24-1. Fence guide
6-1. Jig saw blade	15-3. Bolt	24-2. Threaded knob
7-1. Base	16-1. Bevel slot	24-3. Circular guide pin
7-2. Hex wrench	16-2. Base	26-1. Bolt
8-1. Cover plate	16-3. Bolt	26-2. Ruler bar
8-2. Base	16-4. Graduations	27-1. Guide rail adapter
9-1. Anti-splintering device	16-5. V-notch	27-2. Screw
9-2. Base	16-6. Gear housing	27-3. Guide rail
10-1. Dust nozzle	17-1. Base	

SPECIFICATIONS

Model		DJV141	DJV181
Length of stroke		26 mm	26 mm
Max. cutting capacities	Wood	135 mm	135 mm
	Mild steel	10 mm	10 mm
	Aluminum	20 mm	20 mm
Strokes per minute (min ⁻¹)		800 - 3,500	800 - 3,500
Overall length		280 mm	298 mm
Net weight		2.4 kg	2.5 kg
Rated voltage		D.C. 14.4 V	D.C. 18 V

- Due to our continuing program of research and development, the specifications herein are subject to change without notice.
- Specifications may differ from country to country.
- Weight according to EPTA-Procedure 01/2003

ENE019-1

Intended use

The tool is intended for the sawing of wood, plastic and metal materials. As a result of the extensive accessory and saw blade program, the tool can be used for many purposes and is very well suited for curved or circular cuts.

ENG905-1

Noise

The typical A-weighted noise level determined according to EN60745:

Sound pressure level (L_{pA}): 78 dB (A)

Uncertainty (K): 3 dB (A)

The noise level under working may exceed 80 dB (A).

Wear ear protection

ENG900-1

Vibration

The vibration total value (tri-axial vector sum) determined according to EN60745:

Work mode : cutting boards

Vibration emission ($a_{h,B}$): 6.5 m/s²

Uncertainty (K): 1.5 m/s²

Work mode : cutting sheet metal

Vibration emission ($a_{h,M}$): 5.0 m/s²

Uncertainty (K): 1.5 m/s²

ENG901-1

- The declared vibration emission value has been measured in accordance with the standard test method and may be used for comparing one tool with another.
- The declared vibration emission value may also be used in a preliminary assessment of exposure.

WARNING:

- The vibration emission during actual use of the power tool can differ from the declared emission value depending on the ways in which the tool is used.
- Be sure to identify safety measures to protect the operator that are based on an estimation of

exposure in the actual conditions of use (taking account of all parts of the operating cycle such as the times when the tool is switched off and when it is running idle in addition to the trigger time).

ENH101-17

For European countries only

EC Declaration of Conformity

Makita declares that the following Machine(s):

Designation of Machine:

Cordless Jig Saw

Model No./ Type: DJV141, DJV181

Conforms to the following European Directives:

2006/42/EC

They are manufactured in accordance with the following Standard or standardized documents:

EN60745

The Technical file in accordance with 2006/42/EC is available from:

Makita, Jan-Baptist Vinkstraat 2, 3070, Belgium

31.12.2013



000331

Yasushi Fukaya
Director

Makita, Jan-Baptist Vinkstraat 2, 3070, Belgium

GEA010-1

General Power Tool Safety

Warnings

⚠ WARNING Read all safety warnings and all instructions. Failure to follow the warnings and instructions may result in electric shock, fire and/or serious injury.

Save all warnings and instructions for future reference.

GEB045-2

CORDLESS JIG SAW SAFETY WARNINGS

1. **Hold power tool by insulated gripping surfaces, when performing an operation where the cutting accessory may contact hidden wiring.** Cutting accessory contacting a "live" wire may make exposed metal parts of the power tool "live" and could give the operator an electric shock.
2. **Use clamps or another practical way to secure and support the workpiece to a stable platform.** Holding the work by hand or against your body leaves it unstable and may lead to loss of control.

3. **Always use safety glasses or goggles. Ordinary eye or sun glasses are NOT safety glasses.**
4. **Avoid cutting nails. Inspect workpiece for any nails and remove them before operation.**
5. **Do not cut oversize workpiece.**
6. **Check for the proper clearance beyond the workpiece before cutting so that the blade will not strike the floor, workbench, etc.**
7. **Hold the tool firmly.**
8. **Make sure the blade is not contacting the workpiece before the switch is turned on.**
9. **Keep hands away from moving parts.**
10. **Do not leave the tool running. Operate the tool only when hand-held.**
11. **Always switch off and wait for the blade to come to a complete stop before removing the blade from the workpiece.**
12. **Do not touch the blade or the workpiece immediately after operation; they may be extremely hot and could burn your skin.**
13. **Do not operate the tool at no-load unnecessarily.**
14. **Some material contains chemicals which may be toxic. Take caution to prevent dust inhalation and skin contact. Follow material supplier safety data.**
15. **Always use the correct dust mask/respirator for the material and application you are working with.**

SAVE THESE INSTRUCTIONS.

⚠WARNING:

DO NOT let comfort or familiarity with product (gained from repeated use) replace strict adherence to safety rules for the subject product. **MISUSE** or failure to follow the safety rules stated in this instruction manual may cause serious personal injury.

ENC007-8

IMPORTANT SAFETY INSTRUCTIONS

FOR BATTERY CARTRIDGE

1. **Before using battery cartridge, read all instructions and cautionary markings on (1) battery charger, (2) battery, and (3) product using battery.**
2. **Do not disassemble battery cartridge.**
3. **If operating time has become excessively shorter, stop operating immediately. It may result in a risk of overheating, possible burns and even an explosion.**
4. **If electrolyte gets into your eyes, rinse them out with clear water and seek medical attention right away. It may result in loss of your eyesight.**

5. Do not short the battery cartridge:
 - (1) Do not touch the terminals with any conductive material.
 - (2) Avoid storing battery cartridge in a container with other metal objects such as nails, coins, etc.
 - (3) Do not expose battery cartridge to water or rain.

A battery short can cause a large current flow, overheating, possible burns and even a breakdown.

6. Do not store the tool and battery cartridge in locations where the temperature may reach or exceed 50 ° C (122 ° F).
7. Do not incinerate the battery cartridge even if it is severely damaged or is completely worn out. The battery cartridge can explode in a fire.
8. Be careful not to drop or strike battery.
9. Do not use a damaged battery.
10. Follow your local regulations relating to disposal of battery.

SAVE THESE INSTRUCTIONS.

Tips for maintaining maximum battery life

1. Charge the battery cartridge before completely discharged.
Always stop tool operation and charge the battery cartridge when you notice less tool power.
2. Never recharge a fully charged battery cartridge. Overcharging shortens the battery service life.
3. Charge the battery cartridge with room temperature at 10 ° C - 40 ° C (50 ° F - 104 ° F). Let a hot battery cartridge cool down before charging it.
4. Charge the battery cartridge once in every six months if you do not use it for a long period of time.

FUNCTIONAL DESCRIPTION

⚠CAUTION:

- Always be sure that the tool is switched off and the battery cartridge is removed before adjusting or checking function on the tool.

Installing or removing battery cartridge

Fig.1

⚠CAUTION:

- Always switch off the tool before installing or removing of the battery cartridge.
- **Hold the tool and the battery cartridge firmly when installing or removing battery cartridge.** Failure to hold the tool and the battery cartridge firmly may cause them to slip off your hands and result in damage to the tool and battery cartridge and a personal injury.

To remove the battery cartridge, slide it from the tool while sliding the button on the front of the cartridge.

To install the battery cartridge, align the tongue on the battery cartridge with the groove in the housing and slip it into place. Insert it all the way until it locks in place with a little click. If you can see the red indicator on the upper side of the button, it is not locked completely.

⚠CAUTION:

- Always install the battery cartridge fully until the red indicator cannot be seen. If not, it may accidentally fall out of the tool, causing injury to you or someone around you.
- Do not install the battery cartridge forcibly. If the cartridge does not slide in easily, it is not being inserted correctly.

Battery protection system (Lithium-ion battery with star marking)

Fig.2

Lithium-ion batteries with a star marking are equipped with a protection system. This system automatically cuts off power to the tool to extend battery life.

The tool will automatically stop during operation if the tool and/or battery are placed under one of the following conditions:

- Overloaded:
 - The tool is operated in a manner that causes it to draw an abnormally high current.
 - In this situation, press ON/OFF switch on the tool and stop the application that caused the tool to become overloaded. Then press ON/OFF switch again to restart.
 - If the tool does not start, the battery is overheated. In this situation, let the battery cool before pressing ON/OFF switch again.
- Low battery voltage:
 - The remaining battery capacity is too low and the tool will not operate. In this situation, remove and recharge the battery.

Selecting the cutting action

Fig.3

This tool can be operated with an orbital or a straight line (up and down) cutting action. The orbital cutting action thrusts the blade forward on the cutting stroke and greatly increases cutting speed.

To change the cutting action, just turn the cutting action changing lever to the desired cutting action position. Refer to the table to select the appropriate cutting action.

Position	Cutting action	Applications
0	Straight line cutting action	For cutting mild steel, stainless steel and plastics. For clean cuts in wood and plywood.
I	Small orbit cutting action	For cutting mild steel, aluminum and hard wood.
II	Medium orbit cutting action	For cutting wood and plywood. For fast cutting in aluminum and mild steel.
III	Large orbit cutting action	For fast cutting in wood and plywood.

006376

Switch action

Fig.4

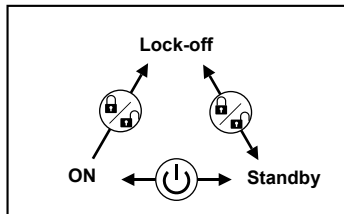

013945

To start the tool:

Press the lock switch to turn the tool into standby mode. It turns the lamp on, too.

Press the ON/standby switch to start the tool in standby mode.

To stop the tool:

Press the ON/standby switch to stop and turn the tool into standby mode.

Press the lock switch to stop and turn the tool into lock-off mode.

In standby mode, press the lock switch to turn the lamp off and turn the tool into lock-off mode.

NOTE:

- When the tool is in standby mode, the lamp keeps lighting.
- If the tool is left 10 seconds without any operations in standby mode, the tool is automatically turned into lock-off mode and the lamp goes off.

Lighting up the lamps

⚠CAUTION:

- Do not look in the lamp or see the source of lamp directly.

To turn on the lamp, press the lock switch.

Another press of the lock switch stops the tool and the light goes off.

NOTE:

- Use a dry cloth to wipe the dirt off the lens of lamp. Be careful not to scratch the lens of lamp, or it may lower the illumination.
- When the tool is overheated, the lamp flickers. Cool down the tool fully before operating again.

Speed adjusting dial

Fig.5

The tool speed can be infinitely adjusted by turning the speed adjusting dial. You can get the highest speed at 6 and the lowest speed at 1.

Refer to the table to select the proper speed for the workpiece to be cut. However, the appropriate speed may differ with the type or thickness of the workpiece. In general, higher speeds will allow you to cut workpieces faster but the service life of the blade will be reduced.

Workpiece to be cut	Number on adjusting dial
Wood	4 - 6
Mild steel	3 - 6
Stainless steel	3 - 4
Aluminum	3 - 6
Plastics	1 - 4

013925

⚠CAUTION:

- The speed adjusting dial can be turned only as far as 6 and back to 1. Do not force it past 6 or 1, or the speed adjusting function may no longer work.

NOTE:

- When the speed adjusting dial is at 3 or higher, the tool automatically reduces the no-load speed to reduce the vibration under no-load. Once the tool gets load, the tool speed reaches the preset speed. Then the tool keeps the speed until the tool is switched off. When temperature is low and there is less fluidity in grease, the tool may not have this function even with the motor rotating.

ASSEMBLY

⚠CAUTION:

- Always be sure that the tool is switched off and the battery cartridge is removed before carrying out any work on the tool.

Installing or removing saw blade

⚠CAUTION:

- Always clean out all chips or foreign matter adhering to the blade and/or blade holder. Failure to do so may cause insufficient tightening of the blade, resulting in a serious personal injury.
- Do not touch the blade or the workpiece immediately after operation; they may be extremely hot and could burn your skin.
- Tighten the saw blade securely. Failure to do so may cause a serious injury.
- When you remove the saw blade, be careful not to hurt your fingers with the top of the blade or the tips of workpiece.

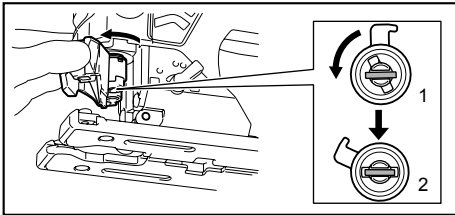

1. Fixed position
2. Released position

013992

Before installing the blade, make sure that the blade holder is in the released position.

To install the blade, insert the blade (teeth facing forward) into the blade holder until it latches. The blade holder moves to the fixed position by itself and the blade is locked. Pull the blade lightly to make sure that the blade does not fall off during operation.

⚠CAUTION:

- Do not open the tool opener excessively, or it may cause tool damage.

Fig.6

To remove the blade, push the tool opener forward as far as it will go. This allows the blade to be released.

NOTE:

- Occasionally lubricate the roller.

Hex wrench storage

Fig.7

When not in use, store the hex wrench as shown in the figure to keep it from being lost.

Cover plate

Fig.8

Use the cover plate when cutting decorative veneers, plastics, etc. It protects sensitive or delicate surfaces from damage. Fit it on the back of the tool base.

Anti-splintering device

Fig.9

For splinter-free cuts, the anti-splintering device can be used. To install the anti-splintering device, move the tool base all the way forward and fit it from the back of tool base. When you use the cover plate, install the anti-splintering device onto the cover plate.

⚠CAUTION:

- The anti-splintering device cannot be used when making bevel cuts.

Dust extraction

The dust nozzle (optional accessory) is recommended to perform clean cutting operations.

Fig.10

To attach the dust nozzle on the tool, insert the hook of dust nozzle into the hole in the base.

Fig.11

To secure the dust nozzle, tighten the clamp screw at the front of the dust nozzle.

The dust nozzle can be installed on either left or right side of the base.

Fig.12

Then connect a Makita vacuum cleaner to the dust nozzle.

OPERATION

⚠CAUTION:

- Always hold the base flush with the workpiece. Failure to do so may cause blade breakage, resulting in a serious injury.

NOTE:

- If the tool is operated continuously until the battery cartridge has discharged, allow the tool to rest for 15 minutes before proceeding with a fresh battery.

Fig.13

Turn the tool on without the blade making any contact and wait until the blade attains full speed. Then rest the base flat on the workpiece and gently move the tool forward along the previously marked cutting line. When cutting curves, advance the tool very slowly.

Bevel cutting

Fig.14

⚠CAUTION:

- Always be sure that the tool is switched off and the battery cartridge is removed before tilting the base. With the base tilted, you can make bevel cuts at any angle between 0° and 45° (left or right).

Fig.15

To tilt the base, loosen the bolt on the back of the base with the hex wrench. Move the base so that the bolt is positioned in the center of the bevel slot in the base.

Fig.16

Tilt the base until the desired bevel angle is obtained. The V-notch of the gear housing indicates the bevel angle by graduations. Then tighten the bolt firmly to secure the base.

Front flush cuts

Fig.17

Loosen the bolt on the back of the base with the hex wrench and slide the base all the way back. Then tighten the bolt to secure the base.

Cutouts

Cutouts can be made with either of two methods A or B.

A) Boring a starting hole:

Fig.18

- For internal cutouts without a lead-in cut from an edge, pre-drill a starting hole 12 mm or more in diameter. Insert the blade into this hole to start your cut.

B) Plunge cutting:

Fig.19

- You need not bore a starting hole or make a lead-in cut if you carefully do as follows.
- Tilt the tool up on the front edge of the base with the blade point positioned just above the workpiece surface.
 - Apply pressure to the tool so that the front edge of the base will not move when you switch on the tool and gently lower the back end of the tool slowly.
 - As the blade pierces the workpiece, slowly lower the base of the tool down onto the workpiece surface.
 - Complete the cut in the normal manner.

Finishing edges

Fig.20

To trim edges or make dimensional adjustments, run the blade lightly along the cut edges.

Metal cutting

Always use a suitable coolant (cutting oil) when cutting metal. Failure to do so will cause significant blade wear. The underside of the workpiece can be greased instead of using a coolant.

Rip fence set (optional accessory)

⚠CAUTION:

- Always be sure that the tool is switched off and the battery cartridge is removed before installing or removing accessories.

1. Straight cuts

Fig.21

When repeatedly cutting widths of 160 mm or less, use of the rip fence will assure fast, clean, straight cuts.

Fig.22

To install, insert the rip fence into the rectangular hole on the side of the tool base with the fence guide facing down. Slide the rip fence to the desired cutting width position, then tighten the bolt to secure it.

2. Circular cuts

Fig.23

Fig.24

When cutting circles or arcs of 170 mm or less in radius, install the rip fence as follows.

- Insert the rip fence into the rectangular hole on the side of the base with the fence guide facing up. Insert the circular guide pin through either of the two holes on the fence guide. Screw the threaded knob onto the pin to secure the pin.
- Now slide the rip fence to the desired cutting radius, and tighten the bolt to secure it in place. Then move the base all the way forward.

NOTE:

- Always use blades No. B-17, B-18, B-26 or B-27 when cutting circles or arcs.

Guide rail adapter set (optional accessory)

Fig.25

When cutting parallel and uniform width or cutting straight, the use of the guide rail and the guide rail adapter will assure the production of fast and clean cuts. To install the guide rail adapter, insert the rule bar into the square hole of the base as far as it goes. Secure the bolt with the hex wrench securely.

Fig.26

Install the guide rail adapter on the rail of the guide rail. Insert the rule bar into the square hole of the guide rail adapter. Put the base to the side of the guide rail, and secure the bolt securely.

Fig.27

⚠CAUTION:

- Always use blades No. B-8, B-13, B-16, B-17 or 58 when using the guide rail and the guide rail adapter.

MAINTENANCE

⚠CAUTION:

- Always be sure that the tool is switched off and the battery cartridge is removed before attempting to perform inspection or maintenance.
- Never use gasoline, benzine, thinner, alcohol or the like. Discoloration, deformation or cracks may result.

To maintain product SAFETY and RELIABILITY, repairs, any other maintenance or adjustment should be performed by Makita Authorized Service Centers, always using Makita replacement parts.

OPTIONAL ACCESSORIES

CAUTION:

- These accessories or attachments are recommended for use with your Makita tool specified in this manual. The use of any other accessories or attachments might present a risk of injury to persons. Only use accessory or attachment for its stated purpose.

If you need any assistance for more details regarding these accessories, ask your local Makita Service Center.

- Jig saw blades
- Hex wrench 4
- Rip fence (guide rule) set
- Guide rail adapter set
- Guide rail set
- Anti-splintering device
- Cover plate
- Dust nozzle assy
- Makita genuine battery and charger

NOTE:

- Some items in the list may be included in the tool package as standard accessories. They may differ from country to country.

SVENSKA (Originalbruksanvisning)

Förklaring till översiktsbilderna

1-1. Röd indikator	10-2. Bottenplatta	17-2. Insexnyckel
1-2. Knapp	11-1. Låsskruv	17-3. Bult
1-3. Batterikassett	12-1. Dammunstycke	18-1. Starthål
2-1. Stjärnmarkering	12-2. Dammsugarslang	21-1. Parallellanslag
3-1. Växlingspak för sågfunktion	13-1. Skärlinje	22-1. Insexnyckel
4-1. Låsomkopplare	13-2. Bottenplatta	22-2. Bult
4-2. PÅ/standbyomkopplare	15-1. Bottenplatta	22-3. Mothåll
5-1. Ratt för hastighetsinställning	15-2. Insexnyckel	24-1. Mothåll
6-1. Sticksågsblad	15-3. Bult	24-2. Gängad knapp
7-1. Bottenplatta	16-1. Vinkelskåra	24-3. Cirkelanslagets stift
7-2. Insexnyckel	16-2. Bottenplatta	26-1. Bult
8-1. Skyddsplatta	16-3. Bult	26-2. Linjal
8-2. Bottenplatta	16-4. Graderingar	27-1. Parallellanslag
9-1. Flisningskydd	16-5. V-skåra	27-2. Skruv
9-2. Bottenplatta	16-6. Växelhus	27-3. Parallellanslag
10-1. Dammunstycke	17-1. Bottenplatta	

SPECIFIKATIONER

Modell		DJV141	DJV181
Slaglängd		26 mm	26 mm
Max. sågkapacitet	Trä	135 mm	135 mm
	Lättstål	10 mm	10 mm
	Aluminium	20 mm	20 mm
Slag per minut (min ⁻¹)		800 - 3 500	800 - 3 500
Längd		280 mm	298 mm
Vikt		2,4 kg	2,5 kg
Märkspänning		14,4 V likström	18 V likström

- På grund av vårt pågående program för forskning och utveckling kan dessa specifikationer ändras utan föregående meddelande.
- Specifikationerna kan variera mellan olika länder.
- Vikt i enlighet med EPTA-procedur 01/2003

ENE019-1

Användningsområde

Verktyget är avsett för sågning i trä, plast och metallmaterial. Tack vare ett stort urval tillbehör och sågblad, kan verktyget användas för många ändamål och är mycket väl lämpat för sågning i cirkel eller bågar.

ENG905-1

Buller

Typiska A-vägd bullernivå är mätt enligt EN60745:

Ljudtrycksnivå (L_{pA}): 78 dB (A)

Måttolerans (K): 3 dB (A)

Bullernivå vid arbete kan överstiga 80 dB (A).

Använd hörselskydd

ENG900-1

Vibration

Vibrationens totalvärde (tre-axlars vektorsumma) mätt enligt EN60745:

Arbetsläge: skivsågning

Vibrationsemission ($a_{h,B}$): 6,5 m/s²

Måttolerans (K): 1,5 m/s²

Arbetsläge: sågning av metallplåt

Vibrationsemission ($a_{h,M}$): 5,0 m/s²

Måttolerans (K): 1,5 m/s²

ENG901-1

- Det deklarerade vibrationsemissionsvärdet har uppmätts i enlighet med standardtestmetoden och kan användas för jämförandet av en maskin med en annan.
- Det deklarerade vibrationsemissionsvärdet kan också användas i preliminär bedömning av exponering för vibration.

⚠️WARNING!

- Vibrationsemissionen under faktisk användning av maskinen kan skilja sig från det deklarerade emissionsvärdet, beroende på hur maskinen används.

- Se till att hitta säkerhetsåtgärder som kan skydda användaren och som grundar sig på en uppskattning av exponering i verkligheten (ta med i beräkningen alla delar av användandet såsom antal gånger maskinen är avstängd och när den körs på tomgång samt då startomkopplaren används).

ENH101-17

Gäller endast Europa

EU-konformitetsdeklaration

Makita försäkrar att följande maskiner:

Maskinbeteckning:

Batteridriven sticksåg

Modellnummer/Typ: DJV141, DJV181

Följer följande EU-direktiv:

2006/42/EC

De är tillverkade i enlighet med följande standard eller standardiseringsdokument:

EN60745

Den tekniska dokumentationen i enlighet med 2006/42/EG finns tillgänglig från:

Makita, Jan-Baptist Vinkstraat 2, 3070, Belgium

31.12.2013



000331

Yasushi Fukaya

Direktör

Makita, Jan-Baptist Vinkstraat 2, 3070, Belgium

GEA010-1

Allmänna säkerhetsvarningar för maskin

⚠ VARNING Läs igenom alla säkerhetsvarningar och instruktioner. Underlåtenhet att följa varningar och instruktioner kan leda till elektrisk stöt, brand och/eller allvarliga personskador.

Spara alla varningar och instruktioner för framtida referens.

GEB045-2

SÄKERHETSVARNINGAR FÖR SLADDLÖS STICKSÅG

1. Håll maskinen i de isolerade handtagen om det finns risk för att skärverktyget kan komma i kontakt med en dold elkabel. Om skärverktyget kommer i kontakt med en strömförande ledning blir maskinens metalldelar strömförande och kan ge operatören en elektrisk stöt.
2. Använd tvingar eller annat praktiskt för att säkra och stödja arbetsstycket på ett stabilt underlag. Att hålla arbetsstycket i händerna eller

mot kroppen ger inte tillräckligt stöd och du kan förlora kontrollen.

3. Använd alltid skyddsglasögon. Vanliga glasögon och solglasögon är INTE skyddsglasögon.
4. Undvik att skära i spikar. Ta bort alla spikar i arbetsstycket innan du sågar.
5. Säg inte för stora arbetsstycken.
6. Kontrollera att det finns tillräckligt med fritt utrymme under arbetsstycket innan arbetet påbörjas så att sågbladet inte slår emot golvet, arbetsbänken etc.
7. Håll maskinen stadigt.
8. Se till att sågbladet inte är i kontakt med arbetsstycket innan du trycker på avtryckaren.
9. Håll händerna borta från rörliga delar.
10. Lämnna inte maskinen igång. Använd endast maskinen när du håller den i händerna.
11. Stäng av maskinen och vänta tills bladet stannat helt innan bladet avlägsnas från arbetsstycket.
12. Rör inte vid bladet eller arbetsstycket omedelbart efter användning eftersom de kan vara mycket heta och orsaka brännskador.
13. Använd inte maskinen obelastad i onödan.
14. Vissa material kan innehålla giftiga kemikalier. Se till att du inte andas in damm eller får det på huden. Följ anvisningarna i leverantörens materialsäkerhetsblad.
15. Använd alltid andningsskydd eller skyddsmask anpassat för det material du arbetar med när du slipar.

SPARA DESSA ANVISNINGAR.

⚠ VARNING!

GLÖM INTE att noggrant följa säkerhetsanvisningarna för maskinen även efter det att du har blivit van att använda den. **OVARSAM** hantering eller underlåtenhet att följa säkerhetsanvisningarna i denna bruksanvisning kan leda till allvarliga personskador.

ENC007-8

VIKTIGA SÄKERHETSANVISNINGAR FÖR BATTERIKASSETT

1. Innan batterikassetten används ska alla instruktioner och varningsmärken på (1) batteriladdaren, (2) batteriet och (3) produkten läsas.
2. Montera inte isär batterikassetten.
3. Om drifttiden blivit avsevärt kortare ska användningen avbrytas omedelbart. Det kan uppstå överhettning, brännskador och t o m en explosion.

4. Om du får elektrolyt i ögonen ska de sköljas med rent vatten och läkare uppsökas omedelbart. Det finns risk för att synen förloras.
5. Kortslut inte batterikassetten.
 - (1) Rör inte vid polerna med något strömförande material.
 - (2) Undvik att förvara batterikassetten tillsammans med andra metallobjekt som t ex spikar, mynt etc.
 - (3) Skydda batteriet mot vatten och regn.

Ett kortslutet batteri kan orsaka ett stort strömflöde, överhettning, risk för brännskador och maskinen kan till och med gå sönder.
6. Förvara inte maskinen och batterikassetten på platser där temperaturen kan nå eller överstiga 50 ° C (122 ° F).
7. Bränn inte upp batterikassetten även om den är svårt skadad eller helt utsliten. Batterikassetten kan explodera i öppen eld.
8. Var försiktig så att du inte råkar tappa batteriet och utsätt det inte för stötar.
9. Använd inte ett skadat batteri.
10. Följ lokala föreskrifter beträffande avfallshantering av batteriet.

SPARA DESSA ANVISNINGAR.

Tips för att uppnå batteriets maximala livslängd

1. Ladda batterikassetten innan den är helt urladdad.
Sluta att använda maskinen och ladda batterikassetten när du märker att kraften avtar.
2. Ladda aldrig en fulladdad batterikasset. Överladdning förkortar batteriets livslängd.
3. Ladda batterikassetten vid rumstemperaturer mellan 10 ° C och 40 ° C (50 ° F - 104 ° F). Låt en varm batterikasset svalna innan den laddas.
4. Ladda batterikassetten om du inte har använt den på mer än sex månader.

FUNKTIONSBESKRIVNING

⚠FÖRSIKTIGT!

- Se alltid till att maskinen är avstängd och batterikassetten borttagen innan du justerar eller kontrollerar maskinens funktioner.

Montera eller demontera batterikassetten

Fig.1

⚠FÖRSIKTIGT!

- Stäng alltid av maskinen innan du monterar eller tar bort batterikassetten.
- **Håll stadigt i maskinen och batterikassetten när du installerar eller tar bort batterikassetten.** Om du inte håller stadigt i maskinen och batterikassetten kan de halka ur dina händer och skadas samt orsaka personskada.

Ta bort batterikassetten genom att skjuta ner knappen på kassetten framsida samtidigt som du drar ut batterikassetten.

Sätt i batterikassetten genom att rikta in tungan på batterikassetten mot spåret i höljet och skjut den på plats. Tryck in batterikassetten ordentligt tills den låser fast med ett klick. Om du kan se den röda indikatorn på knappens ovansida är batterikassetten inte låst ordentligt.

⚠FÖRSIKTIGT!

- Sätt alltid i batterikassetten helt tills den röda indikatorn inte längre syns. I annat fall kan den oväntat falla ur maskinen och skada dig eller någon annan.
- Montera inte batterikassetten med våld. Om kassetten inte lätt glider på plats är den felinställd.

Batteriskyddssystem (litium-ion-batteri med stjärnmarkering)

Fig.2

Litium-ion-batterier med en stjärnmarkering är utrustade med ett skyddssystem. Detta system bryter automatiskt strömmen till maskinen för att förlänga batteriets livslängd.

Maskinen stanna automatiskt under användningen om maskinen och/eller batteriet hamnar i en av följande situationer:

- Överbelastad:
Maskinen används på ett sätt som orsakar att den förbrukar onormalt mycket ström.
I detta läge trycker du på PÅ/AV-omkopplaren på maskinen och avbryter arbetet som gör att maskinen blir överbelastad. Tryck därefter på PÅ/AV-omkopplare igen för att starta om.
Om maskinen inte startar är batteriet överhettat. I denna situation ska du låta batteriet svalna innan du trycker på PÅ/AV-omkopplare igen.

- Batterispänningen faller:
Den kvarvarande batterikapaciteten är för låg och maskinen fungerar inte. I detta läge tar du bort batteriet och laddar det.

Val av sågfunktion

Fig.3

Maskinen kan användas med sågbladet i en pendlande eller en rak sågrörelse (upp och ner). Med pendelsågning kastas bladet fram i sågmomentet, vilket ger en markant ökning av sågningshastigheten.

Ändra sågfunktionen genom att vrida omkopplingsreglaget för sågfunktion till önskat sågfunktionsläge. Se tabellen för att val av passande sågfunktion.

Position	Sågfunktion	Tillämpningar
0	Rak sågning	För sågning i lättmetall, rostfritt stål och plaster. För rena sågningar i trä och plywood.
I	Liten kurvsågning	För sågning i lättmetall, aluminium och lövträ.
II	Medelkurvsågning	För sågning i trä och plywood. För snabb sågning i aluminium och lättstål.
III	Stor kurvsågning	För snabb sågning i trä och plywood.

006376

Avtryckarens funktion

Fig.4

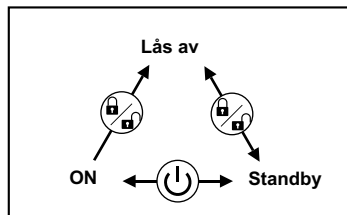

013945

Starta maskinen:

Tryck på låsokopplaren för att ställa maskinen i standbyläge. Det tänds även lampan.

Tryck på PÅ/standbyomkopplaren för att starta maskinen i standbyläge.

Stoppa maskinen:

Tryck på PÅ/standbyomkopplaren för att stoppa och ställa maskinen i standbyläge.

Tryck på låsokopplaren för att stoppa och ställa maskinen i lås-av-läge.

I standbyläge, tryck på låsokopplaren för att släcka lampan och ställa maskinen i lås-av-läge.

OBS!

- När maskinen är i standbyläge fortsätter lampan lysa.
- Om maskinen lämnas i 10 sekunder utan några åtgärder i standbyläge, ställs maskinen automatiskt i lås-av-läge och lampan släcks.

Tända lamporna

⚠FÖRSIKTIGT!

- Titta inte direkt i lampan eller direkt i ljuskällan. Tryck på låsokopplaren för att tända lampan. Trycker du en gång till på låsokopplaren stoppar maskinen och ljuset släcks.

OBS!

- Använd en torr trasa för att torka bort smuts från lampglaset. Var försiktig så att inte lampglaset repas eftersom ljuset då kan bli svagare.
- Lampan blinkar när maskinen överhettas. Låt verktyget svalna fullständigt innan det används igen.

Ratt för hastighetsinställning

Fig.5

Maskinhastigheten kan ställas in steglöst genom att vrida på ratten för hastighetsinställning. Hastigheten blir högst vid 6 och lägst vid 1.

Se tabellen för att välja rätt hastighet för det arbetsstycke som skall sågas. Passande hastighet kan däremot variera beroende på arbetsstyckets tjocklek. Generellt sett kan du med en snabbare hastighet såga stycken snabbare, men livslängden för sågbladet minskar.

Arbetsstycke som skall sågas	Siffror på justeringsratt
Trä	4 - 6
Lättstål	3 - 6
Rostfritt stål	3 - 4
Aluminium	3 - 6
Plaster	1 - 4

013925

⚠FÖRSIKTIGT!

- Ratten för hastighetsinställning kan endast vridas till 6 och tillbaka till 1. Tvinga den inte förbi 6 eller 1, eftersom det kan leda till att funktionen för hastighetsinställning inte längre fungerar.

OBS!

- När ratten för hastighetsinställning står på 3 eller högre minskar maskinen automatiskt varvtalet när maskinen körs utan belastning för att minska vibrationerna när maskinen körs utan belastning. När maskinen belastas när dess varvtalet det förinställda varvtalet. Därefter håller maskinen varvtalet tills den stängs av. När temperaturen är låg och smörjoljan är trögflytande, kan det hända att maskinen inte har denna funktion även när motorn roterar.

MONTERING

⚠FÖRSIKTIGT!

- Se alltid till att maskinen är avstängd och batterikassetten borttagen innan du underhåller maskinen.

Montering eller borttagning av sågblad

⚠FÖRSIKTIGT!

- Ta alltid bort spån och annat främmande material som sitter fast på bladet och/eller bladhållaren. I annat fall kan det leda till att sågbladet inte dras åt ordentligt med en allvarlig personskada som följd.
- Rör inte vid sågbladet eller arbetsstycket omedelbart efter avslutat arbete, eftersom de kan vara mycket heta och ge brännskador.
- Fäst sågbladet ordentligt. Om detta inte görs kan det leda till allvarlig skada.
- Var försiktig när du tar bort sågbladet så att du inte skadar dina fingrar på bladets yttersta del eller arbetsstyckets spets.

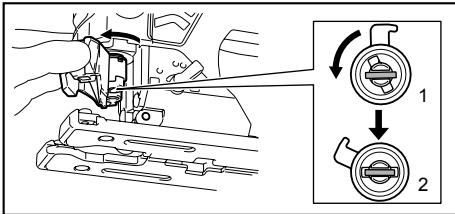

1. Låst läge
2. Frigjort läge

013992

Se till att bladhållaren står i frigjort läge innan sågbladet monteras.

För att montera sågbladet för du in det (sågtänder riktade framåt) i bladhållaren tills det låser fast. Bladhållaren flyttar sig automatiskt till sitt låsta läge och sågbladet låses fast. Dra försiktigt i sågbladet för att kontrollera att det inte ramlar ur under användning.

⚠FÖRSIKTIGT!

- Öppna inte verktygsöppnaren för mycket, eftersom det kan orsaka skada på verktyget.

Fig.6

För att ta bort sågbladet trycker du verktygsöppnaren framåt så långt det går. Då frigörs sågbladet.

OBS!

- Smörj stödrullen då och då.

Förvaring av insetnyckel

Fig.7

Förvara insetnyckeln enligt figuren när den inte används så att du alltid har den till hands.

Skyddsplatta

Fig.8

Använd skyddsplattan vid sågning av dekorationsfanér, plastmaterial etc. Plattan gör att känsliga ytor skyddas mot yttre skador. Passa in skyddsplattan på maskinens bottenplatta.

Flisningskydd

Fig.9

Flisningskydd kan användas för flisfri sågning. Montera flisningskyddet genom att föra maskinens bottenplatta hela vägen framåt och sedan passa in den på bottenplattans undersida. Om du använder skyddsplattan ska flisningskyddet monteras på skyddsplattan.

⚠FÖRSIKTIGT!

- Flisningskyddet kan inte användas vid vinkelsågning.

Dammugsugning

Dammunstycket (valfritt tillbehör) rekommenderas för att kunna utföra ett rent sågarbete.

Fig.10

Sätt fast dammunstycket på maskinen genom att för in dammunstyckets krok i hålet på bottenplattan.

Fig.11

Dra åt klämman på dammunstyckets framsida för att fästa dammunstycket.

Dammunstycket kan monteras antingen på vänster eller höger sida av bottenplattan.

Fig.12

Anslut sedan en Makita dammsugare till dammunstycket.

ANVÄNDNING

⚠FÖRSIKTIGT!

- Håll alltid bottenplattan plant mot arbetsstycket. I annat fall kan sågbladet brytas av med en allvarlig olycka som följd.

OBS!

- Om maskinen används löpande tills batteriet är tomt bör maskinen vila 15 minuter innan arbetet fortsätter med ett laddat batteri.

Fig.13

Starta maskinen utan att sågbladet vidrör arbetsstycket och vänta tills sågbladet uppnår full hastighet. Vila sedan bottenplattan plant mot arbetsstycket, och för maskinen långsamt framåt längs den i förväg utmärkta såglinjen.

För maskinen mycket långsamt framåt vid kurvsågning.

Vinkelsågning

Fig.14

⚠FÖRSIKTIGT!

- Se alltid till att maskinen är avstängd och att batterikassetten är urtagen innan maskinfoten lutas åt sidan.

Med bottenplattan lutad kan du utföra vinkelsågning vid valfri vinkel mellan 0° och 45° (vänster eller höger).

Fig.15

För att vinkla bottenplattan ska du lossa bulten på bottenplattans baksida med insexnyckeln. Flytta bottenplattan så att bulten är placerad i mitten av vinkelhålet i bottenplattan.

Fig.16

Luta bottenplattan tills önskad vinkel är inställd. V-skåran i växelhuset indikerar vinkeln mot graderingen. Dra sedan åt bulten ordentligt för att fästa bottenplattan.

Sågning mot vägg

Fig.17

Lossa bulten på bottenplattans undersida med insexnyckeln, och skjut sedan bottenplattan helt bakåt. Dra sedan åt bulten för att fästa bottenplattan.

Invändiga snitt

Utsågning kan utföras med endera av två metoder, A eller B.

A) Borra ett starthål:

Fig.18

- Förborra ett starthål med mer än 12 mm i diameter för att göra en utsågning utan att behöva såga in från kanten av arbetsstycket. Sätt in sågbladet i hålet och genomför utsågningen.

B) Hålsågning:

Fig.19

- Du behöver inte förborra ett hål eller såga dig in från kanten om du försiktigt gör enligt följande.
1. Luta maskinen framåt mot bottenplattans framkant med sågbladets spets i position rakt ovanför arbetsstyckets yta.
 2. Tryck mot maskinen så att bottenplattans framkant inte rör sig när maskinen sätts på, och sänk maskinens bakända långsamt och försiktigt.
 3. Sänk sakta maskinens bottenplatta mot arbetsstyckets yta när sågbladet börjar såga igenom arbetsstycket.
 4. Genomför sågningen på vanligt sätt.

Tilljämning av kanter

Fig.20

Låt sågbladet lätt följa kanterna för att jämna till dem eller för att göra smärre justeringar av arbetsstyckets storlek.

Metallsågning

Använd alltid ett lämpligt kylmedel (skärolja) vid metallsågning. I annat fall kommer sågbladet att slitas kraftigt. Istället för att använda ett kylmedel kan arbetsstyckets undersida fettas in.

Parallellanslagsatts (valfritt tillbehör)

⚠FÖRSIKTIGT!

- Se alltid till att maskinen är avstängd och att batterikassetten är borttagen innan tillbehör installeras eller tas bort.

1. Rak sågning

Fig.21

Ett parallellanslag kan användas vid upprepad sågning av arbetsstycken som är 160 mm breda eller smalare, för att få snabb, ren och rak sågning.

Fig.22

För att installera, sätt in parallellanslaget i det rektangulära hålet på sidan av maskinens bottenplatta med anslags mot håll vänt neråt. För parallellanslaget till önskad skärbreddsposition, och dra därefter åt bulten för att fästa den.

2. Cirkelsågning

Fig.23

Fig.24

Montera parallellanslaget enligt nedan vid sågning av cirklar eller bågar med en radie på 170 mm eller mindre.

1. För in parallellanslaget i det fyrkantiga hålet på bottenplattans sida med anslags mot håll riktat uppåt. Sätt in cirkelanslagets stift i det ena av de två hålen i anslags mot håll. Skruva fast den gängade knoppen på stiftet för att fästa stiftet.
2. Skjut sedan parallellanslaget till den önskade sågradien, och fäst det i läge genom att dra åt bulten. Skjut därefter bottenplattan ända fram.

OBS!

- Använd alltid sågblad nr. B-17, B-18, B-26 eller B-27 vid sågning av cirklar eller bågar.

Adaptersats till styrskena (extra tillbehör)

Fig.25

Vid sågning av material som ska vara parallella och med samma bredd, eller vid sågning av raka linjer, kan ledskenan och parallellanslaget säkerställa snabba och rena sågarbeten.

Montera parallellanslaget genom att föra in linjalerna i det fyrkantiga hålet i bottenplattan så långt det går. Dra åt skruven ordentligt med insexnyckeln

Fig.26

Montera parallellanslaget på ledskenan. För in linjalerna i parallellanslagets fyrkantiga hål. Placera bottenplattan vid sidan av ledskenan, och dra fast bulten ordentligt.

Fig.27

⚠FÖRSIKTIGT!

- Använd alltid sågbladnummer B-8, B-13, B-16, B-17 eller 58 vid användning av ledskenan och parallellanslaget.

UNDERHÅLL

⚠FÖRSIKTIGT!

- Se alltid till att maskinen är avstängd och batterikassetten borttagen innan inspektion eller underhåll utförs.
- Använd inte bensin, thinner, alkohol eller liknande. Missfärgning, deformation eller sprickor kan uppstå.

För att upprätthålla produktens SÄKERHET och TILLFÖRLITLIGHET bör allt underhålls- och justeringsarbete utföras av ett auktoriserat Makita servicecenter och med reservdelar från Makita.

VALFRIA TILLBEHÖR

⚠FÖRSIKTIGT!

- Dessa tillbehör och tillsatser rekommenderas för användning tillsammans med den Makita-maskin som denna bruksanvisning avser. Om andra tillbehör eller tillsatser används kan det uppstå risk för personskador. Använd endast tillbehören eller tillsatserna för de syften de är avsedda för.

Kontakta ditt lokala Makita servicecenter om du behöver ytterligare information om dessa tillbehör.

- Sticksågsblad
- Insexnyckel 4
- Parallellanslagssats (anslagsskena)
- Parallellanslagssats
- Sats för löpskena
- Flisningsskydd
- Skyddsplatta
- Dammunstycke
- Makitas originalbatteri och -laddare.

OBS!

- Några av tillbehören i listan kan vara inkluderade i maskinpaketet som standardtillbehör. De kan variera mellan olika länder.

NORSK (originalinstruksjoner)

Oversiktsforklaring

1-1. Rød indikator	10-2. Feste	17-2. Sekskantnøkkel
1-2. Knapp	11-1. Klemeskruer	17-3. Skruer
1-3. Batteri	12-1. Støvmunnstykke	18-1. Starthull
2-1. Stjernemerking	12-2. Støvsugerslange	21-1. Parallellanlegg
3-1. Funksjonsvelgerspåk	13-1. Skjærelinje	22-1. Sekskantnøkkel
4-1. Låsebryter	13-2. Feste	22-2. Skruer
4-2. PÅ/standby-bryter	15-1. Feste	22-3. Anleggsføring
5-1. Hastighetsinnstillingshjul	15-2. Sekskantnøkkel	24-1. Anleggsføring
6-1. Stikksagblad	15-3. Skruer	24-2. Gjengeknott
7-1. Feste	16-1. Skrårspør	24-3. Sirkelføringsstift
7-2. Sekskantnøkkel	16-2. Feste	26-1. Skruer
8-1. Dekkplate	16-3. Skruer	26-2. Målestang
8-2. Feste	16-4. Delestreker	27-1. Føringssskinneadapter
9-1. Antisponenhet	16-5. V-fordypning	27-2. Skruer
9-2. Feste	16-6. Girhus	27-3. Føringssskinne
10-1. Støvmunnstykke	17-1. Feste	

TEKNISKE DATA

Modell		DJV141	DJV181
Slaglengde		26 mm	26 mm
Maks. Skjærekapasitet	Tre	135 mm	135 mm
	Ulegert stål	10 mm	10 mm
	Aluminium	20 mm	20 mm
Slag per minutt (min ⁻¹)		800 - 3 500	800 - 3 500
Total lengde		280 mm	298 mm
Nettovekt		2,4 kg	2,5 kg
Merkespenning		DC 14,4 V	DC 18 V

- Som følge av vårt kontinuerlige forsknings- og utviklingsprogram kan de tekniske dataene endres uten ytterligere forvarsel.
- Tekniske data kan variere fra land til land.
- Vekt i henhold til EPTA-prosedyre 01/2003

ENE019-1

Beregnet bruk

Denne maskinen er laget for å sage i tre, plastikk og metallmaterialer. På grunn av det store utvalget i ekstrautstyr og innstillinger, kan maskinen brukes til mange ting og egner seg svært godt til å skjære i bue eller sirkel.

ENG905-1

Støy

Typisk A-vektet lydtrykknivå er bestemt i henhold til EN60745:

Lydtrykknivå (L_{pA}): 78 dB (A)

Usikkerhet (K): 3 dB (A)

Støynivået under arbeid kan overskride 80 dB (A).

Bruk hørselvern

ENG900-1

Vibrasjon

Den totale vibrasjonsverdien (triaksial vektorsum) bestemt i henhold til EN60745:

Arbeidsmodus: skjære fjøler

Genererte vibrasjoner ($a_{h,B}$): 6,5 m/s²

Usikkerhet (K): 1,5 m/s²

Arbeidsmodus: skjære blikk

Genererte vibrasjoner ($a_{h,M}$): 5,0 m/s²

Usikkerhet (K): 1,5 m/s²

ENG901-1

- Den angitte verdien for de genererte vibrasjonene er blitt målt i samsvar med standardtestmetoden og kan brukes til å sammenlikne et verktøy med et annet.
- Den angitte verdien for de genererte vibrasjonene kan også brukes til en foreløpig vurdering av eksponeringen.

ADVARSEL:

- De genererte vibrasjonene ved faktisk bruk av elektroverktøyet kan avvike fra den oppgitte vibrasjonsverdien, avhengig av hvordan verktøyet brukes.

- Vær påpasselig med å finne sikkerhetstiltak som beskytter operatøren, basert på en oppfatning av risiko under faktiske bruksforhold (på bakgrunn av alle sider ved brukssyklusen, som når verktøyet slås av og når det går på tomgang, i tillegg til oppstarten).

ENH101-17

Gjelder bare land i Europa

EF-samsvarserklæring

Makita erklærer at følgende maskin(er):

Maskinbetegnelse:

Batteridrevet stikksag

Modellnr./type: DJV141, DJV181

Samsvarer med følgende europeiske direktiver:

2006/42/EC

De er produsert i henhold til følgende standarder eller standardiserte dokumenter:

EN60745

Den tekniske filen i samsvar med 2006/42/EF er tilgjengelig fra:

Makita, Jan-Baptist Vinkstraat 2, 3070, Belgia

31.12.2013



000331

Yasushi Fukaya
Direktør

Makita, Jan-Baptist Vinkstraat 2, 3070, Belgia

GEA010-1

Generelle advarsler angående sikkerhet for elektroverktøy

⚠ ADVARSEL Les alle sikkerhetsadvarslene og alle instruksjonene. Hvis du ikke følger alle advarslene og instruksjonene som er oppført nedenfor, kan det føre til elektriske støt, brann og/eller alvorlige helseskader.

Oppbevar alle advarsler og instruksjoner for senere bruk.

GEB045-2

SIKKERHETSANVISNINGER FOR TRÅDLØS LØVSAG

1. Hold maskinen i det isolerte håndtaket når skjæreverktøyet kan komme i kontakt med skjulte ledninger under arbeidet. Hvis skjæreverktøyet får kontakt med strømførende ledninger, vil uisolerte metalldele av maskinen bli strømførende og kunne gi brukeren elektrisk støt.
2. Fest og støtt arbeidsstykket med klemmer eller på en annen praktisk måte, på et stabilt underlag. Hvis du holder arbeidsstykket med hånden eller mot kroppen, vil det være ustabil og du kan komme til å miste kontrollen.

3. Du må alltid bruke vernebriller eller ansiktsvern. Vanlige briller eller solbriller er IKKE vernebriller.
4. Unngå å skjære i spiker. Se etter om det er spiker i arbeidsstykket, og fjern dem før du begynner arbeidet.
5. Ikke skjær for store arbeidsstykker.
6. Sjekk at det er plass nok bak arbeidsstykket før du begynner sagingen, så ikke bladet kommer til å treffe gulvet, arbeidsbenken e.l.
7. Hold maskinen godt fast.
8. Forviss deg om at bladet ikke er i kontakt med arbeidsstykket før du slår på startbryteren.
9. Hold hendene unna bevegelige deler.
10. Ikke gå fra verktøyet mens det er i gang. Verktøyet må bare brukes mens operatøren holder det i hendene.
11. Før du fjerner bladet fra arbeidsstykket, må du alltid slå av saken og vente til bladet har stoppet helt.
12. Ikke berør bladet eller arbeidsstykket umiddelbart etter saging. Disse vil da være ekstremt varme, og du kan få brannskader.
13. Ikke bruk verktøyet uten belastning hvis det ikke er nødvendig.
14. Enkelte materialer inneholder kjemikalier som kan være giftige. Treff tiltak for å hindre hudkontakt og innånding av støv. Følg leverandørens sikkerhetsanvisninger.
15. Bruk alltid riktig støvmaske/pustemaske for det materialet og det bruksområdet du arbeider med.

TA VARE PÅ DISSE INSTRUKSENE.

⚠ ADVARSEL:

Selv om du har brukt produktet mye og føler deg fortrolig med det, er det likevel svært viktig at du følger nøye de retningslinjene for sikkerhet som er utarbeidet for dette produktet. MISBRUK av verktøyet eller mislighold av sikkerhetsreglene i denne brukerhåndboken kan resultere i alvorlige helseskader.

ENC007-8

VIKTIGE SIKKERHETSINSTRUKSJONER FOR BATTERIET

1. Før du begynner å bruke batteriet, må du lese alle anvisninger og forsiktighetsregler på (1) batteriladeren, (2) batteriet og (3) det produktet batteriet skal brukes i.
2. Ikke ta fra hverandre batteriet.
3. Hvis driftstiden er blitt vesentlig kortere, må du omgående slutte å bruke maskinen. Hvis

- ikke kan resultatet bli overoppheting, mulige forbrenninger eller til og med en eksplosjon.
4. Hvis du får elektrolytt i øynene, må du skylle dem med store mengder rennende vann og oppsøke lege med én gang. Denne typen uhell kan føre til varig blindhet.
 5. Ikke kortslett batteriet.
 - (1) Ikke berør batteripolene med ledende materialer.
 - (2) Ikke lagre batteriet i samme beholder som andre metallgjenstander, som for eksempel spiker, mynter osv.
 - (3) Ikke la batteriet komme i kontakt med vann eller regn.
- En kortslutning av batteriet kan føre til et kraftig strømstøt, overoppheting, mulige forbrenninger og til og med til at batteriet går i stykker.
6. Ikke lagre maskinen og batteriet på steder hvor temperaturen kan komme opp i eller overskride 50 ° C (122 ° F).
 7. Ikke sett fyr på batteriet, ikke engang om det er sterkt skadet eller helt utslitt. Batteriet kan eksplodere hvis det begynner å brenne.
 8. Vær forsiktig så du ikke mister batteriet eller utsetter det for slag.
 9. Ikke bruk batterier som er skadet.
 10. Følg lokale bestemmelser for avhending av batterier.

TA VARE PÅ DISSE INSTRUKSENE.

Tips for å opprettholde maksimal batterilevetid

1. Lad batteriet igjen før det er fullstendig utladet. Hold alltid opp å bruke maskinen når du merker at det er lite strøm på batteriet. Sett batteriet til lading.
2. Et helt oppladet batteri må aldri settes til ny lading. Overopplading forkorter batteriets levetid.
3. Lad batteriet ved romtemperatur ved 10 ° C - 40 ° C (50 ° F - 104 ° F). Hvis batteriet er varmt, må det få avkjøle seg før lading.
4. Lad batteriet én gang hver sjette måned hvis det ikke blir brukt i en lengre periode.

FUNKSJONSBEKRIVELSE

⚠FORSIKTIG:

- Forviss deg alltid om at maskinen er slått av og batteriet tatt ut før du justerer maskinen eller kontrollerer dens mekaniske funksjoner.

Sette inn eller ta ut batteri

Fig.1

⚠FORSIKTIG:

- Slå alltid av verktøyet før du setter inn eller fjerner batteriet.
- **Hold godt rundt maskinen og batteriet når du setter inn eller tar ut batteriet.** Hvis du mister ned maskinen eller batteriet, kan dette forårsake personskader eller skader på maskinen/batteriet.

For å ta ut batteriet må du skyve på knappen foran på batteriet og trekke det ut.

Når du skal sette inn batteriet, må du plassere tungen på batteriet på linje med sporet i huset og skyve batteriet på plass. Skyv det helt inn til det går i inngrep med et lite klikk. Hvis du kan se den røde anviseren på oversiden av knappen, er det ikke gått skikkelig i lås.

⚠FORSIKTIG:

- Batteriet må alltid settes helt inn, så langt at den røde anviseren ikke lenger er synlig. Hvis du ikke gjør dette, kan batteriet falle ut av maskinen og skade deg eller andre som oppholder seg i nærheten.
- Ikke bruk makt når du setter i batteriet. Hvis batteriet ikke glir lett inn, er det fordi det ikke settes inn på riktig måte.

Beskyttelsessystem for batteri (litiumionbatteri med stjernemerking)

Fig.2

Litiumionbatterier med stjernemerking er utstyrt med et beskyttelsessystem. Dette systemet slår automatisk av strømmen til verktøyet for å forlenge batteriets levetid.

Verktøyet stopper automatisk ved drift hvis det og/eller batteriet utsettes for en av følgende tilstander:

- Overbelastning:
Verktøyet brukes på en måte som gjør at det trekker uvanlig mye strøm.
I dette tilfellet, trykk på PÅ/AV-bryteren og stopp arbeidet som forårsaket at verktøyet ble overbelastet. Trykk deretter på PÅ/AV-bryteren en gang til for å starte på nytt.
Hvis verktøyet ikke starter, er batteriet overbelastet. I dette tilfellet må du la batteriet kjøle seg ned før du trykker på PÅ/AV-bryteren på nytt.
- Lav batterispenning:
Gjenværende batterikapasitet er for lav, og verktøyet vil ikke fungere. I dette tilfellet, fjern og lad batteriet opp igjen.

Velge skjærefunksjon

Fig.3

Dette verktøyet kan skjære i ring eller i rett linje (opp og ned). Sirkelskjæringen støter bladet fremover i skjæretakten og øker skjærehastigheten enormt. For å endre skjærefunksjon, må du dreie funksjonsvelgerspaken til posisjon for ønsket funksjon. Se tabellen for valg av riktig skjærefunksjon.

Posisjon	Skjæring	Bruk
0	Skjæring i rett linje	For skjæring av ulegert stål, rustfritt stål og plastmaterialer. For rene kutt i tre og finér.
I	Skjæring i liten bane	For skjæring av ulegert stål, aluminium og hardtre.
II	Mellombaneskjæring	For skjæring av tre og finér. For rask skjæring i aluminium og ulegert stål.
III	Skjæring i stor bane	For rask skjæring i tre og finér.

006376

Bryterfunksjon

Fig.4

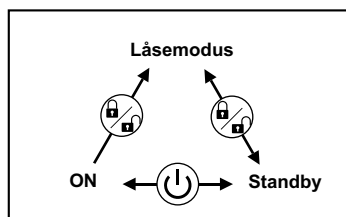

013945

Slik starter du verktøyet:

Trykk på låsebryteren for å sette verktøyet i standby-modus. Lampen tennes også.

Trykk på PÅ/standby-bryteren for å starte verktøyet i standby-modus.

Slik stopper du verktøyet:

Trykk på PÅ/standby-bryteren for å stoppe og sette verktøyet i standby-modus.

Trykk på låsebryteren for å stoppe og sette verktøyet i låsemodus.

Trykk på låsebryteren når verktøyet er i standby-modus for å slukke lampen og sette verktøyet i låsemodus.

MERK:

- Når verktøyet er i standby-modus, lyser lampen vedvarende.
- Hvis verktøyet er inaktivt i standby-modus i mer enn 10 sekunder, settes verktøyet automatisk i låsemodus og lampen slukkes.

Tenne lampene

⚠FORSIKTIG:

- Ikke se inn i lampen eller direkte på lyskilden. Tenn lampen ved å trykke på låsebryteren.

Trykk på låsebryteren en gang til for å stoppe verktøyet og slukke lampen.

MERK:

- Bruk en tørr klut til å tørke støv osv. av lampelinsen. Vær forsiktig så det ikke blir riper i lampelinsen, da dette kan redusere lysstyrken.
- Hvis maskinen blir overopphetet under bruk, flimrer lampen. Kjøøl ned verktøyet helt før det brukes igjen.

Turtallsinnstillingshjul

Fig.5

Verktøyhastigheten kan justeres ved å dreie turtallsinnstillingshjulet. 6 er høyeste hastighet og 1 er laveste hastighet.

Se tabellen for valg av riktig hastighet for arbeidsemnet som skal skjæres. Hastigheten kan imidlertid variere avhengig av tykkelsen på arbeidsemnet. Høyere hastigheter gjør det mulig å skjære raskere, men bladets levetid vil bli redusert.

Arbeidsemne som skal skjæres	Tall på justeringsskive
Tre	4 - 6
Ulegert stål	3 - 6
Rustfritt stål	3 - 4
Aluminium	3 - 6
Plastmaterialer	1 - 4

013925

⚠FORSIKTIG:

- Turtallsinnstillingshjulet kan kun dreies til 6 og så tilbake til 1. Ikke prøv å dreie det forbi 6 eller 1, ellers kan det hende at turtallsinnstillingen slutter å virke.

MERK:

- Når turtallsinnstillingshjulet er stilt på 3 eller høyere, reduserer verktøyet automatisk tomgangshastigheten for å redusere vibrasjon på tomgang. Når verktøyet brukes, økes hastigheten til den forhåndsinnstilte hastigheten. Verktøyet holder denne hastigheten inntil verktøyet slås av. Ved lav temperatur og mindre flytende fett, er det ikke sikkert at verktøyet har denne funksjonen, selv om motoren går.

MONTERING

⚠FORSIKTIG:

- Forviss deg alltid om at maskinen er slått av og batteriet tatt ut før du utfører noe arbeid på maskinen.

Montere eller demontere sagblad

⚠FORSIKTIG:

- Pass alltid på å fjerne flis og fremmedlegemer som kleber til bladet og/eller bladholderen. Hvis dette ikke gjøres, kan det bli vanskelig å stramme bladet ordentlig, noe som kan resultere i alvorlige personskader.
- Ikke ta i bladet eller arbeidsemnet rett etter saging. De vil være ekstremt varme, og du kan brenne deg.
- Stram sagbladet godt. Gjør du ikke det, kan det resultere i alvorlige personskader.
- Når du tar ut sagbladet, må du være forsiktig så du ikke skader fingrene dine med toppen av bladet eller kantene på arbeidsemnet.

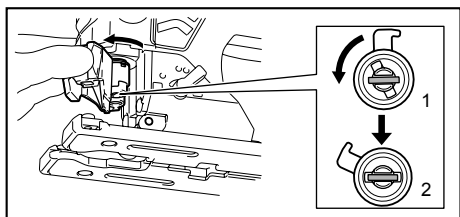

1. Fast posisjon
2. Frigjort posisjon

013992

Før du setter inn bladet, påse at bladholderen er i åpen stilling.

Sett bladet inn i bladholderen (tenner vendt forover) til det låses på plass. Bladholderen flytter seg selv til fast stilling, og bladet er låst fast. Dra lett i bladet for å kontrollere at det ikke vil falle av ved drift.

⚠FORSIKTIG:

- Ikke åpne verktøyåpneren for mye, da dette kan forårsake skader på verktøyet.

Fig.6

For å ta ut bladet, skyv verktøyåpneren fremover så langt den går. Dette frigjør bladet.

MERK:

- Smør rullen av og til.

Oppbevare sekskantnøkkel

Fig.7

Når sekskantnøkkelen ikke er i bruk, må du oppbevare den som vist i figuren slik at du ikke mister den.

Dekkplate

Fig.8

Bruk dekkplaten når du sager finér, plast osv. Den beskytter følsomme og tynne overflater mot skader. Sett den bak på verktøyfoten.

Antisponenhet

Fig.9

For sponfri saging kan du bruke antisponenheten. For å montere antisponenheten, må du flytte verktøyfoten helt frem og sette den inn i verktøyfoten fra baksiden. Når du bruker dekkplaten, må du montere antisponenheten på dekkplaten.

⚠FORSIKTIG:

- Antisponenheten kan ikke brukes ved skråskjæring.

Støvoppsamling

Støvmunnstykket (tilleggsutstyr) anbefales for renest mulig saging.

Fig.10

Sett inn kroken på støvmunnstykket i hullet i foten for å feste munnstykket på verktøyet.

Fig.11

For å sikre støvmunnstykket, stram til klemskruen foran på støvmunnstykket.

Støvmunnstykket kan monteres på venstre eller høyre side av foten.

Fig.12

Koble til en Makita-støvsuger til støvmunnstykket.

BRUK

⚠FORSIKTIG:

- Hold alltid foten i flukt med arbeidsemnet. Gjør du ikke det, kan det resultere i at bladet brekker. Dette kan forårsake alvorlige personskader.

MERK:

- Hvis verktøyet brukes kontinuerlig inntil batteriet er utladet, må du la verktøyet hvile i 15 minutter før du fortsetter med et nytt batteri.

Fig.13

Drei verktøyet uten at bladet er i kontakt med noe, og vent til bladet når full hastighet. Hvil foten flatt på arbeidsemnet, og beveg verktøyet forsiktig fremover langs den merkede skjærelinjen.

Når du sager kurver, må du bevege verktøyet svært sakte forover.

Skråskjæring

Fig.14

⚠FORSIKTIG:

- Forviss deg alltid om at maskinen er slått av og batteriinnsetningen er tatt ut før du vipper foten.

Med foten vippet kan du gjennomføre skråskjæring i alle vinkler mellom 0° og 45° (venstre eller høyre).

Fig.15

Vipp foten ved å løsne boltene på baksiden av foten med skrunøkkel. Flytt foten slik at boltene er plassert midt i skråsporet i foten.

Fig.16

Vipp foten til ønsket skråvinkel nås. V-sporet på girhuset viser skråvinkelen med delestreker. Stram skruen for å sikre foten godt.

Kutt i samme høyde foran

Fig.17

Løsne skruen bak på foten med sekskantnøkkelen, og skyv foten helt tilbake. Stram skruen for å sikre foten.

Utsnitt

Utsnitt kan utføres med en av de to metodene A eller B.

A) Bore et starthull:

Fig.18

- For interne utsnitt uten innføringskutt fra en kant, må du forhånds bore et starthull på 12 mm eller mer i diameter. Sett inn bladet i dette hullet for å starte sagingen.

B) Innstikk:

Fig.19

- Du trenger ikke å bore et starthull eller foreta et innføringskutt hvis du gjør følgende på en nøyaktig måte.
- 1. Vipp verktøyet opp på forkanten av foten med bladspissen plassert rett over overflaten på arbeidsemnet.
- 2. Utøv trykk på verktøyet slik at forkanten av foten ikke beveger seg når du slår på verktøyet forsiktig og senker bakenden sakte.
- 3. Når bladet lager hull i arbeidsemnet, senker du verktøyfoten sakte ned mot overflaten på arbeidsemnet.
- 4. Fullfør kuttet på vanlig måte.

Finpusse kanter

Fig.20

For å pusse kanter eller foreta dimesjonsjusteringer, må du kjøre bladet lett langs kantene.

Metallkutting

Når du sager i metall, må du alltid bruke et passende kjølemiddel (skjærevæske). Hvis du ikke gjør det, vil bladet bli svært slitt. Undersiden av arbeidsemnet kan smøres med fett istedet for å bruke kjølevæske.

Parallellanleggsett (valgfritt tilbehør)

⚠FORSIKTIG:

- Forviss deg alltid om at maskinen er slått av og batteriet tatt ut før du monterer eller demonterer tilbehør.

1. Rette kutt

Fig.21

Når du sager bredder under 160 mm gjentatte ganger, må du bruke parallellanlegget for å sikre raske, rene og rette kutt.

Fig.22

For å installere, sett inn parallellanlegget i det rektangulære hullet på siden av verktøyfoten med parallellanlegget vendt nedover. Skyv parallellanlegget til posisjon for ønsket skjærebredde, og stram deretter skruen for å feste det på plass.

2. Sirkelkutt

Fig.23

Fig.24

Når du sager sirkler eller buer med en radius på 170 mm eller mindre, må du montere parallellanlegget på følgende måte.

1. Sett parallellanlegget i det firkantede hullet på siden av foten med anleggsføring vendt oppover. Sett inn sirkelføringsstiften gjennom et av de to hullene i parallellanlegget. Skru gjengeknotten på stiften for å sikre stiften.
2. Skyv parallellanlegget til posisjon for ønsket skjæreradius, og stram skruen for å feste det på plass. Flytt foten helt frem.

MERK:

- Bruk alltid blad nr. B-17, B-18, B-26 eller B-27 når du sager sirkler eller buer.

Adaptersett for styreskinne (valgfritt tilbehør)

Fig.25

Når du sager parallell og lik bredde eller rette linjer, vil en styreskinne og adapteren for denne sikre raske og rene kutt.

For å montere styreskinneadapteren, må du sette styrestangen så langt inn i det firkantede hullet i foten som mulig. Sikre skruen godt med sekskantnøkkelen.

Fig.26

Monter styreskinneadapteren på selve skinnen. Sett styrestangen inn i det firkantede hullet på styreskinneadapteren. Sett foten på siden av styreskinnen og sikre skruen godt.

Fig.27

⚠FORSIKTIG:

- Bruk alltid blad nr. B-8, B-13, B-16, B-17 eller 58 når du bruker styreskinnen og styreskinneadapteren.

VEDLIKEHOLD

⚠FORSIKTIG:

- Forviss deg alltid om at maskinen er slått av og batteriet tatt ut før du foretar inspeksjon eller vedlikehold.
- Aldri bruk gasolin, bensin, tynner alkohol eller lignende. Det kan føre til misfarging, deformering eller sprekkdannelse.

For å opprettholde produktets SIKKERHET og PÅLITELIGHET, må reparasjoner, vedlikehold og

justeringer utføres av Makitas autoriserte servicesentre, og det må alltid brukes reservedeler fra Makita.

VALGFRITT TILBEHØR

FORSIKTIG:

- Det anbefales at du bruker dette tilbehøret eller verktøyet sammen med den Makita-maskinen som er spesifisert i denne håndboken. Bruk av annet tilbehør eller verktøy kan forårsake helseskader. Tilbehør og verktøy må kun brukes til det formålet det er beregnet på.

Ta kontakt med ditt lokale Makita-servicesenter hvis du trenger mer informasjon om dette tilbehøret.

- Stikksagblader
- Sekskantnøkkel 4
- Parallellanleggsett (føringslinjal)
- Adaptersett for styreskinne
- Styreskinnesett
- Antisponenhet
- Dekkplate
- Støvmunnstykke mont.
- Makita originalbatteri og lader

MERK:

- Enkelte elementer i listen kan være inkludert som standardtilbehør i verktøypakken. Elementene kan variere fra land til land.

Yleiselostus

1-1. Punainen ilmaisin	10-2. Pohja	17-2. Kuusioavain
1-2. Painike	11-1. Kiristysruuvi	17-3. Pultti
1-3. Akku	12-1. Pölysuutin	18-1. Aloitusreikä
2-1. Tähtimerkintä	12-2. Letku pölynimuriin	21-1. Halkaisuhjain
3-1. Leikkaustoiminnan vaihtovipu	13-1. Sahauslinja	22-1. Kuusioavain
4-1. Lukituskytkin	13-2. Pohja	22-2. Pultti
4-2. ON/valmiustila-kytkin	15-1. Pohja	22-3. Aidan ohjain
5-1. Nopeudensäätöpyörä	15-2. Kuusioavain	24-1. Aidan ohjain
6-1. Lehtisahan terä	15-3. Pultti	24-2. Kierteinen nuppi
7-1. Pohja	16-1. Viisteityslovi	24-3. Pyöräohjaimen tappi
7-2. Kuusioavain	16-2. Pohja	26-1. Pultti
8-1. Suojalevy	16-3. Pultti	26-2. Mittatanko
8-2. Pohja	16-4. Asteikko	27-1. Ohjauksiskon adapteri
9-1. Lohkaisunesto laite	16-5. V-uurros	27-2. Ruuvi
9-2. Pohja	16-6. Vaihteistokotelo	27-3. Ohjauksisko
10-1. Pölysuutin	17-1. Pohja	

TEKNISET TIEDOT

Malli	DJV141	DJV181	
Iskunpituus	26 mm	26 mm	
Maks. Leikkauskaasiteetit	Puu	135 mm	135 mm
	Niukkahiilinen teräs	10 mm	10 mm
	Alumiini	20 mm	20 mm
Iskua minuutissa (min ⁻¹)	800 - 3 500	800 - 3 500	
Kokonaispituus	280 mm	298 mm	
Nettopaino	2,4 kg	2,5 kg	
Nimellisjännite	DC 14,4 V	DC 18 V	

- Jatkuvan tutkimus- ja kehitysohjelman vuoksi pidätämme oikeuden muuttaa tässä mainittuja teknisiä ominaisuuksia ilman ennakoilmoitusta.
- Tekniset ominaisuudet saattavat vaihdella eri maissa.
- Paino EPTA-menetelmän 01/2003 mukaan

ENE019-1

ENG900-1

Käyttötarkoitus

Työkalu on tarkoitettu puun, muovin ja rautapitoisten materiaalien sahaukseen. Laajan lisävaruste- ja sahanterävalikoiman ansiosta työkalua voidaan käyttää moniin käyttötarkoituksiin ja se sopii hyvin kaareviin ja ympyrämuotoisiin leikkauksiin.

ENG905-1

Melutaso

Tyypillinen A-painotettu melutaso määräytyy EN60745-standardin mukaan:

Äänenpainetaso (L_{PA}): 78 dB (A)

Virhemarginaali (K): 3 dB (A)

Työskentelyn aikana melutaso voi ylittää 80 dB (A).

Käytä kuulosuojaimia

Tärinä

Värähtelyn kokonaisarvo (kolmiakselivektorin summa) on määritelty EN60745mukaan:

Työmenetelmä: levyjen sahaus

Tärinäpäästö (a_{h,M}): 6,5 m/s²

Virhemarginaali (K) : 1,5 m/s²

Työmenetelmä: pellin leikkaaminen

Tärinäpäästö (a_{h,M}): 5,0 m/s²

Virhemarginaali (K) : 1,5 m/s²

ENG901-1

- Ilmoitettu tärinäpäästöarvo on mitattu standarditestausten menetelmän mukaisesti, ja sen avulla voidaan vertailla työkaluja keskenään.
- Ilmoitettua tärinäpäästöarvoa voidaan käyttää myös altistumisen alustavaan arviointiin.

⚠VAROITUS:

- Työkalun käytön aikana mitattu todellinen tärinäpäästöarvo voi poiketa ilmoitetusta tärinäpäästöarvosta työkalun käyttötavan mukaan.
- Selvitä käyttäjän suojaamiseksi tarvittavat varoimet todellisissa käyttöolosuhteissa tapahtuvan arvioidun altistumisen mukaisesti (ottaen huomioon käyttöjakso kokonaisuudessaan, myös jaksot, joiden aikana työkalu on sammutettuna tai käy tyhjäkäynnillä).

ENH101-17

Koskee vain Euroopan maita**VAKUUTUS EC-VASTAAVUUDESTA****Makita ilmoittaa, että seuraava(t) kone(et)**

Koneen tunnistetiedot:

Langaton lehtisaha

Mallinro/tyyppi: DJV141, DJV181

Täyttävät seuraavien eurooppalaisten direktiivien vaatimukset:

2006/42/EC

On valmistettu seuraavien standardien tai standardoitujen asiakirjojen mukaisesti:

EN60745

Direktiivin 2006/42/EY mukaiset tekniset tiedot ovat saatavissa seuraavasta osoitteesta:

Makita, Jan-Baptist Vinkstraat 2, 3070, Belgium

31.12.2013



000331

Yasushi Fukaya

Johtaja

Makita, Jan-Baptist Vinkstraat 2, 3070, Belgium

GEA010-1

Sähkötyökalujen käyttöä koskevat varoitukset

⚠VAROITUS Lue kaikki turvallisuusvaroitukset ja käyttöohjeet. Varoitusten ja ohjeiden noudattamatta jättäminen voi johtaa sähköiskuun, tulipaloon ja/tai vakavaan vammautumiseen.

Säilytä varoitukset ja ohjeet tulevaa käyttöä varten.**AKKUKÄYTTÖISEN KUVIOSAHAN TURVALLISUUSOHJEET**

1. Kun suoritat toimenpidettä, jossa leikkaustyökalu voi joutua kosketukseen piilossa olevien johtojen kanssa, pidä kiinni työkalusta sen eristetyn tarttumispinnan kohdalta. Jos leikkaustyökalu joutuu kosketukseen jännitteisen johdon kanssa, jännite voi siirtyä työkalun sähköä johtaviin metalliosiin ja aiheuttaa käyttäjälle sähköiskun.
2. Käytä puristimia tai muuta käytännöllistä tapaa kiinnittää ja tukea työ tukevaan jalustaan. Työn pitäminen kädessä tai vasten vartaloa jättää sen epävakaaksi ja voi johtaa hallinnan menetykseen.
3. Käytä aina suojalaseja. Tavalliset silmä- tai aurinkolasit EIVÄT ole suojalaseja.
4. Vältä katkaisemasta nauloja. Tarkasta, onko työkappaleessa nauloja, ja poista ne ennen käyttöä.
5. Älä leikkaa ylisuuria työkappaleita.
6. Tarkista ennen leikkaamista, että työkappaleen takana on tarpeeksi tilaa, jotta terä ei osu lattiaan, työpöytäan tai vastaavaan.
7. Pidä työkalua tiukasti.
8. Varmista, että terä ei kosketa työkappaletta, ennen kuin painat kytkintä.
9. Pidä kädet poissa liikkuvien osien luota.
10. Älä jätä konetta käymään itseksensä. Käytä laitetta vain silloin, kun pidät sitä kädessä.
11. Sammuta laite ja odota, että terä pysähtyy täysin, aina ennen kuin irrotat terän työkappaleesta.
12. Älä kosketa terää tai työkappaletta välittömästi käytön jälkeen, sillä ne voivat olla erittäin kuumia ja saattavat polttaa ihoa.
13. Älä käytä työkalua tarpeettomasti ilman kuormaa.
14. Jotkin materiaalit sisältävät kemikaaleja, jotka voivat olla myrkyllisiä. Huolehdi siitä, että pölyn sisäänhengittäminen ja ihokosketus estetään. Noudata materiaalin toimittajan turvaohjeita.
15. Käytä aina työstettävän materiaalin ja käyttötarkoituksen mukaan valittua polynaamaria/hengityssuojainta.

SÄILYTÄ NÄMÄ OHJEET.**⚠VAROITUS:**

ÄLÄ anna työkalun helppokäyttöisyyden tai toistuvan käytön tuudittaa sinua väärään turvallisuuden tunteeseen niin, että laiminlyöt työkalun turvaohjeiden noudattamisen. VÄÄRINKÄYTTÖ tai tämän käyttöohjeen turvamääräysten laiminlyönti voi johtaa vakaviin henkilövahinkoihin.

TÄRKEITÄ TURVAOHJEITA

AKKU

- Ennen akun käyttöönottoa tutustu kaikkiin laturissa (1), akussa (2) ja akkukäyttöisessä tuotteessa (3) oleviin varoitusteksteihin.
- Älä pura akkua.
- Jos akun toiminta-aika lyhenee merkittävästi, lopeta akun käyttö. Seurauksena voi olla ylikuumentuminen, palovammoja tai jopa räjähdys.
- Jos akkuneustettä pääsee silmiin, huuhtele puhtaalla vedellä ja hakeudu välittömästi lääkärin hoitoon. Akkuneste voi aiheuttaa sokeutumisen.
- Älä oikosulje akkua.
 - Älä koske akun napoihin millään sähköä johtavalla materiaalilla.
 - Vältä akun oikosulkemista äläkä säilytä akkua yhdessä muiden metalliesineiden, kuten naulojen, kolikoiden ja niin edelleen kanssa.
 - Älä altista akkua vedelle tai sateelle. Akun oikosulku voi aiheuttaa voimakkaan sähkövirran, palovammoja ja jopa laitteen rikkoutumisen.
- Älä säilytä työkalua ja akkua paikassa, jossa lämpötila voi nousta 50 ° C:een tai sitäkin korkeammaksi.
- Älä hävitä akkua polttamalla, vaikka se olisi pahoin vaurioitunut tai täysin loppuun kulunut. Avotuli voi saada akun räjähtämään.
- Varo kolhimasta tai pudottamasta akkua.
- Älä käytä viallista akkua.
- Hävitä akku paikallisten määräysten mukaisesti.

SÄILYÄ NÄMÄ OHJEET.

Vihjeitä akun käyttöiän pidentämiseksi

- Lataa akku ennen kuin se ehtii purkautua kokonaan.
Lopeta työkalun käyttö ja lataa akku aina, kun huomaat tehon heikkenevän.
- Älä koskaan lataa täyttä akkua.
Yliilataus lyhentää akun käyttöikä.
- Lataa akku huoneenlämmössä 10 ° C-40 ° C.
Anna kuumen akun jäähtyä ennen latausta.
- Lataa akku kuuden kuukauden välein, jos sitä ei käytetä pitkään aikaan.

TOIMINTOJEN KUVAUS

△HUOMIO:

- Varmista aina ennen säätöjä ja tarkastuksia, että työkalu on sammutettu ja akku irrotettu.

Akun asentaminen tai irrottaminen

Kuva1

△HUOMIO:

- Sammuta työkalu aina ennen akun kiinnittämistä tai irrottamista.
- Pidä työkalusta ja akusta tiukasti kiinni, kun irrotat tai kiinnität akkua.** Jos akku tai työkalu putoaa, ne voivat vaurioitua tai aiheuttaa loukkaantumisen.

Irrota akku painamalla akun etupuolella olevaa painiketta ja vetämällä akku ulos työkalusta.

Kiinnitä akku sovittamalla akun kieleke rungon uraan ja työntämällä akku sitten paikoilleen. Työnnä akku pohjaan asti niin, että kuulet sen napsahtavan paikoilleen. Jos painikkeen yläpuolella näkyy punainen ilmaisin, akku ei ole lukkiutunut täysin paikoilleen.

△HUOMIO:

- Työnnä akku aina pohjaan asti, niin että punainen ilmaisin ei enää näy. Jos akku ei ole kunnolla paikallaan, se voi pudota työkalusta ja aiheuttaa vammoja joko käyttäjälle tai sivullisille.
- Älä käytä voimaa akun asennuksessa. Jos akku ei mene paikalleen helposti, se on väärässä asennossa.

Akun suojausjärjestelmä (tähtimerkinnällä merkitty litiumioniakku)

Kuva2

Tähtimerkinnällä merkityssä litiumioniakussa on suojausjärjestelmä. Tämä järjestelmä pidentää akun käyttöikä katkaisemalla automaattisesti virran työkaluun.

Työkalu voi pysähtyä automaattisesti kesken käytön, jos työkalussa tai akussa ilmenee jokin seuraavista tilanteista:

- Ylikuormitus:
Työkalua käytetään tavalla, joka saa sen kuluttamaan epätavallisen paljon virtaa. Paina silloin ON/OFF-kytkintä ja lopeta ylikuormitus tilan aiheuttanut käyttö. Käynnistä sitten työkalu uudelleen painamalla ON/OFF-kytkintä.
Jos työkalu ei käynnisty, akku on ylikuumentunut. Anna silloin akun jäähtyä, ennen kuin painat ON/OFF-kytkintä uudelleen.
- Alhainen akun jännite:
Akun varaus ei riitä työkalun käyttämiseen. Irrota silloin akku ja lataa se.

Leikkaustoiminnan valinta

Kuva3

Tätä konetta voi käyttää rata- tai suoralinja (ylös ja alas) leikkaustoiminnalla. Rataleikkaustoiminnan aikana terä työntyy eteenpäin leikkausviiva pitkin ja se lisää suuresti leikkausnopeutta.

Leikkaustoiminnan vaihtamiseksi käännä vain leikkaustoiminnan vaihtovipua haluttuun leikkaustoiminta asemaan. Katso taulukkoa sopivan leikkaustoiminnan valintaan.

Asema	Leikkaustoiminta	Sovellutukset
0	Suoralinja-leikkaustoiminta	Niukkahiilisen teräksen, ruostumattoman teräksen ja muovin leikkaukseen. Puun ja vanerin siisteihin leikkauksiin.
I	Kapeataso-leikkaustoiminta	Alumiiniin, niukkahiilisen teräksen ja kovapuun leikkaukseen.
II	Keskirata-leikkaustoiminta	Puun ja vanerin leikkaukseen. Alumiiniin ja niukkahiilisen teräksen nopeaan leikkaukseen.
III	Laajataso-leikkaustoiminta	Puun ja vanerin nopeaan leikkaukseen.

0106376

Kytkimen käyttäminen

Kuva4

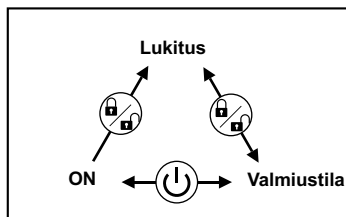

013945

Työkalun käynnistäminen:

Kytke työkalu valmiustilaan painamalla lukituskytkintä. Silloin myös lamppu syttyy.

Käynnistä valmiustilassa oleva työkalu painamalla ON/valmiustila-kytkintä.

Työkalun pysäyttäminen:

Pysäytä työkalu ja kytke se valmiustilaan painamalla ON/valmiustila-kytkintä.

Pysäytä työkalu ja kytke se lukitustilaan painamalla lukituskytkintä.

Kun työkalu on valmiustilassa, voit sammuttaa lamppu ja kytkeä työkalun lukitustilaan painamalla lukituskytkintä.

HUOMAUTUS:

- Kun työkalu on valmiustilassa, lamppu palaa.
- Jos työkalua ei käytetä valmiustilassa 10 sekuntiin, työkalu kytkeytyy automaattisesti lukitustilaan ja lamppu sammuu.

Lamppujen syyttäminen

△HUOMIO:

• Älä katso suoraan lampuun tai valonlähteeseen.

Voit syyttää lampun painamalla lukituskytkintä.

Kun lukituskytkintä painetaan toisen kerran, työkalu pysähtyy ja lamppu sammuu.

HUOMAUTUS:

- Pyyhi lika pois lampun linssistä kuivalla liinalla. Älä naarmuta lampun linssiä, ettei valoteho laske.
- Lamppu alkaa vilkkua, jos työkalu kuumenee liikaa. Anna työkalun jäähtyä ennen sen käyttämistä uudelleen.

Nopeudensäätöpyörä

Kuva5

Työkalun nopeutta voidaan säätää portaattomasti kiertämällä nopeudensäätöpyörää. Suurin nopeus on asetus 6 ja pienin nopeus asetus 1.

Katso taulukkoa leikattavan työkalun oikean leikkausnopeuden valintaan. Oikea nopeus saattaa kuitenkin erota työkalun paksuustyypin mukaan. Yleensä korkeammat nopeudet sallivat sinun leikkaavan työkaluilla nopeammin, mutta terän palveluaika lyhenee.

Leikattava työkalu	Säätöpyörän numero
Puu	4 - 6
Niukkahiilinen teräs	3 - 6
Ruostumaton teräs	3 - 4
Alumiini	3 - 6
Muovit	1 - 4

013925

△HUOMIO:

- Nopeudensäätöpyörää voi kääntää vain asentoon 6 ja asentoon 1 saakka. Älä pakota sitä asennon 6 tai 1 ohi, koska nopeudensäätötoiminto saattaa lakata toimimasta.

HUOMAUTUS:

- Kun nopeudensäätöpyörän asetus on 3 tai suurempi, työkalu pienentää automaattisesti nopeutta kuormittamattomana työkalun tärinän vähentämiseksi. Kun työkalua kuormitetaan, sen nopeus suurenee esiasetetulle tasolle. Työkalu säilyttää tämän nopeuden, kunnes työkalu pysäytetään. Tämä toiminto ei ehkä toteudu moottorin käymisestä huolimatta, jos lämpötila on kovin alhainen ja rasva on jäykkää.

KOKOONPANO

△HUOMIO:

- Varmista aina ennen mitään työkalulle tehtäviä toimenpiteitä, että se on sammutettu ja akku irrotettu.

Sahanterän kiinnittäminen ja irrottaminen

⚠HUOMIO:

- Poista aina terään ja/tai terän kannattimeen tarttuneet lastut tai vieraat aineet. Tämän laiminlyönti saattaa aiheuttaa terän riittämättömän kiristykseen, joka voi aiheuttaa vakavia vammoja.
- Älä kosketa terää tai työkalupaltoa välittömästi käytön jälkeen, sillä ne voivat olla erittäin kuumia ja saattavat polttaa ihoa.
- Kiristä sahanterä tiukasti. Tämän laiminlyönti voi aiheuttaa vakavan vamman.
- Kun irrotat sahanterää, ole varovainen, jotta et loukkaa sormiasi terän yläosaan tai työkalupaleen kärkiin.

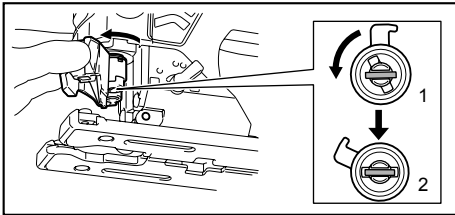

1. Kiinni-asento

2. Auki-asento

013992

Varmista ennen terän asentamista, että terän kannatin on auki-asennossa.

Asenna terä työntämällä se (hammastus eteenpäin) terän kannattimeen, kunnes terä lukittuu paikalleen. Terän kannatin siirtyy kiinni-asentoon itsestään, ja terä lukittuu paikalleen. Varmista terää kevyesti vetämällä, ettei terä pääse irtomaan käytön aikana.

⚠HUOMIO:

- Älä yritä avata työkalun avajaa liikaa, tai se aiheuttaa työkalun vahingoittumisen.

Kuva6

Irrota terä työntämällä työkalun avajaa eteenpäin niin pitkälle kuin se menee. Sen jälkeen terän voi irrottaa.

HUOMAUTUS:

- Voitele valssia silloin tällöin.

Kuusioavaimen varastointi

Kuva7

Säilytä kuusioavainta kuvan osoittamassa paikassa, ettei se pääse katoamaan.

Suojalevy

Kuva8

Käytä suojalevyä koristevanereiden, muovien, jne. leikatessa. Se suojaa herkkiä ja arkoja pintoja vahingoittumiselta. Sovita se työkalun pohjan takaosaan.

Lohkaisunesto laite

Kuva9

Lohkaisuvapaiden leikkauksien saavuttamiseksi voit käyttää lohkaisunesto laitetta. Lohkaisunesto laitteen asentamiseksi siirrä työkalun pohja täysin eteenpäin ja sovita se pohjaan työkalun pohjan takaosasta. Kun sovellet suojakilpeä, asenna lohkaisunesto laite suojakilven päälle.

⚠HUOMIO:

- Lohkaisunesto laitetta ei voi käyttää viisteitysleikkauksia tehdessä.

Pölynpoisto

Pölysuuttimen (vaihtoehtoinen lisävaruste) käyttö on suositeltua puhtaamman toiminnan saavuttamiseksi.

Kuva10

Asenna pölysuuttimen koukut pohjassa olevaan reikään pölysuuttimen työkaluun liittämiseksi.

Kuva11

Kiinnitä pölysuutin kiristämällä pölysuuttimen edessä oleva kiinnitysruuvi.

Pölysuutin voidaan asentaa pohjan joko vasemmalle tai oikealle puolelle.

Kuva12

Kiinnitä sitten Makitan pölynimuri pölysuuttimeen.

TYÖSKENTELY

⚠HUOMIO:

- Pidä aina pohjan upotus työkalupaleessa. Tämän laiminlyönti voi aiheuttaa terän rikkoutumisen, joka aiheuttaa vakavan vamman.

HUOMAUTUS:

- Jos työkalua käytetään jatkuvasti niin pitkään, että akku tyhjenee, anna työkalun seistä 15 minuuttia ennen kuin jatkat työskentelyä uudella akulla.

Kuva13

Pistä laite päälle ilman terän kosketusta ja odota, kunnes terä saavuttaa täyden nopeuden. Lepuuta sitten pohjan laattaa työkalupaleella ja siirrä hellävaroen työkalua eteenpäin aikaisemmin merkittyä leikkauksinjaa pitkin. Mutkia leikattaessa etene työkalulla hyvin hitaasti.

Viisteitysleikkaus

Kuva14

⚠HUOMIO:

- Varmista aina ennen pohjan kallistamista, että laite on sammutettu ja akku irrotettu.

Voit tehdä viisteitysleikkauksia pohjaa kallistamalla 0° ja 45° kulman välillä (vasen tai oikea).

Kuva15

Jos haluat kallistaa pohjaa, kierrä pohjan takaosassa olevaa pulttia auki kuusioavaimella. Siirrä pohjaa siten, että pultti on pohjassa olevan viiston uran keskellä.

Kuva16

Kallista pohjaa, kunnes haluttu viisteityskulma on saavutettu. Vaihdelaatikon V-lovi ilmaisee viisteityskulman astejaon mukaan. Kiristä sitten mutteria lujasti pohjan varmistamiseksi.

Etu-upotus leikkaukset

Kuva17

Löysennä pohjan takan olevat mutterit kuusioavaimella ja työnnä pohja täysin taaksepäin. Kiristä sitten mutteria pohjan varmistamiseksi.

Poisleikkaukset

Leikkaukset voi tehdä jommallakummalla A tai B menetelmistä.

A) Kairaten aloitusreikä:

Kuva18

- Sisäisten leikkausten tekoon ilman reunan läpivienti leikkuuta, kairaa ennakkolta säteeltään 12 mm:n tai suurempi reikä. Aseta terä tähän reikään leikkauksesi aloittamiseksi.

B) Upotusleikkaus:

Kuva19

- Sinun ei tarvitse kairata aloitusreikää tai tehdä läpivientileikkausta, jos teet varovasti seuraavalla tavalla.
 1. Sinun työkalua pohjan yläreunaan asti siten, että terän kärki osoittaa juuri työkappaleen pinnan yläpuolelle.
 2. Sovella painetta työkaluun siten, että pohjan etureuna ei liiku, kun käynnistät työkalun ja alenna työkalun takakärkeä hitaasti.
 3. Kun terä tunkeutuu työkappaleeseen, laske hitaasti työkalun pohja työkappaleen pinnalle.
 4. Päätä leikkaus normaaliin tapaan.

Reunojen viimeistely

Kuva20

Reunojen tasaamiseksi tai mittasäättöjen tekoon, aja terä kevyesti leikattuja reunoja pitkin.

Metallinleikkaus

Käytä aina sopivaa jäähdytysainetta (leikkuuöljyä), kun leikkaat metallia. Muuten seurauksena on terän merkittävä kuluminen. Työkappaleen alapintaa voidaan rasvata jäähdytysnesteen käytön sijasta.

Repeämäaita sarja

(vaihtoehtoinen lisävaruste)

⚠HUOMIO:

- Varmista aina, että työkalu on kytketty pois päältä ja akku on poistettu, ennen lisävarusteiden asentamista tai poistamista.

1. Suorat leikkaukset

Kuva21

Kun leikkaat toistuvasti alle 160 mm leveitä työkappaleita tai pienempiä, repeämäaidan käyttö turvaa nopeat, puhtaat ja suorat leikkaukset.

Kuva22

Asenna repeämäaita kiinnittämällä se työkalun pohjan sivussa olevaan suorakulmaiseen koloon siten, että aidan ohjain on alaspäin. Työnnä repeämäaita haluttua leikkausleveyttä vastaavaan asentoon ja kiinnitä se paikalleen kiristämällä mutteri.

2. Pyöreät leikkaukset

Kuva23

Kuva24

Kun leikkaat säteeltään 170 mm tai pienempiä ympyröitä tai kaaria, asenna repeämäaita seuraavasti.

1. Liitä repeämäaita pohjan sivussa olevaan suorakulmaiseen reikään siten, että aidan ohjain katsoo ylöspäin. Liitä pyöreäohjaimen tappi yhteen aitaohjaimessa olevista kahdesta reiästä. Ruuvaa kierteinen nappi tappiin varmistaaksesi tappi.
2. Työnnä nyt repeämäaita haluttuun leikkaussäteeseen, ja kiristä mutteri sen paikalleen varmistamiseksi. Siirrä sitten pohja täysin eteenpäin.

HUOMAUTUS:

- Käytä aina teriä Nro. B-17, B-18, B-26 tai B-27 kun leikkaat ympyröitä tai kaaria.

Ohjauskiskon adapterisarja (lisävaruste)

Kuva25

Kun leikkaat rinnakkaisia ja yhtäläisiä leveyksiä tai leikkaat suoraan, ohjauskiskon ja ohjauskiskon adapterin käyttö turvaavat nopeat ja puhtaat leikkaukset. Ohjauskiskon adapterin asentamiseksi, pistä viivoitustanko pohjan suorakulmaiseen reikään niin pitkälle, kuin se menee. Varmista ruuvi lujasti kuusioavaimella.

Kuva26

Asenna ohjauskiskon adapteri ohjauskiskon kiskolle. Asenna viivoitustanko ohjaustangon adapterin suorakulmaiseen reikään. Laita pohja ohjauskiskon sivulle ja varmista mutteri lujasti.

Kuva27

⚠HUOMIO:

- Käytä aina teriä Nro. B-8, B-13, B-16, B-17 tai 58 kun käytät ohjauskiskoa ja ohjauskiskon adapteria.

KUNNOSSAPITO

HUOMIO:

- Varmista aina ennen tarkastusta tai huoltoa, että työkalu on sammutettu ja akku irrotettu.
- Älä koskaan käytä bensiiniä, ohehtimia, alkoholia tai tms. aineita. Muutoin pinta voi halkeilla tai sen värit ja muoto voivat muuttua.

Koneen TURVALLISUUDEN ja LUOTETTAVUUDEN säilyttämiseksi korjaukset sekä muut huoltotoimet ja säädöt on jätettävä Makitan valtuuttaman huollon tehtäväksi käyttäen aina Makitan alkuperäisiä varaosia.

LISÄVARUSTEET

HUOMIO:

- Näitä lisävarusteita ja -laitteita suositellaan käytettäväksi tässä ohjekirjassa mainitun Makitan koneen kanssa. Minkä tahansa muun lisävarusteen tai -laitteen käyttäminen voi aiheuttaa loukkaantumisvaaran. Käytä lisävarusteita ja -laitteita vain niiden käyttötarkoituksen mukaisesti.

Jos tarvitset apua tai yksityiskohtaisempia tietoja seuraavista lisävarusteista, ota yhteys paikalliseen Makitan huoltoon.

- Lehtisahan terät
- Kuusioavain 4
- Repeämääaita (ohjauskulma) sarja
- Ohjauskiskon adapterisarja
- Kisko-ohjain sarja
- Lohkaisunesto laite
- Suojalevy
- Pölysuutinkokoonpano
- Aito Makitan akku ja laturi

HUOMAUTUS:

- Jotkin luettelossa mainitut varusteet voivat sisältyä työkalun toimitukseen vakiovarusteina. Ne voivat vaihdella maittain.

LATVIĒŠU (oriģinālās instrukcijas)

Kopskata skaidrojums

1-1. Sarkans indikators	10-1. Putekļsūcēja uzgalis	17-1. Pamatne
1-2. Poga	10-2. Pamatne	17-2. Sešstūra atslēga
1-3. Akumulatora kasetne	11-1. Aptveres skrūve	17-3. Bultskrūve
2-1. Zvaigznes emblēma	12-1. Putekļsūcēja uzgalis	18-1. Sākuma urbums
3-1. Zāģēšanas režīma regulēšanas svira	12-2. Šjūtene putekļu sūcējam	21-1. Zāģējuma vadotne
4-1. Bloķēšanas slēdzis	13-1. Zāģēšanas līnija	22-1. Sešstūra atslēga
4-2. IESL./gaidīšanas slēdzis	13-2. Pamatne	22-2. Bultskrūve
5-1. Ātruma regulēšanas skala	15-1. Pamatne	22-3. Vadotnes barjera
6-1. Figūrziģa asmens	15-2. Sešstūra atslēga	24-1. Vadotnes barjera
7-1. Pamatne	15-3. Bultskrūve	24-2. Vītņotais rokturis
7-2. Sešstūra atslēga	16-1. Slīpā zāģējuma atvere	24-3. Cirkulārās zāģēšanas vadtapa
8-1. Pārsegplātne	16-2. Pamatne	26-1. Bultskrūve
8-2. Pamatne	16-3. Bultskrūve	26-2. Lineāla stienis
9-1. Skaidu uzraušanas aizsargs	16-4. Iedaļas	27-1. Vadotnes slīdes adapteris
9-2. Pamatne	16-5. Kļīa formas rievā	27-2. Skrūve
	16-6. Motora korpus	27-3. Vadotnes slīde

SPECIFIKĀCIJAS

Modelis		DJV141	DJV181
Gājienu garums		26 mm	26 mm
Maks. griešanas jauda	Koksne	135 mm	135 mm
	Miksts tērauds	10 mm	10 mm
	Alumīnijs	20 mm	20 mm
Gājienu minūtē (min ⁻¹)		800 - 3 500	800 - 3 500
Kopējais garums		280 mm	298 mm
Neto svars		2,4 kg	2,5 kg
Nominālais spriegums		Līdzstrāva 14,4 V	Līdzstrāva 18 V

- Dēļ mūsu nepārtrauktās pētniecības un izstrādes programmas, šeit dotās specifikācijas var mainīties bez brīdinājuma.
- Atkarība no valsts specifikācijas var atšķirties.
- Svars atbilstoši EPTA-Procedure 01/2003

ENE019-1

Paredzētā lietošana

Šis darbarīks ir paredzēts koka, plastmasas un dzelzs materiālu zāģēšanai. Saskaņā ar daudzveidīgu piederumu un zāģa asmeņu programmu, darbarīku var izmantot dažādiem mērķiem un tas ir ļoti labi piemērots ieliektu un apaļu griezumu zāģēšanai.

ENG905-1

Troksnis

Tipiskais A-svērtais trokšņa līmenis ir noteikts saskaņā ar EN60745:

Skaņas spiediena līmenis (L_{pA}): 78 dB (A)

Neskaidrība (K): 3 dB (A)

Darbības laikā trokšņa līmenis var pārsniegt 80 dB (A).

Lietojiet ausu aizsargus

ENG900-1

Vibrācija

Vibrācijas kopējā vērtība (trīs asu vektora summa) noteikta saskaņā ar EN60745:

Darba režīms: plātnu zāģēšana
Vibrācijas emisija ($a_{h,B}$): 6,5 m/s²
Neskaidrība (K) : 1,5 m/s²

Darba režīms: metāla lokšnes griešana
Vibrācijas emisija ($a_{h,M}$): 5,0 m/s²
Neskaidrība (K) : 1,5 m/s²

ENG901-1

- Paziņotā vibrācijas emisijas vērtība noteikta atbilstoši standarta pārbaudes metodei un to var izmantot, lai salīdzinātu vienu darbarīku ar citu.
- Paziņoto vibrācijas emisijas vērtību arī var izmantot iedarbības sākotnējā novērtējumā.

⚠BRĪDINĀJUMS:

- Reāli lietojot mehānizēto darbarīku, vibrācijas emisija var atšķirties no paziņotās emisijas vērtības atkarībā no darbarīka izmantošanas veida.
- Lai aizsargātu lietotāju, nosakiet drošības pasākumus, kas pamatoti ar iedarbību reālos darba apstākļos (ņemot vērā visus ekspluatācijas cikla

posmus, piemēram, laiku, kamēr darbarīks ir izslēgts un kad darbojas tukšgaitā, kā arī palaides laiku).

ENH101-17

Tikai Eiropas valstīm

EK Atbilstības deklarācija

Makita paziņo, ka šāds instruments(-i):

Instrumenta nosaukums:

Bezvada figūrzāģis

Modeļa Nr./veids: DJV141, DJV181

Atbilst sekojošām Eiropas Direktīvām:

2006/42/EC

Ražots saskaņā ar šādu standartu vai normatīvajiem dokumentiem:

EN60745

Tehniskā lieta atbilstīgi 2006/42/EK ir pieejama:

Makita, Jan-Baptist Vinkstraat 2, 3070, Beļģija

31.12.2013



000331

Yasushi Fukaya
Direktors

Makita, Jan-Baptist Vinkstraat 2, 3070, Beļģija

GEA010-1

Vispārējie mehanizēto darbarīku drošības brīdinājumi

⚠ BRĪDINĀJUMS Izlasiet visus drošības brīdinājumus un visus norādījumus. Brīdinājumu un norādījumu neievērošanas gadījumā var rasties elektriskās strāvas trieciens, ugunsgrēks un/vai nopietnas traumas.

Glabājiet visus brīdinājumus un norādījumus, lai varētu tajos ieskatīties turpmāk.

GEB045-2

DROŠĪBAS BRĪDINĀJUMI MEHĀNISKĀ FINIERZĀĢĪŠĀ LIETOŠANAI

1. Veicot darbu, turiet mehanizēto darbarīku aiz izolētajām satveršanas virsmām, ja griešanas darbarīks varētu saskarties ar apslēptu elektroinstalāciju vai ar savu vadu. Ja griešanas darbarīks saskarsies ar vadu, kurā ir strāva, visas darbarīka ārējās metāla virsmas vadīs strāvu un radīs elektriskās strāvas trieciena risku.
2. Izmantojot skavas, vai citā praktiskā veidā nostipriniet un atbalstiet apstrādājamo materiālu pret stabilu platformu. Turot

materiālu ar roku vai pie sava ķermeņa, tas ir nestabilā stāvoklī, un jūs varat zaudēt kontroli pār to.

3. Vienmēr lietojiet aizsargbrilles. Parastās brilles vai saulesbrilles NAV aizsargbrilles.
4. Negrieziet naglas. Pirms sākt darbu pārbaudiet, vai apstrādājamā materiālā nav naglas, un tās izņemiet.
5. Negrieziet pārāk lielu apstrādājamo materiālu.
6. Pirms griešanas pārbaudiet, vai starp apstrādājamo materiālu ir pietiekams attālums, lai asmens nepieskartos grīdai, darbagaldam u.c.
7. Turiet darbarīku stingri.
8. Pirms slēdža ieslēgšanas pārliecinieties, vai asmens nepieskaras apstrādājamam materiālam.
9. Netuviniet rokas kustīgajām daļām.
10. Neatstājiet ieslēgtu darbarīku. Darbiniet darbarīku vienīgi tad, ja turat to rokās.
11. Pirms asmens izņemšanas no apstrādājamā materiāla vienmēr izslēdziet darbarīku un pagaidiet, kamēr asmens pilnībā apstājas.
12. Nepieskarieties asmenim vai apstrādājamam materiālam tūlīt pēc darba veikšanas; tie var būt ļoti karsti un var apdedzināt ādu.
13. Lieki nedarbiniet darbarīku bez slodzes.
14. Daži materiāli satur ķīmiskas vielas, kuras var būt toksiskas. Izvairieties no putekļu ieelpošanas un to nokļūšanas uz ādas. Ievērojiet materiāla piegādātāja drošības datus.
15. Vienmēr izmantojiet materiālam un konkrētam gadījumam piemērotu putekļu masku/respiratoru.

SAGLABĀJIET ŠOS NORĀDĪJUMUS.

⚠BRĪDINĀJUMS:

NEZAUDĒJIET modrību darbarīka lietošanas laikā (tas var gadīties pēc darbarīka daudzkārtējas izmantošanas), rūpīgi ievērojiet urbšanas drošības noteikumus šim izstrādājumam. NEPAREIZAS LIETOŠANAS vai šīs rokasgrāmatas drošības noteikumu neievērošanas gadījumā var gūt smagas traumas.

ENC007-8

SVARĪGI DROŠĪBAS NOTEIKUMI AKUMULATORA LIETOŠANAI

1. Pirms akumulatora lietošanas izlasiet visus norādījumus un brīdinājumus, kuri attiecas uz (1) akumulatora lādētāju, (2) akumulatoru un (3) ierīci, kurā tiek izmantots akumulators.
2. Neizjauciet akumulatoru.

3. Ja akumulatora darbības laiks kļūva ievērojami īsāks, nekavējoties pārtrauciet to izmantot. Citādi, tas var izraisīt pārkarsējumu, uzliesmojumu vai pat sprādzienu.
4. Ja elektrolīts nonāk acīs, izskalojiet tās ar tīru ūdens un nekavējoties griežieties pie ārsta. Tas var izraisīt redzes zaudēšanu.
5. Neradiet īssavienojumu akumulatora kasetnē:
 - (1) Neskarieties pie termināliem ar jebkāda veida vadītspējīgiem materiāliem.
 - (2) Neuzglabājiet akumulatoru kasetni kopā ar citiem metāla priekšmetiem, tādiem kā naglas, monētas u.c.
 - (3) Nepakļaujiet akumulatora kasetni ūdens vai lietus iedarbībai.

Īssavienojums var radīt lielu strāvas plūsmu, pārkaršanu, var radīt apdegumus vai pat bojājumus.

6. Neuzglabājiet darbarīku un akumulatora kasetni vietās, kur temperatūra var sasniegt vai pārsniegt 50 ° C (122 ° F).
7. Nededziniet akumulatora kasetni, pat ja tā ir stipri bojāta vai pilnībā nolietota. Akumulatora kasetne ugunī var eksplodēt.
8. Uzmanieties, lai neļautu akumulatoram nokrist un nepakļautu to sitenam.
9. Neizmantojiet bojātu akumulatoru.
10. Ievērojiet vietējos noteikumus par akumulatora likvidēšanu.

SAGLABĀJIET ŠOS NORĀDĪJUMUS.

Ieteikumi akumulatora kalpošanas laika pagarināšanai

1. Uzlādējiet akumulatora kasetni pirms tā pilnīgi izlādējas. Vienmēr, kad ievērojat, ka darbarīka darba jauda zudusi, apturiet darbarīku un uzlādējiet akumulatora kasetni.
2. Nekad neuzlādējiet pilnībā uzlādētu akumulatora kasetni. Pārmērīga uzlāde saīsina akumulatora kalpošanas laiku.
3. Uzlādējiet akumulatora kasetni istabas temperatūrā 10 ° C - 40 ° C (50 ° F - 104 ° F). Karstai akumulatora kasetnei pirms uzlādes ļaujiet atdzist.
4. Uzlādējiet akumulatora kasetni reizi sešos mēnešos, ja to neizmantojat ilgu laiku.

FUNKCIJU APRAKSTS

⚠UZMANĪBU:

- Pirms darbarīka regulēšanas vai tā darbības pārbaudes vienmēr pārliecinieties, ka darbarīks ir izslēgts un akumulatora kasetne ir izņemta.

Akumulatora kasetnes uzstādīšana un izņemšana

Att.1

⚠UZMANĪBU:

- Vienmēr pirms akumulatora kasetnes uzstādīšanas vai noņemšanas izslēdziet darbarīku.
- **Uzstādot vai izņemot akumulatora kasetni, darbarīku un akumulatora kasetni turiet cieši.** Ja darbarīku un akumulatora kasetni netur cieši, tie var izkrist no rokām un radīt bojājumus darbarīkam un akumulatora kasetnei, kā arī izraisīt ievainojumus.

Lai izņemtu akumulatora kasetni, izvelciet to no darbarīka, pārbīdot kasetnes priekšpusē esošo pogu.

Lai uzstādītu akumulatora kasetni, salāgojiet mēlīti uz akumulatora kasetnes ar rievu ietvarā un iebīdiet to vietā. Bīdīet to iekšā līdz klikšķim, kas nozīmē, ka tā ir pareizi uzstādīta. Ja pogas augšējā daļā ir redzams sarkans indikators, tas nozīmē, ka tā nav pilnīgi bloķēta.

⚠UZMANĪBU:

- Vienmēr ievietojiet akumulatora kasetni tā, lai sarkanais indikators nebūtu redzams. Pretējā gadījumā tā var nejauši izkrist no darbarīka un radīt jums vai apkārtējiem ievainojumu.
- Neievietojiet akumulatora kasetni ar spēku. Ja kasetne neslīd ietvarā viegli, tā nav pareizi ielikta.

Akumulatora aizsardzības sistēma (litija jonu akumulators ar zvaigznes emblēmu)

Att.2

Litija jonu akumulatori ar zvaigznes emblēmu ir aprīkoti ar aizsardzības sistēmu. Šī sistēma automātiski izslēdz jaudas padevi darbarīkam, lai pagarinātu akumulatora kalpošanas laiku.

Darbarīks automātiski pārstās darboties ekspluatācijas laikā, ja darbarīku un/vai akumulatoru pakļaus kādam no šiem apstākļiem.

- Pārslodze:

Darbarīku ekspluatācijas laikā lieto tādā veidā, ka tas saista pārmērīgu strāvu.

Šādā gadījumā nospiediet IESL./IZSL. slēdzi un pārtrauciet darbību, kas izraisīja instrumenta pārslodzi. Pēc tam vēlreiz nospiediet IESL./IZSL. slēdzi, lai atsāktu.

Ja instruments nesāk darboties, akumulators ir pārkarsis. Šādā gadījumā ļaujiet akumulatoram atdzist, pirms vēlreiz nospieš IESL./IZSL. slēdzi.

- Zema akumulatora jauda:
Akumulatora atlikusi jauda ir pārāk zema, un darbarīks nedarbosies. Šādā gadījumā akumulatoru noņemiet un veiciet tam uzlādi.

Zāģēšanas režīma izvēle

Att.3

Šo instrumentu var izmantot svārsta kustības vai taisnvirziena (augšup, leļup) zāģēšanai. Svārstveida kustības zāģēšanas režīms spiež asmeni uz priekšu zāģēšanas gāijienā un ievērojami palielina zāģēšanas ātrumu.

Lai mainītu zāģēšanas režīmu, uzstādiēt zāģēšanas režīma regulēšanas sviru vēlamā zāģēšanas režīma stāvoklī. Lai izvēlētos atbilstošo zāģēšanas režīmu, skatiet tabulu.

Stāvoklis	Zāģēšana	Darbu veidi
0	Zāģēšana taisnā līnijā	Miksta tērauda, nerūsējoša tērauda un plastmasas zāģēšanai. Precīzai zāģēšanai kokā un finierī.
I	Zāģēšana ar maziem apgrezieniem	Miksta tērauda, alumīnija un cieta koka zāģēšanai.
II	Zāģēšana ar vidējiem apgrezieniem	Koka un finiera zāģēšanai. Ātrai zāģēšanai alumīnijā un mīkstā tēraudā.
III	Zāģēšana ar lieliem apgrezieniem	Ātrai zāģēšanai kokā un finierī.

006376

Slēdža darbība

Att.4

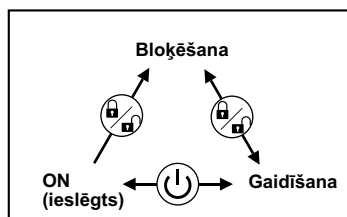

013945

Lai instrumentu iedarbinātu:

Nospiediet bloķēšanas slēdzi, lai instrumentu ieslēgtu gaidīšanas režīmā. Tas ieslēdz arī lampu.

Nospiediet IESL./gaidīšanas slēdzi, lai instrumentu iedarbinātu gaidīšanas režīmā.

Lai instrumentu apturētu:

Nospiediet IESL./gaidīšanas slēdzi, lai instrumentu apturētu un ieslēgtu gaidīšanas režīmu.

Nospiediet bloķēšanas slēdzi, lai instrumentu apturētu un ieslēgtu bloķēšanas režīmā.

Gaidīšanas režīmā nospiediet bloķēšanas slēdzi, lai lampu izslēgtu un instrumentu ieslēgtu bloķēšanas režīmā.

PIEZĪME:

- Kad instruments ir gaidīšanas režīmā, lampa ir ieslēgta.
- Ja ar instrumentu 10 sekundes gaidīšanas režīmā netiek veiktas nekādas darbības, instruments automātiski ieslēdzas bloķēšanas režīmā un lampa izslēdzas.

Lampu ieslēgšana

⚠UZMANĪBU:

- Neskatieties tieši uz apgaismojumu vai apgaismojuma avotu.

Lai ieslēgtu lampu, nospiediet bloķēšanas slēdzi.

Bloķēšanas slēdzi nospiežot otrreiz, instruments tiek apturēts un gaisma tiek izslēgta.

PIEZĪME:

- Ar sausu lupatiņu noslaukiet netīrumus no lampas lēcas. Izvairieties saskrāpēt lampas lēcu, jo tādējādi tiek samazināts apgaismojums.
- Ja darbarīks ir pārkaršēts, lampiņa mirgo. Pirms darbināšanas no jauna pilnībā atdzesējiet darbarīku.

Ātruma regulēšanas skala

Att.5

Pagriežot ātruma regulēšanas skalu vienā no stāvokļiem, instrumentu iespējams noregulēt jebkurā ātrumā. Lielākais ātrums ir 6. stāvoklī, bet mazākais ātrums ir 1. stāvoklī.

Lai izvēlētos attiecīgā priekšmeta apstrādei atbilstošu ātrumu, skatiet tabulu. Tomēr atbilstošais ātrums var atšķirties atkarībā no apstrādājamā priekšmeta veida vai biežuma. Kopumā - lielāks ātrums ļauj sagriezt priekšmetus ātrāk, taču tiek samazināts asmens darbumūzs.

Apstrādājama materiāls zāģēšanai	Cipars uz regulēšanas ciparripas
Koksne	4 - 6
Miksts tērauds	3 - 6
Nerūsējošs tērauds	3 - 4
Alumīnijs	3 - 6
Plastmasa	1 - 4

013925

⚠UZMANĪBU:

- Ātruma regulēšanas skala var tikt griezta tikai no 1 līdz 6. Nemēģiniet ar spēku to pagriezt tālāk, tā varat sabojāt instrumentu.

PIEZĪME:

- Kad ātruma regulēšanas skala ir 3. vai lielākā ātrumā, instruments automātiski samazina ātrumu bez slodzes, lai samazinātu vibrāciju, kas rodas bez slodzes. Kad instrumentu pakļauj slodzei, tā ātrums palielinās līdz iestatītajam ātrumam. Instruments šo ātrumu saglabā, līdz tas tiek izslēgts. Kad temperatūra ir zema un smēviela ir mazāk šķidra, darbarīkam var nebūt šī funkcija pat ar darbojošos motoru.

MONTĀŽA

⚠UZMANĪBU:

- Pirms darbarīka regulēšanas vai apkopes vienmēr pārliecinieties, ka darbarīks ir izslēgts un akumulatora kasetne ir izņemta.

Zāģa asmens uzstādīšana un noņemšana.

⚠UZMANĪBU:

- Vienmēr notīriet skaidas vai netīrumus, kas pieķērušies asmenim un/vai tā turētājam. To neizdarot, asmens var kļūt vajīgs un radīt nopietnas traumas.
- Nepieskarieties asmenim vai apstrādātajam priekšmetam tūlīt pēc darbības veikšanas - tas var būt ļoti karsts, varat apdedzināties.
- Stingri pievelciet zāģa asmeni. To nedarot, var gūt nopietnas traumas.
- Izņemot zāģa asmeni, uzmanieties, lai nesavainotu pirkstus ar asmeni vai apstrādātā priekšmeta malām.

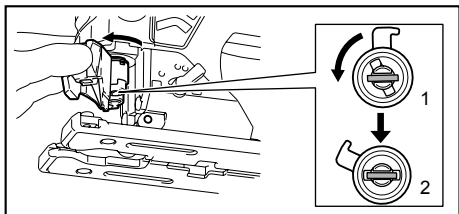

1. Nekustīgs stāvoklis
2. Atvienots stāvoklis

013992

Lai uzstādītu asmeni, vienmēr pārliecinieties, vai asmens turētājs ir atvienotā stāvoklī.

Uzstādot asmeni, ievietojiet asmeni (ar zobiem uz priekšu) asmens turētājā, līdz tas nobloķējas. Asmens turētājs pats pavirzās fiksētā stāvoklī, un asmens nobloķējas. Viegli pavelciet asmeni, lai pārbaudītu, vai tas ekspluatācijas laikā nenokrīt.

⚠UZMANĪBU:

- Neatveriet asmens skavas atvērēju pārāk tālu, lai nesabojātu instrumentu.

Att.6

Lai noņemtu asmeni, pastumiet asmens skavas atvērēju līdz galam. Asmeni var atbrīvot.

PIEZĪME:

- Pa laikam ieeļļojiet rullīti.

Sešstūra atslēgas uzglabāšana

Att.7

Kad sešstūra atslēga netiek lietota, glabājiet to, kā parādīts zīmējumā, lai to nepazaudētu.

Pārsēgplātne

Att.8

Izmantojiet pārsēgplātņi, zāģējot dekoratīvos finierus, plastmasu u.c. Tā pasargā no bojājumiem trauslas virsmas. Uzstādiet to instrumenta pamatnes aizmugurē.

Skaidu uzraušanas aizsargs

Att.9

Lai zāģējot neuzrautu skaidas, var izmantot plīsumu novēršanas ierīci. Lai šo ierīci uzstādītu, pārbīdīet pamatni līdz galam uz priekšu un ievietojiet ierīci no instrumenta pamatnes aizmugures. Izmantojot pārsēgplātņi, uzstādiet plīsumu novēršanas ierīci uz plātņes.

⚠UZMANĪBU:

- Plīsumu novēršanas ierīci nevar izmantot, veicot slīpu zāģēšanu.

Putekļu nosūkšana

Putekļsūcēja uzgalis (papildpiederums) ieteicams, lai veiktu tīras zāģēšanas darbības.

Att.10

Lai instrumentam uzstādītu putekļsūcēja uzgali, ievietojiet putekļu uzgāja āķi pamatnes atverē.

Att.11

Lai nostiprinātu putekļsūcēja uzgali, pieskrūvējiet saspīdējskrūvi, kas atrodas putekļsūcēja uzgāja priekšpusē.

Putekļsūcēja uzgali var uzstādīt vai nu pamatnes kreisajā, vai labajā pusē.

Att.12

Tad pievienojiet Makita putekļsūcēju putekļsūcēja uzgalim.

EKSPLUATĀCIJA

⚠UZMANĪBU:

- Vienmēr turiet pamatni cieši pie apstrādājamā priekšmeta. To nedarot, var salūst asmens un rasties nopietnas traumas.

PIEZĪME:

- Ja darbarīks tiek darbināts nepārtraukti, līdz akumulatora kasetne ir izlādējusies, pirms turpināt darbu ar jaunu akumulatoru, izslēdziet darbarīku uz 15 minūtēm.

Att.13

Ieslēdziet instrumentu, kad asmens ir brīvs, un sagaidiet, līdz tas uzņem pilnu ātrumu. Tad pilnībā atbalstiet pamatni uz apstrādājamā priekšmeta un uzmanīgi virziet instrumentu pa iepriekš uzzīmēto zāģēšanas līniju.

Zāģējot līknes, virziet instrumentu ļoti lēni.

Slīpā zāģēšana

Att.14

⚠UZMANĪBU:

- Pirms pamatnes noliekšanas vienmēr pārbaudiet, vai darbarīks ir izslēgts un akumulatora kasetne ir izņemta. Kad pamatne savērta, varat veikt slīpu zāģēšanu jebkurā leņķī starp 0° un 45° (pa kreisi vai pa labi).

Att.15

Lai pamatni savērtu, ar sešstūra atslēgu atskrūvējiet skrūvi, kas atrodas pamatnes aizmugurē. Pavirziet pamatni tā, lai skrūve atrodas pamatnes slīpās zāģēšanas iesūkēluma centrā.

Att.16

Sasveriet pamatni, līdz sasniegts vēlamais leņķis. Motora korpusa kīļa formas rievā parāda slīpuma leņķi pēc gradācijas. Tad pievelciet skrūvi, lai stingri nostiprinātu pamatni.

Zāģējumi līdz sienai

Att.17

Ar sešstūra atslēgu atļaidiet skrūvi pamatnes aizmugurē un pārbīdiet pamatni līdz galam atpakaļ. Tad pievelciet skrūvi, lai nostiprinātu pamatni.

Izzāģējumi

Izzāģējumi izdarāmi vai nu ar paņēmienu A, vai B.

A) Sākuma urbuma izdarīšana:

Att.18

- Lai zāģētu materiāla vidū bez ievada zāģējuma no malas, iepriekš iebūriet sākuma urbumu vismaz 12 mm diametrā. Ievietojiet asmeni šajā atverē, lai sāktu zāģēt.

B) Iegremdēšanas griezumus:

Att.19

- Jums nav nepieciešams sākuma urbums vai ievada zāģējums, ja rīkosities šādi.
- 1. Sasveriet instrumentu augšup uz pamatnes priekšmalas, asmens galam atrodoties tieši virs apstrādājamā priekšmeta virsmas.
- 2. Piespiediet instrumentu, lai pamatnes priekšmala nekustētos, to ieslēdzot, un lēni un piesardzīgi nolaidiet instrumenta aizmuguri.
- 3. Asmenim ieduroties apstrādājamajā priekšmetā, lēni nolaidiet instrumenta pamatni uz priekšmeta virsmas.
- 4. Zāģējiet kā parasti.

Malu apdare

Att.20

Lai aplīdzinātu malas vai pielabotu kontūru, viegli pārlaidiet asmeni gar zāģējuma malām.

Metāla zāģēšana

Vienmēr izmantojiet atbilstošu dzesēšanas šķidrums (zāģēšanas eļļu), zāģējot metālu. To nedarot, var ievērojami nodilt asmens. Neizmantojot dzesēšanas šķidrums, var izeziet apstrādājamā priekšmeta apakšmalu.

Zāģējuma vadotnes komplekts (pildaprīkojums)

⚠UZMANĪBU:

- Pirms papildpiederumu uzstādīšanas vai noņemšanas vienmēr pārbaudiet, vai darbarīks ir izslēgts un akumulatora kasetne ir izņemta.

1. Taisni zāģējumi

Att.21

Atkārtoti zāģējot līdz 160 mm platumā, izmantojiet zāģējuma vadotni, lai nodrošinātu ātru, tīru un taisnu griezumus.

Att.22

Lai uzstādītu zāģējuma vadotni, ievietojiet to ar vadotnes barjeru vērstu uz augšu taisnstūra atverē instrumenta pamatnes sānos. Tad iebīdīet zāģējuma vadotni līdz vajadzīgajam zāģēšanas platumā stāvoklim, un, pieskrūvējot skrūvi, to nostipriniet.

2. Apļveida griezumi

Att.23

Att.24

Zāģējot aplus vai lokus ar rādiusu līdz 170 mm, uzstādiat zāģējuma vadotni šādi.

1. Ievietojiet zāģējuma vadotni ar uz augšu pavērstu vadotnes barjeru taisnstūra atverē pamatnes sānos. Ievietojiet cirkulārās zāģēšanas vadtapu kādā no divām vadotnes barjeras atverēm. Uzskrūvējiet vītņoto rokturi uz vadtapas, lai nostiprinātu vadtapu.
2. Tad iebīdīet zāģējuma vadotni līdz vēlamajam zāģēšanas rādiusam un pievelciet skrūvi, lai to nostiprinātu. Tad pārbīdīet pamatni līdz galam uz priekšu.

PIEZĪME:

- Zāģējot aplus vai līknes, vienmēr izmantojiet asmeņus Nr. B-17, B-18, B-26 vai B-27.

Vadotnes sliedes adaptera komplekts (pildpiederums)

Att.25

Veicot paralēlu un viena platumā vai taisnu zāģēšanu, vadotnes sliedes un tās adaptera izmantošana nodrošinās ātru un tīru griezumus veidošanu.

Lai uzstādītu vadotnes sliedes adapteri, ievietojiet lineālu pamatnes četrstūra atverē līdz galam. Ar sešstūra atslēgu stingri pievelciet skrūvi.

Att.26

Uzstādiat vadotnes sliedes adapteri uz vadotnes sliedes. Ievietojiet lineālu vadotnes sliedes adaptera četrstūra atverē. Novietojiet pamatni blakus vadotnes sliedei un stingri pievelciet skrūvi.

Att.27

UZMANĪBU:

- Izmantojot vadotnes sliedi un tās adapteri, vienmēr izmantojiet asmeņus Nr. B-8, B-13, B-16, B-17 vai 58.

APKOPE

UZMANĪBU:

- Pirms darbarīka pārbaudes vai apkopes vienmēr pārlicinieties, ka darbarīks ir izslēgts un akumulatora kasetne ir izņemta.
- Nekad neizmantojiet gazolīnu, benzīnu, atšķaidītāju, spirtu vai līdzīgus šķidrumus. Tas var radīt izbalēšanu, deformāciju vai plaisas.

Lai saglabātu produkta DROŠU un UZTICAMU darbību, remontdarbus, apkopi un regulēšanu uzticiet veikt tikai Makita pilnvarotam apkopes centram un vienmēr izmantojiet tikai Makita rezerves daļas.

PAPILDU PIEDERUMI

UZMANĪBU:

- Šādi piederumi un rīki tiek ieteikti lietošanai ar šajā pamācībā aprakstīto Makita instrumentu. Jebkādu citu piederumu un rīku izmantošana var radīt traumu briesmas. Piederumu vai rīku izmantojiet tikai tā paredzētajam mērķim.

Ja jums vajadzīga palīdzība vai precīzāka informācija par šiem piederumiem, vērsieties savā tuvākajā Makita apkopes centrā.

- Figūrzāģa asmeņi
- Sešstūra atslēga 4
- Zāģējuma vadotnes komplekts
- Vadotnes sliedes adaptera komplekts
- Vadotnes sliedes komplekts
- Skaidu uzraušanas aizsargs
- Pārsegplātne
- Putekļsūcēja uzgaļa ierīce
- Makita oriģinālais akumulators un lādētājs

PIEZĪME:

- Daži sarakstā norādītie izstrādājumi var būt iekļauti instrumenta komplektācijā kā standarta piederumi. Tie dažādās valstīs var būt atšķirīgi.

LIETUVIŲ KALBA (Originali naudojimo instrukcija)

Bendrasis aprašymas

1-1. Raudonas indikatorius	10-2. Pagrindas	17-2. Šešiabriaunis veržliaraktis
1-2. Mygtukas	11-1. Spaustuvo varžtas	17-3. Varžtas
1-3. Akumuliatoriaus kasetė	12-1. Dulkių surenkamasis antgalis	18-1. Pradinė skylė
2-1. Žvaigždutės ženklas	12-2. Dulkių siurblio žarna	21-1. Kreipiamoji plokštelė
3-1. Pjovimo būdo keitimo svirtis	13-1. Pjovimo linija	22-1. Šešiabriaunis veržliaraktis
4-1. Fiksavimo jungiklis	13-2. Pagrindas	22-2. Varžtas
4-2. Įjungimo/parengties jungiklis	15-1. Pagrindas	22-3. Kreiptuvas
5-1. Greičio reguliavimo diskas	15-2. Šešiabriaunis veržliaraktis	24-1. Kreiptuvas
6-1. Siaurapjūklis diskas	15-3. Varžtas	24-2. Srieginė rankenėlė
7-1. Pagrindas	16-1. Nuožulnus tarpelis	24-3. Diskinio kreiptuvo kaištis
7-2. Šešiabriaunis veržliaraktis	16-2. Pagrindas	26-1. Varžtas
8-1. Dengiamoji plokštelė	16-3. Varžtas	26-2. Liniuotės strypas
8-2. Pagrindas	16-4. Skalė	27-1. Kreipiamosios pavažos derintuvas
9-1. Įtaisas, saugantis nuo skilimo	16-5. V formos įranta	27-2. Sraigtas
9-2. Pagrindas	16-6. Pavaros korpusas	27-3. Kreipiamoji pavaža
10-1. Dulkių surenkamasis antgalis	17-1. Pagrindas	

SPECIFIKACIJOS

Modelis	DJV141	DJV181	
Pjūvio ilgis	26 mm	26 mm	
Didž. Pjovimo matmetys	Medis	135 mm	135 mm
	Minkštas plienas	10 mm	10 mm
	Aliuminis	20 mm	20 mm
Pjovimo judesiai per minutę (min ⁻¹)	800 - 3 500	800 - 3 500	
Bendras ilgis	280 mm	298 mm	
Neto svoris	2,4 kg	2,5 kg	
Nominali įtampa	Nuol. sr. 14,4 V	Nuol. sr. 18 V	

• Atliekame nepertraukiamus tyrimus ir nuolat tobuliname savo gaminius, todėl čia pateikiamos specifikacijos gali būti keičiamos be išpėjimo.

• Įvairiose šalyse specifikacijos gali skirtis.

• Svoris pagal Europos elektrinių įrankių asociacijos nustatytą metodiką „EPTA -Procedure 01/2003“

ENE019-1

Paskirtis

Šis įrankis skirtas medienai, plastmasei ir metalui pjauti. Dėl labai įvairių priedų ir pjūklų geležčių, šį įrankį galima naudoti įvairiems tikslams, jis puikiai tinka atlikti kreiviams ar apvaliems pjūviams.

ENG905-1

Triukšmas

Tipiškas A svertinis triukšmo lygis nustatytas pagal EN60745:

Garso slėgio lygis (L_{pA}): 78 dB (A)

Paklaida (K): 3 dB (A)

Dirbant triukšmo lygis gali viršyti 80 dB (A).

Dėvėkite ausų apsaugas

ENG900-1

Vibracija

Vibracijos bendroji vertė (trijų ašių vektorinė suma) nustatyta pagal EN60745:

Darbo režimas: lentų pjovimas

Vibracijos skleidimas ($a_{h,B}$): 6,5 m/s²

Paklaida (K): 1,5 m/s²

Darbo režimas: metalo lakštų pjovimas

Vibracijos skleidimas ($a_{h,M}$): 5,0 m/s²

Paklaida (K): 1,5 m/s²

ENG901-1

- Paskelbtasis vibracijos emisijos dydis nustatytas pagal standartinį testavimo metodą ir jį galima naudoti vienam įrankiui palyginti su kitu.
- Paskelbtasis vibracijos emisijos dydis taip pat gali būti naudojamas preliminariai įvertinti vibracijos poveikį.

SPĖJIMAS:

- Faktiškai naudojant elektrinį įrankį, keliamos vibracijos dydis gali skirtis nuo paskelbtojo dydžio, priklausomai nuo būdų, kuriais yra naudojamas šis įrankis.

- Siekiant apsaugoti operatorių, būtina įvertinkite saugos priemones, remdamiesi vibracijos poveikio įvertinimu esant faktinėms naudojimo sąlygoms (atsižvelgdami į visas darbo ciklo dalis, pavyzdžiui, ne tik kiek laiko įrankis veikia, bet ir kiek kartų jis yra išjungiamas bei kai jis veikia be apkravų).

ENH101-17

Tik Europos šalis

ES atitikties deklaracija

Bendrovė „Makita“ atsakingai pareiškia, kad šis įrenginys (-iai):

Mechanizmo paskirtis:

Belaidis metalo pjūklelis

Modelio Nr./ tipas: DJV141, DJV181

Atitinka šias Europos direktyvas:

2006/42/EC

Yra pagaminti pagal šį standartą arba normatyvinius dokumentus:

EN60745

Techninį dokumentą pagal 2006/42/EB galima gauti iš:

Makita, Jan-Baptist Vinkstraat 2, 3070, Belgium
(Belgija)

31.12.2013



000331

Yasushi Fukaya

Direktorius

Makita, Jan-Baptist Vinkstraat 2, 3070, Belgium
(Belgija)

GEA010-1

Bendrieji perspėjimai darbui su elektriniais įrankiais

⚠️ ĮSPĖJIMAS Perskaitykite visus saugos įspėjimus ir instrukcijas. Nesilaikydami žemiau pateiktų įspėjimų ir instrukcijų galite patirti elektros smūgį, gaisrą ir/arba sunkų sužeidimą.

Išsaugokite visus įspėjimus ir instrukcijas, kad galėtumėte jas peržiūrėti ateityje.

ĮSPĖJIMAI DĖL AKUMULIATORINIO SIAURAPJŪKLIO SAUGOS

1. **Atlikdami darbus, kurių metu pjovimo dalis galėtų užkliudyti nematomą laidą savo paties laidą, laikykite elektrinius įrankius už izoliuotų paviršių.** Pjovimo daliai prisilietus prie „gyvo“ laido, neizoliuotos metalinės elektrinio įrankio dalys gali sukelti elektros smūgį ir nutrenkti operatorių.
2. **Žnyplėmis ar kitu praktišku būdu įtvirtinkite ir paremkite ruošinį ant stabilios platformos.** Laikant ruošinį rankomis arba prispaudus prie kūno, jis yra nestabilus, todėl galite prarasti jo kontrolę.
3. **Būtina naudokite apsauginius akinius.** Įprastiniai akiniai ar akiniai nuo saulės **NĖRA** apsauginiai akiniai.
4. **Nepjaukite vinių.** Prieš dirbdami apžiūrėkite, ar ruošinyje nėra vinių, ir jas išimkite.
5. **Nepjaukite didelių matmenų ruošinio.**
6. **Prieš pjudami patikrinkite, ar tarpas po ruošiniu yra pakankamas, kad asmenys neįpjautų grindų, darbatalio ir pan.**
7. **Tvirtai laikykite įrankį.**
8. **Prieš įjungdami jungiklį, patikrinkite, ar geležtė neliečia ruošinio.**
9. **Žiūrėkite, kad rankos būtų kuo toliau nuo judamųjų dalių.**
10. **Nepalikite veikiančio įrankio.** Naudokite įrankį tik laikydami rankomis.
11. **Prieš išimdami geležtę iš ruošinio, būtina išjunkite ir palaukite, kol ji visiškai sustos.**
12. **Nelieskite geležtės arba ruošinio iškart po naudojimo; jie gali būti itin karšti ir nudeginti odą.**
13. **Be reikalo nenaudokite įrankio be apkrovos.**
14. **Kai kuriose medžiagose esama cheminių medžiagų, kurios gali būti nuodingos.** Saugokitės, kad neįkvėptumėte dulkių ir nesiliestumėte oda. Laikykitės medžiagų tiekėjo saugos duomenimis.
15. **Atsižvelgdami į apdirbamą medžiagą ir darbo pobūdį, būtina užsidėkite kaukę, saugančią nuo dulkių / respiratorių.**

SAUGOKITE ŠIAS INSTRUKCIJAS.

⚠️ ĮSPĖJIMAS:

NELEISKITE, kad patogumas ir gaminio pažinimas (įgyjamas pakartotinai naudojant) susilpnintų griežtą saugos taisyklių, taikytinų šiam gaminiui, laikymąsi. Dėl **NETINKAMO NAUDOJIMO** arba saugos taisyklių nesilaikymo, kurios pateiktos šioje instrukcijoje galima rimtai susižeisti.

SVARBIOUS SAUGOS INSTRUKCIJOS

AKUMULIATORIAUS KASETEI

1. Prieš naudodami akumulatoriaus kasetę, perskaitykite visas instrukcijas ir perspėjimus ant (1) akumuliatorių kroviklio, (2) akumuliatorių ir (3) akumuliatorių naudojančio gaminio.
2. Neardykite akumulatoriaus kasetės.
3. Jei įrankio darbo laikas žymiai sutrumpėjo, nedelsdami nutraukite darbą su įrankiu. Tai kelia perkaitimo, nudegimų ar net sprogo pavojaus.
4. Jei elektrolitas pateko į akis, plaukite jas tyru vandeniu ir nedelsdami kreipkitės į gydytoją. Yra regėjimo praradimo pavojus.
5. Neužtrumpinkite akumulatoriaus kasetės:
 - (1) Kontaktų nelieskite jokiais elektra laidžiomis medžiagomis.
 - (2) Venkite laikyti akumulatoriaus kasetę kartu su kitais metaliniais daiktais, pavyzdžiui, vinimis, monetomis ir t. t..
 - (3) Saugokite akumulatoriaus kasetę nuo vandens ir lietaus.

Trumpasis jungimas akumuliatoriuje gali sukelti stiprią srovę, perkaitimą, galimus nudegimus ar net akumulatoriaus gedimą.
6. Nelaikykite įrankio ir akumulatoriaus kasetės vietoje, kur temperatūra gali pasiekti ar viršyti 50 ° C (122 ° F).
7. Nedeginkite akumulatoriaus kasetės, net jei yra stipriai pažeista ar visiškai susidėvėjusi. Ugnyje akumulatoriaus kasetė gali sprogti.
8. Saugokite akumuliatorių nuo kritimo ir smūgių.
9. Nenaudokite pažeisto akumulatoriaus.
10. Vadovaukitės vietos įstatymais dėl akumuliatorių išmetimo.

SAUGOKITE ŠIAS INSTRUKCIJAS.

Patarimai, ką daryti, kad akumulatorius tarnautų kuo ilgiau

1. Kraukite akumulatoriaus kasetę prieš jai visiškai išsikraunant. Visuomet nustokite naudoti įrankį ir kraukite akumulatoriaus kasetę, kai pastebite sumažėjusią įrankio galią.
2. Niekada nekraukite iki galo įkrautos akumulatoriaus kasetės.
Per didelis įkrovimas trumpina akumulatoriaus eksploatacijos laiką.
3. Kraukite akumulatoriaus kasetę kambario temperatūroje 10 ° C - 40 ° C (50 ° F - 104 ° F). Prieš kraudami leiskite atvėsti karštai akumulatoriaus kasetei.
4. Įkraukite akumulatoriaus kasetę kas šešis mėnesius, kai jos ilgai nenaudojate.

VEIKIMO APRAŠYMAS

⚠DĖMESIO:

- Prieš reguliuodami įrenginį arba tikrindami jo veikimą visada patikrinkite, ar įrenginys išjungtas, o akumuliatorių kasetė - nuimta.

Akumulatoriaus kasetės uždėjimas ir nuėmimas

Pav.1

⚠DĖMESIO:

- Prieš įdėdami arba išimdami akumulatoriaus kasetę, visada išjunkite įrankį.
- Įdėdami arba išimdami akumulatoriaus kasetę, tvirtai laikykite įrankį ir akumulatoriaus kasetę. Jeigu įrankį ir akumulatoriaus kasetę laikysite netvirtai, jie gali išskysti iš jūsų rankų ir sąlygoti įrankio bei akumulatoriaus kasetės gedimą ir vartotojo sužalojimą.

Jei norite išimti akumulatoriaus kasetę, ištraukite ją iš įrankio, stumdami mygtuką, esantį kasetės priekyje. Jeigu norite įdėti akumulatoriaus kasetę, sutapdinkite liežuvelį ant akumulatoriaus kasetės su grioveliu korpuso ir įstumkite į skirtą vietą. Įdėkite iki galo, kol spragtelėdama užsifiksuos. Jeigu matote raudoną indikatorius viršutinėje mygtuko pusėje, ji nėra visiškai užfiksuota.

⚠DĖMESIO:

- Akumulatoriaus kasetę visada įkiškite iki galo, kol nebematysite raudono indikatoriaus. Priešingu atveju ji gali atsitiktinai iškristi iš įrankio, sužeisti jus ar aplinkinius.
- Nekiškite akumulatoriaus kasetės jėga. Jeigu kasetė sunkiai lenda, ji kišama netinkamai.

Akumulatoriaus apsaugos sistema (ličio jonų akumulatorius su žvaigždutės ženklų)

Pav.2

Ličio jonų akumulatoriuose su žvaigždutės ženklu būna įrengta apsaugos sistema. Ši sistema automatiškai atjungia įrankio maitinimą, kad akumulatorius tarnautų ilgiau.

Įrankis automatiškai išsijungs darbo metu, esant vienai iš šių įrankio ir (arba) akumulatorius darbo sąlygų:

- Perkrautas:
Įrankis naudojamas taip, kad jame neįprastai padidėja elektros srovė.
Toku atveju paspauskite įrankio įjungimo/išjungimo jungiklį ir nutraukite darbą, dėl kurio kilo įrankio perkrova. Norėdami jį vėl paleisti, dar kartą paspauskite įjungimo/išjungimo jungiklį.
Jeigu įrankis neįsijungia, reiškia perkrautas akumulatorius. Tokiu atveju palaukite, kol akumulatorius atvės, o tada vėl paspauskite įjungimo/išjungimo jungiklį.

- Žema akumulatoriaus įtampa:
Likusi akumulatoriaus energija per maža ir įrankis negali veikti. Tokiu atveju išimkite akumulatorių ir įkraukite jį.

Pjovimo būdo išrinkimas

Pav.3

Su šiuo įrenginiu galima pjauti lenkta arba tiesia linija (aukštnyn ir žemyn). Pjaunant lenkta linija ašmenis į priekį stumia pjovimo jėga, todėl labai padidėja pjovimo greitis.

Pjovimo būdai pakeisti tiesiog pasukite pjovimo būdo keitimo svirtį į reikiamo pjovimo būdo padėtį. Kaip išrinkti tinkamą pjovimo būdą žr. lentelėje.

Padėtis	Pjovimas	Pritaikymas
0	Tiesios linijos pjovimas	Minkšto plieno, nerūdijančio plieno ir plastmasės pjovimui. Švaram medžio ir klijuotos faneros pjovimui.
I	Mažos orbitos pjovimas	Minkštam plienui, aliuminiui ir kietmedžiui pjauti.
II	Vidutinės orbitos pjovimas	Medžiui ir klijuotai fanerai pjauti. Greitam aliuminio ir minkšto plieno pjovimui.
III	Didelės orbitos pjovimas	Greitam medžio ir klijuotos faneros pjovimui.

006376

Jungiklio veikimas

Pav.4

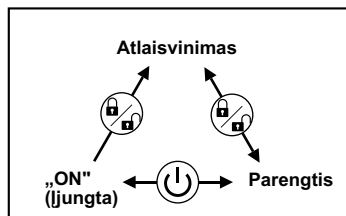

013945

Norėdami įjungti įrankį:
Paspauskite fiksavimo jungiklį, kad įrankis imtų veikti parengties režimu. Jis taip pat įjungia ir lempuotę.
Paspauskite įjungimo/parengties jungiklį, kad parengties režimu veikiantis įrankis būtų įjungtas.
Norėdami išjungti įrankį:
Paspauskite įjungimo/parengties jungiklį, kad įrankis būtų išjungtas ir imtų veikti parengties režimu.
Paspauskite fiksavimo jungiklį, kad įrankis būtų išjungtas ir imtų veikti atlaisvinimo režimu.
Veikiant parengties režimui, paspauskite fiksavimo jungiklį, kad lempuotę užgestų ir įrankis imtų veikti atlaisvinimo režimu.

PASTABA:

- Įrankiui veikiant parengties režimu, lempuotę tebešviečia.
- Jeigu įrankiui veikiant parengties režimui 10 sekundžių neatliekamas joks veiksmas, įrankis automatiškai ima veikti atlaisvinimo režimu ir lempuotę užgesta.

Lempų įjungimas

⚠DĖMESIO:

- Nežiūrėkite tiesiai į lempuotės šviesą.
Norėdami įjungti lempuotę, paspauskite fiksavimo jungiklį. Dar kartą paspaudus fiksavimo jungiklį, įrankis išjungiamas ir lempuotę užgesta.

PASTABA:

- Nešvarumus nuo lempos lęšio valykite sausu audiniu. Stenkitės nesubraižyti lempos lęšio, kad nepablogėtų apšvietimas.
- Jeigu įrankis perkaista, pradeda žybcioti lempuotę. Palaukite, kol įrankis visiškai atvės, o paskui vėl tęskite darbą.

Greičio reguliavimo diskas

Pav.5

Įrankio greitį galima nuolat reguliuoti sukant greičio reguliavimo ratuką. Nustačius ties 6, greitis bus didžiausias, o ties 1 – mažiausias.

Kaip išrinkti reikiamą pjovimo greitį, žr. lentelėje. Tačiau tinkamas greitis gali priklausyti nuo pjovinio tipo ir storio. Jeigu greitis didesnis, pjovinys pjaunamas greičiau, tačiau taip sutrumpėja ašmenų naudojimo laikas.

Ruošiny, kuris bus pjaunamas	Skaiciai ant reguliavimo ratuko
Medis	4 - 6
Minkštas plienas	3 - 6
Nerūdijantis plienas	3 - 4
Aliuminis	3 - 6
Plastmasė	1 - 4

013925

⚠DĖMESIO:

- Greičio reguliavimo diską galima sukuti tik iki 6 ir atgal iki 1. Nesukite jo toliau, nes gali sutrikti greičio reguliavimo funkcija.

PASTABA:

- Kai greičio reguliavimo ratukas yra nustatytas ties 3 arba aukštesne padala, įrankis automatiškai sumažina greitį be apkrovos, kad be apkrovos veikiantis įrankis mažiau vibruotų. Įrankiui patyrus apkrovą, įrankio greitis pasiekia pirmiau nustatytą greitį. Tuomet įrankio greitis išlieka pastovus iki pat įrankio išjungimo. Esant žemai temperatūrai ir mažesniajam tepalo srautui, įrankis gali nevykdyti šios funkcijos net ir tada, kai variklis veikia.

SURINKIMAS

⚠DĖMESIO:

- Prieš darydami ką nors įrankiui visada patikrinkite, ar įrenginys išjungtas, o akumuliatorių kasetė - nuimta.

Ašmenų įdėjimas ir išėmimas

⚠DĖMESIO:

- Visada nuvalykite pjūvenas ar kitas medžiagas, prilipusias prie ašmenų ir (arba) ašmenų laikiklio. Kitaip ašmenys bus blogai priveržti ir dėl to žmonės gali būti smarkiai sužaloti.
- Nelieskite ašmenų arba pjovinio iš karto baigę darbą; jie dar gali būti įkaitę ir nudeginti odą.
- Ašmenis tvirtai priveržkite. Jeigu to nepadarysite, žalite smarkiai susižaloti.
- Ašmenis išimkite atsargiai, kad į jų viršutinę dalį arba pjovinio kraštus nesusižeistumėte pirštų.

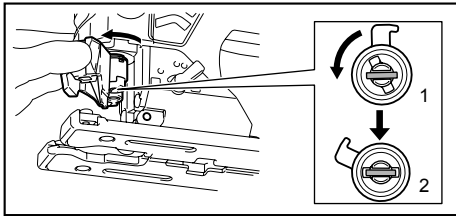

1. Fiksuota padėtis
2. Atlaisvinta padėtis

013992

Prieš montuodami pjūklelį, patikrinkite, ar pjūklelio laikiklis yra atlaisvintas.

Norėdami sumontuoti pjūklelį, kiškite pjūklelį (dantukais pirmyn) į pjūklelio laikiklį, kol jis užsifiksuos. Pjūklelio laikiklis savaime pajuda į fiksavimo padėtį ir užfiksuoja pjūklelį. Šiek tiek patraukite už pjūklelio, patikrindami, ar pjūklelis darbo metu nenukris.

⚠DĖMESIO:

- Įrenginio atidariklio neatverkite pernelyg daug, kad nesugestų įrenginys.

Pav.6

Norėdami pjūklelį išimti, pastumkite įrankio atidarymo įtaisą iki pat galo. Tuomet pjūklelis bus atlaisvintas.

PASTABA:

- Veleną reikia kartkartėmis tepti.

Šešiabriaunio veržliarakčio laikymas

Pav.7

Nenaudojamą šešiabriaunį veržliarakčių laikykite taip, kaip parodyta paveikslėlyje, kad nepamestumėte.

Dengiamoji plokštė

Pav.8

Dengiamąją plokštę naudokite pjaudami dekoratyvinę apdailą, plastmasę ir kt. Ji apsaugo jautrius ar dailius paviršius nuo pažeidimo. Ją montuokite ant įrenginio pagrindo priešingos pusės.

Įtaisas, saugantis nuo skilimo

Pav.9

Tam, kad pjūvis būtų be įskilimų, galima naudoti nuo skilimo saugantį įtaisą. Jeigu norite įtaisyti nuo skilimo saugantį įtaisą, įrenginio pagrindą iki galo pastumkite į priekį ir įtaisą montuokite iš įrenginio pagrindo galo. Kai naudojate dengiamąją plokštę, nuo skilimo saugantį įtaisą montuokite ant dengiamosios plokštės.

⚠DĖMESIO:

- Nuo skilimo saugančio įtaiso negalima naudoti darant įstrižuosius pjūvius.

Dulkių ištraukimas

Norint švariai atlikti įvairias pjovimo operacijas, rekomenduojama naudoti dulkių surinkimo antgalį (pasirenkamas priedas).

Pav.10

Norėdami dulkių surinkimo antgalį pritvirtinti prie įrenginio, dulkių surinkimo antgalio kablį įkiškite pagrinde esančią angą.

Pav.11

Norėdami užtvirtinti dulkių išleidimo antgalį, užveržkite dulkių išleidimo antgalio priekyje esantį suspaudimo varžtą.

Dulkių surinkimo antgalį galima montuoti kairėje arba dešinėje pagrindo pusėje.

Pav.12

Tada prie dulkių surinkimo antgalio prijunkite „Makita“ dulkių siurbį.

NAUDOJIMAS

⚠DĖMESIO:

- Pagrindą visada laikykite lygiai su pjoviniu. Jeigu to nepadarysite, ašmenys gali lūžti ir smarkiai sužaloti.

PASTABA:

- Jei įrankis naudojamas tol, kol akumuliatoriaus kasetė išsikrauna, leiskite įrankiui pailsėti 15 minučių prieš tęsdami su kitu akumuliatoriumi.

Pav.13

Įjunkite įrenginį; jis neturi liestis su pjoviniu, tad palaukite, kol ašmenys ims sukis visu greičiu. Tada pagrindą dėkite ant pjovinio ir nesmarkiai stumkite įrenginį į priekį pagal iš anksto nubrėžtą pjovimo liniją. Pjaudami lenkta linija įrenginį stumkite labai lėtai.

Įstrižųjų pjūvių darymas

Pav.14

⚠DĖMESIO:

- Prieš pakreipdami pagrindą, visada patikrinkite, ar įrankis išjungtas, o akumulatoriaus kasetė išimta. Laikydami pakreiptą pagrindą galite daryti įstrižuosius pjūvius nuo 0° iki 45° kampu (į kairę arba dešinę).

Pav.15

Norėdami pakreipti pagrindą, šešiakampių veržliarakčių atsukite pagrindo gale esantį varžtą. Patraukite pagrindą taip, kad varžtas būtų pagrindo įstrižos angos centre.

Pav.16

Pagrindą kreipkite tol, kol kampo nuožambis bus toks, kokio reikia. V formos įranta pavaros korpuse su padalomis rodo kampo nuožambį. Paskui prisukite varžtą pagrindui priveržti.

Tiesūs pjūviai iš priekio

Pav.17

Su šešiabriauniu veržliarakčiu atsukite varžtą priešingoje pagrindo pusėje ir iki galo atitraukite pagrindą. Paskui prisukite varžtą pagrindui priveržti.

Išpjovos

Išpjovas galima daryti dviem būdais - A arba B.

A) Pradinės skylės gręžimas:

Pav.18

- Jeigu norite daryti išpjovą viduje neįpjaudami iš krašto, reikia iš anksto išgręžti pradinę 12 mm arba didesnio skersmens skylę. Paskui įkišę asmenis į skylę galite pradėti pjauti.

B) Įpjovimas iš viršaus:

Pav.19

- Jeigu tiksliai atliksite toliau nurodytus veiksmus, nereikės gręžti pradinės skylės arba daryti įpjovos.
- 1. Pakreipkite įrenginį į viršų link priekinio pagrindo krašto, kad asmenų kraštas būtų šiek tiek virš pjovinio paviršiaus.
- 2. Spauskite įrenginį tiek, kad priekinis pagrindas kraštas nesujudėtų tada, kai įjungsite įrenginį ir lėtai nuleisite jo galą.
- 3. Kai asmenys įpjaus pjovinį, lėtai nuleiskite įrenginio pagrindą žemyn ant pjovinio paviršiaus.
- 4. Pjūvį baikite įprastu būdu.

Kraštų apdaila

Pav.20

Norėdami apipjauti kraštus arba pakeisti daikto matmenis, asmenimis nesmarkiai braukite išilgai pjūvio kraštų.

Metalo įpjovimas

Pjaudami metalą naudokite tinkamą aušinamąjį skystį (pjovimo alyva). Kitaip asmenys smarkiai nudils. Apatinę pjovinio dalį galima patepti, tada nereikės aušinimo skysčio.

Kreipiamosios plokštelės komplektas (pasirenkamas priedas)

⚠DĖMESIO:

- Prieš montuodami arba nuimdami priedus, visada patikrinkite, ar įrankis yra išjungtas, o akumulatoriaus kasetė išimta.

1. Tiesūs pjūviai

Pav.21

Jeigu reikia dar kartą daryti 160 mm arba trumpesnius pjūvius, naudokitės kreipiamąja plokštele, tada pjausite greitai ir švariai, o pjūvis bus tiesus.

Pav.22

Norėdami sumontuoti, įkiškite kreipiamąją plokštelę į įrankio pagrindo šone esančią stačiakampę angą, kreipiamąją plokštelę nukreipę žemyn. Pastumkite kreipiamąją plokštelę į norimą pjovimo gylio padėtį, o tada užveržkite ją varžtu.

2. Pjūviai apskritimu

Pav.23

Pav.24

Kai pjaunate apskritimu arba lanku, kurio spindulys yra 170 mm arba mažesnis, kreipiamąją plokštelę įtaisykite toliau nurodytu būdu.

1. Kreipiamąją plokštelę įkiškite į keturkampę angą pagrindo šone, kreiptuvą laikydami nukreiptą aukštyn. Per vieną iš dviejų angų, esančių ant kreiptuvo, perkirkite apskritą kreiptuvą. Ant sraigto užsukite sriegiuotą rankenėlę su kaiščiu.
2. Dabar kreipiamąją plokštelę pastumkite tiek, kad pjovimo spindulys būtų toks, kokio reikia, ir prisukite varžtą plokštei suveržti. Paskui stumkite pagrindą iki galo į priekį.

PASTABA:

- Pjaudami apskritimus arba darydami pjūvius lenkta linija naudokite tokių numerių asmenis: B-17, B-18, B-26 arba B-27.

Kreipiamojo skersinio adapterio komplektas (pildomas priedas)

Pav.25

Jeigu darote lygiagrečius ir vienodo pločio ar tiesius pjūvius ir naudojate kreipiamąją pavažą arba kreipiamosios pavažos derintuvą, pjausite greitai ir švariai.

Jeigu norite įtaisyti kreipiamosios pavažos derintuvą, liniuotę kuo giliau įkiškite keturkampę angą pagrinde. Su šešiabriauniu veržliarakčiu tvirtai priveržkite varžtą.

Pav.26

Ant kreipiamosios pavažos įtaisykite kreipiamosios pavažos derintuvą. Į kreipiamosios pavažos derintuvo keturkampę angą įkiškite liniuotę. Pagrindą dėkite prie kreipiamosios pavažos šono ir tvirtai prisukite varžtą.

Pav.27

⚠DĖMESIO:

- Jeigu naudojatės kreipiamąja pavaža ir kreipiamosios pavažos derintuvu, įtaisykite tokių numerių asmenis: B-8, B-13, B-16, B-17 arba 58.

TECHNINĖ PRIEŽIŪRA

⚠DĖMESIO:

- Visuomet įsitikinkite, kad įrankis yra išjungtas ir akumulatoriaus kasetė yra nuimta prieš atliekant apžiūrą ir priežiūrą.
- Niekada nenaudokite gazolino, benzino, tirpiklio, spirito arba panašių medžiagų. Gali atsirasti išblukimų, deformacijų arba įtrūkimų.

Kad gaminys būtų SAUGUS ir PATIKIMAS, jį taisyti, apžiūrėti ar vykdyti bet kokią kitą priežiūrą ar derinimą turi įgaliotasis kompanijos „Makita“ techninės priežiūros centras; reikia naudoti tik kompanijos „Makita“ pagamintas atsargines dalis.

PASIRENKAMI PRIEDAI

⚠DĖMESIO:

- Su šiame vadove aprašytu įrenginiu „Makita“ rekomenduojama naudoti tik nurodytus priedus ir papildomus įtaisus. Jeigu bus naudojami kitokie priedai ar papildomi įtaisai, gali būti sužaloti žmonės. Priedus arba papildomus įtaisus naudokite tik pagal paskirtį.

Jeigu norite daugiau sužinoti apie tuos priedus, kreipkitės į artimiausią „Makita“ techninės priežiūros centrą.

- Siaurapjūklis asmenys
- Šešiabriaunis veržliaraktis, 4
- Kreiptuvo (kreipiamoji liniuotė) komplektas
- Kreipiamosios pavažos derintuvo komplektas
- Kreipiamosios pavažos komplektas
- Įtaisas, saugantis nuo skilimo
- Dengiamoji plokštė
- Dulkių išleidimo antgalio įtaisas
- Originalus „Makita“ akumulatorius ir kroviklis.

PASTABA:

- Kai kurie sąraše esantys priedai gali būti pateikti įrankio pakuotėje kaip standartiniai priedai. Jie įvairiose šalyse gali skirtis.

EESTI (algsed juhised)

Üldvaate selgitus

1-1. Punane näidik	10-1. Tolmuotsak	17-1. Tald
1-2. Nupp	10-2. Tald	17-2. Kuuskantvõti
1-3. Akukassett	11-1. Pitskruvi	17-3. Polt
2-1. Tähe märgis	12-1. Tolmuotsak	18-1. Lähteauk
3-1. Lõikeviisi muutmise hoob	12-2. Voolik tolmuimeja jaoks	21-1. Lõikejuhtjoolaud
4-1. Lukustuslüüti	13-1. Lõikejool	22-1. Kuuskantvõti
4-2. Lüüti „SEES/ootel“	13-2. Tald	22-2. Polt
5-1. Kiiruseregulaator	15-1. Tald	22-3. Juhtjoolaua juhik
6-1. Tikksae leht	15-2. Kuuskantvõti	24-1. Juhtjoolaua juhik
7-1. Tald	15-3. Polt	24-2. Keermesnupp
7-2. Kuuskantvõti	16-1. Kaldlõike ava	24-3. Ümar juhikihvt
8-1. Katteplaat	16-2. Tald	26-1. Polt
8-2. Tald	16-3. Polt	26-2. Mõõtlatt
9-1. Pinnuliseks muutmise vastane seadis	16-4. Skaalajaotused	27-1. Juhtroopa adapter
9-2. Tald	16-5. V-soon	27-2. Kruvi
	16-6. Ülekande korpus	27-3. Juhtroobas

TEHNILISED ANDMED

Mudel	DJV141	DJV181
Käigu pikkus	26 mm	26 mm
Max lõikeulatus	Puit	135 mm
	Madalsüsinikteras	10 mm
	Alumiinium	20 mm
Käiku minutis (min^{-1})	800 - 3 500	800 - 3 500
Kogupikkus	280 mm	298 mm
Netomass	2,4 kg	2,5 kg
Nimipinge	Alalisvool 14,4 V	Alalisvool 18 V

- Meie jätkuva teadus- ja arendustegevuse programmi tõttu võidakse siin antud tehnilisi andmeid muuta ilma ette teatamata.
- Tehnilised andmed võivad olla riigiti erinevad.
- Kaal vastavalt EPTA protseduurile 01/2003

ENE019-1

Ettenähtud kasutamine

Tööriist on ette nähtud puit-, plastik- ja metallmaterjalide saagimiseks. Tarvikute ja saeterade laia valiku tõttu saab tööriista kasutada paljudel eesmärkidel ning see sobib väga hästi profiil- või ümarlõikamiseks.

ENG905-1

Müra

Tüüpiline A-korrigeeritud müratase vastavalt EN60745:

Helirõhu tase (L_{pA}): 78 dB (A)

Määramatus (K): 3 dB (A)

Müratase töötamisel võib ületada 80 dB (A).

Kandke kõrvakaitsmeid

ENG900-1

Vibratsioon

Vibratsiooni koguväärtus (kolmeteljeliste vektorite summa) määratud vastavalt EN60745:

Töörežiim: laudade saagimine
Vibratsiooni emissioon ($a_{h,B}$): 6,5 m/s^2
Määramatus (K): 1,5 m/s^2

Töörežiim: lehtmatali lõikamine
Vibratsiooni emissioon ($a_{h,M}$): 5,0 m/s^2
Määramatus (K): 1,5 m/s^2

ENG901-1

- Deklareeritud vibratsiooniemissiooni väärtus on mõõdetud kooskõlas standardse testimismeetodiga ning seda võib kasutada ühe seadme võrdlemiseks teisega.
- Deklareeritud vibratsiooniemissiooni väärtust võib kasutada ka mürataseme esmaseks hindamiseks.

⚠ HOIATUS:

- Vibratsioonitase võib elektritööriista tegelikkuses kasutamise ajal erineda deklareeritud väärtusest sõltuvalt tööriista kasutamise viisidest.
- Rakendage kindlasti operaatori kaitsmiseks piisavaid ohutusabinõusid, mis põhinevad hinnangulisel müratasemel tegelikus

töösituatsioonis (võttes arvesse tööperioodi kõik osad nagu näiteks korrad, mil seade lülitatakse välja ja mil seade töötab tühikäigul, lisaks tööajale).

ENH101-17

Ainult Euroopa riigid

EÜ vastavusdeklaratsioon

Makita deklareerib, et alljärgnev(ad) masin(ad):

Masina tähistus:

Juhtmeta tikksaag

Mudeli nr/tüüp: DJV141, DJV181

Vastavad alljärgnevatele Euroopa Parlamendi ja nõukogu direktiividele:

2006/42/EC

Need on toodetud vastavalt järgmistele standarditele või standardiseeritud dokumentidele:

EN60745

Tehniline fail, mis on kooskõlas direktiiviga 2006/42/EÜ, on saadaval ettevõttes:

Makita, Jan-Baptist Vinkstraat 2, 3070, Belgia

31.12.2013

000331

Yasushi Fukaya
Direktor

Makita, Jan-Baptist Vinkstraat 2, 3070, Belgia

GEA010-1

Üldised elektritööriistade ohutushoiatused

⚠ HOIATUS Lugege läbi kõik ohutushoiatused ja juhised. Hoiatuste ja juhiste mittejärgmine võib põhjustada elektrišokki, tulekahju ja/või tõsiseid vigastusi.

Hoidke alles kõik hoiatused ja juhised edaspidisteks viideteks.

GEB045-2

JUHTMETA TIKKSAE OHUTUSNÕUDED

1. Hoidke elektritööriistu isoleeritud haardepindadest, kui töotate kohas, kus lõiketera võib sattuda kokkupuutesse varjatud juhtmetega. Pingestatud juhtmega kokkupuutesse sattunud lõiketera võib pingestada elektritööriista metalloosi, mille tagajärjel võib seadme kasutaja saada elektrilöögi.
2. Kasutage klambreid või muid otstarbekohaseid vahendeid töödeldava detaili kinnitamiseks ja toetamiseks stabiilsele alusele. Töödeldava detaili hoidmine käte abil või vastu oma keha jätab selle ebakindlasse asendisse ja võib põhjustada kontrolli kaotamise.

3. Kasutage alati kaitseprille või ohutusprille. Tavalised prillid või päikesepriidid EI OLE kaitseprillid.
4. Vältige naeltesse sisselõikamist. Kontrollige, kas töödeldavas detailis on naelu ja eemaldage need enne tööoperatsiooni teostamist.
5. Ärge lõigake ülemõodulist detaili.
6. Enne lõikamist kontrollige sobiva eraldamisvahemiku olemasolu töödeldava detaili ja toetuspinna vahel nii, et lõiketera ei tabaks põrandat, tööpink jne.
7. Hoidke tööriista kindlalt käes.
8. Veenduge, et lihvketas ei puutuks enne tööriista sisselülitamist vastu töödeldavat detaili.
9. Hoidke käed liikuvatest osadest eemal.
10. Ärge jätke tööriista käima. Käivitage tööriist ainult siis, kui hoiate seda käes.
11. Enne lõiketera eemaldamist töödeldavast detailist lülitage tööriist alati vooluvõrgust välja ja oodake, kuni lõiketera on lõplikult seiskunud.
12. Ärge puutuge otsakut või töödeldavat detaili vahetult peale puurimist; need võivad olla väga kuumad ja põhjustada põletushaavu.
13. Ärge käituge tööriista tarbetult koormamata olekus.
14. Mõned materjalid võivad sisaldada mürgiseid aineid. Rakendage meetmeid tolmu sissehingamise ja nahaga kokkupuute vältimiseks. Järgige materjali tarnija ohutusala teavet.
15. Kasutage alati õiget tolmumaski/respiraatorit, mis vastab materjalile ja rakendusele, millega töötate.

HOIDKE JUHEND ALLES.

⚠ HOIATUS:

ÄRGE laske mugavusel või toote kasutamisharjumustel (mis on saadud korduva kasutuse jooksul) asendada vankumatut toote ohutuseeskirjade järgimist. VALE KASUTUS või käesoleva kasutusjuhendi ohutusnõuete eiramine võib põhjustada tõsiseid vigastusi.

ENC007-8

TÄHTSAD OHUTUSALASED JUHISED

AKUKASSETI KOHTA

1. Enne akukasseti kasutamist lugege (1) akulaadijal, (2) akul ja (3) seadmel olevad kõik juhised ja hoiatused läbi.
2. Ärge akukassetti lahti monteerige.

3. Kui tööaeg järjest lüheneb, siis lõpetage kasutamine kohe. Edasise kasutamise tulemuseks võib olla ülekuumenemisoht, võimalikud põletused või isegi plahvatus.
4. Kui elektroliit satub silma, siis loputage silma puhta veega ja pöörduge kohe arsti poole. Selline õnnetus võib põhjustada pimedaksjäämist.
5. Ärge tekitage akukassetis lühist:
 - (1) Ärge puutuge klemme elektrijuhtidega.
 - (2) Ärge hoidke akukasseti tööriistakasti koos metallesemetega, nagu naelad, mündid jne.
 - (3) Ärge tehke akukasseti märjaks ega jätke seda vihma kätte.

Aku lühis võib põhjustada tugevat elektrivoolu, ülekuumenemist, põletusi ning ka seadet tõsiselt kahjustada.

6. Ärge hoidke tööriista ja akukasseti kohtades, kus temperatuur võib tõusta üle 50 ° C.
7. Ärge põletage akukasseti isegi siis, kui see on saanud tõsiselt vigastada või on täiesti kulunud. Akukasseti võib tules plahvatada.
8. Olge ettevaatlik ning ärge laske akul maha kukkuda või lööge seda.
9. Ärge kasutage kahjustatud akut.
10. Järgige kasutuskõlbatuks muutunud aku käitlemisel kohalikke eeskirju.

HOIDKE JUHEND ALLES.

Vihjeid aku maksimaalse kasutusaja tagamise kohta

1. Laadige akukasseti enne kui see täiesti tühjaks saab.
Alati, kui märkate, et tööriist töötab väiksema võimsusega, peatage töö ja laadige akut.
2. Ärge kunagi laadige täislaetud akukasseti.
Liigne laadimine lühendab aku kasutusaja.
3. Laadige akukasseti toatemperatuuril 10 ° C - 40 ° C. Laske kuuma akukassetil enne laadimist maha jahtuda.
4. Kui Te akukasseti pikemat aega ei kasuta, laadige seda iga kuue kuu järel.

FUNKTSIONAALNE KIRJELDUS

△HOIATUS:

- Kandke alati hoolt selle eest, et tööriist oleks enne reguleerimist ja kontrollimist välja lülitatud ja akukasset eemaldatud.

Akukasseti paigaldamine või eemaldamine

Joon.1

△HOIATUS:

- Lülitage tööriist alati enne akukasseti paigaldamist või eemaldamist välja.
- **Hoidke tööriista ja akukasseti kindlalt käes, kui paigaldate või eemaldate akukasseti.** Kui eirata nõuet tööriista ja akukasseti hoidmise kohta, võivad need käest libiseda ja maha kukkudes puruneda ja põhjustada kehavigastusi.

Akukasseti eemaldamiseks libistage see tööriista küljest lahti, vajutades kasseti esiküljel paiknevat nuppu alla.

Akukasseti paigaldamiseks joondage akukasseti keel korpuse soonega ja libistage kasseti oma kohale. Paigaldage kasseti alati nii kaugele, et see lukustuks klõpsatusega oma kohale. Kui näete nupu ülaosas punast osa, pole kasseti täielikult lukustunud.

△HOIATUS:

- Paigaldage akukasseti alati täies ulatuses nii, et punast osa ei jääks näha. Vastasel korral võib kasseti tööriistast välja kukkuda ning vigastada Teid või läheduses viibivaid isikuid.
- Ärge rakendage jõudu akukasseti paigaldamisel. Kui kasseti ei lähe kergesti sisse, pole see õigesti paigaldatud.

Aku kaitsesüsteem

(tähe märgisega liitiumioonaku)

Joon.2

Tähe märgisega liitiumioonakud on varustatud kaitsesüsteemiga. Süsteem lülitab tööriista toitevoolu automaatselt välja, et pikendada aku eluiga.

Tööriist seiskub käitamise ajal automaatselt, kui tööriista ja/või aku kohta kehtivad järgmised tingimused.

- Ülekoormus.
Tööriista kasutatakse viisil, mis põhjustab toitevoolu tugevuse tõusu lubatust kõrgemale. Sellisel juhul vajutage tööriista lülitile „SEES/VÄLJAS“ ja lõpetage töö, mis põhjustas tööriista ülekoormuse. Taaskäivitamiseks vajutage lülitit „SEES/VÄLJAS“ uuesti.
Kui tööriist ei käivitu, on aku üle kuumenenud. Sellisel juhul laske akul maha jahtuda, enne kui lülitit „SEES/VÄLJAS“ uuesti vajutate.
- Madal akupinge.
Aku jääkmahtuvus on liiga väike ja tööriist ei hakka tööle. Sellisel juhul eemaldage aku ja laadige seda.

Lõikeviisi valimine

Joon.3

Seda tööriista saab kasutada orbitaalse või sirgjoonelise (üles ja alla) lõikeviisiga. Orbitaalne lõikeviis tõukab saelehte lõikekäigul edasi ja suurendab oluliselt lõikekiirust.

Seadke lõikeviisi muutmiseks lõikeviisi muutmise hoob lihtsalt soovitud lõikeviisi asendisse. Juhinduge sobiva lõikeviisi valimisel tabelis antud teabest.

Asend	Lõikamine	Rakendused
0	Sirgjooneline lõikamine	Madalsüsinikerase, roostevaba terase ja plastiku lõikamiseks. Puhaste lõigete tegemiseks puidus ja vineeris.
I	Väikesel orbiidil lõikamine	Madalsüsinikerase, alumiiniumi ja kõvapuidu lõikamiseks.
II	Keskmisel orbiidil lõikamine	Puidu ja vineeri lõikamiseks. Alumiiniumi ja madalsüsinikerase kiireks lõikamiseks.
III	Suurel orbiidil lõikamine	Puidu ja vineeri kiireks lõikamiseks.

006376

Lüliti funktsioneerimine

Joon.4

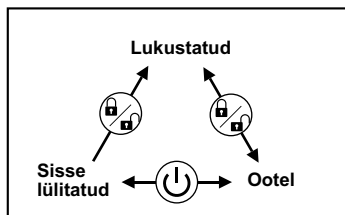

013945

Tööriista käivitamiseks:

Vajutage lukustuslülitit, et lülitada tööriist ooterežiimi. See lülitab ka lambi sisse.

Vajutage lülitit „SEES/ootel“, et käivitada tööriist ooterežiimis.

Tööriista seiskamiseks:

Vajutage lülitit „SEES/ootel“, et seisata tööriist ja lülitada see ooterežiimi.

Vajutage lukustuslülitit, et seisata tööriist ja lülitada see lukustatud oleku režiimi.

Vajutage ooterežiimis lukustuslülitit, et lülitada lamp välja ja lülitada tööriist lukustatud oleku režiimi.

MÄRKUS:

- Kui tööriist on ooterežiimis, siis lamp põleb.
- Kui ooterežiimis oleva tööriistaga 10 sekundi jooksul ühtegi toimingut ei tehta, siis lülitub tööriist automaatselt lukustatud oleku režiimi ja lamp lülitub välja.

Lampide süütamine

⚠HOIATUS:

- Ärge vaadake lambi sisse ega otse valgusallikat.

Lambi sisselülitamiseks vajutage lukustuslülitit.

Järgmine vajutus lukustuslülitile seiskab tööriista ja lamp kustub.

MÄRKUS:

- Kasutage lambiklaasilt mustuse ära pühkimiseks kuiva riidelappi. Olge seda tehes ettevaatlik, et lambiklaasi mitte kriimustada, sest vastasel korral võib valgustus väheneda.
- Kui tööriist üle kuumeneb, siis hakkab tuli vilkuma. Laske tööriistal enne uuesti kasutamist täielikult maha jahtuda.

Kiiruseregulaator

Joon.5

Tööriista kiirust saab reguleerida astmeteta, keerates kiiruseregulaatorit. Suurima kiiruse saate numbril 6 ja väikseima kiiruse numbril 1.

Juhinduge töödeldava detaili jaoks sobiva kiiruse valimisel tabelis antud teabest. Sobiv kiirus võib siiski varieeruda töödeldava detaili tüübist ja paksusest sõltuvalt. Tavaliselt võimaldab suurem kiirus küll lõigata töödeldavat detaili kiiremini, ent samas lüheneb sel juhul kasutatava saelehe kasutusiga.

Lõigatav detail	Regulaatorkettal olev number
Puit	4 - 6
Madalsüsinikeras	3 - 6
Roostevaba teras	3 - 4
Alumiinium	3 - 6
Plastik	1 - 4

013925

⚠HOIATUS:

- Kiiruseregulaatorit saab keerata ainult numbrini 6 ja tagasi numbrini 1. Ärge kiiruseregulaatorit jõuga üle 6 või 1 keerata püüdk, sest vastasel korral ei pruugi kiiruse reguleerimise funktsioon enam töötada.

MÄRKUS:

- Kui kiiruseregulaator on numbril 3 või suuremal numbril, vähendab tööriist automaatselt koormuseta kiirust, et vähendada koormuseta käitamisel esinevat vibratsiooni. Tööriista koormamisel saavutab tööriist eelseadistatud kiiruse. Seejärel säilib tööriist selle kiiruse kuni tööriista väljalülitamiseni. Kui temperatuur on madal ja määrdeaine ei ole vedel, võib tööriistal nimetatud funktsioon puududa isegi kui mootor põõrleb.

KOKKUPANEK

⚠HOIATUS:

- Kandke alati hoolt selle eest, et tööriist oleks enne igasuguseid hooldustöid välja lülitatud ja akukassett eemaldatud.

Saelehe paigaldamine ja eemaldamine

⚠HOIATUS:

- Puhastage saeleht ja/või saelehe hoidja alati kõikidest külge jäänud laastudest ja võõrkehaded. Selle nõude eiramise tagajärjeks võib olla saelehe ebapiisav pingutamine, mis võib põhjustada tõsiseid vigastusi.
- Ärge puudutage saelehte ega töödeldavat detaili vahetult pärast tööoperatsiooni teostamist, sest need võivad olla äärmiselt kuumad ja põletada nahka.
- Pingutage saeleht kindlalt. Selle nõude eiramine võib põhjustada tõsiseid vigastusi.
- Olge saelehte tööriista küljest eemaldades ettevaatlik, et mitte vigastada sõrmi saelehe otsa või töödeldava detaili teravate otstega.

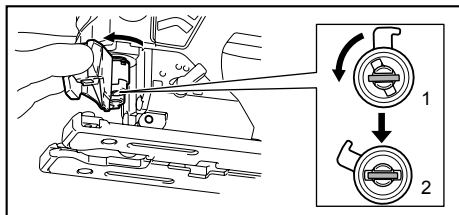

1. Fikseeritud asend

2. Avatud asend

013992

Enne saelehe paigaldamist veenduge, et saelehe hoidik on vabastatud asendis.

Saelehe paigaldamiseks tuleb saeleht (saehambad suunatud ettepoole) sisestada saelehe hoidikusse, kuni see lukustub. Saelehe hoidik liigub automaatselt fikseeritud asendisse ja saeleht lukustatakse. Tõmmake kergelt saelehte veendumaks, et see töötamise ajal küljest ära ei kuku.

⚠HOIATUS:

- Ärge avage tööriista vabastajat ülemäära, sest vastasel korral võib tööriist kahjustada saada.

Joon.6

Saelehe eemaldamiseks lükake tööriista avaja kogu käigu pikkuses ette. See võimaldab saelehe vabastada.

MÄRKUS:

- Määrige rullikut vahetevahel.

Kuuskantvõtme hoiulepanek

Joon.7

Pange ajaks, mil te seda ei kasuta, kuuskantvõti joonisel näidatud viisil hoiule, et see ära ei kaoks.

Katteplaat

Joon.8

Kasutage katteplaati dekoratiivset spooni, plasti jms lõigates. See kaitseb õrnu pindu kahjustuste eest. Sobitage see tööriista talle alla.

Pinnuliseks muutumise vastane seadis

Joon.9

Saate kasutada pindude tekke vältimiseks lõikamisel pinnuliseks muutumise vastast seadist. Liigutage pinnuliseks muutumise vastase seadise paigaldamiseks tööriista tald võimalikult ette ja sobitage see kohale tööriista talle alt. Paigaldage katteplaati kasutades pinnuliseks muutumise vastane seadis katteplaadile.

⚠HOIATUS:

- Pinnuliseks muutumise vastast seadist ei saa kasutada kaldlõigetegemisel.

Tolmu eemaldamine

Et vältida liigse prahi teket, on soovitatav kasutada tolmuotsaku (valikuline).

Joon.10

Toimige tolmuotsaku tööriista külge kinnitamiseks järgmiselt: sisestage tolmuotsaku konks tallas olevasse auku.

Joon.11

Tolmuotsaku kinnitamiseks pingutage tolmuotsaku ees paiknevat pitskruvi.

Tolmuotsaku saab paigaldada kas talle vasakule või paremale küljele.

Joon.12

Ühendage seejärel tolmuotsakuga Makita tolmuimeja.

TÖÖRIISTA KASUTAMINE

⚠HOIATUS:

- Tald peab alati toetuma töödeldavale detailile. Selle nõude eiramise tagajärjel võib saeleht katki minna ning tööriista kasutaja võib saada tõsiselt vigastada.

MÄRKUS:

- Kui tööriistaga töötatakse järjest seni, kuni akukassett on tühi, laske tööriistal enne uue akuga töö jätkamist 15 minutit seista.

Joon.13

Lülitage tööriist sisse, ilma et saeleht töödeldava detaili vastu puutuks ja oodake, kuni saeleht saavutab täiskiruse. Toetage seejärel tald kindlalt töödeldavale detailile ja liigutage tööriista ettevaatlikult edasi piki eelnevalt töödeldavale detailile märgitud lõikejoont. Juhtige kaarjaid lõikeid tehes tööriista edasi väga aeglaselt.

Kaldlõikamine

Joon.14

△HOIATUS:

- Enne aluse kallutamist kandke alati hoolt selle eest, et tööriist oleks välja lülitatud ja akukassett korpuse küljest eemaldatud.

Saate kaldu seatud tallaga teha kaldlõikeid iga nurga all vahemikus 0° kuni 45° (vasak või parem).

Joon.15

Talla kallutamiseks keerake talla taga paiknev polt kuuskantvõtmega lahti. Nihutage tald niimoodi, et polt asetseks tallas oleva kaldservalise pülu keskel.

Joon.16

Kallutage tald soovitud kaldnurga saavutamiseni. Ülekande korpuse V-soon näitab kaldnurka kraadides. Pingutage seejärel talla kinnitamiseks polti kindlalt.

Tasalõiked talla esiservaga

Joon.17

Keerake kuuskantvõtmega talla all olevat polti lahtipoole ja libistage tald võimalikult taha. Pingutage seejärel talla kinnitamiseks polti.

Väljalõiked

Väljalõikeid saab teha meetodil A või B.

A. Läheteaugu puurimine:

Joon.18

- Puurige eelnevalt 12 mm või suurema diameetriga läheteauk selliste seesmistest väljalõigete jaoks, mille puhul te ei tee servast algavat sisseviivat lõiget. Sisestage saeleht lõikamise alustamiseks sellesse auku.

B. Lõikamine tera töödeldavas detaili vajutades:

Joon.19

- Läheteauku ei ole vaja puurida ega sisseviivat lõiget teha, kui toimite ettevaatlikult järgmiselt.
1. Kallutage tööriist üles talla eesmisele servale selliselt, et saelehe tipp paikneks parajasti töödeldava detaili pinna kohal.
 2. Suruge tööriistale selliselt, et talla esiserv ei liiguks, kui tööriista sisse lülitate, ja laske tööriista tagumine ots aeglaselt allapoole.
 3. Kui saeleht töödeldavas detaili tungib, laske tööriista tald aeglaselt alla töödeldava detaili pinnale.
 4. Viige lõikamine lõpule tavalisel viisil.

Servade viimistlemine

Joon.20

Liigutage saelehte servade viimistlemiseks või mõõtmete parandamiseks kergelt piki lõigatud servasid.

Metalli lõikamine

Kasutage metalli lõigates alati sobivat jahutusvedelikku (jahutus-määrdevedelikku). Selle nõude eiramise tagajärjel kulub saeleht oluliselt rohkem.

Jahutusvedeliku kasutamise asemel võib määrida töödeldava detaili alumist poolt.

Lõikejuhtjoolonlause komplekt (eraldi tellitav tarvik)

△HOIATUS:

- Enne tarvikute lisamist või eemaldamist kandke alati hoolt selle eest, et tööriist oleks välja lülitatud ja akukassett korpuse küljest eemaldatud.

1. Sirged lõiked

Joon.21

Pidevalt 160 mm või väiksemaid laiusi lõigates tagab lõikejuhtjoolonlause kasutamine kiire, puhta ja sirge tulemuse saavutamise lõikamisel.

Joon.22

Paigaldamiseks sisestage lõikejuhtjoolonlaud tööriista talla küljel olevasse ristkülikukujulisse auku selliselt, et juhtjoolonlause juhik oleks suunatud alla. Lükake lõikejuhtjoolonlaud soovitud lõikelaiuse asendisse. Seejärel pingutage polti, et see kinnitada.

2. Ringikujulised lõiked

Joon.23

Joon.24

Paigaldage lõikejuhtjoolonlaud järgmiselt, kui lõikate 170 mm või väiksema raadiusega ringe või kaari.

1. Sisestage lõikejuhtjoolonlaud talla küljel olevasse ristkülikukujulisse auku selliselt, et juhtjoolonlause juhik oleks suunatud üles. Sisestage ümar juhik tihvt läbi ühe juhtjoolonlause juhikus olevast kahest august. Keerake tihvt kinnitamiseks tihvtile keermesnupp.
2. Libistage nüüd lõikejuhtjoolonlaud soovitud lõikeraadiusele ja pingutage polti selle kohale kinnitamiseks. Liigutage tald seejärel võimalikult ette.

MÄRKUS:

- Kasutage ringe või kaari lõigates alati saelehte nr B-17, B-18, B-26 või B-27.

Juhrtrööpa adapteri komplekt (valikuline tarvik)

Joon.25

Sirgelt lõigates või paralleelselt ja ühtlase laiusega lõigates tagab juhrtrööpa ja juhrtrööpa adapteri kasutamine kiire ja puhta tulemuse saavutamise lõikamisel.

Toimige juhrtrööpa adapteri paigaldamiseks järgmiselt: sisestage mõõtlatt võimalikult sügavalt tallas olevasse nelinurksesse auku. Pingutage polt kindlalt kuuskantvõtmega.

Joon.26

Seadke juhrtrööpa adapter juhrtrööpa rööpale. Sisestage mõõtlatt juhrtrööpa adapteri nelinurksesse auku. Seadke tald juhrtrööpa kõrvale ja pingutage polti kindlalt.

Joon.27

⚠️HOIATUS:

- Kasutage juhtrööbast ja juhtrööpa adapterit kasutades alati saelehte nr B-8, B-13, B-16, B-17 või 58.

HOOLDUS

⚠️HOIATUS:

- Kandke alati enne kontroll- või hooldustoimingute teostamist hoolt selle eest, et tööriist oleks välja lülitatud ja akukassett korpuse küljest eemaldatud.
- Ärge kunagi kasutage bensiini, vedeldit, alkoholi ega midagi muud sarnast. Selle tulemuseks võib olla lülitumine, deformatsioon või pragunemine.

Toote OHUTUSE ja TÖÖKINDLUSE tagamiseks tuleb vajalikud remonttööd, muud hooldus- ja reguleerimistööd lasta teha Makita volitatud teeninduskeskustes. Alati tuleb kasutada Makita varuosi.

VALIKULISED TARIKUD

⚠️HOIATUS:

- Neid tarvikuid ja lisaseadiseid on soovitatav kasutada koos Makita tööriistaga, mille kasutamist selles kasutusjuhendis kirjeldatakse. Muude tarvikute ja lisaseadiste kasutamisega kaasneb vigastada saamise oht. Kasutage tarvikuid ja lisaseadiseid ainult otstarvetel, milleks need on ette nähtud.

Saate vajadusel kohalikust Makita teeninduskeskusest lisateavet nende tarvikute kohta.

- Tikksae lehed
- Kuuskantvõti 4
- Lõikejuhtjoonlaua (juhikmõõtlaua) komplekt
- Juhtrööpa adapteri komplekt
- Juhtrööpa komplekt
- Pinnuliseks muutumise vastane seadis
- Katteplaat
- Tolmuotsaku komplekt
- Makita algupärane aku ja laadija

MÄRKUS:

- Mõned nimekirjas loetletud tarvikud võivad kuuluda standardvarustusse ning need on lisatud tööriista pakendisse. Need võivad riikide lõikes erineda.

РУССКИЙ ЯЗЫК (Оригинальная инструкция)

Объяснения общего плана

1-1. Красный индикатор	10-1. Пылесборный патрубок	17-1. Основание
1-2. Кнопка	10-2. Основание	17-2. Шестигранный ключ
1-3. Блок аккумулятора	11-1. Винт зажима	17-3. Болт
2-1. Звездочка	12-1. Пылесборный патрубок	18-1. Начальное отверстие
3-1. Рычаг переключения резки	12-2. Шланг для пылесоса	21-1. Направляющая планка
4-1. Переключатель блокировки	13-1. Линия отреза	22-1. Шестигранный ключ
4-2. Переключатель работы/ожидания	13-2. Основание	22-2. Болт
5-1. Поворотный регулятор скорости	15-1. Основание	22-3. Направляющая
6-1. Лезвие ножовочной пилы	15-2. Шестигранный ключ	24-1. Направляющая
7-1. Основание	15-3. Болт	24-2. Резьбовая ручка
7-2. Шестигранный ключ	16-1. Косой разрез	24-3. Круглый направляющий штифт
8-1. Закрывающая пластина	16-2. Основание	26-1. Болт
8-2. Основание	16-3. Болт	26-2. Направляющая
9-1. Устройство против раскалывания	16-4. Градуировка	27-1. Адаптер направляющего рельса
9-2. Основание	16-5. V-разрез	27-2. Винт
	16-6. Корпус редуктора	27-3. Направляющий рельс

ТЕХНИЧЕСКИЕ ХАРАКТЕРИСТИКИ

Модель		DJV141	DJV181
Длина хода		26 мм	26 мм
Макс. Режущие возможности	Дерево	135 мм	135 мм
	Мягкая сталь	10 мм	10 мм
	Алюминий	20 мм	20 мм
Ходов в минуту (мин ⁻¹)		800 - 3 500	800 - 3 500
Общая длина		280 мм	298 мм
Вес нетто		2,4 кг	2,5 кг
Номинальное напряжение		14,4 В пост. Тока	18 В пост. Тока

• Благодаря нашей постоянно действующей программе исследований и разработок, указанные здесь технические характеристики могут быть изменены без предварительного уведомления.

• Технические характеристики могут различаться в зависимости от страны.

• Масса в соответствии с процедурой ЕРТА 01/2003

ENE019-1

ENG900-1

Назначение

Данный инструмент предназначен для распиливания материалов из древесины, пластмассы и металла. В результате большого количества дополнительных принадлежностей и пильных дисков, инструмент можно использовать для различных целей и он хорошо подходит для изогнутых или круговых вырезов.

ENG905-1

Шум

Типичный уровень взвешенного звукового давления (A), измеренный в соответствии с EN60745:

Уровень звукового давления (L_{pA}): 78 дБ (A)

Погрешность (K): 3 дБ (A)

Уровень шума при выполнении работ может превышать 80 дБ (A).

Используйте средства защиты слуха

Вибрация

Суммарное значение вибрации (сумма векторов по трем осям) определяется по следующим параметрам EN60745:

Рабочий режим: распиливание досок
Распространение вибрации ($a_{h,v}$): 6,5 м/с²
Погрешность (K): 1,5 м/с²

Рабочий режим: резка листового металла
Распространение вибрации ($a_{h,m}$): 5,0 м/с²
Погрешность (K): 1,5 м/с²

ENG901-1

• Заявленное значение распространения вибрации измерено в соответствии со стандартной методикой испытаний и может быть использовано для сравнения инструментов.

• Заявленное значение распространения вибрации можно также использовать для предварительных оценок воздействия.

⚠ ПРЕДУПРЕЖДЕНИЕ:

- Распространение вибрации во время фактического использования электроинструмента может отличаться от заявленного значения в зависимости от способа применения инструмента.
- Обязательно определите меры безопасности для защиты оператора, основанные на оценке воздействия в реальных условиях использования (с учетом всех этапов рабочего цикла, таких как выключение инструмента, работа без нагрузки и включение).

ENH101-17

Только для европейских стран

Декларация о соответствии ЕС

Makita заявляет, что следующее устройство (устройства):

Обозначение устройства:

Аккумуляторный Лобзик

Модель / тип: DJV141, DJV181

Соответствует (-ют) следующим директивам ЕС:
2006/42/ЕС

изготовлены в соответствии со следующим стандартом или нормативными документами:

EN60745

Технический файл в соответствии с документом 2006/42/ЕС доступен по адресу:

Makita, Jan-Baptist Vinkstraat 2, 3070, Belgium

31.12.2013



000331

Ясуси Фукайа (Yasushi Fukaya)

Директор

Makita, Jan-Baptist Vinkstraat 2, 3070, Belgium

GEA010-1

Общие рекомендации по технике безопасности для электроинструментов

⚠ ПРЕДУПРЕЖДЕНИЕ Ознакомьтесь со всеми инструкциями и рекомендациями по технике безопасности. Невыполнение инструкций и рекомендаций может привести к поражению электротоком, пожару и/или тяжелым травмам.

Сохраните брошюру с инструкциями и рекомендациями для дальнейшего использования.

ПРАВИЛА ТЕХНИКИ БЕЗОПАСНОСТИ ПРИ ЭКСПЛУАТАЦИИ АККУМУЛЯТОРНОГО ЛОБЗИКА

1. Если при выполнении работ существует риск контакта режущего инструмента со скрытой электропроводкой, держите электроинструмент за специально предназначенные изолированные поверхности. Контакт с проводом под напряжением приведет к тому, что металлические детали инструмента также будут под напряжением, что приведет к поражению оператора электрическим током.
2. Для фиксации разрезаемой детали на устойчивой поверхности используйте зажимы или другие соответствующие приспособления. Никогда не держите распиливаемые детали в руках и не прижимайте их к телу, так как это не обеспечит устойчивого положения детали и может привести к потере контроля над инструментом.
3. Всегда надевайте защитные очки или защитную маску для лица. Обычные или солнцезащитные очки НЕ ЯВЛЯЮТСЯ защитными очками.
4. Избегайте попадания режущего инструмента на гвозди. Перед пилением осмотрите деталь и убедитесь в отсутствии гвоздей.
5. Не распиливайте детали, превышающие возможности инструмента.
6. Убедитесь в наличии свободного пространства за распиливаемой деталью, чтобы полотно не уперлось в пол, верстак и т. п.
7. Крепко держите инструмент.
8. Перед включением выключателя убедитесь в том, что лезвие не касается обрабатываемой детали.
9. Руки должны находиться на расстоянии от движущихся деталей.
10. Не оставляйте работающий инструмент без присмотра. Включайте инструмент только тогда, когда он находится в руках.
11. Перед извлечением полотна из детали всегда выключайте инструмент и ждите остановки движения полотна.
12. Сразу после окончания работ не прикасайтесь к полотну или разрезаемой детали. Они могут быть очень горячими, что приведет к ожогам кожи.
13. Без необходимости не эксплуатируйте инструмент без нагрузки.

14. Некоторые материалы могут содержать токсичные химические вещества. Примите соответствующие меры предосторожности, чтобы избежать вдыхания или контакта с кожей таких веществ. Соблюдайте требования, указанные в паспорте безопасности материала.
15. Всегда используйте соответствующую пылезащитную маску/респиратор для защиты дыхательных путей от пыли разрезаемых материалов.

СОХРАНИТЕ ДАННЫЕ ИНСТРУКЦИИ.

⚠ ПРЕДУПРЕЖДЕНИЕ:

НЕ ДОПУСКАЙТЕ, чтобы удобство или опыт эксплуатации данного устройства (полученный от многократного использования) доминировали над строгим соблюдением правил техники безопасности при обращении с этим устройством. НЕПРАВИЛЬНОЕ ИСПОЛЬЗОВАНИЕ инструмента или несоблюдение правил техники безопасности, указанных в данном руководстве, может привести к тяжелой травме.

ENC007-8

ВАЖНЫЕ ИНСТРУКЦИИ ПО ТЕХНИКЕ БЕЗОПАСНОСТИ ДЛЯ АККУМУЛЯТОРНОГО БЛОКА

1. Перед использованием аккумуляторного блока прочитайте все инструкции и предупреждающие надписи на (1) зарядном устройстве, (2) аккумуляторном блоке и (3) инструменте, работающем от аккумуляторного блока.
2. Не разбирайте аккумуляторный блок.
3. Если время работы аккумуляторного блока значительно сократилось, немедленно прекратите работу. В противном случае, может возникнуть перегрев блока, что приведет к ожогам и даже к взрыву.
4. В случае попадания электролита в глаза, промойте их обильным количеством чистой воды и немедленно обратитесь к врачу. Это может привести к потере зрения.
5. Не замыкайте контакты аккумуляторного блока между собой:
 - (1) Не прикасайтесь к контактам какими-либо токопроводящими предметами.
 - (2) Не храните аккумуляторный блок в контейнере вместе с другими металлическими предметами, такими как гвозди, монеты и т. п.
 - (3) Не допускайте попадания на аккумуляторный блок воды или дождя.

Замыкание контактов аккумуляторного блока между собой может привести к возникновению большого тока, перегреву, возможным ожогам и даже разрыву блока.

6. Не храните инструмент и аккумуляторный блок в местах, где температура может достигать или превышать 50 ° C (122 ° F).
7. Не бросайте аккумуляторный блок в огонь, даже если он сильно поврежден или полностью вышел из строя. Аккумуляторный блок может взорваться под действием огня.
8. Не роняйте и не ударяйте аккумуляторный блок.
9. Не используйте поврежденный аккумуляторный блок.
10. Выполняйте требования местного законодательства относительно утилизации аккумуляторного блока.

СОХРАНИТЕ ДАННЫЕ ИНСТРУКЦИИ.

Советы по обеспечению максимального срока службы аккумуляторного блока

1. Заряжайте аккумуляторный блок до того, как он полностью разрядится. В случае потери мощности при эксплуатации инструмента, прекратите работу и зарядите аккумуляторный блок.
2. Никогда не заряжайте полностью заряженный аккумуляторный блок. Перезарядка сокращает срок службы блока.
3. Заряжайте аккумуляторный блок при комнатной температуре в пределах от 10 ° C до 40 ° C (от 50 ° F до 104 ° F). Перед зарядкой дайте горячему аккумуляторному блоку остыть.
4. Если инструмент не используется в течение длительного времени, заряжайте аккумуляторный блок один раз в шесть месяцев.

ОПИСАНИЕ ФУНКЦИОНИРОВАНИЯ

⚠️ ПРЕДУПРЕЖДЕНИЕ:

- Перед регулировкой или проверкой функционирования всегда отключайте инструмент и вынимайте блок аккумуляторов.

Установка или снятие блока аккумуляторов

Рис.1

⚠️ ПРЕДУПРЕЖДЕНИЕ:

- Обязательно выключайте инструмент перед установкой и извлечением аккумуляторного блока.
- При установке или снятии аккумуляторного блока надежно удерживайте инструмент и аккумуляторный блок. Иначе инструмент или аккумуляторный блок могут выскользнуть из рук, что может привести к травмам или повреждению инструмента и аккумуляторного блока.

Для снятия аккумуляторного блока нажмите кнопку на лицевой стороне и извлеките блок.

Для установки аккумуляторного блока совместите выступ блока с пазом в корпусе и задвиньте его на место. Устанавливайте блок до упора так, чтобы он зафиксировался на месте с небольшим щелчком. Если вы можете видеть красный индикатор на верхней части клавиши, аккумуляторный блок не полностью установлен на месте.

⚠️ ПРЕДУПРЕЖДЕНИЕ:

- Обязательно устанавливайте аккумуляторный блок до конца, чтобы красный индикатор не был виден. В противном случае аккумуляторный блок может выпасть из инструмента и нанести травму вам или другим людям.
- Не прилагайте чрезмерных усилий при установке аккумуляторного блока. Если блок не двигается свободно, значит он вставлен неправильно.

Система защиты аккумуляторной батареи (ионно-литиевый аккумуляторный блок со звездочкой)

Рис.2

В ионно-литиевых аккумуляторных блоках со звездочкой предусмотрена система защиты. Она автоматически отключает питание для продления срока службы аккумуляторного блока.

Инструмент автоматически остановится во время работы при возникновении указанных ниже ситуаций:

- Перегрузка:
Из-за способа эксплуатации инструмент потребляет очень большое количество тока.
В этом случае нажмите переключатель ВКЛ./ВЫКЛ. на инструменте и прекратите использование, повлекшее перегрузку инструмента. Затем нажмите переключатель ВКЛ./ВЫКЛ. еще раз для перезапуска.
Если инструмент не включается, значит, перегрелся аккумуляторный блок. В этом случае перед повторным нажатием переключателя ВКЛ./ВЫКЛ. дождитесь, пока аккумулятор остынет.
- Низкое напряжение аккумуляторной батареи:
Уровень оставшегося заряда аккумулятора слишком низкий и инструмент не работает. В этом случае снимите и зарядите аккумуляторный блок.

Выбор действия резки

Рис.3

Данный инструмент можно использовать для орбитальной или прямолинейной (вверх и вниз) резки. Действие орбитальной резки бросает лезвие вперед по удару резки и значительно увеличивает скорость резки.

Для изменения действия резки, просто поверните рычаг переключения действия в желаемое положение. См. таблицу для выбора соответствующего действия резки.

Положение	Действие резки	Применение
0	Резка по прямой линии	Для резки мягкой, нержавеющей стали и пластмассы. Для чистовых резов в дереве и фанере.
I	Резка с небольшим радиусом	Для резки мягкой стали, алюминия и твердого дерева.
II	Резка со средним радиусом	Для резки дерева и фанеры. Для быстрой резки алюминия и мягкой стали.
III	Резка с большим радиусом	Для быстрой резки дерева и фанеры.

006376

Действие выключателя

Рис.4

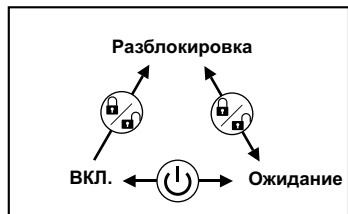

013945

Для запуска инструмента:

Нажмите переключатель блокировки для перевода инструмента в режим ожидания. В этом случае также загорается лампа.

Нажмите переключатель работы/ожидания для запуска инструмента в режиме ожидания.

Для останова инструмента:

Нажмите переключатель работы/ожидания для останова инструмента и его перевода в режим ожидания.

Нажмите переключатель блокировки для останова инструмента и его перевода в режим разблокировки.

В режиме ожидания нажмите переключатель блокировки для выключения лампы и перевода инструмента в режим разблокировки.

Примечание:

- Когда инструмент находится в режиме ожидания, лампа продолжает гореть.
- Если инструмент не используется в течение 10 секунд в режиме ожидания, он автоматически переводится в режим разблокировки (лампа при этом гаснет).

Включение ламп

⚠ПРЕДУПРЕЖДЕНИЕ:

- Не смотрите на источник освещения и не допускайте прямого попадания света в глаза.

Для включения лампы нажмите переключатель блокировки.

Повторное нажатие переключателя блокировки приводит к останову инструмента (лампа при этом гаснет).

Примечание:

- Используйте сухую ткань для очистки грязи с линзы лампы. Следите за тем, чтобы не поцарапать линзу лампы, так как это может уменьшить освещение.
- При перегрузке инструмента лампа начинает мигать. Перед продолжением работы убедитесь, что инструмент полностью остыл.

Диск регулировки скорости

Рис.5

Обороты инструмента можно плавно регулировать вращением диска регулировки скорости. Максимальной скорости соответствует положение 6, а минимальной – 1.

См. таблицу для выбора надлежащей скорости для разрезаемой обрабатываемой детали. Однако надлежащая скорость может быть разной в зависимости от толщины обрабатываемой детали. В общем плане, более высокие скорости позволяют резать обрабатываемые детали быстрее, но срок службы лезвий сократится.

Обрабатываемая деталь для резки	Число на регулировочном диске
Дерево	4 - 6
Мягкая сталь	3 - 6
Нержавеющая сталь	3 - 4
Алюминий	3 - 6
Пластмасса	1 - 4

013925

⚠ПРЕДУПРЕЖДЕНИЕ:

- Диск регулировки скорости можно поворачивать только до цифры 6 и обратно до 1. Не пытайтесь повернуть его дальше 6 или 1, так как функция регулировки скорости может выйти из строя.

Примечание:

- При переведении диска регулировки скорости в положение 3 и выше происходит автоматическое снижение оборотов без нагрузки для уменьшения вибрации во время работы без нагрузки. При поступлении нагрузки обороты инструмента достигают заданного значения. Впоследствии обороты инструмента поддерживаются на заданной скорости до выключения инструмента. При низкой температуре и повышении вязкости смазки данная функция инструмента может не работать даже при работающем электродвигателе.

МОНТАЖ

⚠ПРЕДУПРЕЖДЕНИЕ:

- Перед проведением каких-либо работ с инструментом всегда проверяйте, что инструмент отключен, а блок аккумуляторов снят.

Установка или снятие пильного диска

⚠ПРЕДУПРЕЖДЕНИЕ:

- Всегда счищайте все щепки или инородный материал, прилипший к лезвию и/или держателю лезвия. Несоблюдение данного требования может привести к недостаточной затяжке лезвия и серьезной травме.

- Не касайтесь лезвия или обрабатываемой детали сразу же после работы; они могут быть очень горячими и обжечь кожу.
- Крепко затягивайте пыльное лезвие. Несоблюдение данного требования может привести к серьезной травме.
- Если Вы хотите снять лезвие, соблюдайте осторожность, чтобы не поранить пальцы верхней частью лезвия или краями обрабатываемой детали.

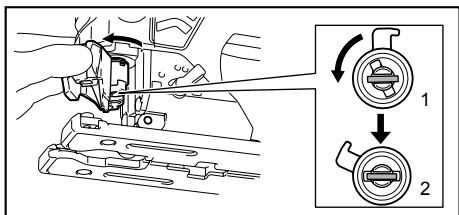

1. Зафиксированное положение
2. Разомкнутое положение

013992

Перед установкой лезвия убедитесь, что держатель лезвия переведен в открытое положение.

Чтобы установить лезвие, вставьте его в держатель до фиксации (зубьями вперед). Держатель лезвия переместится в положение фиксации автоматически, и лезвие будет зафиксировано. Слегка потяните за лезвие, чтобы убедиться, что оно не выпадет во время работы.

⚠️ ПРЕДУПРЕЖДЕНИЕ:

- Не открывайте открыватель инструмента слишком сильно, иначе это приведет к повреждению инструмента.

Рис.6

Чтобы снять лезвие, нажмите на устройство открывания инструмента вперед до упора. Это позволяет освободить лезвие.

Примечание:

- Иногда смазывайте ролик.

Хранение шестигранного ключа

Рис.7

Когда шестигранный ключ не используется, храните его, как показано на рисунке, чтобы не потерять.

Крышка

Рис.8

Используйте крышку при резке декоративной фанеры, пластмассы и т.д. Она защищает чувствительные или тонкие поверхности от повреждений. Устанавливайте ее на заднюю часть основания инструмента.

Устройство против раскалывания

Рис.9

Для обеспечения резки без расколов можно использовать устройство против раскалывания. Чтобы установить устройство против раскалывания, полностью подвиньте основание вперед и вставьте устройство с задней части основания инструмента. Если Вы используете крышку, установите устройство против раскалывания на крышку.

⚠️ ПРЕДУПРЕЖДЕНИЕ:

- При осуществлении разрезов со скосом устройство против раскалывания использовать нельзя.

Сбор пыли

Для "чистого" распиливания рекомендуем пользоваться противопылевой насадкой (дополнительное приспособление).

Рис.10

Для крепления сопла для пыли к инструменту, вставьте крючок сопла для пыли в отверстие в основании.

Рис.11

Чтобы зафиксировать сопло для пыли, затяните винт хомута в передней части сопла.

Сопло для пыли можно устанавливать либо с левой, либо с правой стороны основания.

Рис.12

Затем подключите пылесос Makita к соплу для пыли.

ЭКСПЛУАТАЦИЯ

⚠️ ПРЕДУПРЕЖДЕНИЕ:

- Всегда держите основание заподлицо с обрабатываемой деталью. Несоблюдение данного требования может привести к поломке лезвия и серьезной травме.

Примечание:

- Если инструмент эксплуатировался непрерывно до разряда блока аккумуляторов, сделайте перерыв на 15 минут перед началом работы с заряженным аккумулятором.

Рис.13

Включите инструмент, когда лезвие ничего не касается, и подождите, пока лезвие не достигнет полной скорости. Затем положите основание на обрабатываемую деталь и медленно перемещайте инструмент вперед по заранее нанесенной линии отреза.

При выполнении фигурных разрезов ведите инструмент очень медленно.

Рез под углом

Рис.14

⚠️ПРЕДУПРЕЖДЕНИЕ:

- Перед наклоном основания всегда проверяйте, что инструмент отключен, а блок питания вынут. При наклонном основании Вы можете делать косые вырезы под любым углом в диапазоне от 0° до 45° (влево или вправо).

Рис.15

Чтобы наклонить основание, ослабьте болт в задней части основания с помощью шестигранного ключа. Переместите основание так, чтобы болт находился в центре наклонного отверстия в основании.

Рис.16

Наклоните основание на желаемый угол скоса. V-образный надрез на корпусе механизма указывает угол скоса в градуировке. Затем крепко затяните болт для закрепления основания.

Прямые разрезы заподлицо

Рис.17

Открутите болт в задней части основания шестигранным ключом и сдвиньте основание до конца назад. Затем затяните болт для закрепления основания.

Вырезы

Вырезы можно делать с помощью одного из двух методов - либо А, либо В.

А) Сверление начального отверстия:

Рис.18

- Для внутренних вырезов без начального врезания с края, высверлите предварительно отверстие диаметром 12 мм или более. Вставьте лезвие в это отверстие для начала резки.

В) Врезание:

Рис.19

- Вам не нужно будет просверливать начальное отверстие или делать врезку, если Вы внимательно сделаете следующее.
1. Поднимите инструмента за передний край основания, расположив острие лезвия непосредственно над поверхностью обрабатываемой детали.
 2. Надавите на инструмент, чтобы передний край основания не сдвинулся, когда Вы включите инструмент, и медленно опустите заднюю часть.
 3. По мере врезания лезвия в обрабатываемую деталь, опускайте основание инструмента на поверхность обрабатываемой детали.
 4. Завершите вырез обычным образом.

Обработка краев

Рис.20

Для обработки краев или размерной регулировки, слегка проведите лезвием по вырезанным краям.

Резка металла

Всегда используйте подходящее охлаждающее вещество (масло для резки) при резке металла. Несоблюдение данного требования приведет к значительному износу лезвия. Вместо использования охлаждающего вещества можно смазать обратную поверхность обрабатываемой детали.

Комплект направляющей планки (поставляется отдельно)

⚠️ПРЕДУПРЕЖДЕНИЕ:

- Перед установкой или снятием дополнительных принадлежностей выключите инструмент и извлеките блок аккумуляторной батареи.

1. Прямые разрезы

Рис.21

При многократной резке в глубину до 160 мм или менее, использование направляющей планки позволит добиться быстрых, чистых, прямых разрезов.

Рис.22

Для установки вставьте направляющую планку в прямоугольное отверстие сбоку основания инструмента (ограждение направляющей должно быть обращено вниз). Сдвиньте направляющую планку на необходимую ширину резки, после чего затяните болт для фиксации планки.

2. Круговые вырезы

Рис.23

Рис.24

При резке кругов или дуг радиусом в 170 мм или менее, установите направляющую планку следующим образом.

1. Вставьте направляющую планку в квадратное отверстие сбоку основания, при этом направляющая должна смотреть вверх. Вставьте штифт круговой направляющей в любое из двух отверстий в направляющей планке. Накрутите резьбовую рукоятку на штифт для его крепления.
2. Затем сдвиньте направляющую планку на желаемый радиус выреза и затяните болт для его фиксации на месте. После этого сдвиньте основание вперед до конца.

Примечание:

- При вырезке кругов или дуг всегда пользуйтесь лезвиями № В-17, В-18, В-26 или В-27.

Комплект адаптера направляющего рельса (поставляется отдельно)

Рис.25

При резке параллельно и одинаковой ширины или при прямой резке, использование направляющего рельса и адаптера направляющего рельса обеспечит быстрые и чистые вырезы.

Для установки адаптера направляющего рельса, вставьте линейку в квадратное отверстие основания до упора. Крепко закрутите болт шестигранным ключом.

Рис.26

Установит адаптер направляющего рельса на направляющий рельс. Вставьте линейку в квадратное отверстие адаптера направляющего рельса. Положите основание сбоку от направляющего рельса и крепко затяните болт.

Рис.27

ПРЕДУПРЕЖДЕНИЕ:

- Всегда используйте лезвия № В-8, В-13, В-16, В-17 или 58 при использовании направляющего рельса и адаптера направляющего рельса.

ТЕХОБСЛУЖИВАНИЕ

ПРЕДУПРЕЖДЕНИЕ:

- Перед проведением проверки или работ по техобслуживанию, всегда проверяйте, что инструмент выключен, а блок аккумуляторов вынут.
- Запрещается использовать бензин, лигроин, растворитель, спирт и т.п. Это может привести к изменению цвета, деформации и появлению трещин.

Для обеспечения БЕЗОПАСНОСТИ и НАДЕЖНОСТИ оборудования, ремонт, любое другое техобслуживание или регулировку необходимо производить в уполномоченных сервис-центрах Makita, с использованием только сменных частей производства Makita.

ДОПОЛНИТЕЛЬНЫЕ ПРИНАДЛЕЖНОСТИ

ПРЕДУПРЕЖДЕНИЕ:

- Эти принадлежности или насадки рекомендуется использовать вместе с вашим инструментом Makita, описанным в данном руководстве. Использование каких-либо других принадлежностей или насадок может представлять опасность получения травм. Используйте принадлежность или насадку только по указанному назначению.

Если вам необходимо содействие в получении дополнительной информации по этим принадлежностям, свяжитесь со своим местным сервис-центром Makita.

- Лезвия ножовочных пил
- Шестигранный ключ 4
- Комплект направляющей планки (направляющей линейки)
- Комплект адаптера направляющего рельса
- Комплект направляющего рельса
- Устройство против раскалывания
- Крышка
- Сопло для пыли в сборе
- Оригинальный аккумулятор и зарядное устройство Makita

Примечание:

- Некоторые элементы списка могут входить в комплект инструмента в качестве стандартных приспособлений. Они могут отличаться в зависимости от страны.

Makita Jan-Baptist Vinkstraat 2, 3070, Belgium
Makita Corporation Anjo, Aichi, Japan