

amazonbasics

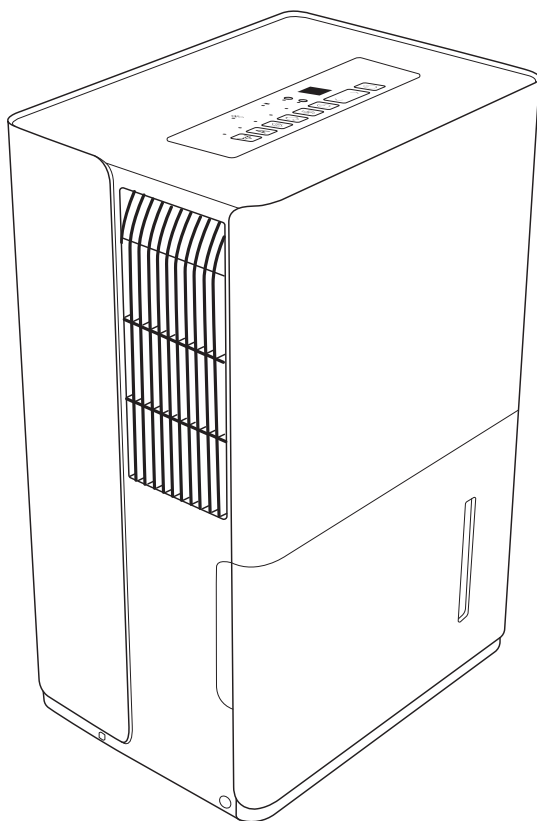

Dehumidifier - Energy Star Certified

Deshumidificador - Certificación Energy Star

Déshumidificateur - Certifié Energy Star

B07XHQQ95Y / B07XKGLMR8 / B07XKGM4D4

English	3
Español	24
Français	47



IMPORTANT SAFEGUARDS



Read these instructions carefully and retain them for future use. If this product is passed to a third party, then these instructions must be included.

When using electrical appliances, basic safety precautions should always be followed to reduce the risk of fire, electric shock, and/or injury to persons including the following:

⚠ WARNING Risk of injury! Do not use the water collected in the water tank for drinking purposes. It is not sanitary and could cause illness or personal injury hazard.

⚠ WARNING System contains refrigerant under very high pressure. Do not tamper with the system. It must be serviced by qualified persons only.

- This appliance is not intended for use by persons (including children) with reduced physical, sensory or mental capabilities, or lack of experience and knowledge, unless they have been given supervision or instruction concerning use of the appliance by a person responsible for their safety.
- Children should be supervised to ensure that they do not play with the product.
- Do not block air inlets and/or air outlets.
- Do not operate with wet hands.
- Do not disassemble or modify the product.
- Always switch off the product before pulling the power plug out of the wall outlet.
- This product shall be installed in accordance with national wiring regulations.
- Do not insert or allow foreign objects to enter any ventilation or exhaust opening as this may cause an electric shock, fire or damage the product.
- Disconnect the plug from the wall outlet when not using the product for a long time.
- Do not operate any appliance with a damaged cord or plug or after the appliance malfunctions, or is dropped or damaged in any manner. Return appliance to the nearest authorized service facility for examination, repair or electrical or mechanical adjustment.
- Keep at least a space of 8" (20 cm) at the sides and the back and 16" (40 cm) at the top and the front of the product.
- The vents shall not be obstructed.

- Use the product on a solid and flat surface.
- Keep the product away from items and furnishings that can be damaged by water (wooden furniture, wallpaper, etc.).

NOTICE Fluorinated greenhouse gases are contained in hermetically sealed equipment. For specific information on the type, the amount and the CO₂ equivalent in tonnes of the fluorinated greenhouse gas (on some models), please refer to the relevant label on the unit itself.

Grounding Instructions

- This product must be grounded while in use to protect the operator from electrical shock. The product is equipped with a 3-conductor cord and a 3-prong grounding-type plug. This product can only be used with a standard 3-prong wall outlet to minimize the possibility of electric shock. Where a 2-prong outlet is encountered, it must be replaced with a properly grounded 3-prong wall outlet.
- Always use dedicated power circuit with a dedicated circuit breaker.
- Before connecting the product to the power supply, check that the power supply voltage and current rating corresponds with the power supply details shown on the product rating label.
- If the power cord is damaged, it must be replaced by the manufacturer, its service agent or similarly qualified persons in order to avoid a hazard.
- Do not modify power cord length or share an outlet with another appliance. This may cause electric shock or fire.
- Do not use the outlet if it is loose or damaged. It may cause electric shock.
- Always plug this product directly into a wall outlet/receptacle. Never use with an extension cord or relocatable power tap (outlet/power strip).

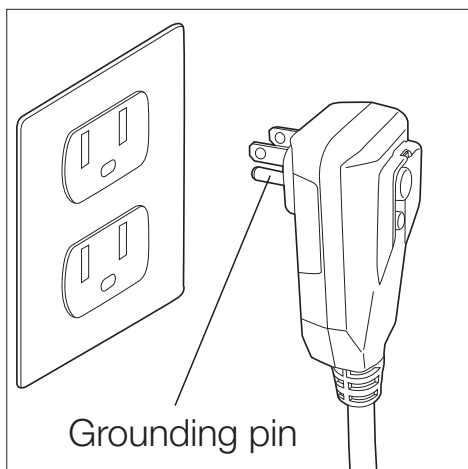

SAVE THESE INSTRUCTIONS

Explanation of Symbols

DANGER

The signal word that indicates a hazard with a high level of risk which, if not avoided, will result in death or serious injury.

WARNING

The signal word that indicates a hazard with a medium level of risk which, if not avoided, could result in death or serious injury.

CAUTION

The signal word that indicates a hazard that if not prevented could result in minor or moderate injury.

NOTICE

Indicates a practical tip, advice or practice not related to personal injury.



This product is ENERGY STAR® certified and helps to save energy and protect the environment. ENERGY STAR® is a program run by the U.S. Environmental Protection Agency and U.S. Department of Energy that promotes energy efficiency.





Intended Use

- This product is intended for dehumidifying indoor rooms, basements or other spaces. It is for preventing mold growth on clothing, cupboards, doors and drawers, condensation on ceiling, walls and windows.
- This product is intended for household use only. It is not intended for commercial use.
- This product is intended to be used in dry indoor areas only.
- No liability will be accepted for damages resulting from improper use or non-compliance with these instructions.

Before First Use

- Check the product for transport damages.
- Remove all the packing materials.
- Take the cord winding (Q) out of the water tank (N) and attach it to the attachment at the back of the product.
- Before connecting the product to the power supply, check that the power supply voltage and current rating corresponds with the power supply details shown on the product rating label.

⚠ DANGER Risk of suffocation! Keep any packaging materials away from children – these materials are a potential source of danger, e.g. suffocation.



Product Description

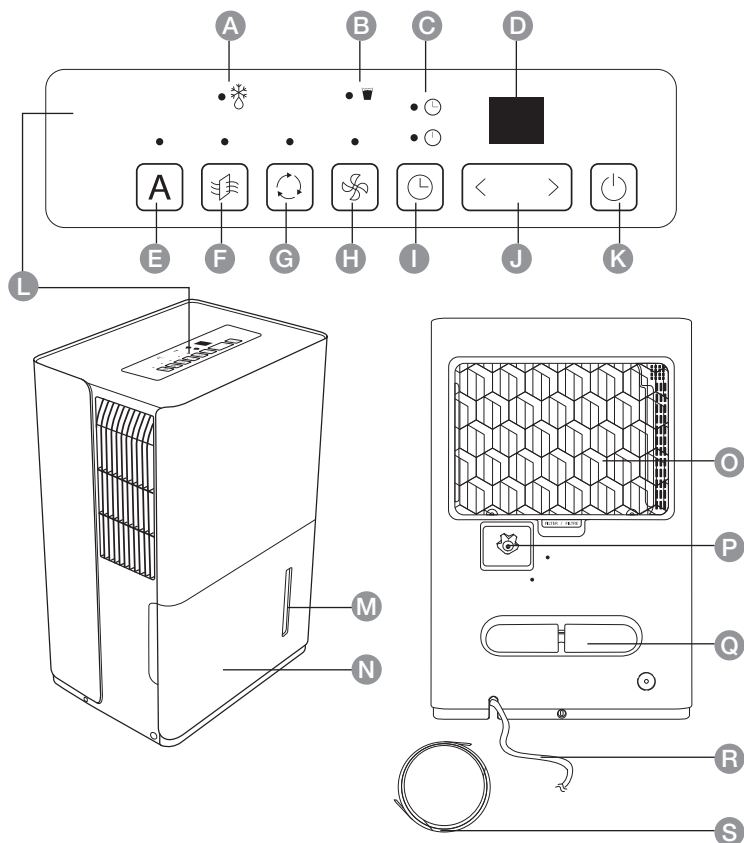

- | | |
|--|-----------------------------------|
| A ❄️ Defrost indicator | K ⏻ On/off button |
| B 🗑️ Full indicator | L Control panel |
| C ⌚ On / ⌚ off timer indicators | M Water level |
| D Display | N Water tank |
| E A Auto button | O Air filter with grille |
| F 🌬️ Filter button | P Drain hose outlet |
| G 🔄 Continuity mode button | Q Cord winding |
| H 🌀 Turbo button | R Power cord with plug |
| I ⌚ Timer button | S 1/4" (6.4 mm) drain hose |
| J < > decrease / increase buttons | |



Operation (Positioning)

Do not place the product in corners, directly at walls or under cabinets. For a proper operation allow at least the distances given below.

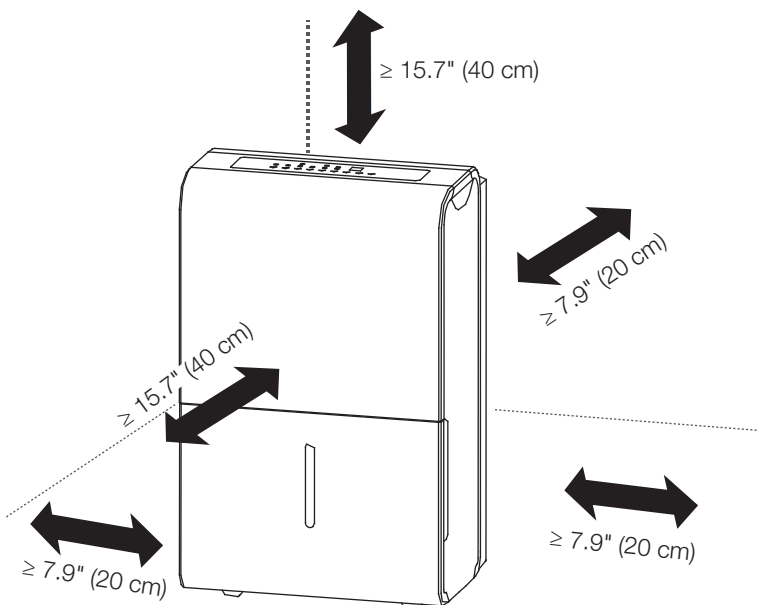





Operation (Control Panel)





NOTICE During normal operation, the display (D) shows the actual room humidity (% RH).



Button	Function
<div data-bbox="308 1152 411 1257" data-label="Image"> </div> <div data-bbox="314 1262 403 1289" data-label="Text"> <p>Auto (E)</p> </div>	<ul style="list-style-type: none"> Press to activate the automatic mode. The button indicator lights up. The product automatically operates dependently on the temperature and humidity to provide the optimum comfort for the user. Press again to deactivate the automatic mode. The button indicator goes off.

NOTICE In this mode a preset humidity value cannot be set manually.

Button	Function
 <p data-bbox="109 296 188 320">Filter (F)</p>	<ul style="list-style-type: none"> • After approx. 250 hours of operation, the indicator over the filter button lights up to remind the user to clean the filter. • After cleaning the filter, press and hold the filter button for 3 seconds to switch the filter indicator off and to zero the filter counter.
 <p data-bbox="87 655 210 743">Continuous operation (G)</p>	<ul style="list-style-type: none"> • Press to toggle between continuous operation and operation on demand. • Button indicator on - Continuous operation: The product operates continuously and absorbs as much humidity as possible. • Button indicator off - Operation on demand: Set manually the desired room humidity with the < > buttons (J). The setting is shown on the display (D). The adjustable value is 35 % RH to 85 % RH. <ul style="list-style-type: none"> – After no button was pressed for 5 seconds, the setting is saved and the display (D) switches to the actual room humidity. – The product switches off, when the desired room humidity is undercut by 1 %. – The product switches on, when the desired room humidity is exceeded by 5 %.
 <p data-bbox="104 1050 193 1074">Turbo (H)</p>	<ul style="list-style-type: none"> • Press to increase the fan speed for a faster room air circulation. The button indicator lights up. • Press again to set the fan speed to normal speed. The button indicator goes off.
 <p data-bbox="109 1377 188 1401">Timer (I)</p>	<ul style="list-style-type: none"> • Set a timer when the product will switch on or off. Press the button to toggle between the on and the off timer. Which timer is actually selected is shown by the timer indicators (C). <ul style="list-style-type: none"> • ☰ on timer • ○ off timer • Set the timer with the < > buttons (K). The setting is shown on the display (D). The adjustable value is 0.5 hour to 24 hours.

(Continue on next page)

Button	Function
	(Continued from previous page)
	<ul style="list-style-type: none"> After no button was pressed for 5 seconds, the setting is saved and the display (D) switches to the actual room humidity or goes off.
	<ul style="list-style-type: none"> When a timer is set the appropriate timer indicator (C) lights up.
	<p>NOTICE The product restarts with its previous settings.</p> <p>NOTICE Both timer can be set simultaneously. Both timer are counting on from the present time. The first possible timer action will be implemented. Thus, it is not possible to set both timer on the same value.</p>
Timer (I)	
	Using the < > (J) buttons:
< > (J)	<ul style="list-style-type: none"> The relative humidity value is inputted in increments of 5. The timer can be set.
	Press to switch the product on/off.
On/off (K)	

Indicator	Description
 Defrosting (A)	Defrosting indicator: The product is defrosting its cooling system.
 Full (B)	Full indicator: The water tank (N) is full.

Operation (Functions)

NOTICE The product does not operate, when the water tank (N) is full or is not placed properly into the housing. In that case the  full indicator (B) lights up, and the display (D) shows an error code.

Switching on/off

- Connect the product to the a suitable socket outlet. The display (D) and the  full indicator (B) shortly light up.

- Press the  on/off button (K) to switch the product on/off.
- Refer to the “Operation (Control Panel)” chapter to make the settings.

Emptying the water tank

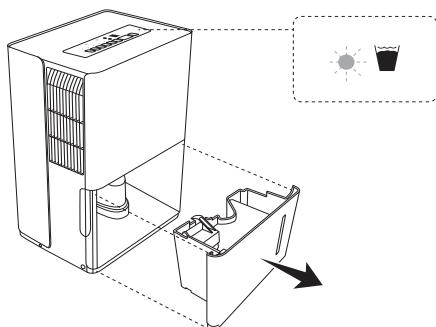

- When the water tank (N) is full the product stops its operation. The  full indicator (B) lights up, and the display (D) shows an error code.
- Hold the water tank (N) on its sides and carefully pull it out.
- Drain the water into a sink.
- Place the water tank (N) properly into the housing.
- The product restarts automatically.

Using a drain hose (continuous drainage)

When using a drain hose, the collected water is drained out of the drain hose outlet (P). No water is collected in the water tank (N).

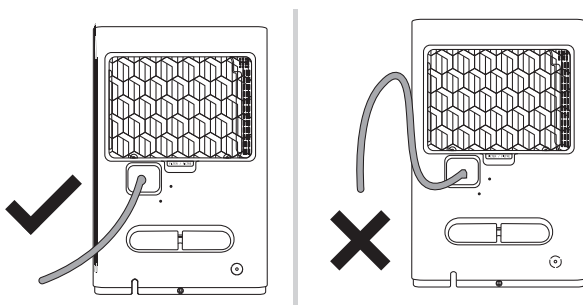

NOTICE The drain hose outlet (P) has no pump. The connected hose must be sloping downwards.

- Open the drain hose outlet (P) by turning it in a counter-clockwise direction.

- Connect a hose by using a 1" (2.54 cm) female connector (both separately purchased).
- Place the end of the drain hose at a suitable drain.

Defrost function

The product automatically performs defrosting in regular intervals according to the ambient room temperature. The ❄️ defrost indicator (A) lights up when this feature is activated.

NOTICE **Risk of damage!** Do not switch the appliance off or pull the power plug from the socket outlet during the defrosting operation.

NOTICE During the defrosting operation, the dehumidification function and air circulation function may intermit.



Cleaning and Maintenance

⚠️ WARNING **Risk of electric shock!** To prevent electric shock, unplug the product before cleaning.

⚠️ WARNING **Risk of electric shock!** During cleaning do not immerse the electrical parts of the product in water or other liquids. Never hold the product under running water.

Cleaning

- To clean the product, wipe with a soft, slightly moist cloth.
- Dry the product after cleaning.
- Never use corrosive detergents, wire brushes, abrasive scourers, metal or sharp utensils to clean the product.

Air filter

- Clean the air filter grille (O) on a bi-weekly basis.
- Pull out the air filter with grille (O) carefully on its handle.
- Clean the filter with grille (O) with a vacuum cleaner or a soft brush. If necessary, clean the filter under running water.
- Let the filter with grille (O) dry.
- Reassemble the filter (O) into the housing.

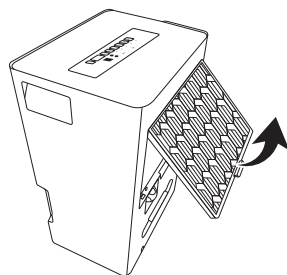

Storage

- Drain all water out of the product and let it dry.
- Store the product in its original packaging in a dry area. Keep away from children and pets.
- Avoid any vibrations and shocks.

Maintenance

- Any person who is involved with working on or breaking into a refrigerant circuit should hold a current valid certificate from an industry-accredited assessment authority, which authorizes their competence to handle refrigerants safely in accordance with an industry recognized assessment specification.
- Servicing shall only be performed as recommended by the equipment manufacturer. Maintenance and repair requiring the assistance of other skilled personnel shall be carried out under the supervision of the person competent in the use of flammable refrigerants.

Troubleshooting

Problem	Cause / Solution
The product does not switch on.	<ul style="list-style-type: none"> • Check if the power plug is connected to the socket outlet. Check if the socket outlet works. • Check the water level in the water tank (N). • Check that the water tank's (N) is properly fitted into the housing.
The product does not dry the air as it should.	<ul style="list-style-type: none"> • Wait to get enough time to remove the humidity. • Make sure there are no curtains, blinds or furniture blocking the front or back of the product. • The desired humidity level may not be set low enough. • Check that all doors, windows and other openings are securely closed. • The room temperature is too low, below 41 °F (+5 °C). • A kerosene heater or another equipment is giving off water vapor in the room.



Problem	Cause / Solution
The product makes a loud noise during operation.	<ul style="list-style-type: none"> • The air filter is clogged. • The product is tilted instead of staying upright as it should be. • The floor surface is not leveled.
Water on floor	<ul style="list-style-type: none"> • The drain hose connection may be loose. • The drain hose outlet (P) might be opened.

Error code	Cause / Solution
AS	<ul style="list-style-type: none"> • Humidity sensor error. • Bring the product to a repair service.
ES	<ul style="list-style-type: none"> • Temperature sensor error. • Bring the product to a repair service.
P2	<ul style="list-style-type: none"> • Water container is full. • Empty the bucket. • Water container is not placed properly. • Rearrange the water container until it fits properly in the housing.



Specifications

B07XHQQ95Y

Rated voltage:	115 V~, 60 Hz, single phase
Rated current:	max. 7.8 A
Power input:	max. 810 W
Standby power:	1 W
Moisture removal:	50 pints/day (23.66 L/day)
R.H. range:	35 – 85 % R.H.
Rated IEF:	0.48 gal/kWh (1.8 L/kWh)
Water tank capacity:	1.59 gal (6 L)
Refrigerant:	R410A, 7.4 oz (210 g)
Fan IP rating:	IP04
Power cord and plug:	3- wire; grounded
Air flow:	11301/13066 cft/h (320/370 m³/h)
Sound emission:	≤54 dB(A)

Operating temperature:	41 °F to 90 °F (+5 °C to +32 °C)
Net weight:	approx. 41 lb (18.6 kg)
Dimensions (W x H x D):	approx. 15.4 x 24.3 x 11.1" (392 x 616 x 282 mm)

B07XKGLMR8

Rated voltage:	115 V~, 60 Hz, single phase
Rated current:	max. 5.3 A
Power input:	max. 560 W
Standby power:	1 W
Moisture removal:	35.37 pints/day (16.74 L/day)
R.H. range:	35 – 85 % R.H.
Rated IEF:	0.48 gal/kWh (1.8 L/kWh)
Water tank capacity:	1.59 gal (6 L)
Refrigerant:	R410A, 6.7 oz (190 g)
Fan IP rating:	IP04
Power cord and plug:	3- wire; grounded
Air flow:	9888/11301 cft/h (280/320 m ³ /h)
Sound emission:	≤54 dB(A)
Operating temperature:	41 °F to 90 °F (+5 °C to +32 °C)
Net weight:	approx. 39.2 lb (17.8 kg)
Dimensions (W x H x D):	approx. 15.4 x 24.3 x 11.1" (392 x 616 x 282 mm)

B07XKGM4D4

Rated voltage:	115 V~, 60 Hz, single phase
Rated current:	max. 3.7 A
Power input:	max. 420 W
Standby power:	1 W
Moisture removal:	22.06 pints/day (10.44 L/day)
R.H. range:	35 – 85 % R.H.
Rated IEF:	0.41 gal/kWh (1.57 L/kWh)
Water tank capacity:	0.79 gal (3 L)
Refrigerant:	R410A, 5.29 oz (150 g)
Fan IP rating:	IP04
Power cord and plug:	3- wire; grounded
Air flow:	7063/8122 cft/h (200/230 m ³ /h)
Sound emission:	≤55.5 dB(A)
Operating temperature:	41 °F to 90 °F (+5 °C to +32 °C)
Net weight:	approx. 33 lb (15 kg)
Dimensions (W x H x D):	approx. 15.2 x 19.7 x 10.2" (386 x 500 x 260 mm)



Feedback and Help

Love it? Hate it? Let us know with a customer review.

AmazonBasics is committed to delivering customer-driven products that live up to your high standards. We encourage you to write a review sharing your experiences with the product.

 amazon.com/review/review-your-purchases#

 amazon.com/gp/help/customer/contact-us

END OF USER MANUAL

Servicing

- Any person who is involved with working on or breaking into a refrigerant circuit should hold a current valid certificate from an industry-accredited assessment authority, which authorizes their competence to handle refrigerants safely in accordance with an industry recognized assessment specification.
- Servicing shall only be performed as recommended by the equipment manufacturer. Maintenance and repair requiring the assistance of other skilled personnel shall be carried out under the supervision of the person competent in the use of flammable refrigerants.

Checks to the area

Prior to beginning work on systems containing flammable refrigerants, safety checks are necessary to ensure that the risk of ignition is minimised. For repair to the refrigerating system, the following precautions shall be complied with prior to conducting work on the system.

Work procedure

Work shall be undertaken under a controlled procedure so as to minimise the risk of a flammable gas or vapour being present while the work is being performed.

General work area

All maintenance staff and others working in the local area shall be instructed on the nature of work being carried out. Work in confined spaces shall be avoided. The area around the workspace shall be sectioned off. Ensure that the conditions within the area have been made safe by control of flammable material.

Checking for presence of refrigerant

The area shall be checked with an appropriate refrigerant detector prior to and during work, to ensure the technician is aware of potentially flammable atmospheres. Ensure that the leak detection equipment being used is suitable for use with flammable refrigerants, i.e. non-sparking, adequately sealed or intrinsically safe.

Presence of fire extinguisher

If any hot work is to be conducted on the refrigeration equipment or any associated parts, appropriate fire extinguishing equipment shall be available to hand. Have a dry powder or CO² fire extinguisher adjacent to the charging area.

No ignition sources

No person carrying out work in relation to a refrigeration system which involves exposing any pipe work that contains or has contained flammable refrigerant shall use any sources of ignition in such a manner that it may lead to the risk of fire or explosion. All possible ignition sources, including cigarette smoking, should be kept sufficiently far away from the site of installation, repairing, removing and disposal, during which flammable refrigerant can possibly be released to the surrounding space. Prior to work taking place, the area around the equipment is to be surveyed to make sure that there are no flammable hazards or ignition risks. No Smoking signs shall be displayed.

Ventilated area

Ensure that the area is in the open or that it is adequately ventilated before breaking into the system or conducting any hot work. A degree of ventilation shall continue during the period that the work is carried out. The ventilation should safely disperse any released refrigerant and preferably expel it externally into the atmosphere.

Checks to the refrigeration equipment

Where electrical components are being changed, they shall be fit for the purpose and to the correct specification. At all times the manufacturer's maintenance and service guidelines shall be followed. If in doubt consult the manufacturer's technical department for assistance.

The following checks shall be applied to installations using flammable refrigerants:

- The charge size is in accordance with the room size within which the refrigerant containing parts are installed;
- The ventilation machinery and outlets are operating adequately and are not obstructed;
- If an indirect refrigerating circuit is being used, the secondary circuit shall be checked for the presence of refrigerant;
- Marking to the equipment continues to be visible and legible. Markings and signs that are illegible shall be corrected;
- Refrigeration pipe or components are installed in a position where they are unlikely to be exposed to any substance which may corrode refrigerant containing components, unless the components are constructed of materials which are inherently resistant to being corroded or are suitably protected against being so corroded.

Checks to electrical devices

Repair and maintenance to electrical components shall include initial safety checks and component inspection procedures. If a fault exists that could compromise safety, then no electrical supply shall be connected to the circuit until it is satisfactorily dealt with. If the fault cannot be corrected immediately but it is necessary to continue operation, an adequate temporary solution shall be used. This shall be reported to the owner of the equipment so all parties are advised.

Initial safety checks shall include:

- That capacitors are discharged: this shall be done in a safe manner to avoid possibility of sparking;
- That there no live electrical components and wiring are exposed while charging, recovering or purging the system;
- That there is continuity of earth bonding.

Repairs to sealed components

1. During repairs to sealed components, all electrical supplies shall be disconnected from the equipment being worked upon prior to any removal of sealed covers, etc. If it is absolutely necessary to have an electrical supply to equipment during servicing, then a permanently operating form of leak detection shall be located at the most critical point to warn of a potentially hazardous situation.
2. Particular attention shall be paid to the following to ensure that by working on electrical components, the casing is not altered in such a way that the level of protection is affected. This shall include damage to cables, excessive number of connections, terminals not made to original specification, damage to seals, incorrect fitting of glands, etc.

Ensure apparatus is mounted securely.

Ensure that seals or sealing materials have not degraded such that they no longer serve the purpose of preventing the ingress of flammable atmospheres. Replacement parts shall be in accordance with the manufacturer's specifications.

NOTICE The use of silicon sealant may inhibit the effectiveness of some types of leak detection equipment. Intrinsically safe components do not have to be isolated prior to working on them.

Repair to intrinsically safe components

Do not apply any permanent inductive or capacitance loads to the circuit without ensuring that this will not exceed the permissible voltage and current permitted for the equipment in use.

Intrinsically safe components are the only types that can be worked on while live in the presence of a flammable atmosphere. The test apparatus shall be at the correct rating.

Replace components only with parts specified by the manufacturer. Other parts may result in the ignition of refrigerant in the atmosphere from a leak.

Cabling

Check that cabling will not be subject to wear, corrosion, excessive pressure, vibration, sharp edges or any other adverse environmental effects. The check shall also take into account the effects of aging or continual vibration from sources such as compressors or fans.

Detection of flammable refrigerants

Under no circumstances shall potential sources of ignition be used in the searching for or detection of refrigerant leaks. A halide torch (or any other detector using a naked flame) shall not be used.

Leak detection methods

The following leak detection methods are deemed acceptable for systems containing flammable refrigerants.

Electronic leak detectors shall be used to detect flammable refrigerants, but the sensitivity may not be adequate, or may need re-calibration (detection equipment shall be calibrated in a refrigerant-free area). Ensure that the detector is not a potential source of ignition and is suitable for the refrigerant used.

Leak detection equipment shall be set at a percentage of the LFL of the refrigerant and shall be calibrated to the refrigerant employed and the appropriate percentage of gas (25% maximum) is confirmed. Leak detection fluids are suitable for use with most refrigerants but the use of detergents containing chlorine shall be avoided as the chlorine may react with the refrigerant and corrode the copper pipe-work.

If a leak is suspected, all naked flames shall be removed/extinguished.

If a leakage of refrigerant is found which requires brazing, all of the refrigerant shall be recovered from the system, or isolated (by means of shut off valves) in a part of the system remote from the leak. Oxygen free nitrogen (OFN) shall then be purged through the system both before and during the brazing process.

Removal and evacuation

When breaking into the refrigerant circuit to make repairs or for any other purpose conventional procedures shall be used. However, it is important that best practice is followed since flammability is a consideration. Opening of the refrigeration systems shall not be done by brazing. The following procedure shall be adhered to:

- Remove refrigerant;
- Purge the circuit with inert gas;
- Evacuate;
- Purge again with inert gas;
- Open the circuit by cutting or brazing.

The refrigerant charge shall be recovered into the correct recovery cylinders. The system shall be flushed with OFN to render the unit safe. This process may need to be repeated several times. Compressed air or oxygen shall not be used for this task.

Flushing shall be achieved by breaking the vacuum in the system with OFN and continuing to fill until the working pressure is achieved, then venting to atmosphere, and finally pulling down to a vacuum. This process shall be repeated until no refrigerant is within the system. When the final OFN charge is used, the system shall be vented down to atmospheric pressure to enable work to take place. This operation is absolutely vital if brazing operations on the pipe-work are to take place.

Ensure that the outlet for the vacuum pump is not close to any ignition sources and there is ventilation available.

Charging procedures

In addition to conventional charging procedures, the following requirements shall be followed.

- Ensure that contamination of different refrigerants does not occur when using charging equipment. Hoses or lines shall be as short as possible to minimise the amount of refrigerant contained in them;
- Cylinders shall be kept upright;
- Ensure that the refrigeration system is earthed prior to charging the system with refrigerant;
- Label the system when charging is complete (if not already);
- Extreme care shall be taken not to overfill the refrigeration system.

Prior to recharging the system it shall be pressure tested with OFN. The system shall be leak tested on completion of charging but prior to commissioning. A follow up leak test shall be carried out prior to leaving the site.

Decommissioning

Before carrying out this procedure, it is essential that the technician is completely familiar with the equipment and all its detail. It is recommended good practice that all refrigerants are recovered safely. Prior to the task being carried out, an oil and refrigerant sample shall be taken in case analysis is required prior to re-use of reclaimed refrigerant. It is essential that electrical power is available before the task is commenced.

1. Become familiar with the equipment and its operation.
2. Isolate system electrically.
3. Before attempting the procedure ensure that:
 - Mechanical handling equipment is available, if required, for handling refrigerant cylinders;
 - All personal protective equipment is available and being used correctly;
 - The recovery process is supervised at all times by a competent person;
 - Recovery equipment and cylinders conform to the appropriate standards.
4. Pump down refrigerant system, if possible.
5. If a vacuum is not possible, make a manifold so that refrigerant can be removed from various parts of the system.
6. Make sure that cylinder is situated on the scales before recovery takes place.
7. Start the recovery machine and operate in accordance with manufacturer's instructions.
8. Do not overfill cylinders. (No more than 80% volume liquid charge).
9. Do not exceed the maximum working pressure of the cylinder, even temporarily.
10. When the cylinders have been filled correctly and the process completed, make sure that the cylinders and the equipment are removed from site promptly and all isolation valves on the equipment are closed off.
11. Recovered refrigerant shall not be charged into another refrigeration system unless it has been cleaned and checked.

Labelling

Equipment shall be labelled stating that it has been de-commissioned and emptied of refrigerant. The label shall be dated and signed. Ensure that there are labels on the equipment stating the equipment contains flammable refrigerant.

Recovery

When removing refrigerant from a system, either for servicing or decommissioning, it is recommended good practice that all refrigerants are removed safely.

When transferring refrigerant into cylinders, ensure that only appropriate refrigerant recovery cylinders are employed. Ensure that the correct number of cylinders for holding the total system charge is available. All cylinders to be used are designated for the recovered refrigerant and labelled for that refrigerant (i.e. special cylinders for the recovery of refrigerant). Cylinders shall be complete with pressure relief valve and associated shut-off valves in good working order. Empty recovery cylinders are evacuated and, if possible, cooled before recovery occurs.

The recovery equipment shall be in good working order with a set of instructions concerning the equipment that is at hand and shall be suitable for the recovery of flammable refrigerants. In addition, a set of calibrated weighing scales shall be available and in good working order. Hoses shall be complete with leak-free disconnect couplings and in good condition. Before using the recovery machine, check that it is in satisfactory working order, has been properly maintained and that any associated electrical components are sealed to prevent ignition in the event of a refrigerant release. Consult manufacturer if in doubt.

The recovered refrigerant shall be returned to the refrigerant supplier in the correct recovery cylinder, and the relevant Waste Transfer Note arranged. Do not mix refrigerants in recovery units and especially not in cylinders.

If compressors or compressor oils are to be removed, ensure that they have been evacuated to an acceptable level to make certain that flammable refrigerant does not remain within the lubricant. The evacuation process shall be carried out prior to returning the compressor to the suppliers. Only electric heating to the compressor body shall be employed to accelerate this process. When oil is drained from a system, it shall be carried out safely.



PRECAUCIONES IMPORTANTES



Lea atentamente estas instrucciones y guárdelas para usarlas más adelante. En caso de entregar este producto a un tercero, también se deben incluir estas instrucciones.

Al usar electrodomésticos, se deben tener precauciones básicas para reducir el riesgo de incendios, descargas eléctricas y lesiones a personas, incluidas las siguientes:

⚠ ADVERTENCIA ¡Riesgo de lesiones! No utilice el agua recogida en el depósito de agua para beber. No es higiénica y puede causar enfermedades o lesiones personales.

⚠ ADVERTENCIA El sistema contiene refrigerante a muy alta presión. No adultere el sistema. El mantenimiento debe ser realizado exclusivamente por personal cualificado.

- Este electrodoméstico no está hecho para que lo usen personas (incluidos niños) con capacidades físicas, sensoriales o mentales reducidas, o bien que no posean la experiencia y conocimientos, a menos que estén supervisadas o hayan recibido instrucciones sobre el uso del electrodoméstico por parte de una persona responsable por su seguridad.
- Los niños deben estar supervisados para asegurarse de que no jueguen con el producto.
- No obstruya ni las salidas ni las entradas de aire.
- No use el producto con las manos mojadas.
- No desarme ni modifique el producto.
- Apague siempre el producto antes de desconectar el enchufe de alimentación de la toma de corriente.
- Este producto debe instalarse de conformidad con las normativas nacionales sobre líneas eléctricas.
- No inserte ni permita el ingreso de objetos extraños en ninguna abertura de ventilación o salida, ya que esto podría causar una descarga eléctrica, un incendio o dañar el producto.
- Si no va a usar el producto durante un período prolongado, desconecte el enchufe de la toma de corriente.
- No use electrodomésticos que tengan el cable o enchufe dañados, ni después de que hayan funcionado de forma incorrecta, se hayan caído o sufrido cualquier tipo de daño. Lleve el electrodoméstico al local de servicio autorizado más cercano para que lo examinen, reparen o ajusten ya sea mecánicamente o eléctricamente.

- Mantenga por lo menos un espacio de 8 pulgadas (20 cm) en los lados y en la parte posterior y de 16 pulgadas (40 cm) en la parte superior y frontal del producto.
- Los conductos de ventilación no deben obstruirse.
- Use el producto sobre una superficie estable y plana.
- Mantenga el producto alejado de objetos y muebles que puedan dañarse con agua (muebles de madera, papel mural, etc.).

AVISO El equipo herméticamente sellado contiene gases fluorados de efecto invernadero. Para obtener información específica sobre el tipo, la cantidad y el equivalente en toneladas de CO₂ de los gases fluorados de efecto invernadero (en algunos modelos), consulte la etiqueta correspondiente de la propia unidad.

Instrucciones para la conexión a tierra

- Para proteger al usuario contra choque eléctrico este dispositivo debe estar conectado a tierra durante su uso. El producto está equipado con un cable de 3 conductores y un enchufe para conexión a tierra con 3 clavijas. Este producto solo se puede usar con una toma de corriente estándar de 3 clavijas en la pared a fin de minimizar la posibilidad de una descarga eléctrica. En caso de haber una toma de corriente de 2 clavijas, debe reemplazarse con una de 3 clavijas con una conexión a tierra adecuada.
- Use siempre un circuito eléctrico dedicado con un disyuntor dedicado.
- Antes de conectar el producto al suministro de alimentación, revise que el voltaje y la clasificación de la corriente concuerden con los detalles indicados en la etiqueta de clasificación del producto.
- Si el cable de alimentación está dañado, el fabricante, su agente de servicio, o una persona igualmente calificada, debe reemplazarlo para así evitar peligros.
- No modifique la longitud del cable de alimentación ni use una toma de corriente compartida con otro aparato. Esto podría causar una descarga eléctrica o un incendio.
- No utilice la toma de corriente si está suelta o dañada. Podría provocar una descarga eléctrica.
- Enchufe siempre este producto directamente a una toma de corriente en la pared. Jamás use con un cable de extensión o alargador reubicable (tomas simples o múltiples).



GUARDE ESTAS INSTRUCCIONES

Explicación de los símbolos

⚠ PELIGRO

La palabra código que indica un peligro con un alto nivel de riesgo, que, de no evitarse, provocará la muerte o lesiones graves.

⚠ ADVERTENCIA

La palabra código que indica un peligro de mediano nivel de riesgo que, de no evitarse, podría provocar la muerte o lesiones graves.

⚠ PRECAUCIÓN

La palabra código que indica un peligro que, de no evitarse, podría provocar lesiones menores o moderadas.

AVISO

Indica un consejo práctico o rutina no relacionada con lesiones personales.



Este producto posee certificación ENERGY STAR® y ayuda tanto a ahorrar energía como a proteger al medioambiente. ENERGY STAR® es un programa que lleva a cabo la Agencia de Protección Medioambiental y el Departamento de Energía de los Estados Unidos, el cual promueve la eficiencia energética.



Uso previsto

- Este producto está destinado a la deshumidificación de habitaciones interiores, sótanos u otros espacios. Es para prevenir el crecimiento de moho en la ropa, armarios, puertas y cajones, condensación en el techo, paredes y ventanas.
- Este producto está hecho solo para uso doméstico. No está hecho para uso comercial.
- Este producto está hecho para usarse únicamente en áreas interiores secas.
- No se aceptará responsabilidad alguna por daños provocados por un uso inadecuado o por no cumplir con estas instrucciones.



Antes de usar por primera vez

- Revise que el producto no haya sufrido daños durante su transporte.
- Saque todos los materiales del empaque.
- Saque el cable enrollado (Q) del depósito de agua (N) y enchúfelo al conector situado en la parte posterior del producto.
- Antes de conectar el producto al suministro de alimentación, revise que el voltaje y la clasificación de la corriente concuerden con los detalles indicados en le etiqueta de clasificación del producto.



⚠ PELIGRO ¡Riesgo de asfixia! Mantenga todos los materiales de empaque lejos de los niños, ya que son un posible peligro como, por ejemplo, asfixia.



Descripción del producto

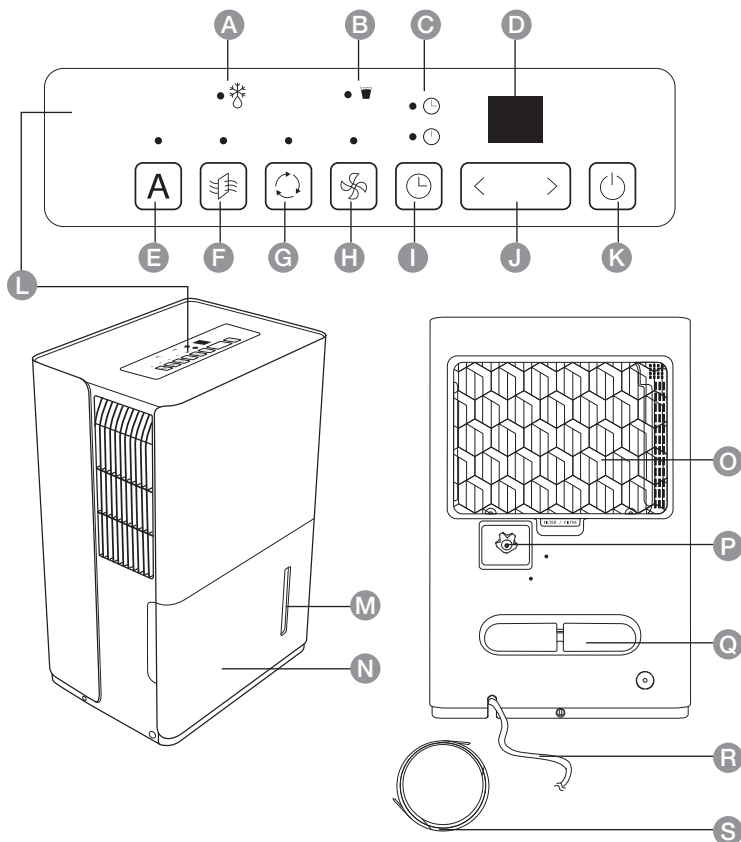

- A** ❄️ Indicador de descongelamiento
- B** 🗑️ Indicador de depósito lleno
- C** ⌚ Indicadores del temporizador encendido / ⏻ apagado
- D** Pantalla
- E** **A** Botón de automático
- F** 🌿 Botón de filtro
- G** 🔄 Botón de modo de continuidad
- H** 🌀 Botón del turbo
- I** ⌚ Botón del temporizador
- J** < > Botones de disminución / aumento
- K** ⏻ Botón de encendido / apagado
- L** Panel de control
- M** Nivel del agua
- N** Nivel del agua
- O** Filtro de aire
- P** Bandeja de recolección de agua
- Q** Recipiente de recolección de agua
- R** Cable de alimentación
- S** Enchufe de alimentación

- N** Depósito de agua
- O** Filtro de aire con rejilla
- P** Salida de la manguera de drenaje
- Q** Cable enrollado
- R** Cable de corriente con enchufe
- S** Manguera de drenaje de 1/4 pulgadas (6,4 mm)



Funcionamiento (posicionamiento)

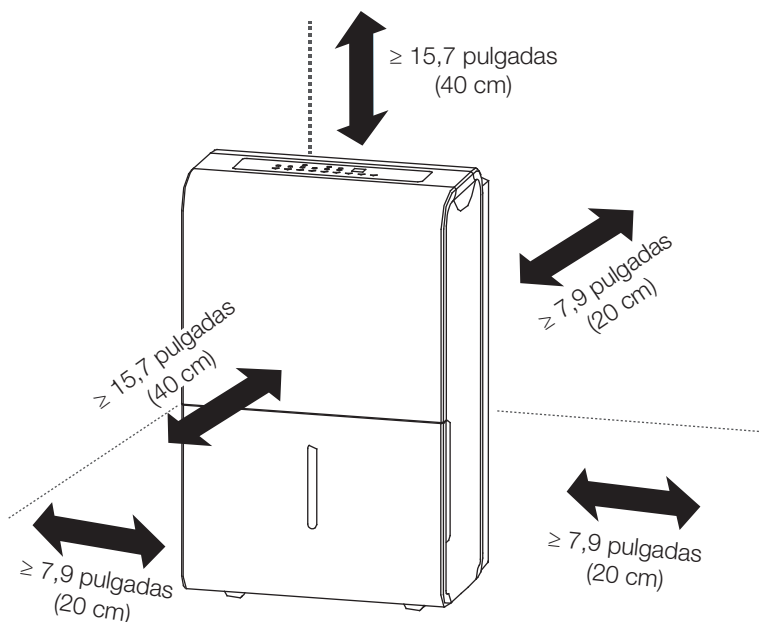

No coloque el producto en esquinas, directamente en las paredes o debajo de los armarios. Para un funcionamiento correcto, tenga en cuenta al menos las distancias indicadas a continuación.





Funcionamiento (panel de control)

AVISO Durante el funcionamiento normal, la pantalla (D) muestra la humedad ambiente real (% RH).

Botón	Función
 <p>Auto (E)</p>	<ul style="list-style-type: none"> • Presione para activar el modo automático. El indicador del botón se enciende. • El producto funciona automáticamente en función de la temperatura y la humedad para proporcionar el máximo confort al usuario. • Presione nuevamente para desactivar el modo automático. El indicador del botón se apaga. <p>AVISO En este modo no se puede ajustar manualmente un valor de humedad preestablecido.</p>
 <p>Filtro (F)</p>	<ul style="list-style-type: none"> • Después de aprox. 250 horas de funcionamiento, el indicador sobre el botón del filtro se enciende para recordar al usuario que debe limpiar el filtro. • Después de limpiar el filtro, presione y mantenga presionado el botón del filtro durante 3 segundos para apagar el indicador del filtro y poner a cero el contador del filtro.
 <p>Funcionamiento continuo (G)</p>	<ul style="list-style-type: none"> • Pulse para alternar entre el funcionamiento continuo y el funcionamiento bajo demanda. • Indicador de botón encendido - Funcionamiento continuo: El producto funciona de forma continua y absorbe la mayor cantidad de humedad posible. • Indicador de botón apagado - Funcionamiento bajo demanda: Ajuste manualmente la humedad ambiente deseada con los botones < > (J). El ajuste se muestra en la pantalla (D). El valor ajustable es 35 % RH a 85 % RH. – Después de no presionar ningún botón durante 5 segundos, el ajuste se guarda y la pantalla (D) cambia a la humedad ambiente real. – El producto se apaga cuando la humedad ambiente deseada se reduce en un 1 %. – El producto se apaga cuando la humedad ambiente deseada se supera en un 5 %.



Botón	Función
 <p data-bbox="116 312 217 336">Turbo (H)</p>	<ul style="list-style-type: none"> • Presione para aumentar la velocidad del ventilador para una circulación más rápida del aire de la habitación. El indicador del botón se enciende. • Presione nuevamente para ajustar la velocidad del ventilador a la velocidad normal. El indicador del botón se apaga.
 <p data-bbox="94 906 239 959">Temporizador (I)</p>	<ul style="list-style-type: none"> • Defina un temporizador cuando desee que el producto se encienda o se apague. Presione el botón para alternar entre temporizador encendido y apagado. Los indicadores del temporizador (C) muestran qué temporizador está seleccionado. <ul style="list-style-type: none"> • ☰ temporizador encendido • ○ temporizador apagado • Ajuste el temporizador con los botones < > (K). El ajuste se muestra en la pantalla (D). El valor ajustable es 0,5 hora a 24 horas. • Después de no presionar ningún botón durante 5 segundos, el ajuste se guarda y la pantalla (D) cambia a la humedad ambiente real o se apaga. • Cuando se ajusta un temporizador, se enciende el indicador de temporizador correspondiente (C).
	<p data-bbox="266 970 701 1031">AVISO El producto se reinicia con su configuración anterior.</p> <p data-bbox="266 1043 818 1222">AVISO Ambos temporizadores se pueden ajustar simultáneamente. Ambos temporizadores cuentan a partir del tiempo presente. Se implementará la primera acción del temporizador posible. Por lo tanto, no es posible ajustar ambos temporizadores en el mismo valor.</p>
 <p data-bbox="132 1342 200 1366">< > (J)</p>	<p data-bbox="266 1241 519 1270">Con los botones < > (J):</p> <ul style="list-style-type: none"> - El valor de humedad relativa se introduce en incrementos de 5. - El temporizador se puede ajustar.

Botón	Función
	Presione para encender/apagar el producto.
Encendido/ apagado (K)	
Indicador	Descripción
	Indicador de descongelamiento: El producto está descongelando su sistema de refrigeración.
Descongelamiento (A)	
	Indicador de depósito lleno: el depósito de agua (N) está lleno.
Lleno (B)	

Funcionamiento (funciones)

AVISO El producto no funciona cuando el depósito de agua (N) está lleno o no está colocado correctamente en la carcasa. En ese caso, el indicador de lleno (B)  se enciende y la pantalla (D) muestra un código de error.

Encendido/apagado

- Conecte el producto a una toma de corriente adecuada. La pantalla (D) y el  indicador de lleno (B) se encienden brevemente.
- Presione el  botón de encendido/apagado (K) para encender/apagar el producto.
- Consulte el capítulo “Funcionamiento (panel de control)” para realizar la configuración.

Vaciado del depósito de agua

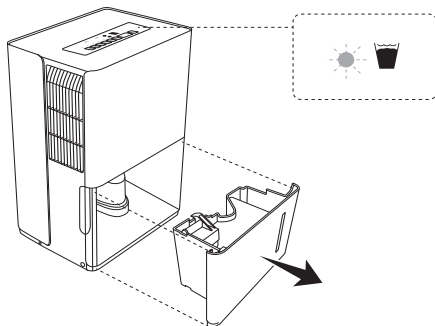

- Cuando el depósito de agua (N) está lleno, el producto detiene su funcionamiento. El  indicador de lleno (B) se enciende y la pantalla (D) muestra un código de error.
- Sujete el depósito de agua (N) por los lados y tire de él hacia afuera con cuidado.
- Vierta el agua en un fregadero.
- Coloque el depósito de agua (N) correctamente en la carcasa.
- El producto se reinicia automáticamente.

Uso de una manguera de drenaje (drenaje continuo)

Cuando se utiliza una manguera de drenaje, el agua recogida se drena por la salida de la manguera de drenaje (P). No se acumula agua en el depósito de agua (N).

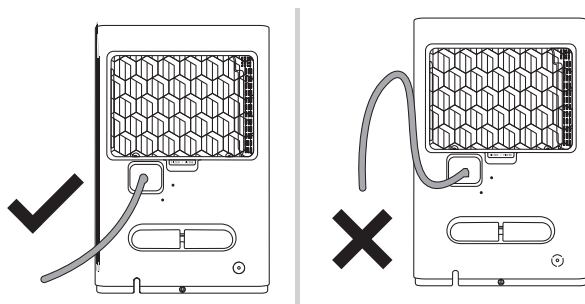

AVISO La salida de la manguera de drenaje (P) no tiene bomba. La manguera conectada debe estar inclinada hacia abajo.

- Abra la salida de la manguera de drenaje (P) girándola en sentido contrario a las agujas del reloj.
- Conecte una manguera con un conector hembra de 1 pulgadas (2,54 cm) (ambos se compran aparte).
- Coloque el extremo de la manguera de drenaje en un drenaje adecuado.

Función de descongelamiento

El producto descongela automáticamente a intervalos regulares en función de la temperatura ambiente. El indicador de descongelamiento  (A) se ilumina cuando se activa esta función.

AVISO ¡Riesgo de daños! No apague el dispositivo ni desenchufe el cable de alimentación de la toma de corriente durante el descongelamiento.

AVISO Durante el descongelamiento, la función de deshumidificación y la función de circulación de aire pueden ser intermitentes.



Limpeza y mantenimiento

⚠ ADVERTENCIA ¡Riesgo de descarga eléctrica! Para evitar descargas eléctricas, desenchufe el equipo antes de limpiarlo.

⚠ ADVERTENCIA ¡Riesgo de descarga eléctrica! Durante la limpieza, no sumerja las piezas eléctricas del producto en agua u otros líquidos. Jamás sostenga el producto bajo un flujo de agua.

Limpeza

- Para limpiar el producto, use un paño suave y levemente humedecido.
- Seque el producto antes de limpiarlo.
- Jamás use detergentes corrosivos, cepillos de alambre, escobillas abrasivas, ni utensilios metálicos o afilados para limpiar el producto.

Filtro de aire

- Limpie la rejilla del filtro de aire (O) cada dos semanas.
- Extraiga el filtro de aire con la rejilla (O) con cuidado del asa.
- Limpie el filtro con la rejilla (O) con una aspiradora o un cepillo suave. Si es necesario, limpie el filtro con agua corriente.
- Deje secar el filtro con rejilla (O).
- Vuelva a instalar el filtro (O) en la carcasa.

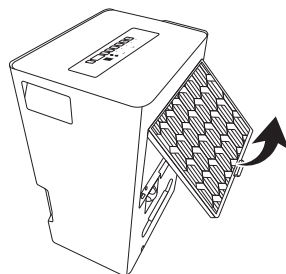

Almacenamiento

- Drene toda el agua del producto y deje que se seque.
- Almacene el producto en su empaque original en un área seca. Mantener alejado de niños y mascotas.
- Evite vibraciones y golpes.

Mantenimiento

- Toda persona involucrada con el trabajo o manipulación de un circuito refrigerante debe contar con un certificado válido emitido por una autoridad de evaluación acreditada por la industria, que autorizará su competencia para manipular refrigerantes de manera segura de conformidad con una especificación de evaluación reconocida por la industria.

- Las reparaciones solo deberán realizarse según lo recomiende el fabricante del equipo. El mantenimiento y las reparaciones que requieran la asistencia de otro personal calificado deberán realizarse bajo la supervisión de una persona competente respecto del uso de refrigerantes inflamables.

Resolución de problemas

Problema	Causa / Solución
El producto no enciende.	<ul style="list-style-type: none"> Verifique que el enchufe esté conectado a una toma de corriente adecuada. Verifique que la toma de corriente funcione. Verifique el nivel del agua en el depósito de agua (N). Verifique que el depósito de agua (N) esté introducido correctamente en la carcasa.
El producto no seca el aire como debería.	<ul style="list-style-type: none"> Espere hasta obtener el tiempo suficiente para eliminar la humedad. Asegúrese de que no haya cortinas, persianas o muebles que bloqueen la parte delantera o trasera del producto. Es posible que el nivel de humedad deseado no sea lo suficientemente bajo. Verifique que todas las puertas, ventanas y otras aberturas estén bien cerradas. La temperatura ambiente es demasiado baja, inferior a 41 °F (+5 °C). Un calentador de queroseno u otro equipo está emitiendo vapor de agua en la habitación.
El producto hace un ruido fuerte durante el funcionamiento.	<ul style="list-style-type: none"> El filtro de aire está obstruido. El producto se inclina en lugar de permanecer erguido como debería estar. La superficie del suelo no está nivelada.
Agua en el suelo	<ul style="list-style-type: none"> La conexión de la manguera de drenaje puede estar suelta. La salida de la manguera de drenaje (P) puede estar abierta.



Código de error	Causa / Solución
AS	<ul style="list-style-type: none"> • Error en el sensor de humedad. • Lleve el producto a un servicio de reparación.
ES	<ul style="list-style-type: none"> • Error en el sensor de temperatura. • Lleve el producto a un servicio de reparación.
P2	<ul style="list-style-type: none"> • El contenedor de agua está lleno. • Vacíe el recipiente. <hr/> <ul style="list-style-type: none"> • El contenedor de agua no está colocado correctamente. • Vuelva a colocar el contenedor de agua hasta que encaje correctamente en la carcasa.



Especificaciones

B07XHQQ95Y

Voltaje nominal:	115 V~, 60 Hz, monofásico
Corriente nominal:	máx. 7,8 A
Potencia de entrada:	máx. 810 W
Potencia en espera:	1 W
Extracción de humedad:	50 pintas/día (23,66 L/día)
Rango R.H.:	35 – 85 % R.H.
Clasificación IEF:	0,48 gal/kWh (1,8 L/kWh)
Capacidad del depósito de agua:	1,59 gal (6 L)
Refrigerante:	R410A, 7,4 oz (210 g)
Clasificación IP del ventilador:	IP04
Cable de corriente y enchufe:	3 cables; con conexión a tierra
Flujo de aire:	11301/13066 cft/h (320/370 m³/h)
Emisión acústica:	≤54 dB(A)

Temperatura operativa:	41 °F a 90 °F (+5 °C a +32 °C)
Peso neto:	aprox. 41 lbs. (18,6 kg)
Dimensiones (Ancho x Alto x Profundidad):	aprox. 15,4 x 24,3 x 11,1 pulgadas (392 x 616 x 282 mm)

B07XKGLMR8

Voltaje nominal:	115 V~, 60 Hz, monofásico
Corriente nominal:	máx. 5,3 A
Potencia de entrada:	máx. 560 W
Potencia en espera:	1 W
Extracción de humedad:	35,37 pintas/día (16,74 L/día)
Rango R.H.:	35 – 85 % R.H.
Clasificación IEF:	0,48 gal/kWh (1,8 L/kWh)
Capacidad del depósito de agua:	1,59 gal (6 L)
Refrigerante:	R410A, 6,7 oz (190 g)
Clasificación IP del ventilador:	IP04
Cable de corriente y enchufe:	3 cables; con conexión a tierra
Flujo de aire:	9888/11301 cft/h (280/320 m³/h)
Emisión acústica:	≤54 dB(A)
Temperatura operativa:	41 °F a 90 °F (+5 °C a +32 °C)
Peso neto:	aprox. 39,2 lbs. (17,8 kg)
Dimensiones (Ancho x Alto x Profundidad):	aprox. 15,4 x 24,3 x 11,1 pulgadas (392 x 616 x 282 mm)

B07XKGM4D4

Voltaje nominal:	115 V~, 60 Hz, monofásico
Corriente nominal:	máx. 3,7 A
Potencia de entrada:	máx. 420 W
Potencia en espera:	1 W
Extracción de humedad:	22,06 pintas/día (10,44 L/día)
Rango R.H.:	35 – 85 % R.H.
Clasificación IEF:	0,41 gal/kWh (1,57 L/kWh)
Capacidad del depósito de agua:	0,79 gal (3 L)
Refrigerante:	R410A, 5,29 oz (150 g)
Clasificación IP del ventilador:	IP04
Cable de corriente y enchufe:	3 cables; con conexión a tierra
Flujo de aire:	7063/8122 cft/h (200/230 m ³ /h)
Emisión acústica:	≤55,5 dB(A)
Temperatura operativa:	41 °F a 90 °F (+5 °C a +32 °C)
Peso neto:	aprox. 33 lbs. (15 kg)
Dimensiones (Ancho x Alto x Profundidad):	aprox. 15,2 x 19,7 x 10,2 pulgadas (386 x 500 x 260 mm)

**Comentarios y Ayuda**

¿Le encanta? ¿No le gusta nada? Escriba una opinión como cliente.

En AmazonBasics nos comprometemos a proveer productos pensados para satisfacer a nuestros clientes y que estén a la altura de sus elevados estándares de calidad. Le animamos a que escriba una opinión sobre su experiencia con el producto.



amazon.com.mx/review/review-your-purchases#



amazon.com.mx/gp/help/customer/contact-us

FIN DEL MANUAL DEL USUARIO

Reparaciones

- Toda persona involucrada con el trabajo o manipulación de un circuito refrigerante debe contar con un certificado válido emitido por una autoridad de evaluación acreditada por la industria, que autorizará su competencia para manipular refrigerantes de manera segura de conformidad con una especificación de evaluación reconocida por la industria.
- Las reparaciones solo deberán realizarse según lo recomiende el fabricante del equipo. El mantenimiento y las reparaciones que requieran la asistencia de otro personal calificado deberán realizarse bajo la supervisión de una persona competente respecto del uso de refrigerantes inflamables.

Revisión de la zona circundante

Antes de comenzar a trabajar con sistemas que contienen refrigerantes inflamables, es necesario realizar comprobaciones de seguridad para asegurarse de minimizar el riesgo de ignición. Para reparar el sistema de refrigeración, cumpla con las siguientes precauciones antes de trabajar en el sistema.

Procedimiento de trabajo

El trabajo debe realizarse bajo un procedimiento controlado a fin de minimizar el riesgo de la presencia de gases o vapores inflamables mientras se realiza el trabajo.

Área de trabajo general

Todo el personal de mantenimiento y otras personas que trabajen en el área deben estar capacitados en cuanto a la naturaleza del trabajo que se realizará. Evite trabajar en espacios cerrados. El área en torno a la zona de trabajo debe estar delimitada y separada. Cerciórese de que las condiciones dentro de la zona sean seguras mediante un control de materiales inflamables.

Detección de la presencia de refrigerante

Antes y durante el trabajo, inspeccione el área con un detector de refrigerantes adecuado para garantizar que el técnico esté al tanto de un entorno potencialmente inflamable. Cerciórese de que el equipo de detección de fugas que se utilizará sea adecuado para el uso con refrigerantes inflamables, es decir, que no genere chispas, esté correctamente sellado y cumpla con todas las normas de seguridad.

Presencia de un extintor

Si se realizarán trabajos con calor en el equipo de refrigeración o cualquiera de sus piezas relacionadas, se debe contar con equipo para extinguir incendios adecuado y de fácil acceso. Mantenga un extintor de polvo seco o CO² junto al área de carga.

Ausencia de fuentes de ignición

Ninguna persona que realice trabajos relacionados con un sistema de refrigeración que involucre la exposición de tuberías que contengan o hayan contenido refrigerante inflamable debe usar fuentes de ignición de manera tal que puedan significar un peligro de incendio o explosión. Todas las fuentes posibles de ignición, incluida la acción de fumar, deben estar lo suficientemente lejos del sitio de labores de instalación, reparación, extracción y eliminación en las que pueda liberarse refrigerante inflamable a las inmediaciones. Antes de realizar el trabajo, inspeccione el área en torno al equipo para garantizar que no haya materiales inflamables ni peligro de igniciones. Coloque carteles de prohibición de fumar.

Área ventilada

Asegúrese de que el área esté al aire libre o que cuente con ventilación adecuada antes de trabajar en el sistema o realizar cualquier labor con calor. Mientras se realizan las labores, debe haber ventilación continua. La ventilación debe dispersar de manera segura cualquier refrigerante liberado y, de preferencia, expulsarlo de manera externa hacia la atmósfera.

Verificaciones del equipo de refrigeración

Cuando sea necesario cambiar componentes eléctricos, los repuestos deben cumplir con el mismo propósito y ser de la misma especificación. Siga en todo momento las pautas de reparación y mantenimiento del fabricante. En caso de dudas, comuníquese con el departamento de asistencia técnica del fabricante.

Realice las siguientes comprobaciones en las instalaciones que usen refrigerantes inflamables:

- El tamaño de la carga debe corresponder al tamaño del recinto en el que se instalan las piezas que contienen refrigerante;
- La maquinaria y las salidas de ventilación deben funcionar correctamente y sin obstrucciones;
- Si se usa un circuito refrigerante indirecto, inspeccione el circuito secundario en busca de refrigerante;
- Las marcas en el equipo deben ser visibles y legibles en todo momento. Corrija las marcas y señales que sean ilegibles;
- Las tuberías y los componentes de refrigeración se deben instalar en una posición en la que sea poco probable que se expongan a sustancias que puedan corroer los componentes que contienen refrigerante, a menos que los componentes se compongan de materiales con una resistencia inherente a la corrosión, o bien cuenten con una protección adecuada contra esta.

Comprobaciones de los dispositivos eléctricos

La reparación y el mantenimiento de los componentes eléctricos debe incluir comprobaciones de seguridad iniciales y procedimientos de inspección de componentes. Si existe una falla que pueda comprometer la seguridad, no conecte ningún suministro eléctrico al circuito hasta que se resuelva correctamente. Si la falla no puede corregirse de inmediato, pero es necesario continuar con la operación, podrá usarse una solución temporal adecuada. Esto se informará al propietario del equipo a fin de que todas las partes estén al tanto de la situación.

Las comprobaciones de seguridad iniciales deben incluir lo siguiente:

- Los condensadores deben estar descargados: esta descarga debe realizarse de manera segura para evitar la posible formación de chispas;
- No debe haber componentes eléctricos ni cables expuestos durante la carga, recuperación o purga del sistema;
- Debe haber una conexión a tierra continua.

Reparación de componentes sellados

1. Durante la reparación de componentes sellados, se debe desconectar todo el suministro eléctrico del equipo en el que se trabajará antes de quitar cualquier cubierta sellada o componente similar. Si es absolutamente necesario que el equipo reciba alimentación eléctrica durante las reparaciones, debe colocarse una forma operativa y permanente de detección de fugas en el punto más importante para advertir de una posible situación peligrosa.
2. Preste atención especial a lo siguiente para garantizar que, durante el trabajo con componentes eléctricos, la carcasa no se altere de manera tal que afecte el nivel de protección. Esto incluye daños a cables, una cantidad excesiva de conexiones, terminales que no cumplen las especificaciones originales, sellos dañados, accesorios o sellado por compresión incorrectos, etc.

Cerciórese de que el aparato esté montado de manera segura.

Asegúrese de que los sellos o los materiales de sellado no estén desgastados de manera tal que no cumplan su propósito de impedir el ingreso de gases inflamables. Los repuestos deben cumplir con las especificaciones del fabricante.

AVISO El uso de sellador de silicona puede reducir la eficacia de algunos equipos de detección de fugas. No es necesario aislar los componentes intrínsecamente seguros antes de trabajar con ellos.

Reparación de componentes intrínsecamente seguros

No aplique cargas de inducción o capacitancia permanentes al circuito sin cerciorarse de que ello no excederá el voltaje y corriente permitidos para el equipo en funcionamiento.

Los componentes intrínsecamente seguros son los únicos en los que se puede trabajar en presencia de una atmósfera inflamable. El aparato de prueba debe tener la configuración nominal correcta.

Cambie los componentes únicamente con los repuestos especificados por el fabricante. Otras piezas podrían causar la ignición del refrigerante en el ambiente debido a una fuga.

Cableado

Verifique que el cable no se exponga al deterioro, corrosión, presión excesiva, vibraciones, bordes afilados o cualquier otro efecto ambiental adverso. La comprobación también debe considerar los efectos del desgaste o las fuentes de vibración continua, como compresores o ventiladores.

Detección de refrigerantes inflamables

No use posibles fuentes de ignición para buscar o detectar fugas de refrigerante, bajo ninguna circunstancia. No use un soplete de haluro (ni cualquier otro detector que utilice una llama expuesta).

Métodos para detectar fugas

Los siguientes métodos para detectar fugas son aceptables para sistemas que contienen refrigerantes inflamables.

Use detectores de fugas electrónicos para localizar refrigerantes inflamables, pero es posible que la sensibilidad no sea la adecuada o se necesite una recalibración (el equipo de detección debe calibrarse en un área sin refrigerantes). Cerciórese de que el detector no sea una fuente potencial de ignición y que sea adecuado para el refrigerante utilizado.

El equipo de detección de fugas debe configurarse en un porcentaje del límite inferior de inflamabilidad (LFL) del refrigerante, debe calibrarse según el refrigerante utilizado y debe confirmarse el porcentaje adecuado de gas (un 25 % como máximo). Los líquidos de detección de fugas son aptos para la mayoría de los refrigerantes, pero no deben usarse detergentes que contengan cloro, ya que este elemento puede reaccionar con el refrigerante y corroer las tuberías de cobre.

Si sospecha que hay una fuga, retire o apague todas las llamas expuestas.

Si encuentra una fuga de refrigerante que requiere una soldadura, recupere todo el refrigerante del sistema o aíslelo (mediante válvulas de cierre) en una parte del sistema que esté lejos de la fuga. Luego, use nitrógeno sin oxígeno (OFN) para purgar el sistema tanto antes como durante el proceso de soldadura.

Extracción y descarga

Cuando ingrese al circuito refrigerante para efectuar reparaciones o por cualquier otro motivo, siga los procedimientos convencionales. Sin embargo, es importante seguir las mejores prácticas, dado que se debe tomar la inflamabilidad en cuenta. No abra sistemas de refrigeración mediante soldaduras. Se debe seguir el procedimiento a continuación:

- Extraiga el refrigerante;
- Purgue el circuito con gas inerte;
- Realice la descarga;
- Vuelva a purgar con gas inerte;
- Corte o use una soldadura para abrir el circuito.

La carga de refrigerante debe recuperarse en los cilindros de recuperación correctos. El sistema debe purgarse con OFN para que la unidad sea segura. Puede que sea necesario repetir este proceso varias veces. No use aire comprimido ni oxígeno para esta tarea.

Para la purga, use OFN para anular el vacío en el sistema y siga llenando hasta que se logre la presión operativa; luego, ventile hasta alcanzar la presión atmosférica y, por último, restaure el vacío. Este proceso debe repetirse hasta que no quede refrigerante en el sistema. Cuando se use la última carga de OFN, el sistema debe ventilarse hasta alcanzar la presión atmosférica para poder realizar las labores. Esta operación es esencial si se realizarán operaciones de soldadura en las tuberías.

Cerciórese de que la salida de la bomba de vacío no esté cerca de ninguna fuente de ignición y que haya ventilación disponible.

Procedimientos de carga

Además de los procedimientos de carga convencionales, cumpla con los siguientes requisitos.

- Cuando use equipo de carga, cerciórese de que no ocurra contaminación de refrigerantes diferentes. Las mangueras o líneas deben ser lo más corto posible a fin de minimizar la cantidad de refrigerante en ellas;
- Los cilindros deben mantenerse en posición vertical;

- Asegúrese de que el sistema de refrigeración esté conectado a tierra antes de cargar el sistema con refrigerante;
- Etiquete el sistema cuando la carga esté completa (si no lo ha hecho ya);
- Tenga sumo cuidado de no llenar el sistema de refrigeración en exceso.

Pruebe la presión del sistema con OFN antes de recargarlo. Luego de la carga, pero antes de la puesta en marcha, inspeccione el sistema en busca de fugas. Se debe realizar una prueba de fugas posterior antes de abandonar el sitio.

Desmantelamiento

Antes de realizar este procedimiento, es esencial que el técnico esté completamente familiarizado con el equipo y todos sus detalles. Una buena práctica recomendada es recuperar todos los refrigerantes de manera segura. Antes de realizar la tarea, tome una muestra de aceite y de refrigerante en caso de que se necesite analizarlos antes de reutilizar el refrigerante recuperado. Es esencial que haya energía eléctrica disponible antes de comenzar con la labor.

1. Familiarícese con el equipo y su funcionamiento.
2. Aísle el sistema eléctricamente.
3. Antes de comenzar con el procedimiento, asegúrese de lo siguiente:
 - Que haya equipo de manipulación mecánica disponible, de ser necesario, a fin de manipular cilindros de refrigerante;
 - Que haya equipo de protección personal disponible y que se use correctamente;
 - Que una persona competente supervise el proceso de recuperación en todo momento;
 - Que el equipo y los cilindros de recuperación cumplan con los estándares correspondientes.
4. Haga un bombeo de vacío en el sistema refrigerante, de ser posible.
5. Si no es posible generar un vacío, implemente un colector de modo que se pueda retirar el refrigerante de diversas partes del sistema.
6. Asegúrese de que el cilindro se ubique sobre una balanza antes de realizar la recuperación.
7. Encienda la máquina de recuperación y úsela según las instrucciones del fabricante.

8. No llene los cilindros en exceso. (Carga líquida no superior al 80 % del volumen).
9. No exceda la presión operativa máxima del cilindro, ni siquiera temporalmente.
10. Cuando los cilindros se hayan llenado correctamente y el proceso se complete, asegúrese de que los cilindros y el equipo se retiren del sitio de manera oportuna y que todas las válvulas de aislamiento del equipo estén cerradas.
11. El refrigerante recuperado no debe cargarse en otro sistema de refrigeración a menos que se haya limpiado e inspeccionado.

Etiquetado

Coloque una etiqueta en el equipo que indique que se desmanteló y que el refrigerante se descargó. La etiqueta debe llevar fecha y firma. Asegúrese de que haya etiquetas en el equipo que indiquen que este contiene refrigerante inflamable.

Recuperación

Cuando extraiga el refrigerante de un sistema, ya sea para efectuar reparaciones o desmantelarlo, una buena práctica recomendada es que todos los refrigerantes se extraigan de manera segura.

Cuando transfiera el refrigerante a cilindros, asegúrese de usar únicamente cilindros de recuperación de refrigerante adecuados. Asegúrese de contar con la cantidad correcta de cilindros para recibir la carga total del sistema. Todos los cilindros que se usarán deben estar diseñados para el refrigerante que se recuperará y etiquetarse para ese refrigerante (es decir, cilindros especiales para recuperar refrigerante). Los cilindros deben completarse con una válvula de liberación de presión y válvulas de cierre asociadas en buen estado. Los cilindros de recuperación vacíos deben descargarse y, si es posible, enfriarse antes de efectuar la recuperación.

El equipo de recuperación debe estar en buenas condiciones, incluir un conjunto de instrucciones relativas al equipo de fácil acceso y debe ser idóneo para la recuperación de refrigerantes inflamables. Además, debe haber disponible un conjunto de balanzas en buen estado. Las mangueras deben estar completas, con acoplamientos de desconexión sin fugas y en buenas condiciones. Antes de usar la máquina de recuperación, verifique que esté en buenas condiciones, que se le haya realizado el mantenimiento adecuado y que todos los componentes eléctricos asociados estén sellados a fin de evitar la ignición en caso de una liberación de refrigerante. En caso de dudas, comuníquese con el fabricante.

El refrigerante recuperado debe devolverse al proveedor del refrigerante en el cilindro de recuperación correcto y con la nota de transferencia de desechos correspondiente incluida. No mezcle refrigerantes en las unidades de recuperación ni tampoco en los cilindros.

Si es necesario extraer los compresores o el aceite de los compresores, cerciórese de que se hayan descargado hasta un nivel aceptable para asegurarse de que no queden restos de refrigerante inflamable en el lubricante. El proceso de descarga debe realizarse antes de devolver el compresor al proveedor. Solo se debe usar calefacción eléctrica en el cuerpo del compresor para acelerar este proceso. Cuando drene aceite de un sistema, hágalo de manera segura.

MESURES DE SÉCURITÉ IMPORTANTES



Veillez lire attentivement les présentes instructions et les conserver afin de pouvoir vous y référer ultérieurement. En cas de cession de ce produit à un tiers, les présentes instructions doivent également lui être remises.

Lorsque vous utilisez des appareils électriques, respectez toujours des mesures de précaution élémentaires afin de réduire tous risques d'incendie, d'électrocution et/ou de blessures corporelles. Ces mesures sont les suivantes :

⚠ AVERTISSEMENT Risques de blessures ! Ne pas utiliser l'eau recueillie dans le réservoir d'eau aux fins de l'alimentation en eau potable. Celle-ci n'est pas sanitaire et présente des risques de maladies ou de blessures corporelles.

⚠ AVERTISSEMENT Le système contient du fluide frigorigène sous très haute pression. Ne pas modifier le système. Il doit être réparé exclusivement par du personnel qualifié.

- L'utilisation de cet appareil n'est pas destinée aux personnes (y compris les enfants) présentant des capacités physiques, sensorielles ou mentales réduites ou manquant d'expérience et de connaissances, à moins qu'elles ne soient surveillées ou n'aient reçu les instructions concernant l'utilisation de l'appareil par une personne responsable de leur sécurité.
- Vous devez veiller à ce que vos enfants ne jouent pas avec le produit.
- Ne pas obstruer les arrivées/sorties d'air.
- Ne pas utiliser avec les mains mouillées.
- Ne pas démonter ou modifier le produit.
- Mettez toujours le produit hors tension avant de débrancher le cordon d'alimentation de la prise de courant.
- Ce produit doit être installé conformément aux réglementations de câblage nationales.
- Ne pas y insérer des objets étrangers et ne pas laisser des objets étrangers pénétrer dans les ouvertures d'aération ou d'extraction d'air. Cela peut entraîner des risques d'électrocution ou d'incendie, voire endommager le produit.
- Débranchez la fiche de la prise de courant lorsque vous n'utilisez pas le produit pendant une période prolongée.



- Ne jamais utiliser un appareil dont le cordon ou la fiche sont endommagés, ou après le dysfonctionnement, la chute ou l'endommagement de celui-ci de quelque manière que ce soit. Retournez l'appareil au service technique agréé le plus proche pour examen, réparation ou réglage électrique ou mécanique.
- Prévoyez au moins un espace de 8 po (20 cm) sur les côtés et à l'arrière et de 16 po (40 cm) au-dessus et à l'avant du produit.
- Les événements ne doivent pas être obstrués.
- Placez le produit sur une surface plane et solide.
- Conservez le produit à l'écart des objets et des meubles susceptibles d'être endommagés par l'eau (meubles en bois, papier peint, etc.).

REMARQUE Des gaz à effet de serre fluorés sont contenus dans un équipement hermétiquement fermé. Pour toutes informations spécifiques sur le type, la quantité et l'équivalent CO2 en tonnes de gaz à effet de serre fluorés (sur certains modèles), veuillez vous reporter à l'étiquette appropriée sur l'appareil lui-même.

Instructions relatives à la mise à la terre

- Ce produit doit être mis à la terre lors de son utilisation afin de protéger l'utilisateur contre tous risques d'électrocution. Le produit est équipé d'un cordon à 3 conducteurs et d'une fiche à 3 broches avec mise à la terre. Ce produit ne peut être utilisé qu'avec une prise de courant standard à 3 broches afin de réduire au minimum tous risques d'électrocution. Lorsque vous êtes en présence d'une prise à 2 broches, celle-ci doit être remplacée par une prise de courant à 3 broches correctement mise à la terre.
- Utilisez toujours un circuit d'alimentation dédié avec un disjoncteur dédié.
- Avant de brancher le produit sur l'alimentation électrique, assurez-vous que la tension d'alimentation et le courant nominal correspondent aux caractéristiques d'alimentation indiquées sur la plaque signalétique du produit.
- En cas d'endommagement du cordon d'alimentation, veuillez en confier le remplacement au fabricant, à son service de réparation ou à une personne possédant les mêmes qualifications, afin de prévenir tous risques.
- Ne pas modifier la longueur du cordon d'alimentation et ne pas partager une prise avec un autre appareil. Cela peut entraîner des risques d'électrocution ou d'incendie.
- Ne pas utiliser la prise si elle est endommagée ou desserrée. Cela peut entraîner des risques d'électrocution.

- Toujours brancher ce produit directement dans une prise de courant. Ne jamais utiliser de rallonge ou de barrette de distribution secteur amovible (prise/unité de distribution d'alimentation).

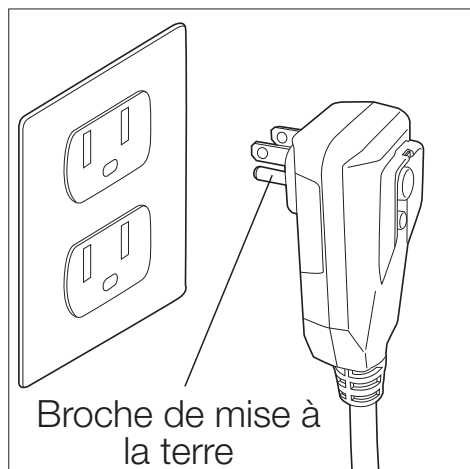

CONSERVEZ LES PRÉSENTES INSTRUCTIONS

Explication des symboles

⚠ DANGER

Le terme de mise en garde qui indique un danger avec un niveau de risque élevé qui, s'il n'est pas évité, entraînera des blessures graves, voire la mort.

⚠ AVERTISSEMENT

Le terme de mise en garde qui indique un danger avec un niveau de risque moyen qui, s'il n'est pas évité, pourrait entraîner des blessures graves, voire la mort.

⚠ ATTENTION

Le terme de mise en garde qui indique un danger qui, s'il n'est pas évité, pourrait entraîner des blessures mineures ou modérées.

REMARQUE

Indique une astuce pratique, un conseil ou une pratique non liée à des blessures corporelles.





Ce produit est certifié ENERGY STAR® et permet d'économiser de l'énergie et de protéger l'environnement. ENERGY STAR® est un programme de l'Environment Protection Agency (Agence américaine de protection de l'environnement) et du Département de l'énergie des États-Unis qui encourage l'efficacité énergétique.



Utilisation Prévue

- Ce produit est conçu pour la déshumidification de pièces intérieures, de sous-sols ou de tous autres espaces. Il permet de prévenir la formation de moisissure sur les vêtements et les portes, dans les armoires et les tiroirs ainsi que la condensation sur le plafond, les murs et les fenêtres.
- Cet appareil est conçu pour un usage domestique exclusivement. L'appareil n'est pas conçu pour être utilisé à des fins commerciales.
- Cet appareil est conçu pour être utilisé uniquement dans des endroits secs à l'intérieur.
- Nous déclinons toute responsabilité en cas de dommages résultant d'une utilisation incorrecte de cet appareil ou du non-respect des présentes instructions.



Avant la première utilisation

- Vérifiez l'état du produit afin de détecter des dommages éventuels dus au transport.
- Retirez-en tous les matériaux d'emballage.
- Sortez l'enroulement du cordon (Q) du réservoir d'eau (N), puis fixez-le sur l'accessoire situé au dos du produit.
- Avant de brancher le produit sur l'alimentation électrique, assurez-vous que la tension d'alimentation et le courant nominal correspondent aux caractéristiques d'alimentation indiquées sur la plaque signalétique du produit.

⚠ DANGER Risque d'étouffement ! Conservez tous les matériaux d'emballage hors de la portée des enfants : ces matériaux constituent une source de danger potentiel, p. ex. étouffement.



Description du produit

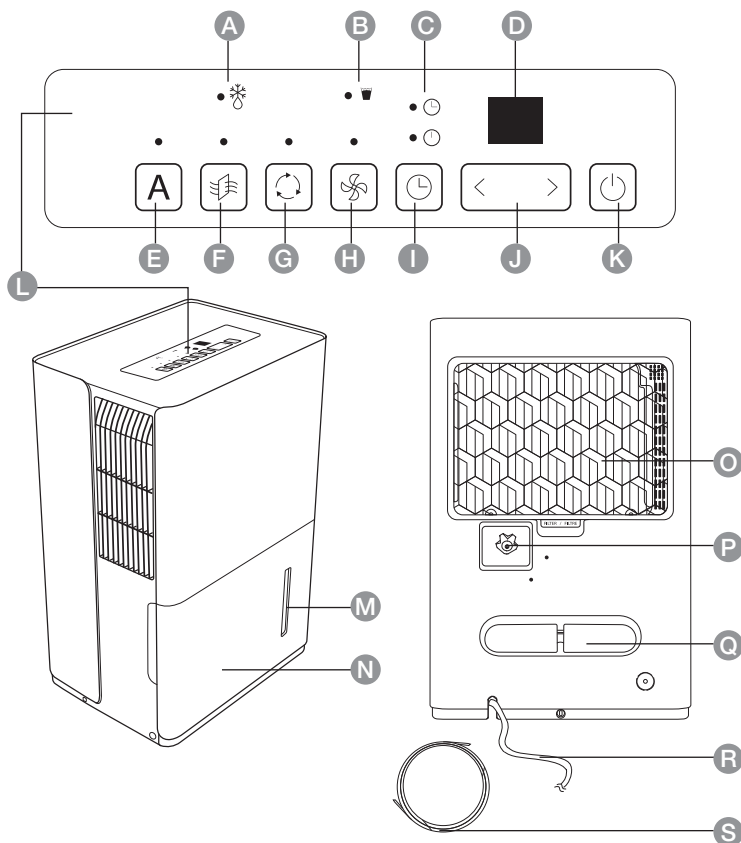

- | | |
|---|--|
| A Voyant ❄️ de dégivrage | I Touche 🕒 Timer (Minuteur) |
| B Voyant 🗑️ de réservoir plein | J < > Touches Augmenter/
Réduire |
| C Voyants d'activation/
désactivation (🕒 On / 🕒 off)
du minuteur | K Touche ⏻ On/Off
(Marche/Arrêt) |
| D Écran | L Panneau de commandes |
| E Touche A Auto (Automatique) | M Niveau d'eau |
| F Touche 🌿 Filtre | N Réservoir d'eau |
| G Touche 🔄 du mode
Continuité | O Filtre à air munie d'une grille |
| H Touche 🌀 Turbo | P Sortie du tuyau d'évacuation |

- Q Enroulement du cordon
- S Tuyau d'évacuation de 1/4 po (6,4 mm)
- R Cordon d'alimentation muni d'une fiche





Utilisation (Positionnement)

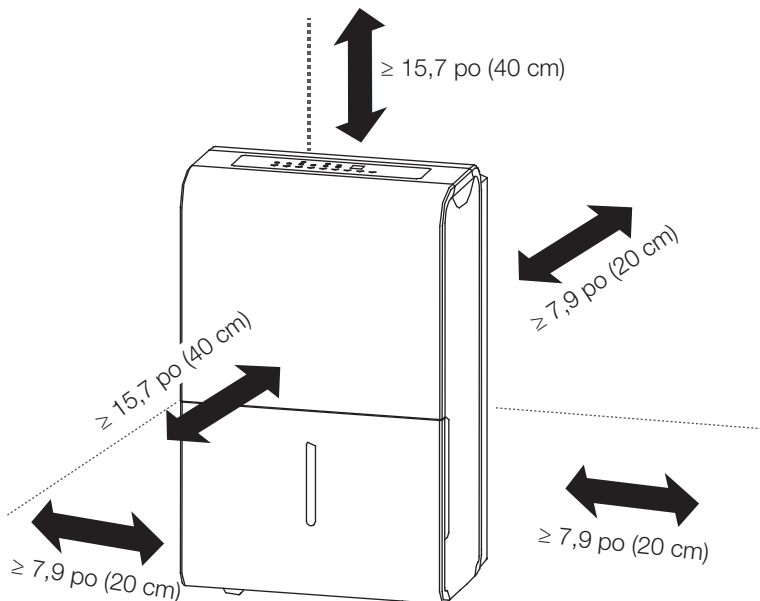



Ne pas placer le produit dans les coins, directement sur les murs ou sous les armoires. Pour un fonctionnement correct, respectez au moins les distances indiquées ci-dessous.





Utilisation (Panneau de commandes)

REMARQUE En cours de fonctionnement normal, l'écran (D) indique l'humidité ambiante réelle (% d'HR).

Touche	Function (Fonction)
 <p>Auto (Automatique) (E)</p>	<ul style="list-style-type: none"> Appuyez sur cette touche pour activer le mode automatique. Le voyant de la touche s'allume. Le produit fonctionne automatiquement en fonction de la température et de l'humidité afin d'assurer un confort optimal à l'utilisateur. Appuyez à nouveau sur cette touche pour désactiver le mode automatique. Le voyant de la touche s'éteint. <p>REMARQUE En ce mode, impossible de définir manuellement une valeur d'humidité prédéfinie.</p>
 <p>Filtre (F)</p>	<ul style="list-style-type: none"> Au bout d'env. 250 heures de fonctionnement, le voyant situé sur la touche du filtre s'allume pour rappeler à l'utilisateur de nettoyer le filtre. Après nettoyage du filtre, appuyez sur la touche du filtre et maintenez-la enfoncée pendant 3 secondes pour éteindre le voyant du filtre et mettre à zéro le compteur du filtre.
 <p>Fonctionnement en continu (G)</p>	<ul style="list-style-type: none"> Appuyez sur cette touche pour basculer entre un fonctionnement en continu et un fonctionnement à la demande. Voyant de la touche allumé : Fonctionnement en continu : Le produit fonctionne en permanence et absorbe autant d'humidité que possible. Voyant de la touche éteint : Fonctionnement à la demande : Réglez manuellement l'humidité ambiante souhaitée à l'aide des touches < > (J). Le réglage s'affiche sur l'écran (D). Valeur ajustable : 35 % d'HR à 85 % d'HR. En l'absence de toute pression exercée sur un touche pendant 5 secondes, le réglage est enregistré, puis l'écran (D) passe au mode d'humidité ambiante réelle. Le produit se met hors tension lorsque l'humidité ambiante souhaitée est réduite de 1 %. Le produit se met sous tension lorsque l'humidité ambiante souhaitée est dépassée de 5 %.

Touche	Function (Fonction)
 <p data-bbox="306 300 449 352">Touche Turbo (H)</p>	<ul style="list-style-type: none"> • Appuyez dessus pour augmenter la vitesse de rotation des pales du ventilateur afin d'obtenir une circulation de l'air plus rapide dans la pièce. Le voyant de la touche s'allume. • Appuyez dessus à nouveau pour régler la vitesse de rotation des pales du ventilateur à la vitesse normale. Le voyant de la touche s'éteint.
 <p data-bbox="320 938 436 963">Minuteur (I)</p>	<ul style="list-style-type: none"> • Réglez le minuteur lorsque le produit se met sous ou hors tension. Appuyez sur la touche pour basculer entre l'activation (On) et la désactivation (Off) du minuteur. Le minuteur réellement sélectionné est indiqué par les voyants du minuteur (C). <ul style="list-style-type: none"> •  Activation du minuteur •  Désactivation du minuteur • Réglez le minuteur à l'aide des touches < > (K). Le réglage s'affiche sur l'écran (D). Valeur ajustable : 0,5 heure à 24 heures. • En l'absence de toute pression exercée sur un touche pendant 5 secondes, le réglage est enregistré, puis l'écran (D) passe au mode d'humidité ambiante réelle ou s'éteint. • Lorsqu'un minuteur est réglé, le voyant du minuteur approprié (C) s'allume.
	<p data-bbox="479 1002 990 1059">REMARQUE Le produit redémarre avec ses paramètres précédents.</p> <p data-bbox="479 1075 1016 1251">REMARQUE Les deux minuteurs peuvent être réglés simultanément. Les deux minuteurs décomptent à partir de l'heure actuelle. La première action possible du minuteur sera mise en œuvre. Ainsi, impossible de régler les deux minuteurs sur la même valeur.</p>
 <p data-bbox="344 1374 412 1399">< > (J)</p>	<p data-bbox="479 1273 804 1299">Au moyen des touches < > (J) :</p> <ul style="list-style-type: none"> - La valeur de l'humidité relative est entrée par incréments de 5. - Le minuteur peut être réglé.



Touche	Function (Fonction)
	Appuyez sur cette touche pour mettre sous/hors tension le produit.
On/off (Activation/ Désactivation) (K)	

Voyant	Description
 Dégivrage (A)	Voyant de dégivrage : Le produit dégivre son système de refroidissement.
 « Full » (Plein) (B)	Voyant de réservoir d'eau plein : Le réservoir d'eau (N) est plein.

Utilisation (Fonctions)

REMARQUE Le produit ne fonctionne pas lorsque le réservoir d'eau (N) est plein ou n'est pas placé correctement dans le boîtier. Dans ce cas, le voyant « Full »  (Plein) (B) s'allume et l'écran (D) affiche un code d'erreur.

Mise sous/hors tension

- Branchez le produit à une prise de courant appropriée. L'écran (D) et le voyant Full  (Plein) (B) s'allume un court instant.
- Appuyez sur la touche  On/Off (Marche/Arrêt) (K) pour mettre sous/hors tension le produit.
- Reportez-vous au chapitre « Utilisation (Panneau de commandes) pour effectuer les réglages.

Vidange du réservoir d'eau

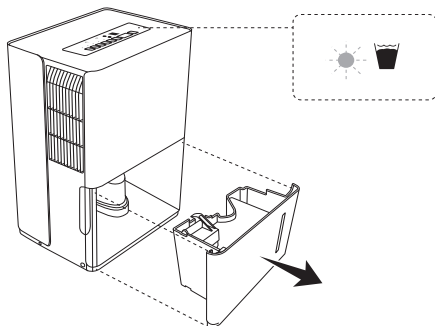

- Lorsque le réservoir d'eau (N) est plein, le produit cesse de fonctionner. Le voyant « Full »  (Plein) (B) s'allume, et l'écran (D) affiche un code d'erreur.
- Tenez le réservoir d'eau (N) sur ses côtés, puis retirez-le délicatement.
- Videz l'eau dans un évier.
- Placez le réservoir d'eau (N) correctement dans le boîtier.
- Le produit redémarre automatiquement.

Utilisation d'un tuyau d'évacuation (évacuation en continu)

Lors de l'utilisation d'un tuyau d'évacuation, l'eau recueillie est évacuée par la sortie du tuyau d'évacuation (P). Aucune eau n'est recueillie dans le réservoir d'eau (N).

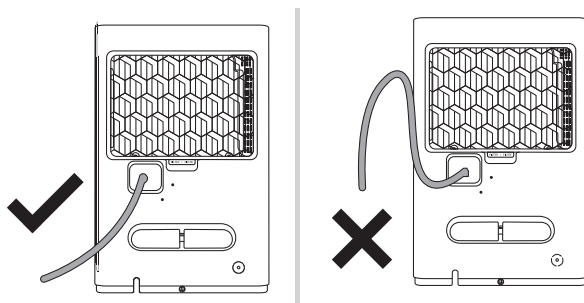

REMARQUE La sortie du tuyau d'évacuation (P) n'a pas de pompe. Le tuyau raccordé doit être incliné vers le bas.

- Ouvrez la sortie du tuyau d'évacuation (P) en tournant dans le sens inverse des aiguilles d'une montre.

- Raccordez un tuyau à l'aide d'un connecteur femelle de 1 po (2,54 cm) (les deux achetés séparément).
- Placez l'extrémité du tuyau d'évacuation à un drain approprié.

Fonction de dégivrage

Le produit effectue automatiquement le dégivrage à intervalles réguliers en fonction de la température ambiante. Le voyant ✱ de dégivrage (A) s'allume lorsque cette fonction est activée.

REMARQUE **Risque d'endommagement !** Ne pas mettre l'appareil hors tension ni retirer la fiche d'alimentation de la prise de courant en cours de dégivrage.

REMARQUE En cours de dégivrage, les fonctions de déshumidification et de circulation de l'air peuvent s'interrompre.

Nettoyage et Entretien

⚠ AVERTISSEMENT **Risque d'électrocution !** Pour prévenir tous risques d'électrocution, débranchez le produit avant de procéder à son nettoyage.

⚠ AVERTISSEMENT **Risque d'électrocution !** Pendant le nettoyage, ne pas plonger les composants électriques de l'appareil dans l'eau ou dans tout autre liquide. Veillez à ne jamais exposer l'appareil à l'eau courante.

Nettoyage

- Pour nettoyer le produit, essuyez-le à l'aide d'un chiffon doux légèrement humidifié.
- Séchez le produit après nettoyage.
- Ne jamais utiliser de détergents corrosifs, de brosses métalliques, de tampons abrasifs ou d'ustensiles tranchants ou en métal pour nettoyer le produit.

Filtre à air

- Nettoyez la grille du filtre à air (O) toutes les deux semaines.
- Retirez le filtre à air avec la grille (O) avec précaution par sa poignée.
- Nettoyez le filtre avec la grille (O) à l'aide d'un aspirateur ou d'une brosse douce. Au besoin, nettoyez le filtre à l'eau courante.

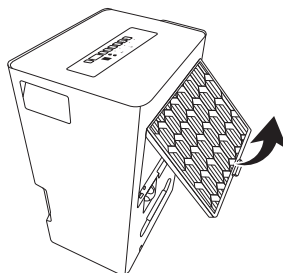

- Laissez sécher le filtre avec la grille (O).
- Remontez le filtre (O) dans le boîtier.

Rangement

- Videz toute l'eau du produit, puis laissez-le sécher.
- Rangez le produit dans son emballage d'origine dans un endroit sec. Gardez le produit hors de la portée des enfants et des animaux familiers.
- Évitez toutes vibrations et tous chocs.

Entretien

- Toute personne impliquée dans des travaux effectués sur ou dans un circuit de fluide frigorigène doit détenir un certificat en cours de validité délivré par une autorité d'évaluation agréée par le secteur d'activité, qui indique sa compétence à manipuler les fluides frigorigènes en toute sécurité conformément à une spécification d'évaluation reconnue par le secteur d'activité.
- L'entretien doit être effectué uniquement selon les recommandations du fabricant de l'équipement. L'entretien et les réparations nécessitant l'assistance d'un autre personnel qualifié doivent être effectués sous la surveillance d'une personne compétente en matière d'utilisation des fluides frigorigènes inflammables.



Dépannage

Problème	Cause / Solution
Impossible de mettre le produit sous tension.	<ul style="list-style-type: none"> • Assurez-vous que la fiche d'alimentation est correctement branchée à la prise de courant. Assurez-vous que la prise de courant fonctionne. • Vérifiez le niveau d'eau dans le réservoir d'eau (N). • Assurez-vous que le réservoir d'eau (N) est correctement fixé dans le boîtier.

Problème	Cause / Solution
Le produit ne sèche pas l'air convenablement.	<ul style="list-style-type: none"> • Attendez d'avoir assez de temps pour éliminer l'humidité. • Assurez-vous qu'aucun rideau, store ou meuble ne bloque l'avant ou l'arrière du produit. • Le niveau d'humidité souhaité peut ne être réglé suffisamment bas. • Assurez-vous que toutes les portes, fenêtres et autres ouvertures sont convenablement fermées. • La température ambiante est trop basse, inférieure à 41 °F (+ 5 °C). • Un appareil de chauffage au kérosène ou un autre équipement dégage de la vapeur d'eau dans la pièce.
Le produit fait un bruit fort en cours de fonctionnement.	<ul style="list-style-type: none"> • Le filtre à air est encrassé. • Le produit est incliné au lieu de rester convenablement à la verticale. • La surface du sol n'est pas nivelée.
De l'eau sur le sol	<ul style="list-style-type: none"> • Le raccordement du tuyau d'évacuation est peut-être desserré. • La sortie du tuyau d'évacuation (P) est peut-être ouverte.

Code d'erreur	Cause / Solution
AS	<ul style="list-style-type: none"> • Erreur du détecteur d'humidité. • Portez le produit à un service de réparation.
ES	<ul style="list-style-type: none"> • Erreur du détecteur de température. • Portez le produit à un service de réparation.
P2	<ul style="list-style-type: none"> • Le réservoir d'eau est plein. • Videz le seau. • Le réservoir d'eau n'est pas placé correctement. • Redisposez le réservoir d'eau jusqu'à ce qu'il s'insère correctement dans le boîtier.



Caractéristiques

B07XHQQ95Y

Tension nominale :	115 V~, 60 Hz, monophasée
Courant nominal :	7,8 A au max.
Puissance d'entrée :	810 W au max.
Alimentation de secours :	1 W
Élimination de l'humidité :	50 pints/jour (23,66 l/jour)
Gamme d'humidité relative (H.R.) :	35 à 85 % d'HR.
Homologué IEF :	0,48 gal/kWh (1,8 l/kWh)
Capacité du réservoir d'eau :	1,59 gal (6 l)
Fluide frigorigène :	R410A, 7,4 on (210 g)
Classe de protection IP du Ventilateur :	IP04
Cordon d'alimentation muni d'une fiche :	À 3 fils ; mis à la terre
Débit d'air :	11 301/13 066 cft/h (320/370 m ³ /h)
Émission sonore :	≤ 54 dB(A)
Température en fonctionnement :	41 °F à 90 °F (+ 5 °C à + 32 °C)
Poids Net :	env. 41 lb (18,6 kg)
Dimensions (l x H x P) :	env. 15,4 x 24,3 x 11,1 po (392 x 616 x 282 mm)

B07XKGLMR8

Tension nominale :	115 V~, 60 Hz, monophasée
Courant nominal :	5,3 A au max.
Puissance d'entrée :	560 W au max.
Alimentation de secours :	1 W
Élimination de l'humidité :	35,37 pints/jour (16,74 l/jour)
Gamme d'humidité relative (H.R.) :	35 à 85 % d'HR.
Homologué IEF :	0,48 gal/kWh (1,8 l/kWh)
Capacité du réservoir d'eau :	1,59 gal (6 l)
Fluide frigorigène :	R410A, 6,7 on (190 g)
Classe de protection IP du Ventilateur :	IP04
Cordon d'alimentation muni d'une fiche :	À 3 fils ; mis à la terre
Débit d'air :	9888/11301 cft/h (280/320 m³/h)
Émission sonore :	≤ 54 dB(A)
Température en fonctionnement :	41 °F à 90 °F (+5 °C à +32 °C)
Poids Net :	env. 39,2 lb (17,8 kg)
Dimensions (l x H x P) :	env. 15,4 x 24,3 x 11,1 po (392 x 616 x 282 mm)

B07XKGM4D4

Tension nominale :	115 V~, 60 Hz, monophasée
Courant nominal :	3,7 A au max.
Puissance d'entrée :	420 W au max.
Alimentation de secours :	1 W
Élimination de l'humidité :	22,06 pints/jour (10,44 l/jour)
Gamme d'humidité relative (H.R.) :	35 à 85 % d'HR.
Homologué IEF :	0,41 gal/kWh (1,57 l/kWh)
Capacité du réservoir d'eau :	0,79 gal (3 l)
Fluide frigorigène :	R410A, 5,29 on (150 g)
Classe de protection IP du Ventilateur :	IP04
Cordon d'alimentation muni d'une fiche :	À 3 fils ; mis à la terre
Débit d'air :	7063/8122 cft/h (200/230 m ³ /h)
Émission sonore :	≤ 55,5 dB(A)
Température en fonctionnement :	41 °F à 90 °F (+ 5 °C à + 32 °C)
Poids Net :	env. 33 lb (15 kg)
Dimensions (l x H x P) :	env. 15,2 x 19,7 x 10,2 po (386 x 500 x 260 mm)



Vos Avis et Aide

Vous l'adorez ? Vous le détestez ? Faites-le nous savoir en laissant un commentaire.

AmazonBasics s'engage à vous offrir des produits axés sur les besoins de la clientèle et répondant à vos normes élevées. Nous vous encourageons à rédiger un commentaire visant à partager vos expériences sur le produit.

 amazon.com/review/review-your-purchases#

 amazon.ca/gp/help/customer/contact-us

FIN DU MANUEL D'UTILISATION

Entretien

- Toute personne impliquée dans des travaux effectués sur ou dans un circuit de fluide frigorigène doit détenir un certificat en cours de validité délivré par une autorité d'évaluation agréée par le secteur d'activité, qui indique sa compétence à manipuler les fluides frigorigènes en toute sécurité conformément à une spécification d'évaluation reconnue par le secteur d'activité.
- L'entretien doit être effectué uniquement selon les recommandations du fabricant de l'équipement. L'entretien et les réparations nécessitant l'assistance d'un autre personnel qualifié doivent être effectués sous la surveillance d'une personne compétente en matière d'utilisation des fluides frigorigènes inflammables.

Contrôle de l'environnement

Avant de commencer à travailler sur des systèmes contenant des fluides frigorigènes inflammables, il est impératif de procéder à des contrôles de sécurité afin de réduire au maximum le risque de mise à feu. Pour ce qui est des réparations du système de réfrigération, il est impératif de prendre les précautions indiquées ci-dessous avant de travailler sur le système.

Procédure de travail

Le travail doit être entrepris dans le cadre d'une procédure contrôlée afin de réduire au maximum le risque d'apparition de gaz ou de vapeur inflammable pendant l'exécution des tâches.

Zone de travail générale

Tous les membres du personnel d'entretien et les autres personnes travaillant au sein de la zone concernée doivent être informés de la nature du travail en cours. Il convient d'éviter de travailler dans des espaces confinés. La zone située à proximité de l'espace de travail doit être compartimentée. Assurez que la zone a été sécurisée par le biais d'un contrôle des matériaux inflammables.

Vérification de la présence de fluides frigorigènes

La zone doit être contrôlée à l'aide d'un détecteur de fluides frigorigènes avant et pendant les travaux, afin de s'assurer que le technicien est informé de la possibilité de création d'atmosphères inflammables. Veillez à ce que les équipements de détection des fuites utilisés soient adaptés au contrôle des fluides frigorigènes inflammables, c.-à-d. sans production d'étincelles, dûment étanches ou à sécurité intrinsèque.

Présence d'extincteurs

Si des travaux à haute température sont effectués sur l'équipement de réfrigération ou des accessoires connexes, il est impératif de disposer d'équipements d'extinction des incendies, situés à portée de main. Veuillez à toujours disposer d'un extincteur à poudre ou à CO² à proximité de la zone de remplissage.

Absence de sources de mise à feu

Aucune personne effectuant des travaux en rapport avec un système de réfrigération impliquant la mise à nu de tuyaux contenant ou ayant contenu du fluide frigorigène inflammable ne doit utiliser de sources de mise à feu susceptibles d'engendrer un risque d'incendie ou d'explosion. Toutes les sources de mise à feu potentielles, notamment les cigarettes, doivent demeurer à bonne distance du site d'installation, de réparation, de désinstallation ou de mise au rebut, sur lequel les travaux effectués peuvent provoquer une diffusion de fluide frigorigène inflammable vers l'espace environnant. Avant le début des travaux, il est impératif de s'assurer que l'espace situé autour de l'équipement ne contient pas de matières inflammables dangereuses ou sources de mise à feu. Des écriteaux « Défense de fumer » doivent être installés.

Aération de la zone

Assurez-vous que la zone est à l'air libre ou adéquatement aérée avant d'entrer dans le système ou d'effectuer des travaux à haute température. Il est important d'assurer un niveau de ventilation adéquat pendant la période de travail. L'aération doit permettre de disperser de manière sécurisée les diffusions de fluide frigorigène, de préférence en les expulsant dans l'atmosphère, à l'extérieur.

Contrôle de l'équipement de réfrigération

En cas de remplacement des composants électriques, ceux-ci doivent être adaptés à l'usage prévu et conformes aux spécifications. Il est impératif de se conformer en toutes circonstances aux directives d'entretien et de maintenance du fabricant. En cas de doute, veuillez consulter le service technique du fabricant.

Les contrôles suivants doivent être effectués sur les installations utilisant des fluides frigorigènes inflammables :

- Le volume de remplissage doit correspondre à la taille de la pièce dans laquelle les pièces contenant du fluide frigorigène sont installées;
- Le mécanisme et les sorties d'aération doivent fonctionner correctement et ne pas être obstrués;
- Si un circuit de réfrigération indirect est utilisé, il convient de définir si le circuit secondaire contient du fluide frigorigène;

- Les indications portées sur l'équipement doivent toujours être visibles et lisibles. Les indications et les signes illisibles doivent être corrigés;
- Le tuyau ou les composants de réfrigération doivent être installés dans une position réduisant au maximum l'exposition à des substances susceptibles de corroder les composants contenant du fluide frigorigène, à moins que ces composants ne soient constitués de matériaux résistants à la corrosion ou adéquatement protégés contre la corrosion.

Contrôle des dispositifs électriques

La réparation et la maintenance des composants électriques doivent inclure des contrôles de sécurité et des procédures d'inspection des composants. Si un défaut susceptible de compromettre la sécurité est constaté, aucune source d'alimentation électrique ne doit être connectée au circuit avant que ce dernier n'ait été correctement réparé. Si le défaut ne peut être corrigé immédiatement, mais que le fonctionnement doit se poursuivre, il convient de définir une solution temporaire adéquate. Cela doit être rapporté au propriétaire de l'équipement, de sorte que toutes les parties soient informées.

Les contrôles de sécurité initiaux doivent inclure/concerner les aspects suivants :

- La décharge des condensateurs, qui doit être effectuée de manière sécurisée afin d'éviter toute production d'étincelles;
- Aucun composant électrique/câblage actif ne doit être mis à nu pendant le remplissage, la restauration ou la purge du système;
- La mise à la terre doit être permanente.

Réparation des composants étanches

1. Pendant la réparation des composants étanches, toutes les sources d'énergie électrique doivent être débranchées de l'équipement soumis à des travaux préalablement au démontage des capots étanches, etc. S'il est absolument nécessaire que l'équipement demeure branché à une source d'énergie électrique pendant les travaux d'entretien, un dispositif permanent de détection des fuites doit être placé au point le plus sensible afin de prévenir toute situation dangereuse.
2. Il convient de prêter une attention particulière aux aspects suivants, afin de veiller à ce que, dans le cadre de travaux sur des composants électriques, le caisson ne soit pas altéré d'une manière susceptible d'impacter le niveau de protection. Sont ici concernés les dommages causés aux câbles, les connexions trop nombreuses, les bornes non conformes aux spécifications, les dommages causés aux joints d'étanchéité, les fixations inadéquates de manchons de raccordement, etc.

Il est impératif de s'assurer que l'appareil est installé de manière stable.

Les joints/enduits d'étanchéité ne doivent pas avoir subi un niveau de détérioration les empêchant de prévenir la propagation d'atmosphères inflammables. Les pièces de rechange doivent être conformes aux spécifications du fabricant.

REMARQUE L'utilisation d'un enduit d'étanchéité à base de silicone peut affecter l'efficacité de certains types d'équipements de détection des fuites. Les composants à sécurité intrinsèque ne nécessitent pas d'opérations d'isolement préalables aux travaux effectués sur eux.

Réparation des composants à sécurité intrinsèque

N'appliquez pas de charge inductive ou capacitive au circuit sans avoir vérifié qu'elle ne dépassera pas la tension et le courant induits autorisés pour l'équipement utilisé.

Les composants à sécurité intrinsèque sont les seuls à pouvoir être traités quand actifs dans le cadre d'une atmosphère inflammable. L'appareil de test doit être étalonné correctement.

Les composants doivent toujours être remplacés par des pièces recommandées par le fabricant. L'utilisation d'autres types de pièces pourrait avoir pour conséquence la mise à feu du fluide frigorigène propagé à l'air libre consécutivement à une fuite.

Câblage

Vérifiez que le câblage n'est pas soumis à l'usure, à la corrosion, à une pression excessive ou à des vibrations, ou exposé à des arêtes vives ou à d'autres effets environnementaux nuisibles. Le contrôle doit également tenir compte des effets du vieillissement ou des vibrations permanentes émanant de sources telles que des compresseurs ou des ventilateurs.

Détection des fluides frigorigènes inflammables

Il est strictement interdit d'utiliser des sources de mise à feu potentielles pour la recherche ou la détection de fuites de fluide frigorigène. N'utilisez jamais une lampe haloïde ou tout autre détecteur à flamme nue à ces fins.

Méthodes de détection des fuites

Les méthodes de détection des fuites suivantes sont considérées comme acceptables pour les systèmes contenant des fluides frigorigènes inflammables.

Il est possible d'utiliser des détecteurs de fuites électroniques pour détecter les fluides frigorigènes inflammables, mais la sensibilité de ces appareils peut ne pas être adaptée ou nécessiter un recalibrage (l'équipement de détection doit être étalonné dans une zone exempte de fluide frigorigène). Il est impératif de s'assurer que le détecteur ne constitue pas une source de mise à feu potentielle et est adapté au fluide frigorigène utilisé.

L'équipement de détection des fuites doit être réglé à un pourcentage de la limite inférieure d'inflammabilité du fluide frigorigène et étalonné par rapport au fluide frigorigène utilisé. L'adéquation du pourcentage de gaz (25 % maximum) doit être confirmée. Les fluides de détection des fuites sont compatibles avec la plupart des fluides frigorigènes. Il convient toutefois d'éviter l'utilisation de détergents contenant du chlore, car ce dernier peut réagir au contact du fluide frigorigène et corroder la tuyauterie en cuivre.

En cas de soupçon de fuite, toutes les flammes nues doivent être éteintes ou éloignées.

Si une fuite de fluide frigorigène nécessitant un brasage est découverte, tout le fluide frigorigène doit être purgé du système ou isolé (par le biais de robinets d'arrêt) dans une partie du système éloignée de la fuite. Le système doit être purgé à l'azote exempt d'oxygène (Oxygen-free Nitrogen, OFN) avant et après les opérations de brasage.

Démontage et évacuation

Si l'on doit pénétrer dans le circuit de fluide frigorigène afin d'effectuer des réparations ou à toute autre fin, il convient de suivre les procédures conventionnelles suivantes. Il est important de se conformer aux meilleures pratiques, car l'inflammabilité est un facteur essentiel. L'ouverture des systèmes de réfrigération ne doit pas être effectuée par le biais d'opérations de brasage. Il convient de se conformer à la procédure suivante :

- Procédez à la vidange du fluide frigorigène;
- Purgez le circuit à l'aide d'un gaz inerte;
- Évacuez;
- Purgez à nouveau le circuit à l'aide d'un gaz inerte;
- Ouvrez le circuit (découpe ou brasage).

Le volume de fluide frigorigène récupéré doit être transféré dans des cylindres de récupération adaptés. Afin de sécuriser l'unité, le système doit être purgé à l'OFN. Il peut s'avérer nécessaire de répéter ce processus plusieurs fois. Cette tâche ne doit pas être exécutée à l'aide d'air comprimé ou d'oxygène.

La purge peut être réalisée en interrompant le vide au sein du système à l'aide d'OFN et en continuant à le remplir jusqu'à ce que la pression de fonctionnement soit obtenue, puis en le libérant dans l'atmosphère avant de rétablir le vide. Le processus doit être répété jusqu'à disparition totale du fluide frigorigène au sein du système. Lorsque la dernière charge d'OFN est utilisée, le système doit être aéré pour retour à la pression atmosphérique afin de permettre aux travaux de débiter. Cette opération est absolument essentielle si des opérations de brasage doivent être pratiquées sur la tuyauterie.

Il convient de s'assurer que l'orifice de sortie de la pompe à vide n'est pas situé à proximité de sources de mise à feu et de veiller à ce qu'un processus d'aération soit disponible.

Procédures de remplissage

Outre les procédures conventionnelles de remplissage, il convient de se conformer aux exigences suivantes.

- Veillez à éviter toute contamination des différents fluides frigorigènes lorsque vous utilisez un équipement de remplissage. Les tuyaux et les lignes doivent être aussi courts que possible, afin de réduire au maximum la quantité de fluide frigorigène contenu dans ceux-ci;
- Les cylindres doivent être maintenus à la verticale;
- Il convient de s'assurer que le système de réfrigération a été mis à la terre avant de remplir le système de fluide frigorigène;
- Si ce n'est pas déjà le cas, étiquetez le système lorsque le remplissage est terminé;
- Il convient de faire preuve d'une extrême prudence, afin d'éviter tout trop-plein du système de réfrigération.

Avant toute opération de remplissage, il convient de réaliser un test de pression à l'aide d'OFN. Une détection des fuites doit être effectuée après la fin du remplissage, mais avant la mise/remise en service. Une nouvelle détection des fuites doit être exécutée avant de quitter le site d'installation du système.

Désactivation

Avant d'exécuter cette procédure, il est essentiel que le technicien soit complètement familiarisé avec l'équipement et l'ensemble de ses caractéristiques. La récupération sécurisée de tous les types de fluides frigorigènes est une bonne pratique. Préalablement à l'exécution de cette tâche, un échantillon d'huile et de fluide frigorigène doit être prélevé, au cas où une analyse préalable à la réutilisation du fluide frigorigène récupéré serait nécessaire. Il est indispensable de disposer d'une source d'alimentation électrique avant le commencement de l'exécution de cette tâche.

1. Familiarisez-vous avec l'équipement et son mode de fonctionnement.
2. Effectuez une isolation électrique du système.
3. Avant de lancer la procédure, assurez-vous des aspects suivants :
 - Présence (si nécessaire) d'équipements mécaniques de manutention des cylindres de fluide frigorigène;
 - Mise à disposition et utilisation correcte des équipements de protection individuels adaptés;
 - Supervision permanente du processus de récupération par une personne compétente;
 - Conformité des équipements et des cylindres de récupération avec les normes en vigueur.
4. Évacuation du système fluide frigorigène, si possible.
5. Si l'obtention du vide n'est pas possible, utilisez un collecteur afin d'évacuer le fluide frigorigène des différentes parties du système.
6. Assurez-vous que le cylindre est placé sur la balance avant le début de la récupération.
7. Lancez la machine de récupération et suivez les instructions du fabricant.
8. Ne faites pas déborder les cylindres. (maximum de 80 % du volume de remplissage).
9. Ne dépassez jamais, même temporairement, la pression de fonctionnement du cylindre.
10. Une fois les cylindres correctement remplis et le processus finalisé, assurez-vous que les cylindres et l'équipement sont rapidement évacués du site et que toutes les valves d'isolation de l'équipement sont hermétiquement fermées.
11. Le fluide frigorigène récupéré ne doit pas être réintroduit dans un autre système de réfrigération, à moins qu'il n'ait été préalablement purifié et contrôlé.

Étiquetage

L'équipement doit porter une étiquette spécifiant qu'il a été désactivé et vidé de son fluide frigorigène. L'étiquette doit être datée et signée. Assurez-vous de la présence sur l'équipement d'étiquettes spécifiant qu'il contient un fluide frigorigène inflammable.

Récupération

En cas d'évacuation du fluide frigorigène d'un système à des fins d'entretien ou de désactivation, la sécurisation de cette évacuation est une bonne pratique recommandée.

En cas de transfert de fluide frigorigène dans des cylindres, assurez-vous d'une utilisation exclusive de cylindres de récupération du fluide frigorigène adaptés. Veillez à disposer d'un nombre de cylindres correspondant au volume total de fluide frigorigène contenu dans le système. Tous les cylindres utilisés doivent être conçus et étiquetés pour le fluide frigorigène concerné (c.-à-d. qu'il doit s'agir de cylindres spécialement conçus pour la récupération de fluide frigorigène). Les cylindres doivent être complets. Leur soupape de sûreté et les robinets d'arrêt connexes doivent être en parfait état de marche. Les cylindres de récupération vides doivent être évacués et, si possible, refroidis avant le début de la récupération.

L'équipement de récupération doit être en parfait état de marche et adapté à la récupération des fluides frigorigènes inflammables, avec mise à disposition d'un ensemble d'instructions concernant l'équipement. Il convient également de disposer d'une balance étalonnée en parfait état de marche. Les tuyaux doivent être complets et en bon état. Leurs manchons à raccord rapide doivent être exempts de fuites. Avant d'utiliser la machine de récupération, vérifiez qu'elle est en bon état de marche, qu'elle a été correctement entretenue et que les composants électriques connexes ont été isolés afin d'éviter toute mise à feu en cas de diffusion de fluide frigorigène. En cas de doute, consultez le fabricant.

Le fluide frigorigène récupéré doit être retourné au fournisseur de fluides frigorigènes dans un cylindre de récupération conforme. Un bordereau de transfert de déchets doit être établi. Ne mélangez pas les fluides frigorigènes dans les unités de récupération, notamment dans les cylindres.

Si des compresseurs ou des huiles pour compresseur doivent être évacués, veillez à ce que le niveau d'évacuation soit suffisant afin d'éviter toute présence d'un résidu de fluide frigorigène inflammable dans le lubrifiant. Le processus d'évacuation doit être exécuté préalablement au retour du compresseur au fournisseur. Ce processus ne peut être accéléré que par l'application d'un chauffage électrique au bâti du compresseur. L'huile récupérée à la suite de la vidange du système doit faire l'objet d'une évacuation sécurisée.

amazonbasics

amazon.com/AmazonBasics

MADE IN CHINA
HECHO EN CHINA
FABRIQUÉ EN CHINE

V02-08/20