

Proiettore Acer

Serie S1383WHne/T420DTB/
XS-W30HGM/F1383WHne/
S1283Hne/T410DTB/XS-X30HGM/
F1283Hne/S1283e/T410B/XS-X30M/
DNX1322/F1283e/S1283/T410/
XS-X30
Guida all'uso

Copyright © 2014. Acer Incorporated.
Tutti i diritti riservati.

Guida all'uso Proiettore Acer
Prima pubblicazione: 03/2014

Le informazioni riportate nella presente pubblicazione sono passibili di modifica senza obbligo alcuno di preavviso o notifica di tali alterazioni o revisioni. Tali modifiche saranno inserite nelle nuove edizioni del manuale o in pubblicazioni e documenti supplementari. Questa società non si assume alcuna responsabilità né offre garanzie - esplicite o implicite - nei confronti del contenuto del presente scritto e in particolare non concede garanzie di commerciabilità o idoneità a scopi specifici.

Trascrivere nello spazio sottostante i dati su numero modello, numero di serie, data e luogo di acquisto. Il numero di serie e di modello vengono registrati sulla targhetta attaccata sul computer. Tutta la corrispondenza avente per oggetto il computer deve includere il numero di serie e di modello e le informazioni sull'acquisto.

È severamente vietato riprodurre, memorizzare in un sistema di recupero o trasmettere parti di questa pubblicazione, in qualsiasi forma o con qualsiasi mezzo, elettronico, meccanico, fotocopie, registrazioni o altro, senza la previa autorizzazione scritta della Acer Incorporated.

Numero modello: _____

Numero di serie: _____

Data di acquisto: _____

Luogo di acquisto: _____

Acer ed il logo Acer sono marchi di fabbrica registrati della Acer Incorporated. I nomi di prodotti o marchi di fabbrica di altre aziende sono qui utilizzati solamente a scopo identificativo e sono di proprietà delle loro rispettive aziende.

"HDMI™, il logo HDMI e High-Definition Multimedia Interface sono marchi di fabbrica o marchi registrati di HDMI Licensing LLC."

Informazioni per la sicurezza e per il comfort

Leggere con attenzione queste istruzioni. Conservare questo documento per riferimenti futuri. Attenersi a tutte le avvertenze ed istruzioni riportate sul prodotto.

Spegnere il prodotto prima della pulizia

Scollegare questo prodotto dalla presa a muro prima della pulizia. Non utilizzare detergenti liquidi o spray. Per la pulizia utilizzare un panno umido.

Attenzione alle spine quando si scollega il dispositivo

Osservare le seguenti istruzioni quando si collega e si scollega l'alimentazione dall'alimentatore:

- Installare l'alimentatore prima di collegare il cavo d'alimentazione alla presa di corrente CA.
- Scollegare il cavo d'alimentazione prima di rimuovere l'alimentatore dal proiettore.
- Se il sistema è dotato di più sorgenti d'alimentazione, togliere la potenza dal sistema scollegando tutti i cavi d'alimentazione dagli alimentatori.

Attenzione all'accessibilità

Assicurarsi che la presa di corrente a cui è collegato il cavo d'alimentazione sia facilmente accessibile e che si trovi il più vicino possibile all'operatore dell'attrezzatura. Quando è necessario togliere la potenza all'attrezzatura, assicurarsi di scollegare il cavo d'alimentazione dalla presa di corrente elettrica.



Avviso!

- Non utilizzare questo prodotto vicino all'acqua.
- Non collocare questo prodotto su di un carrello, supporto o tavolo. Se il prodotto cade si può danneggiare gravemente.
- Le fessure e le aperture servono per la ventilazione e garantire l'affidabilità del funzionamento del prodotto e per prevenirne il surriscaldamento. Queste aperture non devono essere bloccate o coperte. Le aperture non devono mai essere bloccate collocando il prodotto su letti, divani, tappeti, o altre superfici simili.

Questo prodotto non deve mai essere collocato nelle vicinanze o sopra radiatori o bocchette del riscaldamento ad aria, e non deve mai essere installato in strutture ad incasso, salvo che sia fornita l'appropriata ventilazione.

- Non inserire mai oggetti di alcun tipo attraverso le fessure del mobile di questo prodotto poiché potrebbero entrare in contatto con punti in cui sono presenti tensioni pericolose che possono provocare corto circuiti e

conseguenti incendi. Non versare mai alcun tipo di liquido sopra o all'interno del prodotto.

- Per evitare danni ai componenti interni e per prevenire la perdita di elettroliti delle batterie, non collocare il prodotto su superfici soggette a vibrazioni.
- Non usare mai in ambienti dedicati allo sport, all'esercizio fisico o altri ambienti soggetti a vibrazioni perché c'è la possibilità che si verifichino ammanchi di corrente inaspettati o danni alle parti rotanti o alla lampada.

Uso della corrente elettrica

- Questo prodotto deve essere fatto funzionare con il tipo d'alimentazione specificato sull'etichetta. In caso di dubbio sul tipo d'alimentazione disponibile, consultare il rivenditore o la compagnia elettrica di zona.
- Non permettere a nulla di appoggiarsi sul cavo d'alimentazione. Non collocare questo prodotto dove il cavo d'alimentazione possa essere calpestato.
- Se con il prodotto è utilizzata una prolunga, assicurarsi che l'ampereaggio complessivo delle apparecchiature ad essa collegate non ecceda la portata complessiva della prolunga stessa. Accertarsi inoltre che la potenza nominale complessiva di tutti i prodotti collegati alla presa a muro non ecceda la portata del fusibile.
- Non sovraccaricare le prese di corrente, le prolunghie o le prese elettriche collegando troppi dispositivi. Il carico complessivo del sistema non deve eccedere 80% della potenza nominale del circuito. Se si usano prolunghie, il carico non deve eccedere il 80% della potenza nominale d'input della prolunga.
- L'adattatore CA di questo prodotto è dotato di una spina con messa a terra. Questa spina si adatta solamente a prese con messa a terra. Assicurarsi che la presa di corrente abbia la messa a terra prima di inserire la spina dell'adattatore CA. Non inserire la spina in una presa di corrente senza messa a terra. Mettersi in contatto con il proprio elettricista per i dettagli.



.....

Avviso! Il dentello di messa a terra è un requisito di protezione. Usando una presa di corrente che non ha l'appropriata messa a terra, si possono subire scosse elettriche e/o lesioni.



.....

Nota: Il dentello di messa a terra fornisce anche una buona protezione da disturbi imprevisti prodotti da altre attrezzature elettriche che si trovano nelle vicinanze e che possono interferire con le prestazioni di questo prodotto.

- Usare il prodotto solo con il cavo d'alimentazione fornito in dotazione. Se è necessario sostituire il cavo d'alimentazione, assicurarsi che il nuovo cavo d'alimentazione soddisfi i seguenti requisiti: tipo rimuovibile, incluso nell'UL/certificato CSA, approvato da VDE o equivalente, lunghezza massima 4,5 metri (15 piedi).

Riparazione del prodotto

Non tentare di riparare da sé questo prodotto, perché l'apertura o la rimozione delle coperture può esporre a punti di tensione pericolosa e ad altri rischi. Fare riferimento a personale qualificato per tutti i tipi di riparazione.

Scollegare questo prodotto dalla presa a muro e mettersi in contatto con il personale qualificato nei seguenti casi:

- quando il cavo d'alimentazione o la spina è sfilacciata o danneggiata
- se è stato versato del liquido nel prodotto
- se il prodotto è stato esposto a pioggia o acqua
- se il prodotto è stato fatto cadere oppure se il mobile si è danneggiato
- quando il prodotto manifesta un netto cambiamento nelle prestazioni, indicando la necessità di riparazione
- se il prodotto non funziona in modo normale quando sono seguite le istruzioni operative



Nota: Regolare solamente quei controlli che sono descritti nelle istruzioni operative poiché la regolazione impropria di altri controlli può provocare danni, e spesso richiede una notevole mole di lavoro da parte di un tecnico specializzato per ripristinare il prodotto alle condizioni normali.



Avviso! Per ragioni di sicurezza, non usare parti non compatibili quando di aggiungono o sostituiscono i componenti. Consultare il rivenditore per tutti gli acquisti.

Il dispositivo ed i suoi adeguamenti possono contenere parti di piccole dimensioni. Tenerle fuori della portata dei bambini.

Altre informazioni sulla sicurezza

- Non guardare nell'obiettivo del proiettore quando la lampada è accesa. La luce abbagliante può danneggiare gli occhi.
- Prima accendere il proiettore e poi le origini del segnale.
- Non collocare il prodotto nei seguenti ambienti:
 - Spazi confinati o poco ventilati. È necessaria una distanza minima di 50 cm da tutte le pareti per consentire il libero flusso dell'aria attorno al proiettore.
 - Luoghi dove le temperature possono diventare eccessivamente alte, come all'interno di un'automobile con i finestrini chiusi.
 - Luoghi dove l'umidità eccessiva, la polvere o il fumo delle sigarette può contaminare i componenti ottici, accorciando la durata del prodotto e scurendo l'immagine.
 - Luoghi vicini ad allarmi antincendio.
 - Luoghi con una temperatura d'ambiente superiore a 40 °C/104 °F.
 - Luoghi dove l'altitudine è superiore a 10.000 piedi (ca. 3.000 m).
- Scollegare immediatamente se c'è qualcosa che non va col proiettore. Non usare se il proiettore emette fumo, strani rumori o strani odori.

Diversamente si possono provocare incendi o scosse elettriche. In questo caso, scollegare immediatamente la spina e mettersi in contatto con il rivenditore.

- Non continuare ad usare il prodotto se è stato fatto cadere oppure se è rotto. In questo caso mettersi in contatto con il rivenditore e fare ispezionare il prodotto.
- Non rivolgere l'obiettivo verso il sole. Diversamente si possono provocare incendi.
- Quando si spegne il proiettore, assicurarsi che il ciclo di raffreddamento sia completato prima di scollegare l'alimentazione.
- Non spegnere improvvisamente il proiettore o scollegare il cavo d'alimentazione durante il funzionamento. Il modo migliore è attendere che la ventolina si fermi prima di togliere l'alimentazione.
- Non toccare la griglia da dove fuoriesce l'aria, né la piastra inferiore perché diventano molto calde.
- Pulire frequentemente il filtro dell'aria, se presente. La temperatura interna può alzarsi e provocare danni quando il filtro dell'aria/fessure di ventilazione sono ostruite da polvere o sporcizia.
- Non guardare direttamente all'interno della griglia da dove fuoriesce l'aria mentre il proiettore è in funzione. Diversamente si possono subire lesioni agli occhi.
- Aprire o rimuovere sempre il coperchio dell'obiettivo quando il proiettore è acceso.
- Non bloccare l'obiettivo del proiettore con alcun oggetto quando il proiettore è in funzione, perché l'oggetto potrebbe scaldarsi e deformarsi e perfino incendiarsi. Per spegnere temporaneamente la lampada, premere il tasto **HIDE** sul telecomando.
- La lampada diventa estremamente calda durante il funzionamento. Consentire al proiettore di raffreddarsi per almeno 45 minuti prima di rimuovere il gruppo della lampada ed eseguire la sostituzione.
- Non usare le lampade oltre la loro durata stimata. Diversamente, in rare occasioni, se ne può provocare la rottura.
- Non sostituire mai il gruppo della lampada o qualsiasi componente elettronico se il proiettore non è scollegato dalla presa di corrente.
- Il prodotto rileva automaticamente la durata della lampada. Assicurarsi di cambiare la lampada quando il prodotto mostra il messaggio d'avviso.
- Permettere all'unità di raffreddarsi quando si sostituisce la lampada, ed attenersi a tutte le istruzioni sulla sostituzione.
- Ripristinare la funzione "Ripristino ore lampadina" nel menu OSD "Gestione" dopo avere sostituito il modulo della lampada.
- Non tentare di smontare questo proiettore. All'interno sono presenti alte tensioni che possono provocare lesioni. L'unica parte sostituibile dall'utente è la lampada che ha il suo coperchio rimovibile. Fare riferimento solo a personale qualificato per tutti i tipi di riparazione.
- Non collocare il proiettore verticalmente su un lato. Diversamente il proiettore può cadere e provocare danni o lesioni.
- Questo prodotto è capace di visualizzare immagini invertire per installazioni su soffitto. Usare solo i Kit di montaggio su soffitto Acer per montare il proiettore e garantire la sicurezza dell'installazione.

Precauzioni per l'ascolto

Attenersi alle istruzioni che seguono per proteggere l'udito.

- Aumentare gradatamente il volume finché si sente in modo chiaro e confortevole.
- Non aumentarlo finché le orecchie non si sono adattate al livello di volume.
- Non ascoltare la musica ad alto volume per periodi prolungati.
- Non alzare il volume per sovrastare i rumori esterni.
- Diminuire il volume se non si riescono a sentire le persone vicine che ci parlano.

Istruzioni sullo smaltimento

Non smaltire questa attrezzatura elettronica nei rifiuti urbani. Per ridurre l'inquinamento ed assicurare la più alta protezione dell'ambiente globale, usare i sistemi di riciclaggio. Per maggiori informazioni sui regolamenti WEEE (Waste from Electrical and Electronics Equipment - Rifiuti di apparecchiature elettriche ed elettroniche), visitare

<http://www.acer-group.com/public/Sustainability/sustainability01.htm>



Avviso sul mercurio

Per i proiettori o prodotti elettronici che contengono uno schermo o monitor LCD/CRT:



“Le lampade contengono mercurio, smaltirle correttamente”

Le lampadine all'interno di questo prodotto contengono mercurio e devono essere riciclate o smaltite in base alle leggi locali, regionali e statali. Per altre informazioni, mettersi in contatto con Electronic Industries Alliance all'indirizzo www.eiae.org. Per informazioni specifiche sulla lampada, vedere www.lamprecycle.org

Per iniziare

Note per l'uso

Si:

- Spegnerne il prodotto prima della pulizia.
- Usare un panno morbido inumidito con un detergente neutro per pulire le coperture.
- Scollegare la spina dalla presa di corrente CA se il prodotto non è usato per periodi prolungati.

No:

- Bloccare le fessure e le aperture sulla copertura designate a fornire la ventilazione.
- Usare detergenti abrasivi, cere o solventi per pulire l'unità.
- Usare l'unità nelle seguenti condizioni:
 - In luoghi estremamente caldi, freddi o umidi.
 - In aree suscettibili a polvere e sporcizia eccessiva.
 - Vicino a qualsiasi apparecchiatura che generi un forte campo magnetico.
 - Collocare alla luce diretta del sole.

Precauzioni

Attenersi a tutte le avvertenze, precauzioni ed istruzioni per la manutenzione raccomandate in questa guida, per massimizzare la durata dell'unità.



Avvertenza:

- Non guardare nell'obiettivo del proiettore quando la lampada è accesa. La luce abbagliante può danneggiare gli occhi.
- Per ridurre il rischio d'incendi o di scosse elettriche non esporre questo prodotto a pioggia od umidità.
- Non aprire o smontare il prodotto perché si possono subire scosse elettriche.
- Permettere all'unità di raffreddarsi quando si sostituisce la lampada, ed attenersi a tutte le istruzioni sulla sostituzione.
- Questo prodotto rileva automaticamente la durata della lampada. Assicurarsi di cambiare la lampada quando il prodotto mostra i messaggi d'Avvertenza.
- Ripristinare la funzione "Ripristino ore lampadina" nel menu OSD "Gestione" dopo avere sostituito il modulo della lampada.
- Quando si spegne il proiettore, assicurarsi che il ciclo di raffreddamento sia completato prima di scollegare l'alimentazione.
- Accendere prima il proiettore e poi le origini del segnale.
- Non usare il coperchio obiettivo quando il proiettore è in funzione.
- Quando la lampada raggiunge il termine della sua durata si brucerà, facendo il rumore di un forte scoppio. In questo caso, il proiettore non si riaccenderà finché non è stata sostituita la lampada. Attenersi alle istruzioni della sezione "Sostituzione della lampada".

Informazioni per la sicurezza e per il comfort	iii
Per iniziare	viii
Note per l'uso	viii
Precauzioni	viii
Introduzione	1
Caratteristiche del prodotto	1
Contenuto della confezione	2
Panoramica del proiettore	3
Veduta del proiettore	3
Pannello di controllo	5
Layout del telecomando	6
Controllo MHL (Mobile High-Definition Link)	8
Preparazione	9
Collegamento del proiettore	9
Accensione/Spengimento del proiettore	11
Accensione del proiettore	11
Spengimento del proiettore	12
Regolazione dell'immagine proiettata	13
Regolazione dell'altezza dell'immagine proiettata	13
Come ottimizzare le dimensioni dell'immagine e la distanza	14
Controlli utente	16
Menu di installazione	16
Menu OSD (Onscreen Display)	17
Colore	18
Immagine	20
Impostazione	22
Gestione	27
Audio	28
3D	29
Lingua	29
Acer LAN pagina web gestione	30

Contenuti

Come effettuare l'accesso	30
Home	31
Pannello di controllo	31
Impostazione di rete	32
Impostazioni avvisi	32
Uscita	33
Appendici	34
Risoluzione dei problemi	34
Elenco di definizione dei LED e degli allarmi	38
Pulizia e sostituzione dei filtri antipolvere	39
<<Tipo I>>	39
<<Tipo II>>	40
Sostituzione della lampada	41
Installazione su soffitto	42
Specifiche	45
Modalità compatibili	48
Normative ed avvisi sulla sicurezza	53

Introduzione

Caratteristiche del prodotto

Questo prodotto un proiettore Single Chip DLP®. Le eccezionali caratteristiche includono:

- Tecnologia DLP®
- Serie S1283Hne/T410DTB/XS-X30HGM/F1283Hne/S1283e/T410B/XS-X30M/DNX1322/F1283e/S1283/T410/XS-X30: Risoluzione originale XGA 1024 x 768
Serie S1383WHne/T420DTB/XS-W30HGM/F1383WHne: Risoluzione originale WXGA 1280 x 800
Rapporti proporzioni supportati: Pieno/4:3/16:9/L.Box
- Abilita la proiezione di contenuto 3D tramite tecnologia DLP Link
- La tecnologia Acer ColorBoost restituisce i colori reali della natura, per immagini vivaci e realistiche
- Alto rapporto di contrasto e luminosità
- Modalità di schermo versatili (Luminoso, Presentaz., Standard, Video, Giochi, Educazione, Film, Dark Cinema, Sport, Utente) per prestazioni ottimali in ogni situazione
- Compatibile NTSC / PAL / SECAM e supporto HDTV (720p, 1080i, 1080p)
- Il basso consumo energetico e la modalità economica (ECO) allungano la durata della lampada
- Acer EcoProjection Technology fornisce un approccio intelligente al risparmio energetico e al miglioramento dell'efficienza fisica
- Dotato di connettore HDMI™ e MHL che supporta HDCP
- La correzione digitale avanzata della distorsione ottimizza le presentazioni
- Rilevamento intelligente consente di rilevare in modo rapido e intelligente le sorgenti
- Menu su schermo (OSD) multilingue
- L'obiettivo con messa a fuoco manuale ingrandisce fino a 1,0x
- Zoom digitale 2x e funzione panoramica
- Compatibile con i sistemi operativi Microsoft® Windows® 2000, XP, Vista®, Windows 7, Windows 8, Macintosh®



Nota: Le funzioni variano in base alla definizione del modello.

Contenuto della confezione

Questo proiettore ha in dotazione tutti gli elementi mostrati di seguito. Accertarsi che la confezione sia completa. Mettersi immediatamente in contatto con il rivenditore se manca qualcosa.



Proiettore



Cavo d'alimentazione



Cavo VGA

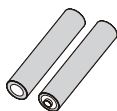

2 Batterie
(opzionale)



Carta di sicurezza



Guida all'uso



Guida rapida



Custodia
(opzionale)

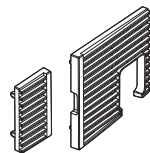

Filtri antipolvere
(opzionale)



Telecomando

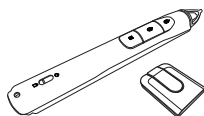

SmartPen e dongle PB
(opzionale)

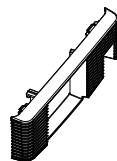

Filtro antipolvere 3D
(opzionale)



Schermatura dell'obiettivo
(opzionale)

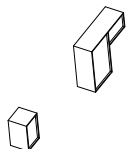

Filtri elettrostatici
(opzionale)

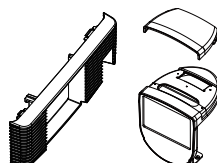

Pacco schermatura antipolvere
(opzionale)

Panoramica del proiettore

Veduta del proiettore

Lato frontale / superiore

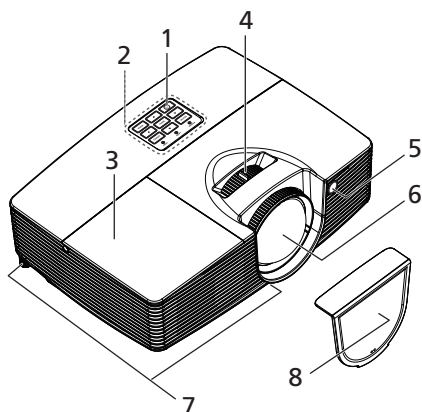

#	Descrizione	#	Descrizione
1	Tasto alimentazione	5	Ricevitore del telecomando
2	Pannello di controllo	6	Obiettivo proiezione
3	Coperchio della lampada	7	Rotelle di regolazione dell'inclinazione
4	Ghiera di messa a fuoco	8	Coperchio obiettivo

Lato destro/posteriore

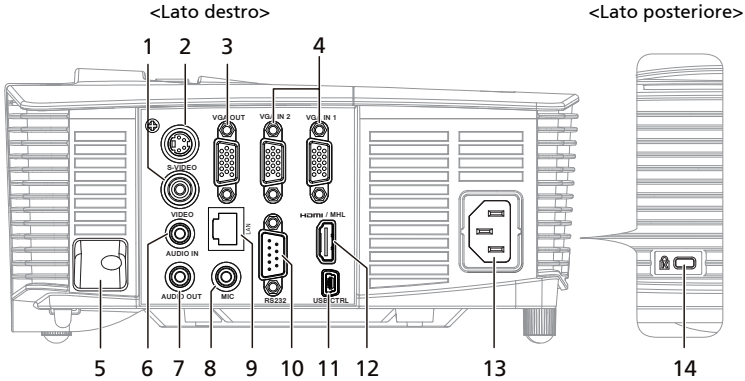



#	Descrizione	#	Descrizione
1	Connettore input video composito	8	Ingresso microfono da 3,5 mm
2	Connettore input S-Video	9	LAN (porta RJ45 per Ethernet 10/100M)
3	Connettore a passante di uscita monitor (solo per VGA IN 2)	10	Connettore RS232
4	Connettore d'input segnale PC analogico/HDTV/Video componente (VGA IN 1/VGA IN 2)	11	Connettore USB mini
5	Barra di sicurezza	12	Connettore HDMI/MHL
6	Connettore input audio (S-Video, Composito)	13	Connettore alimentazione
7	Connettore di uscita audio	14	Attacco protezione Kensington™

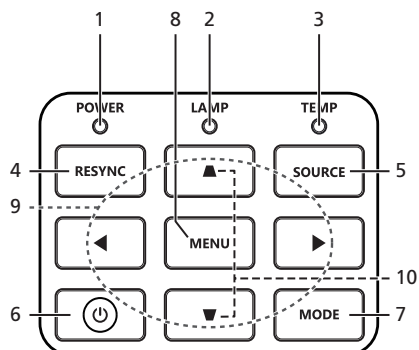

Nota: Le funzioni variano in base alla definizione del modello.

Pannello di controllo







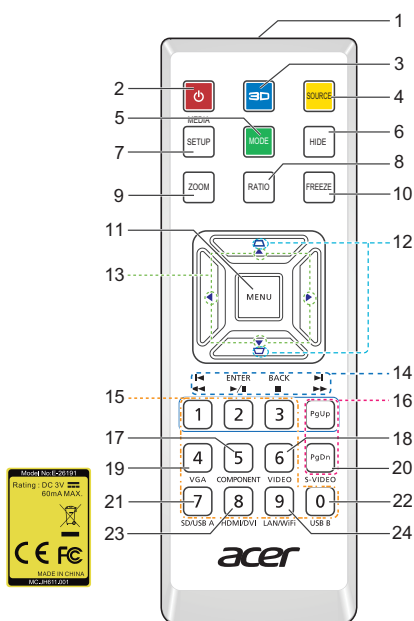

#	Icona	Funzione	Descrizione
1		POWER	LED indicatore di accensione
2		LAMP	LED indicatore lampada
3		TEMP	LED indicatore temperatura
4		RESYNC	Sincronizza automaticamente il proiettore sull'origine d'input.
5		SOURCE	Cambia l'origine attiva.
6		Alimentazione	Fare riferimento alla sezione "Accensione/ Spegnimento del proiettore" .
7		Mode	Premere "Mode" per selezionare la modalità di visualizzazione tra Luminoso, Presentaz., Standard, Video, Giochi, educazione e Utente.
8		MENU	<ul style="list-style-type: none"> • Premere "MENU" per visualizzare il menu OSD (On Screen Display), per tornare alla pagina precedente del menu OSD, oppure per uscire dal menu OSD. • Conferma la selezione della voce di menu.
9		Quattro tasti direzionali e di selezione	Usare ▲▼▶◀ per selezionare le voci o per eseguire le regolazioni delle selezioni.
10		Correzione	Permette di regolare l'immagine per compensare la distorsione provocata dall'inclinazione del proiettore (± 40 gradi).

Layout del telecomando



#	Icona	Funzione	Descrizione
1		Trasmettitore infrarossi	Invia i segnali al proiettore.
2		Alimentazione	Fare riferimento alla sezione " Accensione/Spengimento del proiettore ".
3		3D	Premere "3D" per selezionare i modelli 3D.
4		SOURCE	Cambia l'origine attiva.
5		MODE	Premere "MODE" per selezionare la modalità di visualizzazione tra Luminoso, Presentaz., Standard, Video, Giochi, Educazione e Utente.
6		HIDE	Disattiva temporaneamente il video. Premere " HIDE " per nascondere l'immagine, premerlo di nuovo visualizzare l'immagine.
7		MEDIA_SETUP	Nessuna funzione.
8		RATIO	Per scegliere il rapporto proporzioni voluto.
9		ZOOM	Ingrandisce o riduce lo schermo del proiettore.
10		FREEZE	Blocca l'immagine su schermo.
11		MENU	<ul style="list-style-type: none"> Premere "MENU" per visualizzare il menu OSD (On Screen Display), per tornare alla pagina precedente del menu OSD, oppure per uscire dal menu OSD. Conferma la selezione della voce di menu.

#	Icona	Funzione	Descrizione
12		Correzione	Permette di regolare l'immagine per compensare la distorsione provocata dall'inclinazione del proiettore (± 40 gradi).
13		Quattro tasti direzionali e di selezione	Usare il tasto su, giù, sinistra e destra per selezionare le voci o per eseguire le regolazioni delle selezioni.
14		Prec/Riavvolgi	Nessuna funzione.
		Inserisci/ Esegui/Pausa	Nessuna funzione.
		Indietro/ Arresto	Nessuna funzione.
		Successivo/ Avanzamento veloce	Nessuna funzione.
15		Tastierino numerico 0~9	Premere "0~9" per inserire una password nel menu "Sicurezza".
16		PgUp/PgDn	Solo per modalità PC. Usare questo tasto per selezionare la pagina successiva o precedente. Questa funzione è disponibile solo quando il connettore Ctrl USB (mini tipo B) è collegato al computer con un cavo USB.
17		COMPONENT	Nessuna funzione.
18		VIDEO	Per cambiare l'origine su VIDEO COMPOSITO.
19		VGA	Premere "VGA" per cambiare l'origine del connettore VGA. Questo connettore supporta RGB analogico, YPbPr (480p/576p/720p/1080i), YCbCr (480i/576i) e sincronia RGB.
20		S-VIDEO	Per cambiare l'origine su S-Video.
21		SD/USB A	Nessuna funzione.
22		USB B	Per controllo USB e aggiornamento firmware.
23		HDMI/DVI	Per cambiare l'origine su HDMI/MHL. (Nessuna funzione DVI)
24		LAN/WiFi	Premere "LAN/WiFi" per visualizzare l'immagine trasmessa via cavo o wireless dal PC al proiettore usando l'utilità "Acer LAN webpage management".



Nota: Le funzioni variano in base alla definizione del modello.

Controllo MHL (Mobile High-Definition Link)

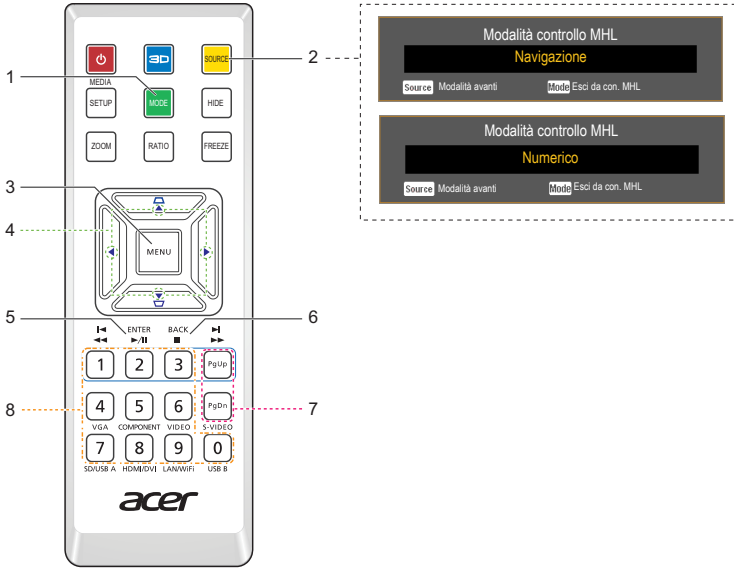

#	Icona	Componente	Descrizione
1		MODE	<ul style="list-style-type: none"> • Premere il tasto "MODE" per un secondo per attivare Modalità controllo MHL. • Per uscire, premere di nuovo il tasto "MODE".
2		SOURCE	Premere il tasto "SOURCE" per passare tra la modalità Navigazione e Numerico.
3		MENU	Premere per avviare il menu principale. (solo per la modalità Navigazione)
4		Tasti di direzione	Usare il tasto su, giù, sinistra e destra per selezionare le voci o per eseguire le regolazioni delle selezioni. (solo per la modalità Navigazione)
5		Seleziona	Per selezionare il file. (solo per la modalità Navigazione)
6		Esci	Per uscire dal file. (solo per la modalità Navigazione)
7		PgUp/PgDn	Usare questo tasto per selezionare la pagina successiva o precedente. (solo per la modalità Navigazione)
8		Tastierino numerico 0~9	Tasti numerici. (solo per la modalità Numerico)

Preparazione

Collegamento del proiettore

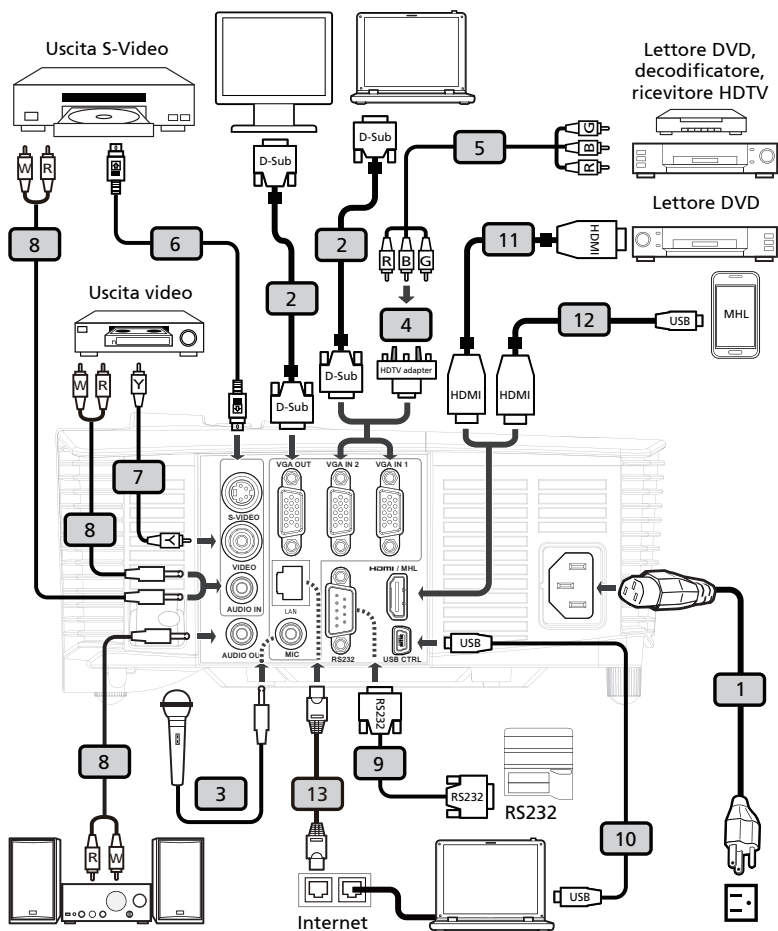

#	Descrizione	#	Descrizione
1	Cavo d'alimentazione	8	Connettore cavo audio/RCA
2	Cavo VGA	9	Cavo RS232
3	Cavo microfono	10	Cavo USB
4	Adattatore VGA a Componente/HDTV	11	Cavo HDMI
5	3 cavo componente RCA	12	Cavo MHL (MicroUSB - HDMI)
6	Cavo S-Video	13	Cavo RJ45
7	Cavo video composito		



.....

Nota: Per assicurare che il proiettore funzioni bene con il computer, assicurarsi che la temporizzazione della modalità di visualizzazione sia compatibile col proiettore.

Nota: Le funzioni variano in base alla definizione del modello.

Nota: Il cavo USB necessita di una prolunga se la lunghezza è superiore a 5 m.

Nota: VGA OUT si collega solo per VGA IN 2.

Nota: Alcuni smartphone richiedono un convertitore (fornito dal produttore dello smartphone) per abilitare la funzione MHL.

Accensione/Spegnimento del proiettore

Accensione del proiettore

- 1 Assicurarsi che il cavo d'alimentazione ed il cavo segnale siano collegati in modo appropriato. Il LED d'indicazione dell'alimentazione lampeggerà di colore rosso.
- 2 Accendere il proiettore premendo il tasto "**Alimentazione**" del pannello di controllo o telecomando ed il LED d'indicazione dell'alimentazione diventerà di colore blu.
- 3 Accendere l'origine (computer, portatile, lettore video, eccetera). Il proiettore rileva automaticamente l'origine.
 - Se lo schermo visualizza icone "Blocco" e "Origine", significa che il proiettore è bloccato su un tipo specifico di origine e che non è rilevato alcun segnale d'input di questo tipo.
 - Se lo schermo visualizza il messaggio "Nessun segnale No segnale", assicurarsi che i cavi segnale siano collegati in modo corretto.
 - Se si collegano più origini al contempo, utilizzare il tasto "**Source**" sul pannello di controllo o del telecomando, oppure usare il tasto Origine diretta del telecomando, per passare tra i vari input.

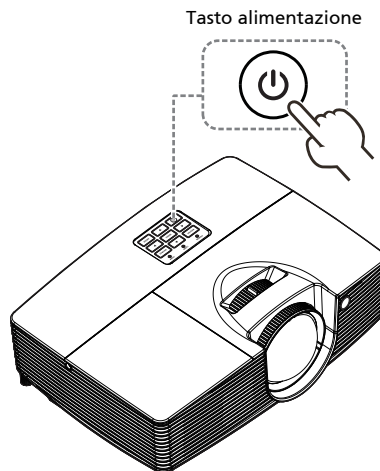

Spegnimento del proiettore

- 1 Tenere premuto il tasto di alimentazione per spegnere il proiettore. Apparirà questo messaggio: **"Premere di nuovo il tasto d'alimentazione per completare la procedura di spegnimento."** Premere di nuovo il tasto d'alimentazione.
- 2 Il LED d'indicazione dell'alimentazione diventerà di colore rosso e lampeggerà rapidamente dopo che il proiettore è stato spento e le ventoline continueranno a funzionare per 2 minuti per assicurare che il sistema si raffreddi in modo appropriato. (supportato solo in modalità "Recup. imm.")
- 3 Fintanto che il cavo d'alimentazione resta collegato alla presa di corrente, si può premere il tasto d'alimentazione per riaccendere immediatamente il proiettore durante i 2 minuti della procedura di spegnimento. (supportato solo in modalità "Recup. imm.")
- 4 Una volta che il sistema ha terminato il raffreddamento, il LED d'indicazione dell'alimentazione smetterà di lampeggiare indicando che il proiettore è in modalità di Standby.
- 5 Non è sicuro scollegare il cavo d'alimentazione.



Indicatore d'avviso:

- **"Surriscaldamento proiettore. La lampada si spegnerà automaticamente tra poco."**
Questo messaggio indica che il proiettore è surriscaldato. La lampada si spegnerà automaticamente, il proiettore si spegnerà automaticamente ed il LED d'indicazione della temperatura si accenderà di colore rosso. Mettersi in contatto con il proprio rivenditore oppure con il Centro assistenza.
- **"Guasto ventolina. La lampada si spegnerà automaticamente tra poco."**
Questo messaggio indica che la lampada s'è guastata. La lampada si spegnerà automaticamente, il proiettore si spegnerà automaticamente ed il LED d'indicazione della temperatura lampeggerà. Mettersi in contatto con il proprio rivenditore oppure con il Centro assistenza.



Nota: Ogni volta che il proiettore si spegne automaticamente ed il LED d'indicazione della lampada si accende di colore rosso, mettersi in contatto con il rivenditore locale o con il Centro assistenza.

Nota: Le funzioni variano in base alla definizione del modello.

Regolazione dell'immagine proiettata

Regolazione dell'altezza dell'immagine proiettata

Il proiettore è dotato di un piedino d'elevazione per regolare l'altezza dell'immagine.

Come si solleva/abbassa l'immagine:

Usare la rotella di regolazione dell'inclinazione per regolare l'angolazione.

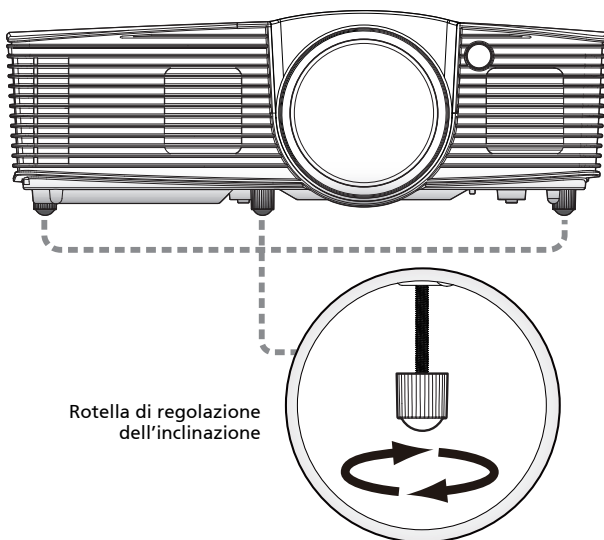

Rotella di regolazione dell'inclinazione

Come ottimizzare le dimensioni dell'immagine e la distanza

Consultare la tabella sotto riportata per trovare le dimensioni ottimali d'immagine che si possono ottenere quando il proiettore è collocato alla distanza desiderata dallo schermo.

- Serie XGA

Se il proiettore è a 1 metro dallo schermo, è possibile una buona qualità per immagini di circa 80 pollici di dimensioni.



Nota: Come indicato nella figura che segue, è necessario uno spazio di 140 cm in altezza quando il proiettore è a 1 metri di distanza.

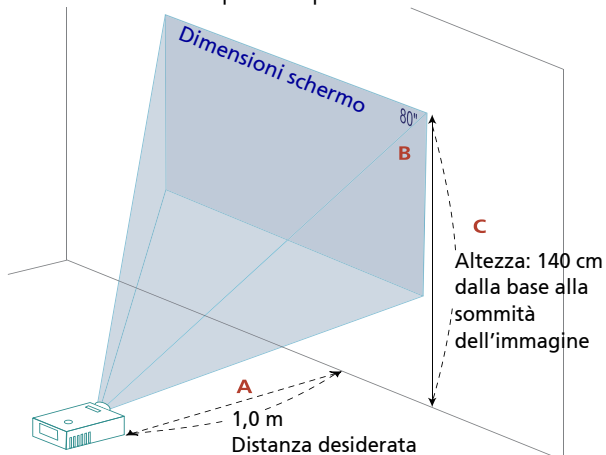

Distanza desiderata (m) <A>	Dimensioni schermo		Parte superiore
	(Zoom minimo)		
	Diagonale (pollici) 	L (cm) x H (cm)	Dalla base alla sommità dell'immagine (cm) <C>
0,4	32	65 x 49	56
1	80	162 x 122	140
1,5	120	243 x 182	210
2	160	324 x 243	280
2,5	199	405 x 304	349
3,1	247	502 x 377	433
3,5	279	567 x 425	489
4	319	648 x 486	559
4,5	359	729 x 547	629
5	399	810 x 608	699
5,5	439	891 x 669	769
6	479	972 x 729	839
6,5	518	1053 x 790	909
7	558	1135 x 851	979
7,5	598	1216 x 912	1048
8	638	1297 x 972	1118
8,5	678	1378 x 1033	1188
9	718	1459 x 1094	1258
9,5	758	1540 x 1155	1328
10	798	1612 x 1216	1398

Zoom: 1,0x

- Serie WXGA

Se il proiettore è a 1 metro dallo schermo, è possibile una buona qualità per immagini di circa 89 pollici di dimensioni.



Nota: Come indicato nella figura che segue, è necessario uno spazio di 135 cm in altezza quando il proiettore è a 1 metri di distanza.

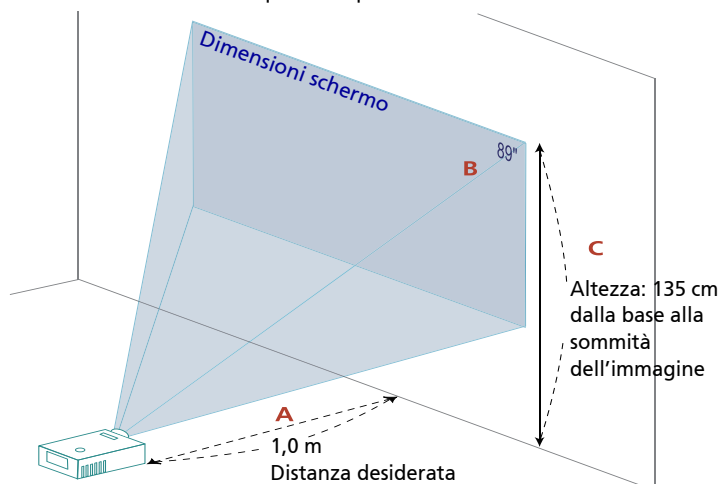

Distanza desiderata (m) <A>	Dimensioni schermo		Parte superiore
	(Zoom minimo)		
	Diagonale (pollici) 	L (cm) x H (cm)	Dalla base alla sommità dell'immagine (cm) <C>
0,4	36	77 x 48	54
1	89	192 x 120	135
1,5	134	288 x 180	202
2	178	384 x 240	270
2,5	223	480 x 300	337
3	267	576 x 360	405
3,4	303	653 x 408	458
4	356	768 x 480	539
4,5	401	864 x 540	607
5	446	960 x 600	674
5,5	490	1056 x 660	742
6	535	1152 x 720	809
6,5	579	1248 x 780	876
7	624	1344 x 840	944
7,5	668	1440 x 900	1011
8	713	1536 x 960	1079
8,5	757	1631 x 1020	1146
9	802	1727 x 1080	1214
9,5	847	1823 x 1140	1281
10	891	1919 x 1200	1348

Zoom: 1,0x

Controlli utente

Menu di installazione

Il menu di installazione fornisce un menu a video (OSD) per l'installazione e la manutenzione del proiettore. Usare il menu a video solo quando viene visualizzato il messaggio "Nessun ingresso segnale".

Le opzioni del menu includono le impostazioni e le regolazioni delle dimensioni dello schermo e della distanza, della messa a fuoco, della correzione della distorsione trapezoidale e molto altro ancora.

- 1 Accendere il proiettore premendo il tasto "**Alimentazione**" sul pad dei comandi.
- 2 Premere il pulsante "**MENU**" sul pad dei comandi per lanciare l'OSD per l'installazione e la manutenzione del proiettore.



- 3 Il motivo dello sfondo serve da guida per regolare la calibrazione e le impostazioni di allineamento, come la dimensione dello schermo e la distanza, la messa a fuoco e altro ancora.

- 4 Il menu di installazione include le seguenti opzioni:

- Modalità proiezione
- Impostazioni di Correz trapez man
- Impostazioni controllo canale
- Impostazioni LAN IP / Mask
- Impostazioni lingua
- Ripristina le impostazioni di fabbrica

Usare le frecce su e giù per selezionare un'opzione, le frecce sinistra e destra per regolare le impostazioni dell'opzione selezionata e la freccia a destra per accedere a un sottomenu per l'impostazione della funzione. Le nuove impostazioni verranno salvate automaticamente all'uscita dal menu.

- 5 Premere il pulsante del MENU quando lo si desidera per uscire dal menu e tornare alla schermata di benvenuto Acer.









Nota: Le funzioni variano in base alla definizione del modello.

Menu OSD (Onscreen Display)

Il proiettore ha un menu OSD multilingue che consente di eseguire le regolazioni dell'immagine e di cambiare una serie di impostazioni.

Uso dei menu OSD

- Premere il tasto **"MENU"** del telecomando o del pannello di controllo per aprire il menu OSD.
- Quando il menu OSD è visualizzato, usare i tasti   per selezionare qualsiasi voce del menu principale. Dopo avere selezionato la voce voluta nel menu principale, premere  per accedere al menu secondario e regolare la funzione.
- Usare i tasti   per selezionare la voce desiderata e regolarne le impostazioni usando i tasti  .
- Selezionare la voce successiva nel menu secondario e regolarla come descritto in precedenza.
- Premere il tasto **"MENU"** del telecomando o il pannello di controllo e lo schermo tornerà al menu principale.
- Premere di nuovo il tasto **"MENU"** del telecomando o del pannello di controllo per uscire dal menu OSD. Il menu OSD si chiuderà ed il proiettore salverà automaticamente le nuove impostazioni.



Nota: Alcune delle seguenti impostazioni OSD potrebbero non essere disponibili. Fare riferimento all'OSD reale del proiettore.

Nota: Le funzioni variano in base alla definizione del modello.

Colore

Modalità video	<p>Ci sono diverse impostazioni predefinite ottimizzate per vari tipi d'immagine.</p> <ul style="list-style-type: none"> • Luminoso: Per l'ottimizzazione della luminosità. • Presentaz.: Per presentazioni. • Standard: Per l'ambiente comune. • Video: Per eseguire i video in un ambiente luminoso. • Educazione: Per ambienti scolastici. • Utente: Memorizza le impostazioni dell'utente.
Colore Parete	<p>Usare questa funzione per scegliere un colore appropriato in base alla parete. Ci sono diverse scelte, includendo bianco, giallo chiaro, azzurro, rosa, verde scuro. Compensa la deviazione del colore dovuta al colore della parete per mostrare la tonalità corretta dell'immagine.</p>
Luminosità	<p>Regola la luminosità delle immagini.</p> <ul style="list-style-type: none"> • Premere ◀ per scurire l'immagine. • Premere ▶ per schiarire l'immagine.
Contrasto	<p>Il "Contrasto" controlla il grado di differenza tra le parti più chiare e più scure dell'immagine. La regolazione del contrasto modifica la quantità di bianco e di nero dell'immagine.</p> <ul style="list-style-type: none"> • Premere ◀ per diminuire il contrasto. • Premere ▶ per aumentare il contrasto.
Saturazione	<p>Regola un'immagine video da bianco e nero a colori completamente saturi.</p> <ul style="list-style-type: none"> • Premere ◀ per diminuire la quantità di colore dell'immagine. • Premere ▶ per aumentare la quantità di colore dell'immagine.
Tinta	<p>Regola il bilanciamento dei colori rosso e verde.</p> <ul style="list-style-type: none"> • Premere ◀ per aumentare la quantità di verde dell'immagine. • Premere ▶ per aumentare la quantità di colore rosso dell'immagine.
Temp. Colore	<p>Modalità Usare questa funzione per scegliere CT1, CT2 (Native) (Nativo), CT3, User mode (Modalità Utente).</p>
	<p>Guadagno R Regola il guadagno rosso per l'ottimizzazione della temperatura colore.</p>
	<p>Guadagno G Regola il guadagno verde per l'ottimizzazione della temperatura colore.</p>
	<p>Guadagno B Regola il guadagno blu per l'ottimizzazione della temperatura colore.</p>

Nero dinamico	Scegliere "Attiva" per ottimizzare automaticamente la visualizzazione di scene buie permettendo di mostrare dettagli incredibili.
Gamma	Interessa la presentazione di scenari scuri. Con un valore Gamma più alto, gli scenari scuri appaiono più luminosi.













Nota: Le funzioni "Saturazione" e "Tinta" non sono supportate in modalità PC o HDMI.

Nota: Luminosità costante è disponibile con "Nero dinamico" e "Modalità ECO" disattivati.

Nota: Le funzioni variano in base alla definizione del modello.

Immagine

Proiezione	<ul style="list-style-type: none"> •  Frontale-Tavolo: È l'impostazione predefinita. •  Posteriore-Tavolo: Quando si seleziona questa funzione, il proiettore inverte l'immagine così da poter eseguire la proiezione dietro uno schermo trasparente. •  Posteriore-Soffitto: Quando si seleziona questa funzione il proiettore inverte e capovolge l'immagine al contempo. Si può eseguire la proiezione dietro uno schermo trasparente con proiezione da soffitto. •  Frontale-Soffitto: Quando si seleziona questa funzione il proiettore inverte l'immagine per la proiezione da soffitto.
Rapporto proporzioni	<p>Usare questa funzione per scegliere il rapporto proporzioni desiderato.</p> <ul style="list-style-type: none"> • Auto: Mantiene il rapporto originale larghezza-altezza e massimizza l'immagine per adattarla ai pixel orizzontali o verticali originali. • Pieno: Ridimensiona l'immagine in larghezza (1280 pixel) ed altezza (800 pixel) per adattarla allo schermo. • 4:3: L'immagine è scalata per adattarsi allo schermo ed è visualizzata usando un rapporto 4:3. • 16:9: L'immagine è scalata per adattarsi alla larghezza dello schermo e l'altezza è regolata per visualizzare l'immagine usando un rapporto 16:9. • L.Box: Mantiene il rapporto proporzioni originale del segnale ed ingrandisce di 1,333 volte.
Correz trapez man	<p>Regola la distorsione dell'immagine provocata dalla proiezione inclinata. (± 40 gradi)</p> 
Nitidezza	<p>Permette di regolare la nitidezza dell'immagine.</p> <ul style="list-style-type: none"> • Premere  per diminuire la nitidezza. • Premere  per aumentare la nitidezza.
Posizione O.	<ul style="list-style-type: none"> • Premere  per spostare l'immagine verso sinistra. • Premere  per spostare l'immagine verso destra.
Posizione V.	<ul style="list-style-type: none"> • Premere  per spostare l'immagine verso il basso. • Premere  per spostare l'immagine verso l'alto.
Frequenza	<p>"Frequenza" cambia la frequenza d'aggiornamento del proiettore per farla corrispondere a quella della scheda video del computer. Se sullo schermo si presentano delle barre verticali instabili, usare questa funzione per eseguire le regolazioni necessarie.</p>
Allineamento	<p>Sincronizza la temporizzazione del segnale dello proiettore con quella della scheda video. Se l'immagine su schermo è instabile o sfarfalla, usare questa funzione per eseguire la regolazione.</p>

Portata colore HDMI	<p>Regola la portata colore dei dati immagine HDMI per correggere l'errore di visualizzazione del colore.</p> <ul style="list-style-type: none"> • Auto: Regolazione automatica in base alle informazioni del lettore. • Portata lim.: Elabora l'immagine come dati colore limitati. • Portata com.: Elabora l'immagine come dati colore completi.
Info analisi HDMI	<p>Regola il quoziente overscan dell'immagine HDMI su schermo.</p> <ul style="list-style-type: none"> • Auto: Regolazione automatica in base alle informazioni del lettore. • Underscan: L'overscan non è mai applicato alle immagini HDMI. • Overscan: L'overscan è sempre applicato alle immagini HDMI.







Nota: Le funzioni "Posizione O.", "Posizione V.", "Frequenza" e "Allineamento" non sono supportate in modalità HDMI o Video.



Nota: Le funzioni "Portata colore HDMI" e "Info analisi HDMI" sono supportate solo in modalità HDMI.

Nota: Le funzioni variano in base alla definizione del modello.

Impostazione

SmartPen	<p>Acer SmartPen agisce al posto del normale mouse per PC. Tenere in mano il puntatore e puntarlo verso l'immagine proiettata per puntare, fare clic e trascinare. Offre una maggiore flessibilità di utilizzo del PC senza dover stare accanto ad esso.</p> <p>Funzione penna Per utilizzare Acer SmartPen, selezionare "Attiva" per attivare questa funzione.</p> <p>Canale collegamento Impostare un canale per distinguere tra i proiettori e comunicare con Acer SmartPen.</p> <p>Doppia penna Selezionare "Abilita" per rimanere in modalità Doppia penna; selezionare "Disattiva" per tornare alla modalità Singola penna.</p> <p>Velocità doppio clic Regolare la velocità doppio clic del puntatore per ottenere una risposta più rapida o più lenta in base alle proprie esigenze.</p> <p>Associazione della penna Per associare una penna, selezionare "Associazione" e attenersi alle istruzioni sullo schermo. Per rilasciare una penna, selezionare "Rilascia" e attenersi alle istruzioni sullo schermo.</p> <p>Informazioni Visualizza altre informazioni su SmartPen, ad esempio la capacità della batteria e l'intensità RF.</p> <p>Per ulteriori dettagli, vedere le note sotto la presente tabella.</p> <p>Ottimizzazione OS Mac Se lo schermo mostra il fenomeno di compensazione quando si utilizza la funzione SmartPen nel sistema operativo Mac, è necessario selezionare "Attiva" per ottimizzare e correggere.</p> <p>Nota: Ottimizzazione OS Mac è solo per sistema operativo Mac.</p>
Schermata iniziale	<p>Usare questa funzione per selezionare la schermata d'avvio desiderata. Se si cambia l'impostazione, le modifiche avranno effetto quando si esce dal menu OSD.</p> <ul style="list-style-type: none"> • Acer: schermata d'avvio predefinita del proiettore Acer. • Utente: Usa un'immagine memorizzata dalla funzione "Acquisizione schermata".
Acquisizione schermata	<p>Usare questa funzione per personalizzare la schermata d'avvio. Per acquisire l'immagine che si vuole usare come schermata d'avvio, attenersi alle seguenti istruzioni.</p> <p>Avviso: Prima di procedere con la procedura che segue, assicurarsi che la funzione "Correzione" sia impostata sul valore predefinito 0 e che il rapporto proporzioni sia impostato su 4:3. Per ulteriori informazioni fare riferimento alla sezione "Immagine".</p> <ul style="list-style-type: none"> • Cambiare "Schermata iniziale" dall'impostazione predefinita "Acer" a "Utente". • Premere "Acquisizione schermata" per personalizzare la schermata d'avvio. • Appare una finestra di dialogo che richiede la conferma dell'azione. Scegliere "Sì" per usare l'immagine corrente come schermata d'avvio personalizzata. Le dimensioni dell'immagine acquisita sono comprese all'interno del rettangolo rosso. Scegliere "No" per annullare l'acquisizione schermo ed uscire dal menu OSD (Onscreen Display). • Appare un messaggio che informa che l'acquisizione schermo è in corso. • Quando l'acquisizione schermo è terminata, il messaggio sparisce ed è visualizzata la schermata originale. • La schermata d'avvio personalizzata, come mostrato sotto, si attiva quando c'è un nuovo segnale d'input oppure quando si riavvia il proiettore.

Blocco origine	Quando la funzione Blocco origine è su "Disattiva", il proiettore cercherà altri segnali se quello corrente è perso. Quando la funzione Blocco origine è su "Attiva", "bloccherà" il canale dell'origine corrente prima che sia premuto il tasto "Source" del telecomando per il canale successivo.
Sottotitoli chiusi	Permette di selezionare la modalità preferita per i sottotitoli tra CC1, CC2, CC3 e CC4, (CC1 visualizza i sottotitoli nella lingua principale della zona). Selezionare "Disattiva" per disattivare la funzione dei sottotitoli. Questa funzione è disponibile solo quando è selezionato un segnale d'ingresso video composito o S-Video input ed il formato del sistema è NTSC. <Nota> Imposta il rapporto dello schermo su 4:3. Questa funzione non è disponibile quando il rapporto è impostato su "16:9" o "Auto".
VGA OUT (Standby)	L'impostazione predefinita è "Disattiva". Scegliere "Attiva" per abilitare la connessione VGA OUT.
Ripristino	<ul style="list-style-type: none"> • Premere il tasto  e scegliere "Sì" per riportare i parametri di tutti i menu sulle impostazioni predefinite.
Sicurezza	<p>Sicurezza</p> <p>Questo proiettore fornisce all'amministratore un'utile funzione di protezione per gestire l'uso del proiettore.</p> <p>Premere  per cambiare l'impostazione "Sicurezza". Se la funzione di protezione è abilitata, è necessario inserire la "Password amministratore" prima di poter cambiare le impostazioni di protezione.</p> <ul style="list-style-type: none"> • Selezionare "Attiva" per abilitare la funzione di protezione. È necessario inserire la password per poter usare il proiettore. Fare riferimento alla sezione "Password utente" per i dettagli. • Se è selezionata la voce "Disattiva" è possibile accendere il proiettore senza usare la password. <p>Prespegnimento (Resoconto)</p> <p>Una volta che la funzione "Sicurezza" è impostata su "Attiva", l'amministratore può impostare la funzione di timeout.</p> <ul style="list-style-type: none"> • Premere  o  per selezionare l'intervallo di timeout. • La portata va da 10 minuti a 990 minuti. • Allo scadere del tempo, il proiettore chiederà di inserire di nuovo la password. • L'impostazione predefinita della funzione "Prespegnimento (Resoconto)" è "Disattiva". • Una volta che è stata abilitata la funzione di protezione, il proiettore chiederà all'utente di inserire la password all'accensione del proiettore. In questa finestra di dialogo è accettato sia l'inserimento di "Password utente", sia l'inserimento di "Password amministratore".

	<p>Password utente</p> <ul style="list-style-type: none"> • Premere  per impostare o cambiare il valore di "Password utente". • Premere i tasti numerici del telecomando per impostare la password e premere "MENU" per confermare. • Premere  il tasto per eliminare il carattere. • Inserire la password quando è visualizzato il campo "Conferma password". • La password deve avere una lunghezza compresa tra 4 e 8 caratteri. • Se si seleziona la voce "Richiedi la password solo dopo avere inserito il cavo d'alimentazione", il proiettore chiederà l'inserimento della password ogni volta che si collega il cavo di alimentazione al proiettore. • Se si seleziona la voce "Richiedi sempre la password quando si accende il proiettore", l'utente deve inserire la password ogni volta che si accende il proiettore.
	<p>Password amministratore</p> <p>La "Password amministratore" può essere usata sia nella finestra di dialogo "Inserire la password amministratore", sia nella finestra di dialogo "Inserire password".</p> <ul style="list-style-type: none"> • Premere  per cambiare l'impostazione "Password amministratore". • L'impostazione predefinita di "Password amministratore" è "1234". <p>Se ci si scorda la password amministratore, fare come segue per ottenere la password amministratore:</p> <ul style="list-style-type: none"> • Usare la "Password universale" unica di 6 cifre che è stampata sulla Carta di sicurezza (controllare la confezione del prodotto). Questa password unica è il numero che sarà accettato dal proiettore in qualsiasi momento, indipendentemente dalla password amministratore. • Se si perde la Carta di sicurezza ed il numero, mettersi in contatti con un Centro assistenza Acer.
	<p>Sch. avvio con bl.utente</p> <p>La Sch. avvio con bl.utente è per impostazione predefinita su "Disattiva". Se impostata su "Attiva", gli utenti non possono più cambiare la schermata di avvio, evitando che anche altri possano farlo arbitrariamente. Selezionare "Disattiva" per sbloccare la schermata di avvio.</p>
LAN/Controllo canale	<p>Controllo canale</p> <p>L'impostazione predefinita è "RS232". Scegliere "LAN" per abilitare la connessione LAN.</p> <p>LAN IP/ Mask</p> <p>Identifica l'indirizzo IP o la maschera.</p> <p>Ripristino LAN</p> <p>Ripristina la funzione LAN.</p>



Nota: Le funzioni variano in base alla definizione del modello.



Impostazione Acer SmartPen

Nota 1: Operazioni preliminari

1. Spegnerne il proiettore premendo il tasto d'alimentazione.
2. Usare un cacciavite per rimuovere le viti della copertura. (Figura 1)
Sollevare e rimuovere la copertura. (Figura 2)
3. Inserire il dongle PB nel relativo slot del proiettore. (Figura 3)
Invertire le operazioni precedenti. (Figura 2⇒1)

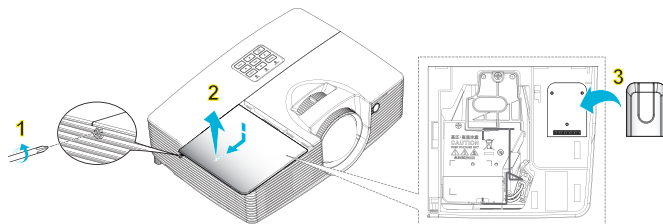

3. Collegare il proiettore al computer tramite cavo USB e cavo VGA.
4. Accendere il proiettore e assicurarsi che proietti il display del computer.
5. Abilitare la penna selezionando "Attiva" nel menu Impostazione > SmartPen > Funzione penna. La spia di collegamento della penna inizia a lampeggiare.
6. Quando la spia verde rimane accesa, la connessione è corretta.
7. Puntare il puntatore verso lo schermo per puntare, fare clic o trascinare.

Nota 2: Descrizione di Acer SmartPen

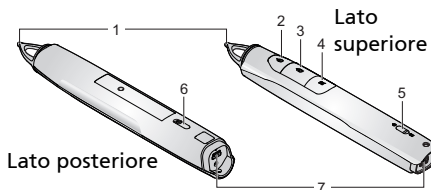

#	Descrizione
1	Pennini
2	Tasto sinistro del mouse
3	Tasto destro del mouse
4	Tasto informazioni
5	Spia di collegamento
6	Interruttore di alimentazione
7	Connettore USB

Nota 3: Carica della batteria

1. Per caricare la batteria, aprire l'aletta sul retro della penna per esporre la porta USB.
2. Prendere il cavo USB e inserire il connettore più piccolo nella penna e quello più grande nel computer. Assicurarsi che il computer sia acceso.
3. La spia della batteria rimane accesa finché la batteria è in carica. Quando la carica è completa, la spia della batteria si spegne. È quindi possibile scollegare il cavo USB o lasciarlo collegato.



Nota 4: Altre note sull'utilizzo del puntatore

1. Evitare di stare troppo lontani dallo schermo. Quanto più si è vicini allo schermo, migliori saranno le prestazioni del puntatore.
2. Tenere il puntatore come si tiene un telecomando o una penna.
3. La carica completa della batteria richiede 3-4 ore e consente un utilizzo continuo per 30 ore. La batteria è solo ricaricabile, e l'utente non può eseguire alcuna manutenzione o sostituzione.
4. Evitare le zone d'ombra! Il puntatore non funziona se la sua punta si trova in una zona d'ombra o punta verso di essa.

5. Per il funzionamento corretto della modalità "Doppia penna", è necessario disporre di due SmartPen e del software NXBoard installato dopo aver selezionato "Abilita" nel menu Doppia penna.

Per il funzionamento della modalità "Doppia penna",
è necessario disporre di due SmartPen e del software NXBoard installato.

Gestione

Modalità ECO	Scegliere "Attiva" per abbassare la potenza della lampada che, di conseguenza, diminuirà il consumo energetico, ridurrà il disturbo ed aumenterà la durata della lampada. Scegliere "Disattiva" per tornare alla modalità normale.
Luminosità costante	Selezionare "Attiva" per mantenere la luminosità costante. Scegliere "Disattiva" per tornare alla modalità normale.
Altezza elevata	Scegliere "Attiva" per attivare la modalità High Altitude (Altitudine elevata). Fa funzionare continuamente le ventoline alla massima velocità per consentire l'appropriato raffreddamento del proiettore quando ci si trova ad altitudini elevate.
Modalità di spegnimento	<ul style="list-style-type: none"> • Spegnimento immediato: spegne il proiettore senza raffreddamento della ventola. • Recup. imm.: ripristina il sistema se si preme il pulsante accensione di nuovo entro 2 minuti.
Spegnimento autom.	Il proiettore spegnerà automaticamente quando non c'è l'input del segnale per un intervallo di tempo impostato. (predefinito è 15 minuti)
Ore utilizzo lampadina	Visualizza il tempo operativo trascorso (in ore) della lampada.
Promemoria Lamp.	Attivare questa funzione per visualizzare un promemoria per cambiare la lampada 30 ore prima del termine della sua durata utile prevista.
Ripristino ore lampadina	Premere il tasto  e scegliere "Sì" per azzerare (0) il contatore delle ore lampada.
Filtro antipolvere 3D	Promemoria di sostituzione L'impostazione predefinita di Promemoria di sostituzione è "Disattiva". Selezionare "Attiva" per attivare il promemoria di sostituzione del filtro dopo aver installato il filtro antipolvere 3D.
	Luogo Selezionare uno dei tre luoghi (indoor, outdoor e area Loess) in base all'ambiente reale. L'impostazione predefinita è "interno".
	Ore filtro Mostra informazioni sulle ore di utilizzo del filtro. Quando si raggiunge il tempo massimo in base al luogo selezionato, appare un messaggio di avviso in cui si richiede la sostituzione del filtro.
	Ripristino filtro Premere il tasto  e selezionare "Sì" per ripristinare i parametri predefiniti dopo aver sostituito un nuovo filtro antipolvere 3D.



Nota: "Luminosità costante" è disponibile con "Nero dinamico" e "Modalità ECO" disattivati.

Nota: È necessario eseguire "Ripristino ore lampadina" dopo la sostituzione con una nuova lampada; in caso contrario, non è possibile attivare "Luminosità costante".

Nota: Le funzioni variano in base alla definizione del modello.

Audio

Volume	<ul style="list-style-type: none">• Premere ◀ per diminuire il volume.• Premere ▶ per aumentare il volume.
Microfono/Ingresso audio	Regolare il volume dal connettore "MIC" o "Audio In".
Mute	<ul style="list-style-type: none">• Scegliere "Attiva" per disattivare il sonoro.• Scegliere "Disattiva" per ripristinare il sonoro.



.....

Nota: Le funzioni variano in base alla definizione del modello.

3D

3D	<p>Scegliere "Attiva" per attivare la funzione DLP 3D.</p> <ul style="list-style-type: none"> • Attiva: Selezionare questa voce quando si usano occhiali DLP 3D, scheda grafiche a 120 Hz 3D e file di formato HQFS o DVD con il rispettivo lettore software. • Disattiva: Disattiva la modalità 3D.
Formato 3D	Se il contenuto 3D non viene visualizzato correttamente, è possibile selezionare un formato 3D adatto al contenuto 3D che si sta visualizzando per ottenere un risultato ottimale.
24P 3D	Scegliere "96Hz" o "144Hz" per la compatibilità con occhiali 3D.
Inversione L/R 3D	Se l'immagine appare discreta o sovrapposta quando si indossa gli occhiali DLP 3D, potrebbe essere necessario "Inverti" per avere la migliore corrispondenza della sequenza di immagini destra/sinistra per avere l'immagine corretta (per DLP 3D).
Messaggio d'avvio 3D	<p>Scegliere "Attiva" per visualizzare il messaggio d'avviso 3D.</p> <p>Nota: visualizzazione 3D attivata.</p> <ol style="list-style-type: none"> 1. Verificare di avere il segnale e gli occhiali 3D corretti. 2. Ricordarsi di disattivare la funzione 3D se non si vogliono vedere le immagini 3D. 3. Se la visualizzazione 3D non è corretta, provare ad attivare 3D Sync Invert. 4. Le opzioni della modalità di visualizzazione vengono disattivate nella modalità 3D.



Nota: È necessario correggere l'impostazione dell'applicazione 3D sulla scheda grafica per avere una visualizzazione corretta in 3D.

Nota: I riproduttori software, quali Stereoscopic Player e DDD TriDef Media Player sono in grado di supportare i file in formato 3D. Questi tre programmi per la riproduzione possono essere scaricati dalle pagine web riportate di seguito,

- Stereoscopic Player (Trial):

http://www.3dtv.at/Downloads/Index_en.aspx



- DDD TriDef Media Player (Trial):

<http://www.tridef.com/download/TriDef-3-D-Experience-4.0.2.html>

Nota: La funzione "Inversione L/R 3D" è disponibile solo quando è bilitata la funzione 3D.

Nota: Viene presentato un promemoria sullo schermo se il 3D è ancora attivo all'accensione del proiettore. Regolare l'impostazione come desiderato.

Lingua

Lingua	<p>Permette di scegliere il menu OSD multilingue. Usare il tasto  o  per selezionare la lingua di propria preferenza.</p> <ul style="list-style-type: none"> • Premere  per confermare la selezione.
--------	--

Acer LAN pagina web gestione

Come effettuare l'accesso

Aprire il browser e immettere l'indirizzo IP del server 192.168.100.10 per trovare la pagina principale di acer LAN pagina web gestione. Per poter utilizzare il dispositivo è necessario effettuare l'accesso con password.

Selezionare un utente. **Amministratore** ha tutti i privilegi per poter elaborare una serie di operazioni quali le impostazioni di rete e per gli avvisi. La password predefinita per l'amministratore è "admin". Mentre **Utente** ha privilegi normali e la password è "user". Fare clic sul pulsante Accesso per accedere alla pagina principale utilizzando la password corretta.

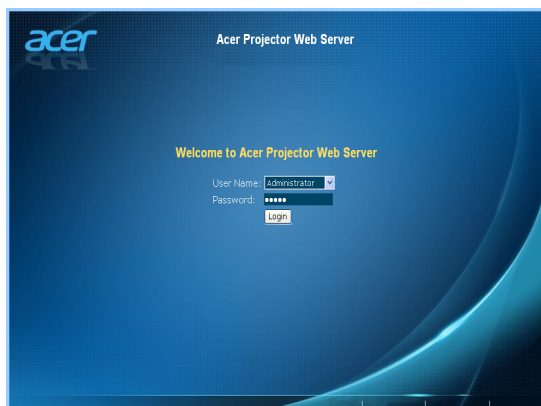

Home

La pagina **Home** mostra lo stato della connessione come sia possibile trovare le tre funzioni principali elencate, **Pannello di controllo**, **Impostazione di rete** e **Impostazioni avvisi**.

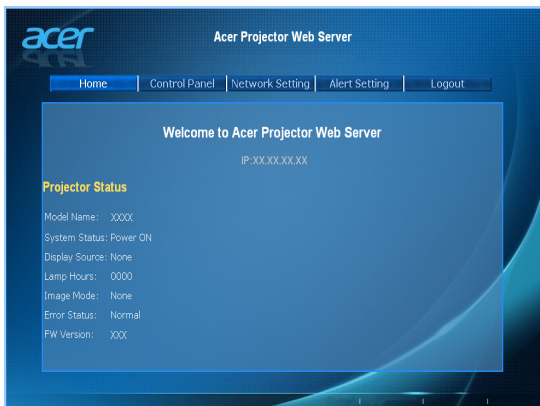

Nota: Pannello di controllo e Impostazione di rete sono riservate all'account Amministratore.

Pannello di controllo

L'utente finale può controllare e regolare i valori delle impostazioni del proiettore da questa pagina.



Impostazione di rete

L'utente finale può impostare l'indirizzo IP, il nome del gruppo e la password. Dopo avere modificate le configurazioni di rete o la password, il proiettore sarà riavviato automaticamente dopo avere premuto "Applica".



Nota: Il Nome del gruppo e il Nome del proiettore devono avere una lunghezza inferiore a 32 caratteri.

Impostazioni avvisi

L'utente finale può inviare e-mail con il messaggio di errore in caso di problemi del proiettore.

Uscita

Dopo avere toccato Uscita, si torna alla pagina di accesso entro 5 secondi.

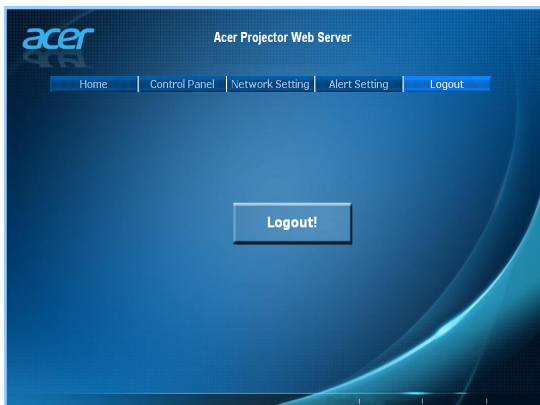

Nota: Le funzioni variano in base alla definizione del modello.

Italiano

Appendici

Risoluzione dei problemi

Se si riscontrano problemi con il proiettore Acer, fare riferimento alla seguente guida alla risoluzione dei problemi. Se il problema persiste, mettersi in contatto con il rivenditore locale oppure con il Centro assistenza.

Problemi d'immagine e loro soluzioni

#	Problema	Soluzione
1	Sullo schermo non appare alcuna immagine	<ul style="list-style-type: none"> • Eseguire i collegamenti come descritto nella sezione "Preparazione". • Assicurarsi che i pin dei connettori non siano piegati o rotti. • Controllare che la lampada del proiettore sia stata installata correttamente. Fare riferimento alla sezione "Sostituzione della lampada". • Assicurarsi di avere rimosso il tappo dell'obiettivo e che il proiettore sia acceso.
2	L'immagine è visualizzata parzialmente, in modo errato oppure scorre (per PC con Windows 2000/XP/Vista/Windows 7/Windows 8)	<ul style="list-style-type: none"> • Per le immagini visualizzate in modo scorretto: <ul style="list-style-type: none"> • Aprire "Risorse del computer", aprire il "Pannello di controllo" e fare doppio clic sull'icona "Schermo". • Selezionare la scheda "Impostazioni". • Verificare che l'impostazione della risoluzione dello schermo sia inferiore o uguale a WUXGA-RB (1920 x 1200). • Fare clic sul pulsante "Proprietà avanzate". • Se il problema persiste, cambiare il monitor che si sta usando ed attenersi alle fasi che seguono: <ul style="list-style-type: none"> • Verificare che l'impostazione della risoluzione sia inferiore o uguale a WUXGA-RB (1920 x 1200). • Selezionare il pulsante "Cambia" nella scheda "Monitor". • Fare clic su "Mostra tutte le periferiche". Poi selezionare "Schermi standard" nella casella "SP" e scegliere la modalità di risoluzione necessaria nella casella "Modello". • Verificare che l'impostazione della risoluzione del monitor sia inferiore o uguale a WUXGA-RB (1920 x 1200).

3	L'immagine è visualizzata parzialmente, in modo scorretto oppure scorre (Per portatili)	<ul style="list-style-type: none"> • Per le immagini visualizzate in modo scorretto: <ul style="list-style-type: none"> • Attenersi alle fasi del punto 2 (di cui sopra) per regolare la risoluzione del computer. • Premere per cambiare le impostazioni d'output. Esempio: [Fn]+[F4], Compaq [Fn]+[F4], Dell [Fn]+[F8], Gateway [Fn]+[F4], IBM [Fn]+[F7], HP [Fn]+[F4], NEC [Fn]+[F3], Toshiba [Fn]+[F5] • Se si riscontrano difficoltà mentre si cambiano le risoluzioni, oppure se il monitor si blocca, riavviare tutte le attrezzature ed il proiettore.
4	Lo schermo del computer portatile non visualizza la presentazione	<ul style="list-style-type: none"> • Se si usa un portatile con sistema operativo Microsoft® Windows®: Alcuni Notebook possono disattivare il proprio schermo quando è in uso una seconda periferica di visualizzazione. Ciascun portatile ha un modo diverso per riattivare lo schermo. Fare riferimento alla documentazione del proprio computer per ottenere informazioni dettagliate. • Se si usa un portatile con sistema operativo Apple® Mac®: In System Preferences aprire Display e selezionare Video Mirroring "Attiva".
5	L'immagine è instabile o sfuocata	<ul style="list-style-type: none"> • Regolare la funzione "Allineamento" per correggerla. Fare riferimento alla sezione "Immagine" per altre informazioni. • Modificare le impostazioni di profondità del colore del computer.
6	L'immagine ha delle barre verticali	<ul style="list-style-type: none"> • Usare la "Frequenza" per eseguire la regolazione. Fare riferimento alla sezione "Immagine" per altre informazioni. • Controllare e riconfigurare la modalità di visualizzazione della scheda video per assicurarsi che sia compatibile col proiettore.
7	L'immagine è sfuocata	<ul style="list-style-type: none"> • Assicurarsi di aver rimosso il tappo dell'obiettivo. • Regolare la ghiera della messa a fuoco sull'obiettivo del proiettore. • Assicurarsi che lo schermo di proiezione si trovi entro una distanza da 1,0 a 3,8 metri (serie XGA) / da 1,0 a 3,4 metri (serie WXGA) dal proiettore. Fare riferimento alla sezione "Come ottenere le dimensioni preferite per l'immagine regolando la distanza e lo zoom" per altre informazioni.

8	L'immagine è allungata quando si visualizza un titolo DVD "Widescreen"	<p>Quando si esegue un DVD codificato con rapporto proporzioni anamorfico o 16:9, potrebbe essere necessario regolare le seguenti impostazioni:</p> <ul style="list-style-type: none"> • Se si eseguono DVD di formato 4:3, impostare il formato su 4:3 nel menu OSD del proiettore. • Se l'immagine è sempre allungata, sarà anche necessario regolare il rapporto proporzioni. Impostare il formato di visualizzazione del lettore DVD sul rapporto proporzioni 16:9 (widescreen).
9	L'immagine è troppo grande o troppo piccola	<ul style="list-style-type: none"> • Regolare la leva dello zoom in alto sul proiettore. • Avvicinare o allontanare il proiettore dallo schermo. • Premere "MENU" sul telecomando. Selezionare "Immagine --> Rapporto proporzioni" e provare impostazioni diverse o premere "RATIO" sul telecomando per regolare direttamente.
10	L'immagine ha i lati inclinati	<ul style="list-style-type: none"> • Se possibile, ricollocare il proiettore così che si trovi al centro dello schermo e sotto la parte inferiore dello schermo. • Premere il tasto "Correzione Δ / \square" del telecomando finché i lati sono verticali. • Premere "MENU" sul telecomando per aprire il menu OSD. Andare su "Immagine --> Correzione" per regolare le impostazioni.
11	L'immagine è invertita	<ul style="list-style-type: none"> • Selezionare "Immagine --> Proiezione" nel menu OSD e regolare la direzione di proiezione.

Messaggi OSD

#	Condizione	Promemoria
1	Messaggio	<ul style="list-style-type: none"> • Guasto ventolina – La ventolina di sistema non funziona. <div style="background-color: black; color: white; padding: 5px; text-align: center;"> Guasto ventolina. La lampada si spegnerà automaticamente tra poco. </div> • Surriscaldamento proiettore – Il proiettore ha ecceduto la temperatura operativa raccomandata e deve essergli consentito di raffreddarsi prima di poterlo usare di nuovo. Controllare il seguente messaggio. <div style="background-color: black; color: white; padding: 5px; text-align: center;"> Surriscaldamento proiettore. La lampada si spegnerà automaticamente tra poco. </div> Controllare anche i filtri antipolvere, se installati. Pulirli nel caso siano intasati. Fare riferimento a "Pulizia e sostituzione dei filtri antipolvere" per altri dettagli. • Sostituire la lampada – La lampada sta per raggiungere il limite massimo consentito per l'uso. Prepararsi a sostituirla a breve. <div style="background-color: black; color: white; padding: 5px; text-align: center;"> La lampada sta per terminare la propria vita di esercizio in funzionamento alla È suggerita la sostituzione! </div>

Problemi del lettore

#	Condizione	Soluzione
1	Il proiettore non risponde ad alcun comando	Se possibile, spegnere il proiettore e scollegare il cavo d'alimentazione, attendere almeno 30 secondi prima di ricollegare l'alimentazione.
2	La lampada si brucia o emette il rumore di uno scoppio	Quando la lampada raggiunge il termine della sua durata utile, si brucerà e potrebbe emettere il rumore di un forte scoppio. In questo caso, il proiettore non si riaccenderà finché non è stata sostituita la lampada. Attenersi alle istruzioni della sezione "Sostituzione della lampada".

Elenco di definizione dei LED e degli allarmi

Messaggi LED

Messaggio	Lamp_LED	Temp_LED	Power_LED	
	Rosso	Rosso	Rosso	Blu
Inserire la spina nella presa di corrente	Lampeggiante ad intervalli di 100ms	Lampeggiante ad intervalli di 100ms	Lampeggiante ad intervalli di 100ms	--
Standby	--	--	Acceso	--
Tasto d'accensione	--	--	--	Acceso
Tentativo lampada	--	--	--	Lampeggiante velocemente
Spegnimento (stato di raffreddamento)	--	--	Lampeggiante velocemente	--
Tasto di spegnimento (raffreddamento completato, modalità di Standby)	--	--	Acceso	--
Errore (guasto termico)	--	Acceso	--	Acceso
Errore (blocco ventolina)	--	Lampeggiante velocemente	--	Acceso
Errore (rottura lampada)	Acceso	--	--	Acceso
Errore (guasto ruota colore)	Lampeggiante velocemente	--	--	Acceso

Pulizia e sostituzione dei filtri antipolvere

<<Tipo I>>

Pulizia dei filtri antipolvere

Pulire i filtri antipolvere ogni 1000 ore d'uso. In mancanza della pulizia periodica possono intasarsi ed impedire una ventilazione adeguata, provocando il surriscaldamento e danneggiando il proiettore.

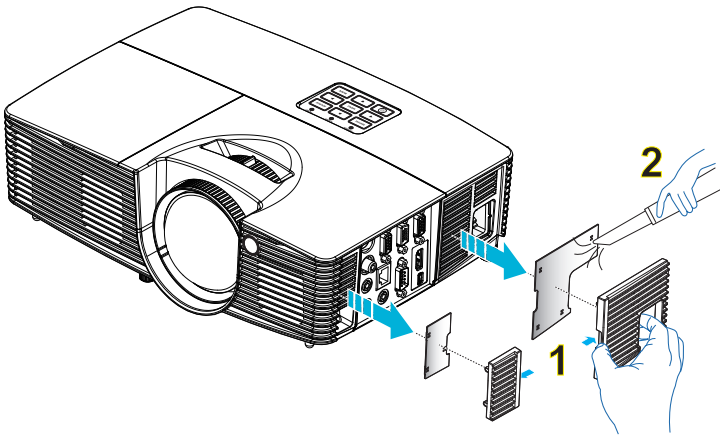

Seguire queste istruzioni:

- 1 Spegnere il proiettore. Attendere che il LED dell'alimentazione smetta di lampeggiare, quindi scollegare il cavo di alimentazione.
- 2 Permettere al proiettore di raffreddarsi per almeno 30 minuti.
- 3 Estrarre il filtro dell'aria. (Figura 1)
- 4 Per pulire i filtri antipolvere usare un aspiratore specifico per computer e apparecchi da ufficio. (Figura 2)
- 5 Se lo sporco è difficile da rimuovere o il filtro è rotto, contattare il proprio rivenditore locale o il centro assistenza per ottenere un filtro nuovo.

<<Tipo II>>

Sostituzione del pacco schermatura antipolvere

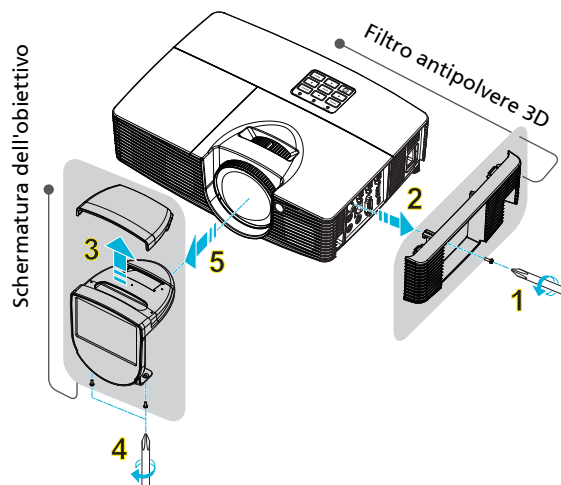

Seguire queste istruzioni:

Sostituzione del **filtro antipolvere 3D**

- 1 Spegnere il proiettore. Attendere che il LED dell'alimentazione smetta di lampeggiare, quindi scollegare il cavo di alimentazione.
- 2 Permettere al proiettore di raffreddarsi per almeno 30 minuti.
- 3 Usare un cacciavite per rimuovere le viti del filtro antipolvere 3D. (Figura 1)
- 4 Rimuovere il filtro antipolvere 3D. (Figura 2)

Sostituzione della **schermatura dell'obiettivo**

- 1 Aprire la protezione superiore della schermatura dell'obiettivo. (Figura 3)
- 2 Usare un cacciavite per rimuovere le viti della schermatura dell'obiettivo. (Figura 4)
- 3 Rimuovere la schermatura dell'obiettivo. (Figura 5)

Per installare il filtro antipolvere 3D e la schermatura dell'obiettivo, invertire i passaggi precedenti.

Per ripristinare il filtro antipolvere 3D dopo l'installazione.



Nota: Considerando le prestazioni del filtro antipolvere 3D, si consiglia di non pulire i filtri elettrostatici. Rivolgersi al rivenditore locale o al centro di manutenzione per acquistare e sostituire i nuovi filtri elettrostatici all'interno del filtro antipolvere 3D.

Sostituzione della lampada

Usare un cacciavite per rimuovere le viti dalla copertura e poi estrarre la lampada.

Il proiettore rileva automaticamente la durata della lampada. Sarà visualizzato il messaggio di avviso **"La lampada sta per terminare la propria vita di esercizio in funzionamento alla È suggerita la sostituzione!"**. Quando viene visualizzato questo messaggio, sostituire il più presto possibile la lampada. Assicurarsi che il proiettore si sia raffreddato per almeno 30 minuti prima di cambiare la lampada.



Avvertenza: Lo scomparto della lampada è caldo! Permettere all'unità di raffreddarsi prima di sostituire la lampada.

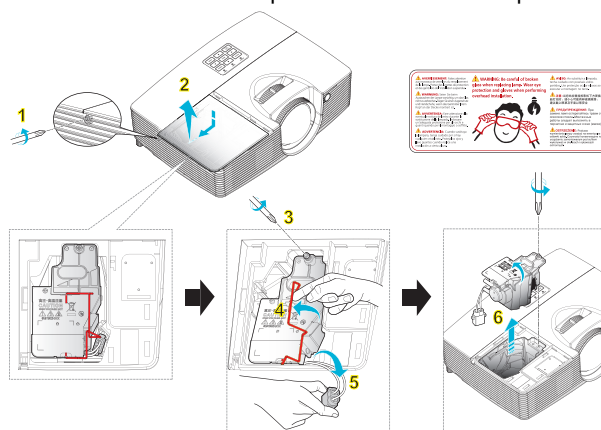

Per cambiare la lampada

Spegnere il proiettore premendo il tasto d'alimentazione.

Permettere al proiettore di raffreddarsi per almeno 30 minuti.

Scollegare il cavo d'alimentazione.

- 1 Usare un cacciavite per rimuovere le viti della copertura. (Figura 1)
Sollevare e rimuovere la copertura. (Figura 2)
- 2 Rimuovere le viti di fissaggio del modulo lampada. (Figura 3)
Estrarre la spina della lampada. (Figura 4)
Sollevare la maniglia in modo che rimanga in verticale. (Figura 5)
- 3 Sollevare la maniglia in modo che rimanga in verticale. Estrarre con forza il modulo della lampada. (Figura 6)

Per sostituire il modulo lampada, utilizzare una nuova lampada e invertire le procedure precedenti.



Avvertenza: Per ridurre il rischio di lesioni personali, non far cadere il modulo della lampada e non toccare il bulbo della lampada. Il bulbo può frantumarsi e provocare lesioni se è fatto cadere.

Installazione su soffitto

Attenersi alle fasi che seguono ce si vuole installare il proiettore sul soffitto:

- 1 Perforare quattro fori in una parte solida e strutturalmente resistente del soffitto, poi fissare la base di montaggio.

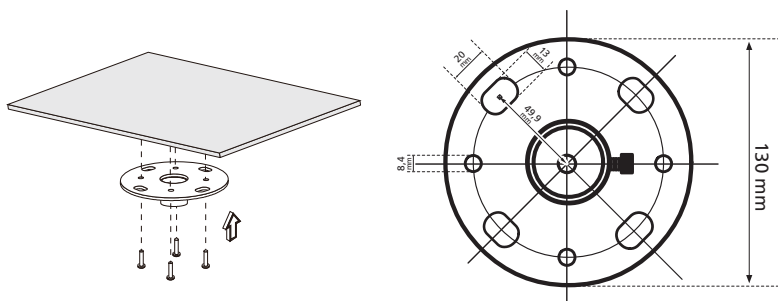

Nota: le viti non sono incluse. Procurarsi le viti appropriate per il proprio tipo di soffitto.

- 2 Fissare l'asta da soffitto usando il tipo appropriato di viti cilindriche.

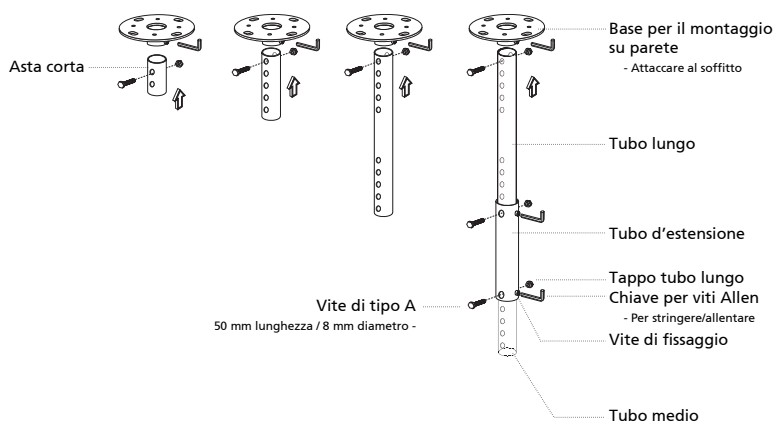

- 3 Usare il numero appropriato di viti per le dimensioni del proiettore per fissarlo alla staffa da soffitto.

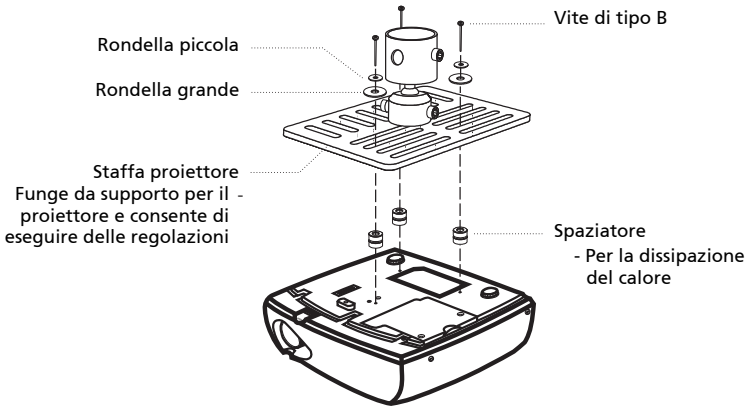

Nota: Si raccomanda di mantenere uno spazio ragionevole tra il supporto ed il proiettore per consentire la dissipazione appropriata del calore. Usare due rondelle per dare ulteriore supporto, se si crede sia necessario.

- 4 Attaccare il supporto all'asta da soffitto.

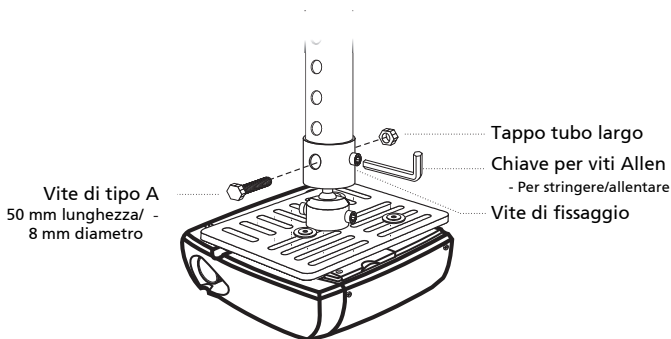

- 5 Regolare l'angolazione e la posizione come necessario.

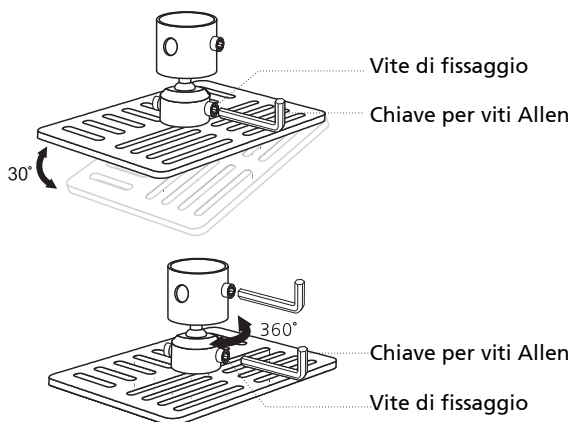

Nota: Nella tabella che segue sono elencati i tipi appropriati di viti e rondelle per ciascun modello. Nella confezione sono incluse viti di diametro da 4 mm.

Vite di tipo B		Tipo di rondella	
Diametro (mm)	Lunghezza (mm)	Grande	Piccolo
4	25	V	V

SPECIFICHE DELLE VITI M4 x 25 mm

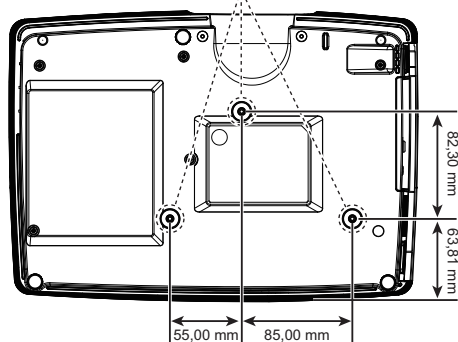

Specifiche

Le specifiche sotto elencate sono soggette a cambiamenti senza preavviso. Fare riferimento alle specifiche pubblicate da Acer per le specifiche finali.

Sistema di proiezione	DLP®
Risoluzione	<ul style="list-style-type: none"> • Serie S1283Hne/T410DTB/XS-X30HGM/F1283Hne/S1283e/T410B/XS-X30M/DNX1322/S1283/T410/XS-X30: Risoluzione originale XGA 1024 x 768 • Serie S1383WHne/T420DTB/XS-W30HGM/F1383WHne: Risoluzione originale WXGA 1280 x 800 • Massima: UXGA (1600 x 1200), WSXGA+ (1680x1050), 1080p(1920x1080), WUXGA-RB (1920 x 1200)
Compatibilità computer	PC IBM e compatibili, Apple Macintosh, iMac e standard VESA: SXGA, XGA, VGA, SVGA, SXGA+, WXGA, WXGA+, WSXGA+
Compatibilità video	NTSC (3.58/4.43), PAL (B/D/G/H/I/M/N), SECAM (B/D/G/K/K1/L), HDTV (720p, 1080i, 1080P), EDTV (480p, 576p), SDTV (480i, 576i)
Rapporto proporzioni	Full, 4:3, 16:9, L.Box
Colori visualizzabili	16,7 milioni di colori
Obiettivo proiezione	<ul style="list-style-type: none"> • Serie S1283Hne/T410DTB/XS-X30HGM/F1283Hne/S1283e/T410B/XS-X30M/DNX1322/F1283e/S1283/T410/XS-X30: F = 2,7, f = 7,15 mm, 1:1,0 Zoom manuale e messa a fuoco manuale • Serie S1383WHne/T420DTB/XS-W30HGM: F = 2,8, f = 7,51mm, 1:1,0 Zoom manuale e messa a fuoco manuale
Dimensioni dello schermo proiettato (diagonale)	<ul style="list-style-type: none"> • Serie S1283Hne/T410DTB/XS-X30HGM/F1283Hne/S1283e/T410B/XS-X30M/DNX1322/F1283e/S1283/T410/XS-X30: 32" (81 cm) ~ 300" (762 cm) • Serie S1383WHne/T420DTB/XS-W30HGM: 36" (91 cm) ~ 300" (762 cm)
Distanza di proiezione	<ul style="list-style-type: none"> • Serie S1283Hne/T410DTB/XS-X30HGM/F1283Hne/S1283e/T410B/XS-X30M/DNX1322/F1283e/S1283/T410/XS-X30: 1,3' (0,4 m) ~ 12,3' (3,8 m) • Serie S1383WHne/T420DTB/XS-W30HGM/F1383WHne: 1,3' (0,4 m) ~ 11,0' (3,4 m)
Rapporto proiezione	<ul style="list-style-type: none"> • Serie S1283Hne/T410DTB/XS-X30HGM/F1283Hne/S1283e/T410B/XS-X30M/DNX1322/S1283/T410/XS-X30: 160" a 2 m (0,62 ~ 0,62:1) • Serie S1383WHne/T420DTB/XS-W30HGM: 178" a 2 m (0,52 ~ 0,52:1)

Portata scansione orizzontale	<ul style="list-style-type: none"> • Serie S1283Hne/T410DTB/XS-X30HGM/F1283Hne/S1283e/T410B/XS-X30M/DNX1322/F1283e/S1283/T410/XS-X30: 15 - 100 kHz • Serie S1383WHne/T420DTB/XS-W30HGM/F1383WHne: 15 - 102 kHz
Frequenza d'aggiornamento verticale	24 - 120 Hz
Tipo di lampada	Lampada a 210 W sostituibile dall'utente
Correzione	±40 gradi
Audio	Altoparlante interno da 10 W
Peso	Circa 2,7 kg
Dimensioni (larghezza x profondità x altezza)	314 mm X 223,4 mm X 93,4 mm (12,4" X 8,8" X 3,7")
Zoom digitale	2X
Alimentazione elettrica	Alimentazione a commutazione automatica con ingresso CA a 100 - 240 V
Consumo energetico	Modalità normale: 260 W ± 10% a 110 V CA Modalità ECO: 220 W ± 10% a 110 V CA Modalità standby < 0,5 W
Temperatura operativa	0Da 0 °C a 40 °C / da 32 °F a 104 °F
Contenuti della confezione standard	<ul style="list-style-type: none"> • 1 Cavo d'alimentazione CA • 1 Cavo VGA • 1 Telecomando • 2 Batterie (per il telecomando) (opzionale) • 1 Guida all'uso (CD-ROM) • 1 Guida rapida • 1 Scheda di sicurezza • 1 Custodia (opzionale)

Connettori I/O	S1283e/T410B/XS-X30M/ S1283/T410/XS-X30	S1283Hne/T410DTB/ XS-X30HGM/ F1283Hne	S1383WHne/T420DTB/ XS-W30HGM/ F1383WHne
Connettore alimentazione	V	V	V
VGA IN 1	V	V	V
VGA IN 2	V	V	V
Uscita VGA	V	V	V
Ingresso jack audio 1 da 3,5 mm	V	V	V
S-Video	V	V	V
Video composito	V	V	V
uscita jack audio da 3,5 mm	V	V	V
Ingresso RJ45 LAN	X	V	V

Connettori I/O	S1283e/T410B/XS-X30M/ S1283/T410/XS-X30	S1283Hne/T410DTB/ XS-X30HGM/ F1283Hne	S1383WHne/T420DTB/ XS-W30HGM/ F1383WHne
RS232	V	V	V
HDMI/MHL	X	V	V
HDMI	X	X	X
1 Mini USB (per l'aggiornamento del firmware)	V	V	V
Ingresso microfono	V	V	V



.....

Nota: Il design e le specifiche sono soggette a cambiamenti senza preavviso.

Modalità compatibili

A. VGA Analogico

1 VGA analogico – Segnale PC

Modalità	Risoluzione	Frequenza verticale [Hz]	Frequenza orizzontale [KHz]
VGA	640x480	60	31,5
	640x480	72	37,9
	640x480	75	37,5
	640x480	85	43,3
	640x480	120	61,9
SVGA	800x600	56	35,2
	800x600	60	37,9
	800x600	72	48,1
	800x600	75	46,9
	800x600	85	53,7
	800x600	120 (RB)	76,3
XGA	1024x768	60	48,4
	1024x768	70	56,5
	1024x768	75	60,0
	1024x768	85	68,7
	1024x768	120 (RB)	97,6
SXGA	1152x864	70	63,8
	1152x864	75	67,5
	1152x864	85	77,1
	1280x1024	60	64,0
	1280x1024	72	77,0
	1280x1024	75	80,0
	1280x1024	85	91,1
QuadVGA	1280x960	60	60,0
	1280x960	75	75,2
SXGA+	1400x1050	60	65,3
UXGA	1600x1200	60	75,0
PowerBook G4	640x480	60	31,4
PowerBook G4	640x480	66,6(67)	34,9
PowerBook G4	800x600	60	37,9
PowerBook G4	1024x768	60	48,4
PowerBook G4	1152x870	75	68,7
PowerBook G4	1280x960	75	75,0
i Mac DV (G3)	1024x768	75	60,0

2 VGA analogico – Temporizzazione estesa wide

Modalità	Risoluzione	Frequenza verticale [Hz]	Frequenza orizzontale [KHz]
WXGA	1280x768	60	47,8
	1280x768	75	60,3
	1280x768	85	68,6
	1280x720	60	45,0
	1280x720	120	92,9
	1280x800	60	49,7
	*1280x800	120	101,6
WSXGA+	1440x900	60	55,9
	1680x1050	60	65,3
	1920x1080 (1080P)	60	67,5
WUXGA	1366x768	60	47,7
	1920x1200-RB	60 (RB)	74,0

3 VGA analogico – Segnale componente

Modalità	Risoluzione	Frequenza verticale [Hz]	Frequenza orizzontale [KHz]
480i	720x480(1440x480)	59,94 (29,97)	15,7
576i	720x576(1440x576)	50(25)	15,6
480p	720x480	59,94	31,5
576p	720x576	50	31,3
720p	1280x720	60	45,0
720p	1280x720	50	37,5
1080i	1920x1080	60(30)	33,8
1080i	1920x1080	50(25)	28,1
1080p	1920x1080	23,97/24	27,0
1080p	1920x1080	25	28,1
1080p	1920x1080	29,97/30	33,8
1080p	1920x1080	60	67,5
1080p	1920x1080	50	56,3

B. HDMI Digitale (*)

1 HDMI – Segnale PC

Modalità	Risoluzione	Frequenza verticale [Hz]	Frequenza orizzontale [KHz]
VGA	640x480	60	31,5
	640x480	72	37,9

	640x480	75	37,5
	640x480	85	43,3
	640x480	120	61,9
SVGA	800x600	56	35,2
	800x600	60	37,9
	800x600	72	48,1
	800x600	75	46,9
	800x600	85	53,7
	800x600	120 (RB)	76,3
XGA	1024x768	60	48,4
	1024x768	70	56,5
	1024x768	75	60,0
	1024x768	85	68,7
	1024x768	120 (RB)	97,6
SXGA	1152x864	70	63,8
	1152x864	75	67,5
	1152x864	85	77,1
	1280x1024	60	64,0
	1280x1024	72	77,0
	1280x1024	75	80,0
	1280x1024	85	91,1
QuadVGA	1280x960	60	60,0
	1280x960	75	75,2
SXGA+	1400x1050	60	65,3
UXGA	1600x1200	60	75,0
PowerBook G4	640x480	60	31,4
PowerBook G4	640x480	66,6(67)	34,9
PowerBook G4	800x600	60	37,9
PowerBook G4	1024x768	60	48,4
PowerBook G4	1152x870	75	68,7
PowerBook G4	1280x960	75	75,0
i Mac DV (G3)	1024x768	75	60,0

2 HDMI – Temporizzazione estesa wide

Modalità	Risoluzione	Frequenza verticale [Hz]	Frequenza orizzontale [KHz]
WXGA	1280x768	60	47,8
	1280x768	75	60,3
	1280x768	85	68,6
	1280x720	60	45,0
	1280x720	120	92,9

	1280x800	60	49,7
	*1280x800	120	101,6
	1440x900	60	55,9
WSXGA+	1680x1050	60	65,3
	1920x1080 (1080P)	60	67,5
	1366x768	60	47,7
WUXGA	1920x1200-RB	60 (RB)	74,0

3 HDMI – Segnale video

Modalità	Risoluzione	Frequenza verticale [Hz]	Frequenza orizzontale [KHz]
480i	720x480(1440x480)	59,94 (29,97)	15,7
576i	720x576(1440x576)	50(25)	15,6
480p	720x480	59,94	31,5
576p	720x576	50	31,3
720p	1280x720	60	45,0
720p	1280x720	50	37,5
1080i	1920x1080	60(30)	33,8
1080i	1920x1080	50(25)	28,1
1080p	1920x1080	23,97/24	27,0
1080p	1920x1080	25	28,1
1080p	1920x1080	29,97/30	33,8
1080p	1920x1080	60	67,5
1080p	1920x1080	50	56,3

4 Temporizzazione 3D HDMI - 1.4a

Modalità	Risoluzione	Frequenza verticale [Hz]	Frequenza orizzontale [KHz]
720p (Frame Packing)	1280 x 720	50	37,5
720p (Frame Packing)	1280 x 720	60	45,0
1080p (Frame Packing)	1920 x 1080	24	27,0
720p (Frame Packing)	1280 x 720	50	37,5
720p (Frame Packing)	1280 x 720	60	45,0
1080i (Top and Bottom)	1920 x 1080	50 (25)	28,1
1080i (Top and Bottom)	1920 x 1080	60 (30)	33,8
1080p (Top and Bottom)	1920 x 1080	24	27,0
1080p (Top and Bottom)	1920 x 1080	50	56,3
1080p (Top and Bottom)	1920 x 1080	60	67,5
720p (Side by Side Half)	1280 x 720	60	45,0
1080i (Side by Side Half)	1920 x 1080	50 (25)	28,1

1080i (Side by Side Half)	1920 x1080	60 (30)	33,8
1080p (Side by Side Half)	1920 x1080	50	56,3
1080p (Side by Side Half)	1920 x1080	60	67,5
Limiti grafici origine monitor	Portata scansione orizzontale:		15 k - 102 kHz
	Portata scansione verticale:		24-120 Hz
	Rate max dei pixel:		Analogico: 165 MHz Digitale: 165 MHz

C. MHL Digitale (*)

Modalità	Risoluzione	Frequenza verticale [Hz]	Frequenza orizzontale [KHz]
VGA	640x480	59,94/60	31,5
480i	720x480(1440x480)	59,94/60	15,7
576i	720x576(1440x576)	50(25)	15,6
480p	720x480	59,94/60	31,5
480p_2x	1440x480	59,94/60	31,5
576p	720x576	50	31,3
576p_2x	1440x576	50	31,3
720p	1280x720	59,94/60	45,0
720p	1280x720	50	37,5
1080i	1920x1080	60(30)	33,8
1080i	1920x1080	50(25)	28,1
1080p	1920x1080	23,97/24	27,0
1080p	1920x1080	25	28,1
1080p	1920x1080	29,97/30	33,8
Limiti grafici origine monitor	Portata scansione orizzontale:	15k - 50 kHz	
	Portata scansione verticale:	24-60 Hz	
	Rate max dei pixel:	Digitale: 75 MHz	



Nota: * Le funzioni variano in base alla definizione del modello.

Normative ed avvisi sulla sicurezza

AVVISO FCC

Questo dispositivo è stato controllato ed è stato trovato a norma con i limiti di un apparecchio digitale di Classe B, in conformità alla parte 15 delle Normative FCC. Questi limiti sono designati a fornire una protezione ragionevole da interferenze dannose in una installazione residenziale. Questa apparecchiatura genera, impiega e può emettere energia di frequenza radio e, se non è installata ed usata in accordo alle istruzioni date, può provocare interferenze dannose alle comunicazioni radio.

Tuttavia, non esiste la certezza che si possano avere interferenze nel caso di installazioni specifiche. Qualora questa attrezzatura provoca interferenze dannose alla ricezione di segnali radio o televisivi, cosa che può essere determinata spegnendo ed accendendo l'apparecchiatura, si raccomanda di cercare di correggere il problema ricorrendo ad una delle seguenti misure:

- Riorientare o riposizionare l'antenna di ricezione.
- Aumentare la distanza tra l'attrezzatura ed il ricevitore.
- Collegare l'attrezzatura ad una presa di corrente su di un circuito diverso da quello a cui è collegata l'antenna.
- Consultare il rivenditore o un tecnico specializzato radio / TV per aiuto.

Avviso: Cavi schermati

Tutti i collegamenti ad alti dispositivi di computazione devono essere eseguiti usando cavi schermati per mantenere la conformità con le normative FCC.

Avviso: Periferiche

A questa attrezzatura possono essere collegate solo periferiche (dispositivi d'input/output, terminali, stampanti, eccetera) di cui è certificata la conformità ai limiti della Classe B. L'uso con periferiche non omologate può provocare interferenze alla ricezione radiofonica o televisiva.

Attenzione

Cambiamenti o modifiche non espressamente approvati dal produttore, possono annullare l'autorità all'uso da parte dell'utente di questo dispositivo, che è garantito dalla FCC (Federal Communications Commission).

Condizioni d'uso

Questo prodotto è conforme alla Parte 15 delle Norme FCC. Il funzionamento è soggetto alle seguenti due condizioni: (1) Questo dispositivo non può provocare interferenze dannose, e (2) questo dispositivo deve accettare qualsiasi interferenza ricevuta, incluse le interferenze che potrebbero provocare operazioni indesiderate.

Avviso: Utenti canadesi

Questo apparato di Classe B è conforme alla Normativa canadese ICES-003.

Remarque à l'intention des utilisateurs canadiens

Cet appareil numérique de la classe B est conforme à la norme NMB-003 du Canada.

Dichiarazione di conformità per i Paesi della Comunità Europea

Con il presente documento Acer dichiara che questa serie di proiettori è conforme ai requisiti essenziali e ad altri requisiti relativi della Direttiva 1999/5/EC.

Conforme alle normative Russe sulla certificazione



Avviso per i dispositivi radio



Nota: Le informazioni che seguono sono solo per i modelli con WLAN e/o Bluetooth.

Generale

Questo prodotto è conforme agli standard sulle frequenze radio e sulla sicurezza di qualsiasi paese o zona in cui l'uso della comunicazione radio è stato approvato. In base alle configurazioni, questo prodotto potrebbe o non potrebbe contenere dispositivi per la comunicazione radio (come moduli WLAN e/o Bluetooth).

Canada — Dispositivi di comunicazione radio a bassa potenza esenti licenza (RSS-210)

- a Informazioni comuni
 Il funzionamento è soggetto alle seguenti due condizioni:
 1. Questo dispositivo non può provocare interferenze
 2. Questo dispositivo deve accettare qualsiasi interferenza ricevuta, incluse le interferenze che potrebbero provocare operazioni indesiderate.
- b Funzionamento nella banda 2,4 GHz
 Per prevenire interferenze radio al servizio fornito in licenza, questo dispositivo deve essere usato all'interno; l'installazione all'esterno è soggetta a licenza.

Elenco dei paesi soggetti

Questo dispositivo deve essere usato in stretta osservanza delle normative e delle limitazioni in vigore nel paese d'uso. Per altre informazioni, mettersi in contatto con l'autorità competente del paese d'uso. Consultare <http://ec.europa.eu/enterprise/rtrte/implem.htm> per avere l'elenco più recente dei paesi.



Acer Incorporated
8F, 88, Sec. 1, Xintai 5th Rd., Xizhi
New Taipei City 221, Taiwan

Declaration of Conformity

We,

Acer Incorporated

8F, 88, Sec. 1, Xintai 5th Rd., Xizhi, New Taipei City 221, Taiwan

Contact Person: Mr. RU Jan, e-mail: ru.jan@acer.com

And,

Acer Italy s.r.l

Via Lepetit, 40, 20020 Lainate (MI) Italy

Tel: +39-02-939-921 ,Fax: +39-02 9399-2913

www.acer.it

Declare under our own responsibility that the product:

Product:	DLP Projector
Trade Name:	Acer
Model Number:	DWX1324/DNX1323/DNX1322/DNX1339 S1383WHne/T420DTB/XS-W30HGM/F1383WHne/ S1283Hne/T410DTB/XS-X30HGM/F1283Hne/S1283e/ T410B/XS-X30M/DNX1322/F1283e/S1283/T410/XS-X30

To which this declaration refers conforms to the relevant standard or other standardizing documents:

- EN55022:2010 Class B; EN 55024:2010
- EN61000-3-2:2006+A1:2009+A2:2009, Class A
- EN61000-3-3:2008
- EN 60950-1:2006/A11:2009/A1:2010+A12:2011
- Regulation (EC) No. 1275/ 2008; EN 62301:2005
- EN50581:2012

We hereby declare above product is in compliance with the essential requirements and other relevant provisions of EMC Directive 2004/108/EC, Low Voltage Directive 2006/95/EC and RoHS Directive 2011/65/EU and Directive 2009/125/EC with regard to establishing a framework for the setting of codesign requirements for energy-related product.

Year to begin affixing CE marking 2014.

RU Jan / Sr. Manager
Regulation, Acer Inc.

Mar. 20, 2014
Date



Acer America Corporation
333 West San Carlos St.,
Suite 1500
San Jose, CA 95110
U. S. A.
Tel: 254-298-4000
Fax: 254-298-4147
www.acer.com



Federal Communications Commission Declaration of Conformity

This device complies with Part 15 of the FCC Rules. Operation is subject to the following two conditions: (1) this device may not cause harmful interference, and (2) this device must accept any interference received, including interference that may cause undesired operation.

The following local Manufacturer / Importer is responsible for this declaration:

Product:	DLP Projector
Model Number:	DWX1324/DNX1323/DNX1322/DNX1339
Machine Type:	S1383WHne/T420DTB/XS-W30HGM/ F1383WHne/S1283Hne/T410DTB/ XS-X30HGM/F1283Hne/S1283e/T410B/ XS-X30M/DNX1322/F1283e/S1283/T410/ XS-X30
Name of Responsible Party:	Acer America Corporation
Address of Responsible Party:	333 West San Carlos St. Suite 1500 San Jose, CA 95110 U. S. A.
Contact Person:	Acer Representative
Phone No.:	254-298-4000
Fax No.:	254-298-4147