

acer



Acer Chromebook Spin 511

PODREČZNIK UŻYTKOWNIKA

© 2023. Wszelkie prawa zastrzeżone.

Acer Chromebook Spin 511

Dotyczy: R756T / R756TN / R756LT / R756LTN / R756T-TCO / R756TN-TCO / R756LT-TCO / R756LTN-TCO

Ta zmiana: 01/2023



Ważne

Niniejszy podręcznik zawiera zastrzeżone informacje chronione prawami autorskimi. Informacje zawarte w niniejszym podręczniku mogą ulegać zmianom bez powiadomienia. Ilustracje w niniejszym dokumencie pełnią rolę przykładowych i mogą zawierać informacje lub funkcje, które mogą nie dotyczyć tego komputera. Firma Acer Group nie ponosi odpowiedzialności za błędy techniczne lub redakcyjne oraz braki występujące w niniejszym podręczniku.

Zarejestruj produkt Acer

Przejdź do strony www.acer.com/register-product i zarejestruj się lub zaloguj używając identyfikatora Acer ID, aby zarejestrować produkt.

Po zakończeniu możesz go sprawdzić na stronie „Moje produkty”.

Oznaczenie modelu: _____

Numer seryjny: _____

Data zakupu: _____

Miejsce zakupu: _____

Google i Google Play są znakami towarowymi firmy Google LLC.

SPIS TREŚCI

Wprowadzenie	4	Touchpad.....	8
Włącz Chromebook	4	Widok z lewej strony	9
Wybierz ustawienia języka	4	Widok z prawej	10
Łączenie z siecią komputerową.....	4	Informacje o interfejsie USB typu A	11
Zaakceptuj Warunki korzystania z usługi.....	4	Informacje o USB typu C	11
Pierwsze logowanie.....	4	Widok od spodu	12
Utwórz nowe konto Google.....	4	Aktywne pióro z funkcją ładowania	13
Przeglądaj jako gość.....	4	Wyjmij lub włóż rysik.....	13
Zapoznanie z Chromebookiem Acer	5	Tryby użytkowania	14
Widok z przodu.....	5	Często zadawane pytania	15
Widok klawiatury.....	6	Pomoc lub więcej informacji	16
Klawisze funkcyjne.....	7		
Często używane skróty klawiatury	8		

WPROWADZENIE

Włącz Chromebook

Otwórz pokrywę lub naciśnij przycisk zasilania. Po pierwszym uruchomieniu Chromebooka zostanie wyświetlony ekran „Powitanie”.

Wybierz ustawienia języka

Rozwiń listę „Język” i wybierz domyślne ustawienie języka. Jeśli dostępna jest więcej niż jedna metoda pisania w danym języku, może zostać wyświetlona prośba o wybór metody wprowadzania także przy użyciu klawiatury.

Łączenie z siecią komputerową

Wybierz sieć z listy „Podłącz do sieci”, aby połączyć się z Internetem. Jeśli dostęp do sieci jest chroniony, wymagane jest wprowadzenie hasła dostępu, aby uzyskać połączenie z siecią.

Zaakceptuj Warunki korzystania z usługi

Po połączeniu z siecią zaakceptuj Warunki korzystania z usługi. Chromebook pobierze następnie wszystkie dostępne aktualizacje systemu, dzięki czemu automatycznie uzyskasz najnowsze funkcje systemu ChromeOS.

Pierwsze logowanie

Utwórz nowe konto Google

Jeśli nie masz jeszcze konta Google, możesz utworzyć nowe. Wybierz opcję **Utwórz konto Google**, aby skonfigurować nowe konto. Konto Google zapewnia dostęp do praktycznych usług sieci Web zaprojektowanych przez Google, takich jak Gmail, Dysk Google oraz Kalendarz Google.

Przeglądaj jako gość

Możesz także korzystać z Chromebooka bez konta Google, wybierając opcję **Przeglądaj jako gość**.

ZAPOZNANIE Z CHROMEBOOKIEM ACER

Widok z przodu

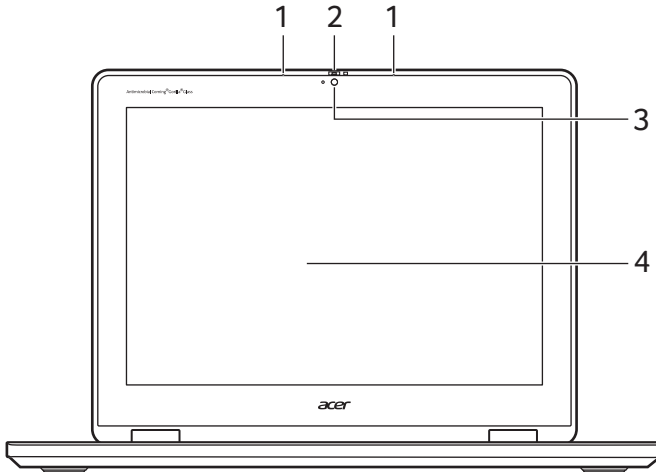

#	Ikona	Pozycja	Opis
1		Mikrofon	Wewnętrzny mikrofon do rejestrowania dźwięku.
2		Zasuwka kamery internetowej	Przesuń zasuwkę w lewo, aby zasłonić kamerę internetową. Przesuń w prawo, aby ją odsłonić.
3		Kamera internetowa	Kamera internetowa do komunikacji wideo. <i>Świecenie wskaźnika obok kamery internetowej sygnalizuje, że jest ona aktywna.</i>
4		Ekran	Wyświetla interfejs Chromebooka, obsługuje sterowanie wielodotkowe.



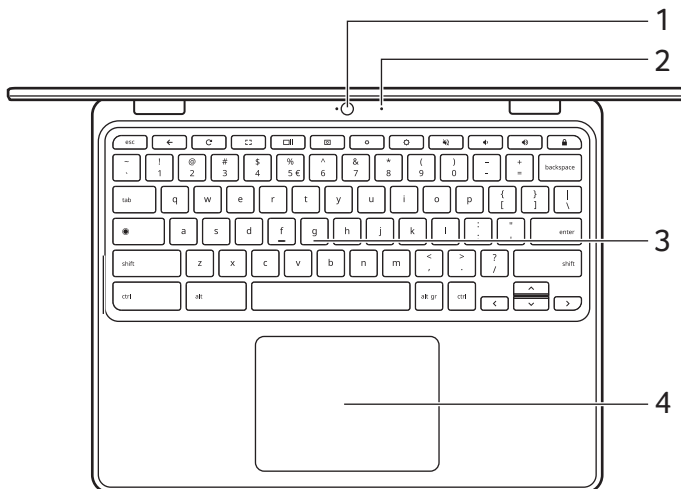







Widok klawiatury



#	Ikona	Pozycja	Opis
1		Kamera internetowa	Kamera internetowa do komunikacji wideo. <i>Świecenie wskaźnika obok kamery internetowej sygnalizuje, że jest ona aktywna.</i>
2		Mikrofon	Wewnętrzny mikrofon do rejestrowania dźwięku.
3		Klawiatura	Umożliwia wprowadzanie danych do Chromebooka.
4		Touchpad / przycisk klikania	Dotykowe urządzenie wskazujące, które działa jak myszka Chromebooka. <i>Naciśnięcie dowolnego miejsca na touchpadzie działa tak samo jak naciśnięcie lewego przycisku myszy. Naciśnięcie dowolnego miejsca dwoma palcami działa tak samo jak naciśnięcie prawego przycisku myszy.</i>



Klawisze funkcyjne

Przyciski funkcyjne lub kombinacje klawiszy w Chromebooku umożliwiają dostęp do niektórych elementów sterowania osprzętu i oprogramowania, np. jasność ekranu i głośność. Każdy z dedykowanych klawiszy funkcyjnych posiada określoną funkcję.

Ikona	Funkcja	Opis
	Poprzednie	Wróć do poprzedniej strony.
	Załaduj ponownie	Ładuje ponownie bieżącą stronę.
	Pełny ekran	Otwórz stronę w trybie pełnego ekranu.
	Następne okno	Przełącz do następnego okna.
	Zrzut ekranu	Wykonanie zrzutu ekranu.
	Zmniejszenie jasności	Zmniejsza jasność ekranu.
	Zwiększenie jasności	Zwiększa jasność ekranu.
	Wyciszenie	Wyłączenie dźwięku.
	Zmniejszenie głośności	Powoduje zmniejszenie głośności.
	Zwiększenie głośności	Powoduje zwiększenie głośności.
	Uruchamianie	Uruchomia panel aplikacji.

Często używane skróty klawiatury

Możesz korzystać ze skrótów w celu szybszego wykonywania niektórych zadań.

Skróty klawiaturowe	Opis
Ctrl + 	Wykonanie zrzutu ekranu.
Alt + 	Przełącza klawisz caps lock
Alt + 	Dokonuje projekcji ekranu.

Uwaga: Aby wyświetlić pełną listę skrótów klawiatury, naciśnij Ctrl + Alt + /





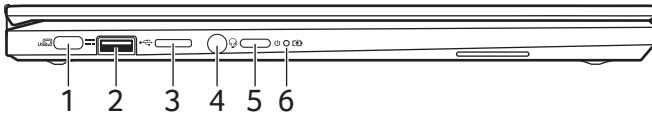

Touchpad

Wbudowany touchpad jest urządzeniem wskazującym, wykrywającym ruch na jego powierzchni. Oznacza to, że kursor reaguje na przesuwanie palcami po powierzchni touchpada.

Czynność	Gest
Kliknij	Naciśnij dowolne miejsce touchpada.
Dotknij dwoma palcami (lub naciśnij przycisk Alt)	Dotknięcie touchpada dwoma palcami lub naciśnięcie i (przytrzymanie) przycisku Alt na klawiaturze i dotknięcie touchpada jednym palcem oznaczają to samo co „kliknięcie prawym przyciskiem” w przypadku myszy Chromebooka.
Przesunięcie dwoma palcami	Umieść dwa palce na touchpadzie i przesuвай je w górę lub w dół, aby przewijać w pionie, lub w lewo i prawo, aby przewijać w poziomie.
Przeciągnij i upuść	Wybierz element, który chcesz przesunąć jednym palcem. Przesuń element drugim palcem. Puść oba palce, aby upuścić element. (Ten gest działa w przypadku plików, ale nie okien czy ikon).

Widok z lewej strony



#	Ikona	Pozycja	Opis
1		Port USB typu C z zasilaniem DC	Podłącz do dostarczonego zasilacza USB typu C lub urządzenia USB ze złączem USB typu C. Obsługuje DisplayPort™ przez USB-C™.
2		Port USB	Służy do podłączania urządzeń USB.
3		Gniazdo kart microSD	Do tego gniazda można włożyć kartę microSD.
4		Gniazdo słuchawek/ głośników	Służy do przyłączania urządzeń audio (np. głośniki, słuchawki) lub zestawu słuchawkowego z mikrofonem.
5		Przycisk zasilania	Umożliwia włączanie i wyłączenie Chromebooka.
6		Wskaźnik akumulatora	Wskazuje stan akumulatora Chromebooka. Ładowanie: Świeci żółtym światłem, gdy akumulator jest ładowany. Pełne naładowanie: Świeci niebieskim światłem podczas pracy w trybie zasilania prądem przemiennym.

Widok z prawej

R756T/R756T-TCO

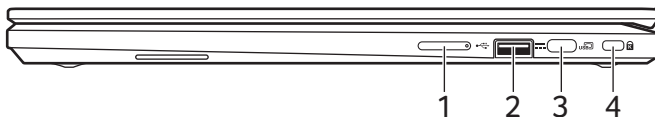

R756TN/R756TN-TCO

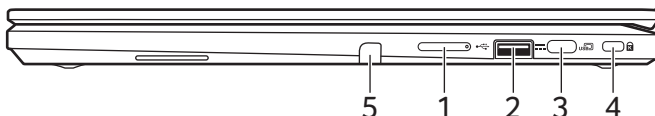



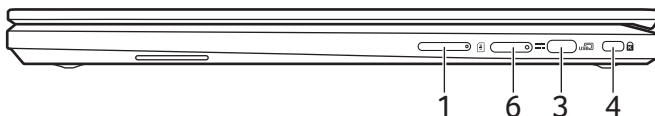

R756LT/R756LT-TCO

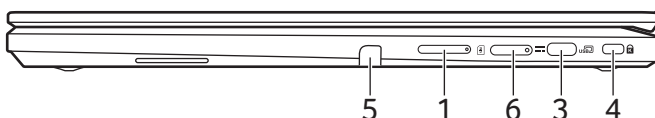

R756LTN/R756LTN-TCO



#	Ikona	Pozycja	Opis
1	+ / -	Przycisk regulacji głośności	Dostosowanie głośności systemu.
2		Port USB	Służy do podłączania urządzeń USB.
3		Port USB typu C z zasilaniem DC	Podłącz do dostarczonego zasilacza USB typu C lub urządzenia USB ze złączem USB typu C. Obsługuje DisplayPort™ przez USB-C™.

#	Ikona	Pozycja	Opis
4		Gniazdo blokady Kensington	Służy do podłączania blokady zgodnej ze standardem firmy Kensington.
5		Rysik	Wyjmij rysik z gniazda, aby wykonać na ekranie działania dotykowe.
6		Gniazdo karty SIM (opcjonalne)	Służy do wkładania kart nano SIM.

Uwaga: Rysunek z narzędziem do wyjmowania karty SIM ma charakter wyłącznie poglądowy, rzeczywiste akcesoria produktu mogą się różnić w zależności od specyfikacji.

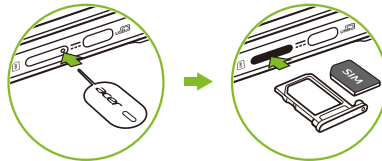

Informacje o interfejsie USB typu A



- Porty zgodne z USB 3.2 generacji 1 są niebieskie.
- Zgodność z USB 3.2 generacji 1 oraz wcześniejszymi urządzeniami.
- W celu optymalizacji działania używaj urządzeń z certyfikatem USB 3.2 generacji 1.
- Obsługuje specyfikację USB 3.2 generacji 1 (SuperSpeed USB).

Informacje o USB typu C

- USB 3.2 generacji 1 o prędkości przesyłu dochodzącej do 5 Gbps.
- Obsługuje wyjście audio/wideo DisplayPort™.
- Zapewnia do 3 A z napięciem 5 V DC do ładowania przez USB.
- Zasilanie DC: wymaga zasilacza lub źródła zasilania zapewniającego 45 W przy 5~20 V. Optymalną wydajność zapewnia certyfikowany zasilacz firmy Acer lub urządzenie zasilające USB.

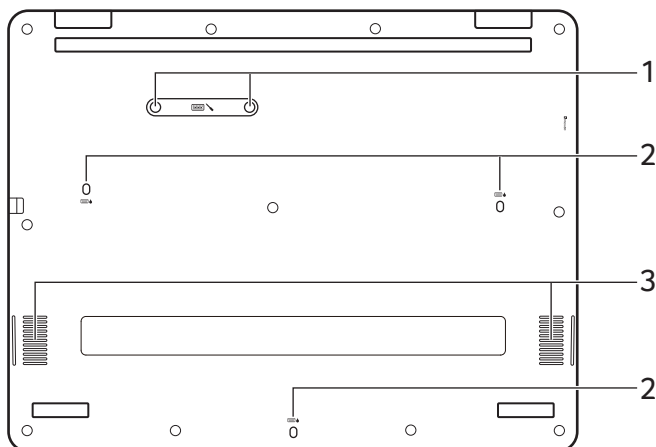
Widok od spodu



#	Ikona	Pozycja	Opis
1		Śrubki naprawiania klawiatury	Śrubki do konserwacji i naprawiania klawiatury.
2		Otworki odprowadzające	W przypadku rozlania płyny na klawiaturę spłynie on przez te otworki pod spód obudowy.
3		Głośniki	Zapewniają możliwość odtwarzania dźwięku.

AKTYWNE PIÓRO Z FUNKCJĄ ŁADOWANIA

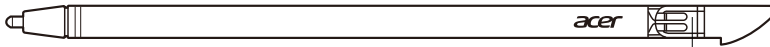

Styk do ładowania

Styk do ładowania

Włóż pióro do końca do gniazda, aby rozpocząć ładowanie.
15 minut ładowania: zapewnia 4 godziny użytkowania.

- Jeśli zauważysz, że urządzenie działa niestabilnie, umieść pióro w gnieździe w celu doładowania.
- Pióro przejdzie do trybu oszczędzania energii.
Bezczynność: Po 2 minutach, przesunij czubkiem po ekranie dotykowym, aby wybudzić pióro.



Uwaga

Funkcja może działać w różny sposób w zależności od aplikacji.

Wyjmij lub włóż rysik

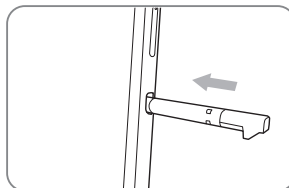
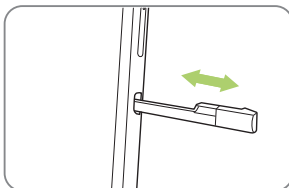

TRYBY UŻYTKOWANIA

Chromebook obsługuje następujące tryby. Użytkownik może wybrać ten, który mu najbardziej odpowiada.



Laptop



Wyświetlacz





Piramida



Tablet

CZĘSTO ZADAWANE PYTANIA

Pytanie	Odpowiedz
Jakie oprogramowanie obsługuje Chromebook?	Chromebooki korzystają z aplikacji ze sklepu Google Play. Dostępne są aplikacje zapewniające większą produktywność, umożliwiające kreatywność, oglądanie filmów i programów, granie w gry i wiele innych.
Jak uzyskać więcej aplikacji?	Dodatkowe aplikacje można pobrać ze sklepu Google Play  lub z sieci Web.
Czy mogę używać oprogramowania Microsoft Office?	Chromebooki współpracują z pakietem Microsoft® Office. Do plików w formatach Word, Excel® lub PowerPoint® można z łatwością znaleźć aplikacje w Internecie.
Gdzie mogę znaleźć moje pliki?	Wszystkie Twoje pliki są przechowywane w aplikacji Pliki  . Aplikację można znaleźć, klikając ikonę programu do Uruchamiania  i wyszukując „Files”.
Jak przenieść lokalne pliki?	Swoje lokalne pliki możesz przenieść przy użyciu zgodnego urządzenia pamięci masowej. Ten Chromebook współdziela z większością urządzeń zewnętrznej pamięci masowej (np. napędami USB, usuwalnymi twardeymi dyskami). Można również przysyłać pliki, zdjęcia i filmy na Dysk Google. Po skonfigurowaniu Chromebooka przy użyciu konta Google będziesz mieć dostęp do swoich plików na Dysku.

Pytanie	Odpowiedz
Dlaczego Chromebook potrzebuje informacji o moim koncie Google?	Konto Google będzie potrzebne do zalogowania się do Chromebooka. Jest to samo konto, z którego korzystać w przypadku takich usług Google, jak Gmail i Dysk. Ten Chromebook przy użyciu informacji o Twoim koncie może automatycznie zalogować Cię w aplikacjach i usługach.
Jak skonfigurować urządzenie dla dziecka?	Aby skonfigurować ustawienia kontroli rodzicielskiej dla dziecka, należy pamiętać, aby zalogować się przy użyciu osobistego konta Google dziecka. Jeśli dziecko takiego konta jeszcze nie posiada, można je utworzyć podczas procesu logowania na urządzeniu Chromebook. Umożliwi to dodanie szkolnego konta dziecka po ukończeniu konfiguracji urządzenia.

Pomoc lub więcej informacji

Aby uzyskać informacje na temat:	Patrz:
Pomoc Chromebooków	Otwórz aplikację Eksploruj  w Chromebooku.
System ChromeOS	google.com/support/chromebook/