

Use & Care Guide

Manual de uso y cuidado

Guide d'Utilisation et d'Entretien

English / Español / Français

Table of Contents.....2 / Índice.....14 / Table des matières.....26

Models/Modelos/Modèles: 6012, 7012, C60122, 60222, 70222, C60222, C60242, 62332, 72332, C62332

Kenmore®

Electric or Gas Dryer

Secadora eléctrica o a gas

Sécheuse électrique ou à gaz

P/N W10738930A

Sears Brands Management Corporation

Hoffman Estates, IL 60179 U.S.A.

www.kenmore.com

www.sears.com

Sears Canada Inc.

Toronto, Ontario, Canada M5B 2C3

www.sears.ca



TABLE OF CONTENTS

DRYER SAFETY	2	USING YOUR DRYER.....	7
CHECK YOUR VENT SYSTEM FOR GOOD AIR FLOW.....	4	DRYER CARE.....	9
USE AUTO DRY CYCLES FOR BETTER FABRIC CARE AND ENERGY SAVINGS.....	4	TROUBLESHOOTING.....	11
CONTROL PANEL AND FEATURES	5	PROTECTION AGREEMENTS`.....	13
CYCLE GUIDE.....	6	WARRANTY	13
		ASSISTANCE OR SERVICE.....	40

DRYER SAFETY

Your safety and the safety of others are very important.

We have provided many important safety messages in this manual and on your appliance. Always read and obey all safety messages.



This is the safety alert symbol.

This symbol alerts you to potential hazards that can kill or hurt you and others.

All safety messages will follow the safety alert symbol and either the word "DANGER" or "WARNING."

These words mean:

! DANGER

You can be killed or seriously injured if you don't immediately follow instructions.

! WARNING

You can be killed or seriously injured if you don't follow instructions.

All safety messages will tell you what the potential hazard is, tell you how to reduce the chance of injury, and tell you what can happen if the instructions are not followed.



WARNING - "Risk of Fire"

- Clothes dryer installation must be performed by a qualified installer.
- Install the clothes dryer according to the manufacturer's instructions and local codes.
- Do not install a clothes dryer with flexible plastic venting materials or flexible metal (foil type) duct. If flexible metal duct is installed, it must be of a specific type identified by the appliance manufacturer as suitable for use with clothes dryers. Flexible venting materials are known to collapse, be easily crushed, and trap lint. These conditions will obstruct clothes dryer airflow and increase the risk of fire.
- To reduce the risk of severe injury or death, follow all installation instructions.
- Save these instructions.

State of California Proposition 65 Warnings:

WARNING: This product contains one or more chemicals known to the State of California to cause cancer.

WARNING: This product contains one or more chemicals known to the State of California to cause birth defects or other reproductive harm.

IMPORTANT: When discarding or storing your old clothes dryer, remove the door.

IMPORTANT SAFETY INSTRUCTIONS

WARNING: To reduce the risk of fire, electric shock, or injury to persons when using the dryer, follow basic precautions, including the following:

- Read all instructions before using the dryer.
- Do not place items exposed to cooking oils in your dryer. Items contaminated with cooking oils may contribute to a chemical reaction that could cause a load to catch fire.
- Do not dry articles that have been previously cleaned in, washed in, soaked in, or spotted with gasoline, dry-cleaning solvents, or other flammable or explosive substances as they give off vapors that could ignite or explode.
- Do not allow children to play on or in the dryer. Close supervision of children is necessary when the dryer is used near children.
- Before the dryer is removed from service or discarded, remove the door to the drying compartment.
- Do not reach into the dryer if the drum is moving.
- Do not install or store the dryer where it will be exposed to the weather.
- Do not tamper with controls.
- Do not repair or replace any part of the dryer or attempt any servicing unless specifically recommended in this Use and Care Guide or in published user-repair instructions that you understand and have the skills to carry out.
- Do not use fabric softeners or products to eliminate static unless recommended by the manufacturer of the fabric softener or product.
- Do not use heat to dry articles containing foam rubber or similarly textured rubber-like materials.
- Clean lint screen before or after each load.
- Keep area around the exhaust opening and adjacent surrounding areas free from the accumulation of lint, dust, and dirt.
- The interior of the dryer and exhaust vent should be cleaned periodically by qualified service personnel.
- See “Electrical Requirements” located in the installation instructions for grounding instructions.

SAVE THESE INSTRUCTIONS

WARNING: For your safety, the information in this manual must be followed to minimize the risk of fire or explosion, or to prevent property damage, personal injury, or death.

- Do not store or use gasoline or other flammable vapors and liquids in the vicinity of this or any other appliance.
- **WHAT TO DO IF YOU SMELL GAS:**
 - Do not try to light any appliance.
 - Do not touch any electrical switch; do not use any phone in your building.
 - Clear the room, building, or area of all occupants.
 - Immediately call your gas supplier from a neighbor's phone. Follow the gas supplier's instructions.
 - If you cannot reach your gas supplier, call the fire department.
- Installation and service must be performed by a qualified installer, service agency, or the gas supplier.

WARNING: Gas leaks cannot always be detected by smell.

Gas suppliers recommend that you use a gas detector approved by UL or CSA.

For more information, contact your gas supplier.

If a gas leak is detected, follow the “What to do if you smell gas” instructions.

CHECK YOUR VENT SYSTEM FOR GOOD AIR FLOW

⚠ WARNING



Fire Hazard

Use a heavy metal vent.

Do not use a plastic vent.

Do not use a metal foil vent.

Failure to follow these instructions can result in death or fire.

Good Air Flow

Along with heat, dryers require good air flow to efficiently dry laundry. Proper venting will reduce your drying times and improve your energy savings. See Installation Instructions.

The venting system attached to the dryer plays a big role in good air flow.

Service calls caused by improper venting are not covered by the warranty and will be paid by the customer, regardless of who installed the dryer.

Maintain good air flow by:

- Cleaning your lint screen before each load.
- Replacing plastic or foil vent material with 4" (102 mm) diameter heavy, rigid vent material.

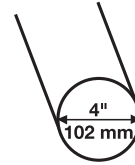

- Using the shortest length of vent possible.
- Using no more than four 90° elbows in a vent system; each bend and curve reduces air flow.

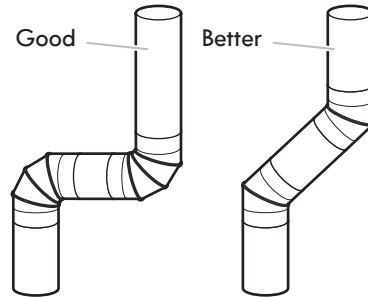

- Removing lint and debris from the exhaust hood.
- Removing lint from the entire length of the vent system at least every 2 years. When cleaning is complete, be sure to follow the Installation Instructions supplied with your dryer for final product check.
- Clearing away items from the front the dryer.

USE AUTO DRY CYCLES FOR BETTER FABRIC CARE AND ENERGY SAVINGS

Use the Auto Dry cycles to provide the most energy savings and enhanced fabric care from the dryer. During Auto Dry cycles, drying air temperature and moisture level are sensed in the load. This sensing occurs throughout the drying cycle and the dryer shuts off when the load reaches the selected dryness. Choose Normal cycle to save energy.

With Time Cycle, the dryer runs the amount of time set and sometimes results in shrinkage, wrinkling, and static due to over-drying. Use Time Cycle for the occasional damp load that needs a little more drying time or when using the drying rack.

CONTROL PANEL AND FEATURES

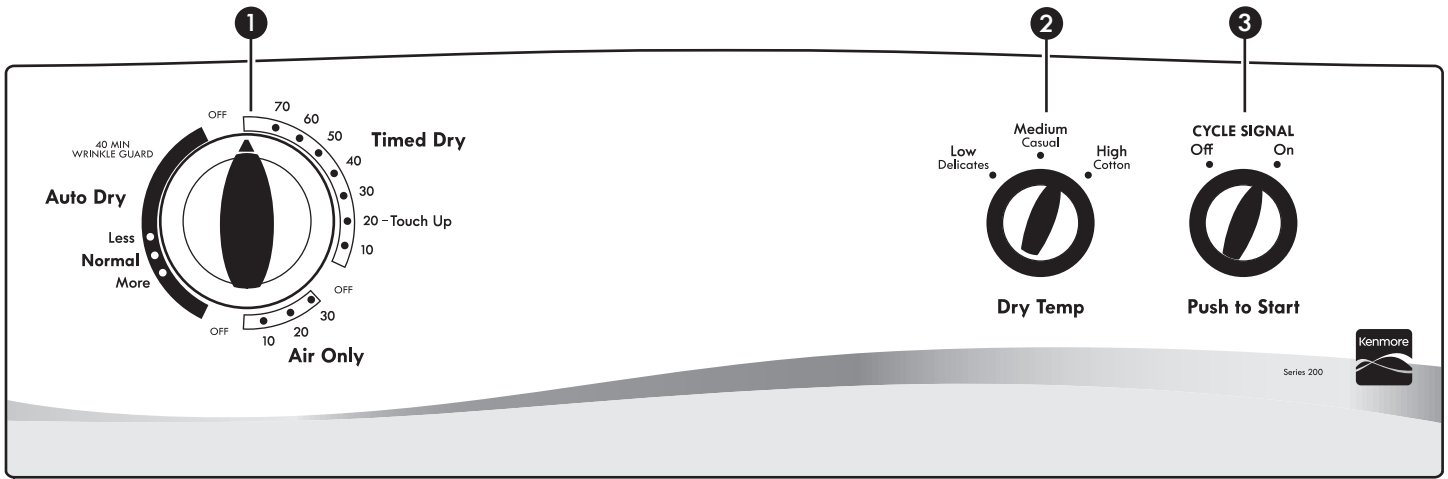

Not all features and options are available on all models.
Appearance may vary.

1 DRYER CYCLE KNOB

Turn the knob to select a cycle for your laundry load. See "Cycle Guide" for detailed descriptions of cycles.

Timed Dry

Will run the dryer for the specified time on the control. On models with a selectable temperature knob, you may choose a setting based on the fabrics in your load. Drying time and temperature will depend on your dryer model.

Auto Dry

Auto Dry cycles give the best drying in the shortest time. Drying time will vary based on fabric type, load size, and dryness setting.

Air Only

Use the Air Only setting to dry foam, rubber, plastic, or heat-sensitive fabrics.

Wrinkle Guard™ function (on some models)

When you are unable to remove a load of clothes from the dryer as soon as it stops, wrinkles can form. The WRINKLE GUARD™ function periodically tumbles, rearranges, and fluffs the load without heat to help keep wrinkles from forming, for up to 40 minutes at the end of a cycle.

2 Dry Temp (on some models)

Select a drying temperature based on the fabrics in your load. If you are unsure of the temperature to select for a load, select the lower setting rather than the higher setting. See "Cycle Guide."

3 Cycle Signal/PUSH TO START

The Cycle Signal produces an audible sound when the drying cycle is finished. On some models, this knob is combined with the PUSH TO START button. Promptly removing clothes at the end of the cycle reduces wrinkling.

Turn the CYCLE SIGNAL knob to select the desired setting (On or Off). With combined buttons, press and hold the CYCLE SIGNAL/PUSH TO START button to start the dryer. On models without the cycle signal, press the PUSH TO START button to start the dryer.

NOTE: During the Wrinkle Guard™ function and when the Cycle Signal is on, the tone will sound every 5 minutes until the clothes are removed or the Wrinkle Guard™ function ends.

CYCLE GUIDE – AUTO DRY CYCLES

Not all cycles and settings are available on all models. Settings and options shown in **bold** are default settings for that cycle.

AUTO DRY – Senses moisture in the load or air temperature and shuts off when the load reaches the selected dryness level. Depending on model, temperature may be selected on cycle knob or be a separate control. Choose Normal to save energy.

Items to dry:	Dry Temp:	Dryness Level:	Available Options:	Cycle Details:
Jeans, heavy work clothes, towels	High Cotton	More Normal Less	Cycle Signal Dry Temp	Automatic cycles give the best drying in the shortest time. Drying time varies based on load size, and dryness setting. Select a drying temperature based on the fabrics in your load. If you are unsure of the temperature to select for a load, select the lower setting rather than the higher setting.
Work clothes, medium weight fabrics, sheets	Medium Casual	More Normal Less	Cycle Signal Dry Temp	
Casual, shirts, pants, lightweight items, synthetics, delicates, athletic wear	Low Delicates	More Normal Less	Cycle Signal Dry Temp	

NOTE: If loads do not seem as dry as you would like, select More next time you dry a similar load. If loads seem drier than you like, select Less next time you dry a similar load.

CYCLE GUIDE – TIMED DRY CYCLES

Not all cycles and settings are available on all models.

TIMED DRY – Will run the dryer for the specified time on the control. Depending on model, temperature may be selected on cycle knob or be a separate control.

Items to dry:	Cycle:	Dry Temp:	Available Options:	Cycle Details:
Any load	Timed Dry	Any	Dry Temp	Select a drying temperature based on the fabrics in your load. If you are unsure of the temperature to select for a load, select the lower setting rather than the higher setting.
Any load	Touch up	Any	N/A	This is the last step in a cycle that uses heat. The load is cooled slowly to reduce wrinkling and make it easier to handle. Use this cycle to smooth wear or packing wrinkles.
Rubber, plastic, heat sensitive fabrics	Air Only	No heat	Time Adjustment	Use a Air Only (no heat) setting for foam, rubber, plastic, or heat-sensitive fabrics.

Setting the Drying Temperature

If your dryer has multiple temp settings:

A High Cotton temp setting may be used for drying heavyweight items such as towels and work clothes.

A Low Delicates or Medium Casual temp setting may be used for drying medium-weight items such as sheets, blouses, dresses, underwear, permanent press fabrics, and some knits.

Use a Air Only (no heat) setting for foam, rubber, plastic, or heat-sensitive fabrics.

Line dry bonded or laminated fabrics.

NOTE: If you have questions about drying temperatures for various loads, refer to the care label directions.

USING YOUR DRYER

⚠ WARNING



Explosion Hazard

Keep flammable materials and vapors, such as gasoline, away from dryer.

Do not dry anything that has ever had anything flammable on it (even after washing).

Failure to follow these instructions can result in death, explosion, or fire.

WARNING: To reduce the risk of fire, electric shock, or injury to persons, read the IMPORTANT SAFETY INSTRUCTIONS before operating this appliance.

⚠ WARNING



Fire Hazard

No washer can completely remove oil.

Do not dry anything that has ever had any type of oil on it (including cooking oils).

Items containing foam, rubber, or plastic must be dried on a clothesline or by using an Air Cycle.

Failure to follow these instructions can result in death or fire.

1. Clean the lint screen

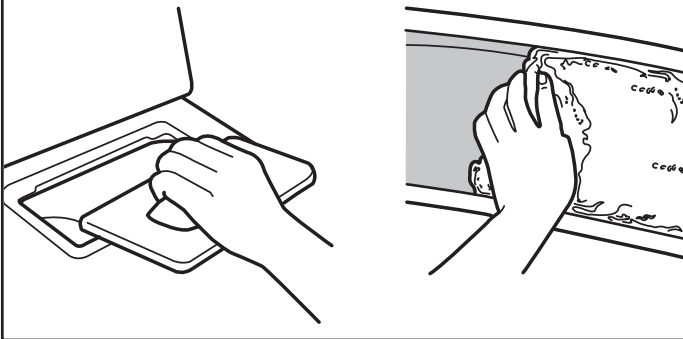

Clean the lint screen before each load. Pull the lint screen out of its holder. Roll lint off the screen with your fingers. Do not rinse or wash screen to remove lint. Push the lint screen firmly back into place. For additional cleaning information, see "Dryer Care."

2. Load the dryer

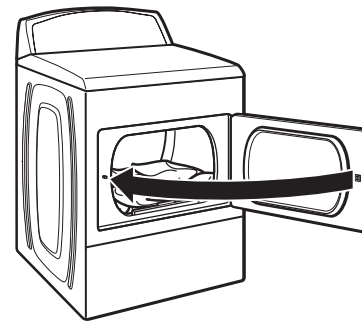

Place laundry in the dryer. Close the door. Do not tightly pack the dryer; clothes should be able to tumble freely.

NOTE: Your model may have a different door than the one shown. Some models have drop down doors.

3. Select the desired cycle

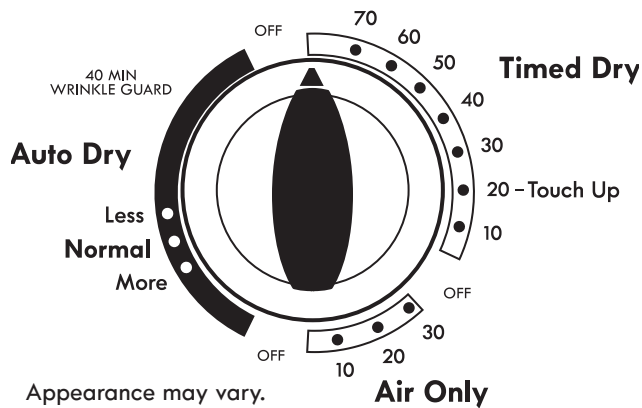

Select the desired cycle for your load. See the "Cycle Guide" for more information about each cycle.

Auto Dry cycles

You can select a different dry level, depending on your load, by turning the knob to More, Normal, or Less.

Selecting More, Normal, or Less automatically adjusts the dryness level at which the dryer will shut off. Once a dry level is set, it cannot be changed without stopping the cycle.

Auto Dry cycles give the best drying in the shortest time. Drying time varies based on fabric type, load size, and dryness setting.

NOTE: More Dry removes more load moisture. Normal Dry is used for a starting point for Auto Dry cycles. Choose normal to save energy. Less Dry removes less moisture and is used for loads you may want to put on a hanger to complete drying.

4. Set temperature (on some models)

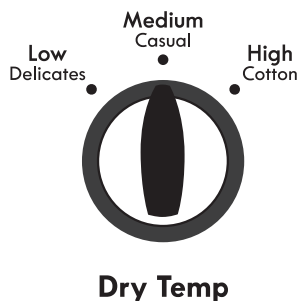

Turn the DRY TEMP knob to change the drying temperature setting. See "Setting the Drying Temperature."

5. Select Cycle Signal, if desired (on some models)



Turn the CYCLE SIGNAL knob to select the desired setting (On or Off). The Cycle Signal produces an audible sound when the drying cycle is finished. Promptly removing clothes at the end of the cycle reduces wrinkling.

NOTE: During the Wrinkle Guard™ function and if the Cycle Signal is on, the tone will sound every 5 minutes until the clothes are removed, or the Wrinkle Guard™ function ends.

6. Press and hold PUSH to START to begin cycle



Appearance may vary.

Press and hold the PUSH to START button to begin the cycle.

Promptly remove garments after cycle has completed to reduce wrinkling. The Wrinkle Guard™ function at the end of the cycle avoids wrinkling when you are unable to remove a load from the dryer as soon as it stops.

DRYER CARE

Cleaning the dryer location

Keep dryer area clear and free from items that would block the air flow for proper dryer operation. This includes clearing piles of laundry in front of the dryer.

⚠ WARNING



Explosion Hazard

Keep flammable materials and vapors, such as gasoline, away from dryer.

Place dryer at least 18 inches (460 mm) above the floor for a garage installation.

Failure to do so can result in death, explosion, or fire.

Cleaning the dryer interior

To clean dryer drum

1. Apply a liquid, nonflammable household cleaner to the stained area of the drum and rub with a soft cloth until stain is removed.
2. Wipe drum thoroughly with a damp cloth.
3. Tumble a load of clean cloths or towels to dry the drum.

NOTE: Garments that contain loose dyes, such as denim blue jeans or brightly colored cotton items, may discolor the dryer interior. These stains are not harmful to your dryer and will not stain future loads of clothes. Dry these items inside out to avoid drum staining.

Removing accumulated lint

From Inside the Dryer Cabinet

Lint should be removed every 2 years, or more often, depending on dryer usage. Cleaning should be done by a qualified servicer.

From the Exhaust Vent

Lint should be removed every 2 years, or more often, depending on dryer usage.

Cleaning the lint screen

Every load cleaning

The lint screen is located in the dryer. A screen blocked by lint can increase drying time.

To clean:

1. Pull the lint screen out of its holder. Roll lint off the screen with your fingers. Do not rinse or wash screen to remove lint.

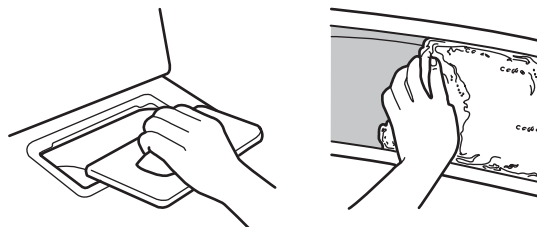

2. Push the lint screen firmly back into place.

IMPORTANT:

- Do not run the dryer with the lint screen loose, damaged, blocked, or missing. Doing so can cause overheating and damage to both the dryer and fabrics.
- If lint falls off the screen into the dryer during removal, check the exhaust hood and remove the lint. See "Venting Requirements" in the Installation Instructions.

As needed cleaning

Laundry detergent and fabric softener residue can build up on the lint screen. This buildup can cause longer drying times for your clothes, or cause the dryer to stop before your load is completely dry. The screen is probably clogged if lint falls off while the screen is in the dryer.

Clean the lint screen with a nylon brush every 6 months, or more frequently, if it becomes clogged due to a residue buildup.

To wash:

1. Roll lint off the screen with your fingers.
2. Wet both sides of lint screen with hot water.
3. Wet a nylon brush with hot water and liquid detergent. Scrub lint screen with the brush to remove residue buildup.

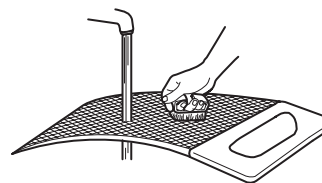

4. Rinse screen with hot water.
5. Thoroughly dry lint screen with a clean towel. Reinstall screen in dryer.

Vacation, storage, and moving care

Non-Use or Storage Care

Operate your dryer only when you are at home. If you will be on vacation or not using your dryer for an extended period of time, you should:

1. Unplug dryer or disconnect power.
2. (For gas dryers only): Close shut-off valve to gas supply line.
3. Clean lint screen. See "Cleaning the Lint Screen."

Moving Care

For power supply cord-connected dryers:

1. Unplug the power supply cord.
2. Make sure leveling legs are secure in dryer base.
3. Use tape to secure dryer door.

⚠️ WARNING



Electrical Shock Hazard

Disconnect power before servicing.

Replace all parts and panels before operating.

Failure to do so can result in death or electrical shock.

For direct-wired dryers:

1. Turn off power at fuse or breaker box.
2. Disconnect wiring.
3. Make sure leveling legs are secure in dryer base.
4. Use tape to secure dryer door.

For gas dryers:

1. Unplug or disconnect power to dryer.
2. Close shut-off valve to gas supply line and disconnect.
3. Make sure leveling legs are secure in dryer base.
4. Use tape to secure dryer door.

Reinstalling the Dryer

Follow the Installation Instructions to locate, level, and connect the dryer.

Changing the drum light (on some models)

1. Unplug dryer or disconnect power.
2. Open the dryer door. Locate the light bulb cover on the back wall of the dryer. Using a Phillips head screwdriver, remove the screw located in the lower right-hand corner of the cover. Remove the cover.

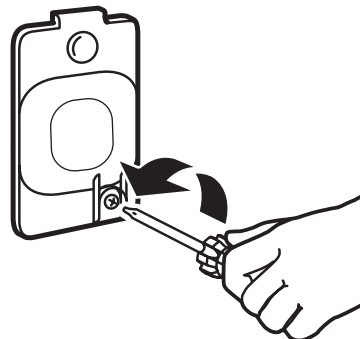

3. Turn bulb counterclockwise. Replace the bulb with a 10-watt appliance bulb only. Replace the cover and secure with the screw.
4. Plug in dryer or reconnect power.

TROUBLESHOOTING

If you experience	Possible Causes	Solution
Clothes are not drying satisfactorily, drying times are too long	Lint screen clogged with lint.	Lint screen should be cleaned before each load.
	The Air Only cycle has been selected.	Select the right cycle for the types of garments being dried. See "Cycle Guide."
	Load too large and heavy to dry quickly.	Separate the load to tumble freely.
	Exhaust vent or outside exhaust hood clogged with lint, restricting air movement.	Run the dryer for 5–10 minutes. Hold your hand under the outside exhaust hood to check air movement. If you do not feel air movement, clean exhaust system of lint or replace exhaust vent with heavy metal or flexible metal vent. Make sure vent is not crushed or kinked. See Installation Instructions.
	Fabric softener sheets blocking the grill.	Use only one fabric softener sheet, and use it only once.
	Exhaust vent not the correct length.	Check that the exhaust vent is not too long or has too many turns. Long venting will increase drying times. Make sure vent is not crushed or kinked. See Installation Instructions.
	Exhaust vent diameter not the correct size.	Use 4" (102 mm) diameter vent material.
	Dryer located in a room with temperature below 45°F (7°C).	Proper operation of dryer cycles requires temperatures above 45°F (7°C).
	Dryer located in a closet without adequate openings.	Closet doors must have ventilation openings at the top and bottom of the door. The front of the dryer requires a minimum of 1" (25 mm) of airspace, and, for most installations, the rear of the dryer requires 5" (127 mm). See Installation Instructions.
Dryer will not run	Door not closed completely.	Make sure the dryer door is closed completely.
	PUSH to START button not pressed firmly or held long enough.	Press and hold the PUSH to START button until you hear the dryer drum moving.
	Household fuse is blown or circuit breaker has tripped.	Electric dryers use 2 household fuses or circuit breakers. The drum may be turning, but you may not have heat. Replace both fuses or reset the circuit breaker. If the problem continues, call an electrician.
	Incorrect power supply.	Electric dryers require 240-volt power supply. Check with a qualified electrician.
	Wrong type of fuse.	Use a time-delay fuse.
Unusual sounds	Dryer had a period of non-use.	If the dryer hasn't been used for awhile, there may be a thumping sound during the first few minutes of operation.
	A coin, button, or paper clip is caught between the drum and front or rear of the dryer.	Check the front and rear edges of the drum for small objects. Clean out pockets before laundering.
	It is a gas dryer.	The gas valve clicking is a normal operating sound.
	The four legs are not installed, and the dryer is not level front to back and side to side.	The dryer may vibrate if not properly installed. See Installation Instructions.
	Clothing knotted or balled up.	When balled up, the load will bounce, causing the dryer to vibrate. Separate the load items and restart the dryer.
No heat	Household fuse is blown or circuit breaker has tripped.	The drum may be turning, but you may not have heat. Electric dryers use 2 household fuses or circuit breakers. Replace both fuses or reset the circuit breaker. If the problem continues, call an electrician.
	Supply line valve not open.	For gas dryers, be sure the valve on the supply line is open.
	Incorrect power supply.	Electric dryers require 240-volt power supply. Check with a qualified electrician.

TROUBLESHOOTING cont.

If you experience	Possible Causes	Solution
Cycle time too short	Automatic cycle ending early.	The load may not be contacting the sensor strips. Level the dryer. Use Timed Dry for very small loads. Change the dry level setting on Auto Dry cycles. Increasing or decreasing the dry level setting will change the amount of drying time in a cycle.
Lint on load	Lint screen clogged.	Lint screen should be cleaned before each load.
Stains on load or drum	Dryer fabric softener not properly used.	Add dryer fabric softener sheets at the beginning of the cycle. Fabric softener sheets added to a partially dried load can stain your garments. Drum stains are caused by dyes in clothing (usually blue jeans). These will not transfer to other clothing.
Loads are wrinkled	The load was not removed from dryer at the end of the cycle.	The Wrinkle Guard™ function tumbles the load without heat for 40 minutes at the end of the cycle to avoid wrinkling.
	Dryer tightly packed.	Dry smaller loads that can tumble freely reduce wrinkles from forming.
Odors	You have recently been painting, staining, or varnishing in the area where your dryer is located.	If so, ventilate the area. When the odors or fumes are gone from the area, rewash and dry the clothing.
	The electric dryer is being used for the first time.	The new electric heating element may have an odor. The odor will be gone after the first cycle.
Load is too hot	Laundry items were removed from the dryer before the end of the cycle.	Allow Cool Down to finish before removing laundry from dryer. All cycles are cooled slowly to reduced wrinkling and make it easier to handle. Items removed before Cool Down may feel very warm.
	A high temperature cycle was used or the Dry Temp was set on high.	Select a lower temperature, and use an automatic drying cycle. These cycles sense the temperature or the moisture level in the load and shut off when the load reaches the selected dryness. This reduces overdrying.

PROTECTION AGREEMENTS

Master Protection Agreements

Congratulations on making a smart purchase. Your new Kenmore® product is designed and manufactured for years of dependable operation.

But like all products, it may require preventive maintenance or repair from time to time. That's when having a Master Protection Agreement can save you money and aggravation.

The Master Protection Agreement also helps extend the life of your new product. Here's what the Agreement* includes:

Parts and labor needed to help keep products operating properly **under normal use**, not just defects. Our coverage goes **well beyond the product warranty**. No deductibles, no functional failure excluded from coverage—**real protection**.

Expert service by a force of more than 10,000 **authorized Sears service technicians**, which means someone you can trust will be working on your product.

Unlimited service calls and nationwide service, as often as you want us, whenever you want us.

— **replacement of your covered product** if four or more product failures occur within twelve months.

Product replacement if your covered product can't be fixed.

Annual Preventive Maintenance Check at your request — no extra charge.

Fast help by phone — we call it **Rapid Resolution** — phone support from a Sears representative on all products. Think of us as a "talking owner's manual."

Power surge protection against electrical damage due to power fluctuations.

Rental reimbursement if repair of your covered product takes longer than promised.

25% discount off the regular price of any non-covered repair service and related installed parts.

Once you purchase the Agreement, a simple phone call is all that it takes for you to schedule service. You can call anytime day or night, or schedule a service appointment online.

The Master Protection Agreement is a risk free purchase. If you cancel for any reason during the product warranty period, we will provide a full refund. Or, a prorated refund anytime after the product warranty period expires. Purchase your Master Protection Agreement today! **Some limitations and exclusions apply. For prices and additional information in the U.S.A., call 1-800-827-6655. *Coverage in Canada varies on some items. For full details, call Sears Canada at 1-800-361-6665.**

Sears Installation Service

For Sears professional installation of home appliances, garage door openers, water heaters, and other major home items, in the U.S.A. or Canada, call **1-800-4-MY-HOME®**.

KENMORE APPLIANCE WARRANTY

KENMORE LIMITED WARRANTY

FOR ONE YEAR from the date of sale this appliance is warranted against defects in material or workmanship when it is correctly installed, operated, and maintained according to all supplied instructions.

WITH PROOF OF SALE, a defective appliance will receive free repair or replacement at option of seller.

For warranty coverage details to obtain free repair or replacement, visit the web page: www.kenmore.com/warranty.

This warranty applies for only 90 DAYS from the sale date in the United States, and is void in Canada, if this appliance is ever used for other than private household purposes.

This warranty covers ONLY defects in material and workmanship, and will NOT pay for:

1. Expendable items that can wear out from normal use, including but not limited to filters, belts, bags, or screw-in base light bulbs.
2. A service technician to clean or maintain this appliance, or to instruct the user in correct appliance installation, operation, and maintenance.
3. Service calls to correct appliance installation not performed by Sears authorized service agents, or to repair problems with house fuses, circuit breakers, house wiring, and plumbing or gas supply systems resulting from such installation.
4. Damage to or failure of this appliance resulting from installation not performed by Sears authorized service agents, including installation that was not in accord with electrical, gas, or plumbing codes.
5. Damage to or failure of this appliance, including discoloration or surface rust, if it is not correctly operated and maintained according to all supplied instructions.
6. Damage to or failure of this appliance, including discoloration or surface rust, resulting from accident, alteration, abuse, misuse or use for other than its intended purpose.

7. Damage to or failure of this appliance, including discoloration or surface rust, caused by the use of detergents, cleaners, chemicals, or utensils other than those recommended in all instructions supplied with the product.

8. Damage to or failure of parts or systems resulting from unauthorized modifications made to this appliance.

9. Service to an appliance if the model and serial plate is missing, altered, or cannot easily be determined to have the appropriate certification logo.

DISCLAIMER OF IMPLIED WARRANTIES; LIMITATION OF REMEDIES

Customer's sole and exclusive remedy under this limited warranty shall be product repair or replacement as provided herein. Implied warranties, including warranties of merchantability or fitness for a particular purpose, are limited to one year or the shortest period allowed by law. Seller shall not be liable for incidental or consequential damages. Some states and provinces do not allow the exclusion or limitation of incidental or consequential damages, or limitation on the duration of implied warranties of merchantability or fitness, so these exclusions or limitations may not apply to you.

This warranty applies only while this appliance is used in the United States or Canada*.

This warranty gives you specific legal rights, and you may also have other rights which vary from state to state.

* In-home repair service is not available in all Canadian geographical areas, nor will this warranty cover user or service travel and transportation expenses if this product is located in a remote area (as defined by Sears Canada Inc.) where an authorized servicer is not available.

**Sears Brands Management Corporation
Hoffman Estates, IL 60179**

**Sears Canada Inc.
Toronto, Ontario, Canada M5B 2C3**

ÍNDICE

SEGURIDAD DE LA SECADORA	14	USO DE LA SECADORA	19
REVISE QUE EL SISTEMA DE VENTILACIÓN TENGA UN BUEN FLUJO DE AIRE.....	16	CUIDADO DE LA SECADORA.....	21
USE AUTO DRY (Secado automático) PARA UN MEJOR CUIDADO DE LAS TELAS Y AHORRO DE ENERGÍA	16	SOLUCIÓN DE PROBLEMAS.....	23
PANEL DE CONTROL Y CARACTERÍSTICAS	17	CONTRATOS DE PROTECCIÓN	25
GUÍA DE CICLOS	18	GARANTÍA	25
		AYUDA O SERVICIO TÉCNICO.....	40

SEGURIDAD DE LA SECADORA

Su seguridad y la seguridad de los demás es muy importante.

Hemos incluido muchos mensajes importantes de seguridad en este manual y en su electrodoméstico. Lea y obedezca siempre todos los mensajes de seguridad.



Este es el símbolo de advertencia de seguridad.

Este símbolo le llama la atención sobre peligros potenciales que pueden ocasionar la muerte o una lesión a usted y a los demás.

Todos los mensajes de seguridad irán a continuación del símbolo de advertencia de seguridad y de la palabra "PELIGRO" o "ADVERTENCIA". Estas palabras significan:

 **PELIGRO**

Si no sigue las instrucciones de inmediato, usted puede morir o sufrir una lesión grave.

 **ADVERTENCIA**

Si no sigue las instrucciones, usted puede morir o sufrir una lesión grave.

Todos los mensajes de seguridad le dirán el peligro potencial, le dirán cómo reducir las posibilidades de sufrir una lesión y lo que puede suceder si no se siguen las instrucciones.



ADVERTENCIA - "Riesgo de incendio"

- La instalación de la secadora de ropa debe estar a cargo de un instalador competente.
- Instale la secadora de ropa según las instrucciones del fabricante y los códigos locales.
- No instale una secadora de ropa con materiales de ventilación de plástico flexible o un conducto de metal flexible (de hoja de metal). Si se usa un conducto de metal flexible, éste deberá ser de un tipo específico, que esté identificado por el fabricante de electrodomésticos como apto para ser usado con secadoras de ropa. Es sabido que los materiales de ventilación flexible se derrumban, se aplastan con facilidad y atrapan pelusa. Estas condiciones obstruirán el flujo de aire de la secadora de ropa y aumentarán el riesgo de incendio.
- Para reducir el riesgo de lesiones severas o la muerte, siga todas las instrucciones de instalación.
- Guarde estas instrucciones.

Advertencias de la Proposición 65 del estado de California:

ADVERTENCIA: Este producto contiene una o más sustancias químicas identificadas por el estado de California como causantes de cáncer.

ADVERTENCIA: Este producto contiene una o más sustancias químicas identificadas por el estado de California como causantes de defectos congénitos o algún otro tipo de daños en la función reproductora.

IMPORTANTE: Cuando descarte o guarde su vieja secadora de ropa, quítele la puerta.

INSTRUCCIONES IMPORTANTES DE SEGURIDAD

ADVERTENCIA: A fin de reducir el riesgo de incendio, descarga eléctrica o de daño a las personas que usen la secadora, deben seguirse las precauciones básicas, incluidas las siguientes:

- Lea todas las instrucciones antes de usar la secadora.
- No coloque los objetos expuestos a aceite para cocinar en su secadora. Los objetos expuestos a aceites para cocinar pueden contribuir a una reacción química que podría causar que una carga se inflame.
- No seque artículos que ya se hayan limpiado, lavado, remojado o manchado con gasolina, disolventes de limpieza en seco, u otras sustancias inflamables o explosivas ya que despiden vapores que pueden encenderse o causar una explosión.
- No permita que jueguen los niños sobre o dentro de la secadora. Es necesaria la cuidadosa vigilancia de los niños toda vez que se use la secadora cerca de ellos.
- Quite la puerta de la secadora al compartimiento de secado antes de ponerla fuera de funcionamiento o de descartarla.
- No introduzca las manos en la secadora cuando el tambor está en movimiento.
- No instale o almacene esta secadora donde estará expuesta a agua o a la intemperie.
- No trate de forzar los controles.
- No repare o reemplace ninguna pieza de la secadora ni trate de repararla a menos que esto se recomiende específicamente en este Manual de uso y cuidado o en instrucciones de reparación publicadas para el usuario que usted comprenda y sólo si cuenta con la experiencia necesaria para llevar a cabo dicha reparación.
- No utilice suavizantes de telas o productos para eliminar el estático de prendas a menos que lo recomiende el fabricante del suavizante de telas o las instrucciones del producto en uso.
- No utilice calor para secar prendas que contengan espuma de caucho o materiales de caucho con textura similar.
- Limpie el filtro de pelusa antes o después de cada carga de ropa.
- Mantenga el área alrededor de la apertura de ventilación y las áreas adyacentes a esta apertura sin pelusa, polvo o tierra.
- La parte interior de la secadora y el ducto de escape se deben limpiar periódicamente. Esta limpieza la debe llevar a cabo un reparador calificado.
- Para obtener información respecto a las instrucciones de conexión a tierra, consulte "Requisitos eléctricos" en las instrucciones de instalación.

GUARDE ESTAS INSTRUCCIONES

ADVERTENCIA: Para su seguridad, la información en este manual debe ser observada para minimizar el riesgo de incendio o explosión, o para prevenir daños a propiedades, heridas o la muerte.

- No almacene o use gasolina u otros líquidos y vapores inflamables cerca de éste u otro aparato electrodoméstico.
- **PASOS QUE USTED DEBE SEGUIR SI HUELE A GAS:**
 - No trate de encender ningún aparato electrodoméstico.
 - No toque ningún interruptor eléctrico; no use ningún teléfono en su edificio.
 - Desaloje a todos los ocupantes del cuarto, edificio o área.
 - Llame inmediatamente a su proveedor de gas desde el teléfono de un vecino. Siga las instrucciones de su proveedor de gas.
 - Si usted no puede comunicarse con su proveedor de gas, llame al departamento de bomberos.
- La instalación y el servicio deben ser efectuados por un instalador calificado, una agencia de servicio o por el proveedor de gas.

ADVERTENCIA: Las pérdidas de gas no siempre se pueden detectar por el olfato.

Los proveedores de gas recomiendan que usted use un detector de gas aprobado por UL (Laboratorio de normalización) o CSA (Asociación canadiense de seguridad).

Para obtener más información, póngase en contacto con su proveedor de gas.

Si se detecta una fuga de gas, siga las instrucciones de "Pasos que usted debe seguir si huele a gas".

REVISE QUE EL SISTEMA DE VENTILACIÓN TENGA UN BUEN FLUJO DE AIRE

⚠️ ADVERTENCIA



Peligro de Incendio

Use un ducto de escape de metal pesado.

No use un ducto de escape de plástico.

No use un ducto de escape de aluminio.

No seguir estas instrucciones puede ocasionar la muerte o incendio.

Buen flujo de aire

Además del calor, las secadoras también necesitan un buen flujo de aire para secar las prendas eficazmente. La ventilación adecuada reducirá la duración del secado y mejorará su ahorro de energía. Consulte las Instrucciones de instalación.

El sistema de ventilación sujeto a la secadora juega un papel muy importante para el flujo de aire adecuado.

Las visitas de servicio debidas a la ventilación inadecuada no están cubiertas por la garantía y correrán por cuenta del cliente, sin importar quién haya instalado la secadora.

Mantenga un buen flujo de aire haciendo lo siguiente:

- Limpiar el filtro de pelusa antes de cada carga.
- Reemplazar el material del ducto de plástico u hoja de metal con uno de metal pesado rígido de 4" (102 mm) de diámetro.

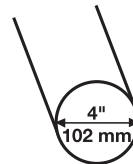

- Use un ducto con la longitud más corta posible.
- No utilice más de 4 codos de 90° en un sistema de ventilación; cada ángulo y curva reduce el flujo de aire.

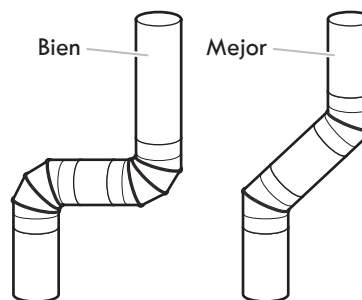

- Quite la pelusa y los desechos de la capota de ventilación.
- Quite la pelusa de toda la longitud del sistema de ventilación al menos cada 2 años. Cuando haya terminado la limpieza, revise por última vez el producto asegurándose de seguir las Instrucciones de instalación que acompañan a su secadora.
- Retire los artículos que estén frente a la secadora.

Use AUTO DRY (Secado automático) PARA UN MEJOR CUIDADO DE LAS TELAS Y AHORRO DE ENERGÍA

Utilice los ciclos Auto Dry (Secado automático) para obtener el mayor ahorro de energía y un mejor cuidado de las telas con la secadora. Durante los ciclos de Auto Dry (Secado automático) se detectan la temperatura del aire de secado y el nivel de humedad en la carga. Esta detección se realiza durante todo el ciclo de secado y la secadora se apaga cuando la carga alcanza el nivel de sequedad seleccionado. Elija el ciclo Normal para ahorrar energía.

Con Time Cycle (Ciclo por tiempo), la secadora funciona durante el tiempo fijado y algunas veces puede dar lugar a encogimiento, arrugas y estática a causa del exceso de secado. Utilice Time Cycle (Ciclo por tiempo) ocasionalmente, para las cargas húmedas que necesiten un poco más de tiempo de secado o cuando utilice el estante de secado.

PANEL DE CONTROL Y CARACTERÍSTICAS

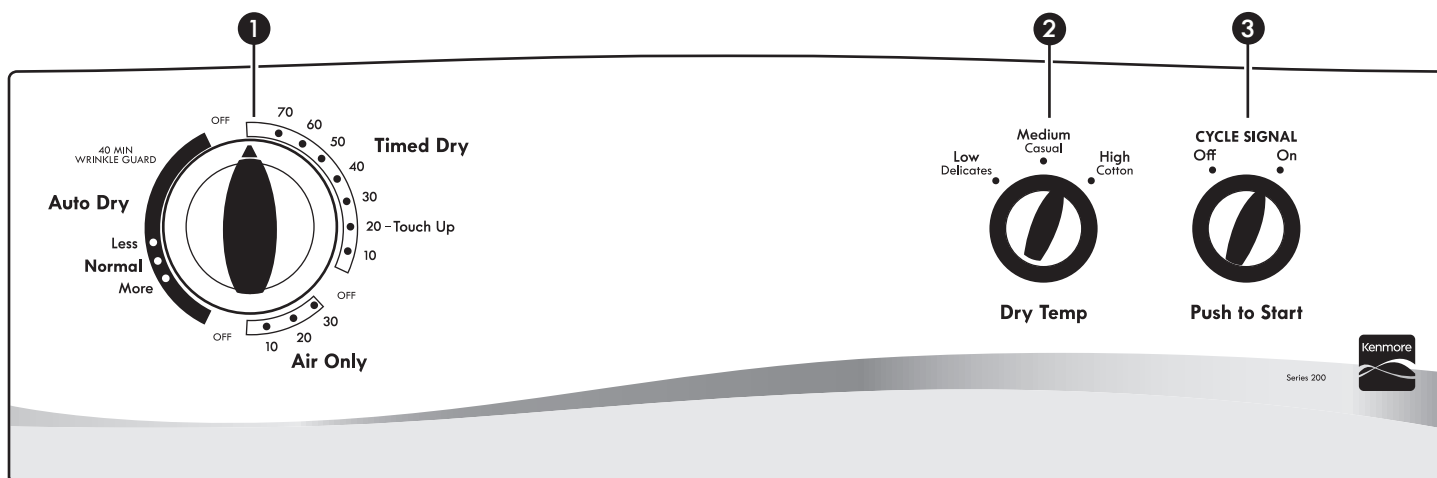

No todas las características y opciones están disponibles en todos los modelos.
La apariencia puede variar.

1 PERILLA DE CICLOS DE LA SECADORA

Gire la perilla de ciclos de lavado para seleccionar un ciclo para su carga. Consulte “Guía de ciclos” para ver descripciones detalladas de los ciclos.

Time Dry (Secado por tiempo)

Hará funcionar la secadora durante el tiempo especificado en el control. En modelos con una perilla para seleccionar la temperatura, puede elegir un ajuste basado en las telas de su carga. El tiempo y la temperatura de secado dependerán del modelo de su secadora.

Auto Dry (Secado automático)

Los ciclos Auto Dry (Secado automático) le proporcionan el mejor secado en el tiempo más corto. El tiempo del secado variará según el tipo de tela, el tamaño de la carga y el ajuste de sequedad.

Air Only (Sólo aire)

Use el ajuste Sólo aire (Air Only) para secar espuma, goma, plástico o telas sensibles al calor.

Opción Wrinkle Guard™ (Protección antiarrugas) (en algunos modelos)

Si no es posible retirar la carga de la secadora tan pronto como ésta se detenga, se pueden formar arrugas. La función WRINKLE GUARD™ (Protección antiarrugas) periódicamente da vueltas, acomoda y esponja la ropa, sin calor, para ayudar a evitar que se formen arrugas hasta 40 minutos al final del ciclo.

2 Dry Temp (Temperatura de secado) (en algunos modelos)

Seleccione una temperatura de secado según las telas de su carga. Si tiene duda respecto a la temperatura que debe seleccionar para una carga de ropa, elija el ajuste más bajo en vez del ajuste más alto. Vea “Guía de ciclos”.

3 Cycle Signal/PUSH TO START (Señal de ciclos/ Presione para poner en marcha)

Cycle Signal (Señal de ciclos) emite un sonido audible una vez que el ciclo de secado ha terminado. En algunos modelos, esta perilla está combinada con el botón PUSH to START (Presione para poner en marcha). El sacar la ropa con prontitud al final del ciclo reduce la formación de arrugas.

Gire la perilla de CYCLE SIGNAL (Señal de ciclos) para seleccionar el ajuste deseado (On – Encendido, u Off – Apagado). Con los botones combinados, presione y sostenga el botón CYCLE SIGNAL/PUSH to START (Señal de ciclos/ Presione para poner en marcha) para poner la secadora en marcha. En modelos sin señal de ciclos, presione el botón de PUSH to START (Presione para poner en marcha) para poner la secadora en marcha.

NOTA: Durante la función Wrinkle Guard™ (Protección antiarrugas) y esté encendida Cycle Signal (Señal de ciclos), el tono se escuchará cada 5 minutos hasta que se saque la ropa o hasta que haya terminado la función Wrinkle Guard™ (Protección antiarrugas).

GUÍA DE CICLOS – AUTO DRY (Secado automático)

No todos los ciclos y ajustes están disponibles en todos los modelos. Los ajustes y las opciones que se muestran en **negrita** son los ajustes por defecto para ese ciclo.

AUTO DRY (SECADO AUTOMÁTICO) – Detecta la humedad en la carga o la temperatura del aire y se apaga cuando la carga alcanza el nivel de sequedad seleccionado. Dependiendo del modelo, la temperatura puede seleccionarse con la perilla de ciclos o ser un control por separado. Elija Normal para ahorrar energía.

Artículos para secar:	Temperatura de secado:	Nivel de sequedad:	Opciones disponibles	Detalles de los ciclos:
Pantalones de mezclilla, ropa de trabajo pesada, toallas	High Cotton (Alta y Algodón)	More (Más) Normal Less (Menos)	Cycle Signal (Señal de ciclos) Dry Temp (Temperatura de secado)	Los ciclos automáticos le proporcionan el mejor secado en el tiempo más corto. El tiempo de secado varía según el tamaño de la carga y el ajuste de sequedad. Seleccione una temperatura de secado según las telas de su carga. Si tiene duda respecto a la temperatura que debe seleccionar para una carga de ropa, elija el ajuste más bajo en vez del ajuste más alto.
Ropa de trabajo, telas de peso mediano, sábanas	Medium Casual (Media e Informal)	More (Más) Normal Less (Menos)	Cycle Signal (Señal de ciclos) Dry Temp (Temperatura de secado)	
Ropa informal, camisas, pantalones, artículos livianos, prendas sintéticas, ropa delicada, ropa deportiva	Low Delicates (Baja y Ropa delicada)	More (Más) Normal Less (Menos)	Cycle Signal (Señal de ciclos) Dry Temp (Temperatura de secado)	

NOTA: Si las cargas no parecen estar tan secas como le gustaría, seleccione More (Más) la próxima vez que seque una carga similar. Si le parece que las prendas están más secas de lo que las desea, seleccione Less (Menos) la próxima vez que seque una carga similar.

GUÍA DE CICLOS – CICLOS TIMED DRY (Secado por tiempo)

No todos los ciclos y ajustes están disponibles en todos los modelos.

TIMED DRY (Secado por tiempo) – Hará funcionar la secadora durante el tiempo especificado en el control. Dependiendo del modelo, la temperatura puede seleccionarse con la perilla de ciclos o ser un control por separado.

Artículos para secar:	Ciclo:	Temperatura de secado:	Opciones disponibles:	Detalles de los ciclos:
Cualquier carga	Timed Dry (Secado por tiempo)	Cualquiera	Dry Temp (Temperatura de secado)	Seleccione una temperatura de secado según las telas de su carga. Si tiene duda respecto a la temperatura que debe seleccionar para una carga de ropa, elija el ajuste más bajo en vez del ajuste más alto.
Cualquier carga	Touch up (Retoque)	Cualquiera	N/D	Este es el último paso en un ciclo que utiliza calor. La carga se enfría lentamente para reducir las arrugas y hacer que la carga sea más fácil de manipular. Use este ciclo para suavizar la ropa o alisar las arrugas.
Goma, plástico, telas sensibles al calor	Air Only (Sólo aire)	Sin calor (No heat)	Ajuste del tiempo	Use un ajuste de Air Only (Sólo aire) (sin calor) para artículos de espuma, goma, plástico o telas sensibles al calor.

Cómo fijar la temperatura de secado

Si su secadora tiene múltiples ajustes de temperatura:

Se puede usar un ajuste de temperatura High Cotton (Alta y Algodón) para secar artículos pesados tales como toallas y ropa de trabajo.

Se puede usar un ajuste de temperatura Low Delicates (Baja y Ropa delicada) o Medium Casual (Media e Informal) para secar artículos de peso mediano tales como sábanas, blusas, vestidos, ropa interior, telas de planchado permanente y algunos tejidos de punto.

Use un ajuste de Air Only (Sólo aire) (sin calor) para artículos de espuma, goma, plástico o telas sensibles al calor.

Seque en el tendedero las telas laminadas o tratadas.

NOTA: Si tiene dudas respecto a la temperatura que debe seleccionar para distintas cargas de ropa, consulte las instrucciones de cuidado de las etiquetas.

USO DE LA SECADORA

⚠ ADVERTENCIA



Peligro de Explosión

Mantenga los materiales y vapores inflamables, tales como la gasolina, alejados de la secadora.

No seque ningún artículo que haya tenido alguna vez cualquier sustancia inflamable (aún después de lavarlo).

No seguir estas instrucciones puede ocasionar la muerte, explosión o incendio.

ADVERTENCIA: A fin de reducir el riesgo de incendio, de choque eléctrico o de daños personales, lea las INSTRUCCIONES IMPORTANTES DE SEGURIDAD antes de operar este aparato.

⚠ ADVERTENCIA



Peligro de Incendio

Ninguna lavadora puede eliminar completamente el aceite.

No seque ningún artículo que haya tenido alguna vez cualquier tipo de aceite (incluyendo los aceites de cocina).

Los artículos que contengan espuma, hule o plástico deben secarse en un tendedero o usando un Ciclo de Aire.

No seguir estas instrucciones puede ocasionar la muerte o un incendio.

1. Limpie el filtro de pelusa

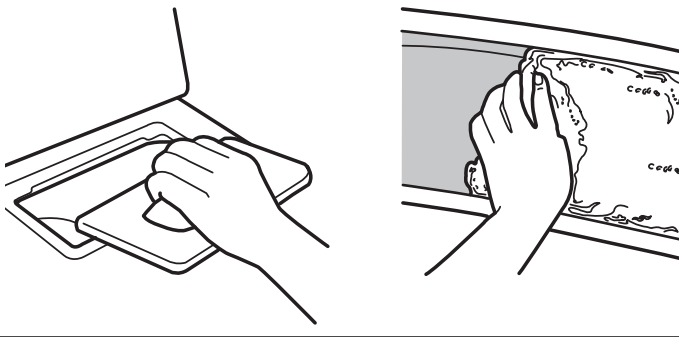

Limpie el filtro de pelusa antes de cada carga. Jale el filtro de pelusa directamente hacia arriba. Quite la pelusa enrollándola con los dedos. No enjuague ni lave el filtro para quitar la pelusa. Empuje el filtro de pelusa firmemente hasta que quede en su lugar. Para obtener más información sobre la limpieza, vea "Cuidado de la secadora".

2. Cargue la secadora

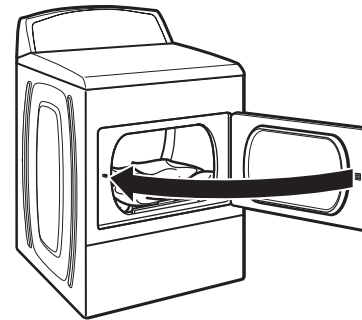

Ponga la ropa en la secadora. Cierre la puerta. No cargue la secadora de manera apretada; las prendas deben poder girar libremente.

NOTA : Su modelo puede tener una puerta diferente de la que se muestra. Algunos modelos pueden tener puertas de abertura vertical.

3. Seleccione el ciclo deseado

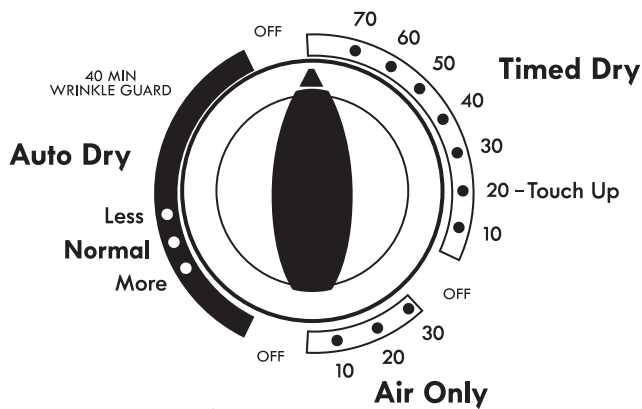

La apariencia puede variar.

Seleccione el ciclo deseado para su carga. Para obtener más información acerca de cada ciclo, vea la "Guía de ciclos".

Ciclos Auto Dry (Secado automático)

Puede seleccionar un nivel de secado diferente según la carga, girando la perilla hacia More (Más), Normal o Less (Menos).

Al seleccionar More (Más), Normal o Less (Menos) se ajusta automáticamente el nivel de sequedad, en el cual se apagará la secadora. Una vez que se haya fijado el nivel de secado, no podrá cambiarse si no se detiene el ciclo.

Los ciclos Auto Dry (Secado automático) le proporcionan el mejor secado en el tiempo más corto. El tiempo de secado varía según el tipo de tela, el tamaño de la carga y el ajuste de sequedad.

NOTA: More Dry (Más seco) quita más humedad de la carga. Normal Dry (Secado normal) se utiliza como un punto de partida para los ciclos Auto Dry cycles (Secado automático). Elija normal para ahorrar energía. Less Dry (Menos seco) quita menos humedad y se usa para las cargas que desee terminar de secar en una percha.

4. Seleccione la temperatura (en algunos modelos)

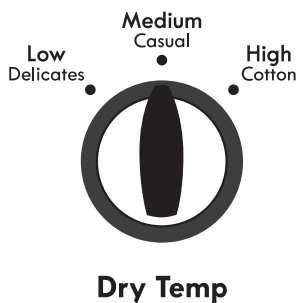

Gire la perilla de DRY TEMP (Temperatura de secado) para cambiar el ajuste de temperatura de secado. Vea "Cómo fijar la temperatura de secado".

5. Seleccione Cycle Signal (Señal de ciclos), si lo desea (en algunos modelos)



Gire la perilla de CYCLE SIGNAL (Señal de ciclos) para seleccionar el ajuste deseado (On – Encendido, u Off – Apagado). Cycle Signal (Señal de ciclos) emite un sonido audible una vez que el ciclo de secado ha terminado. El sacar la ropa con prontitud al final del ciclo reduce la formación de arrugas.

NOTA: Durante la función Wrinkle Guard™ (Protección antiarrugas) y si Cycle Signal (Señal de ciclos) está encendido, el tono se escuchará cada 5 minutos hasta que se saque la ropa o hasta que haya terminado la función Wrinkle Guard™ (Protección antiarrugas).

6. Presione y sostenga PUSH TO START (Presione para poner en marcha) para comenzar el ciclo



La apariencia puede variar.

Presione y sostenga el botón de PUSH TO START (Presione para poner en marcha) para comenzar el ciclo. Saque las prendas en cuanto se haya completado el ciclo para reducir las arrugas. La función Wrinkle Guard™ (Protección antiarrugas) al final del ciclo evita que se formen arrugas cuando no pueda sacar la carga de la secadora en cuanto se detiene.

CUIDADO DE LA SECADORA

Limpeza del lugar donde está la secadora

Mantenga el área donde está la secadora despejada y libre de artículos que pudieran obstruir el flujo de aire para el funcionamiento adecuado de la secadora. Esto incluye despejar las pilas de ropa que estén frente a la secadora.

⚠ ADVERTENCIA



Peligro de Explosión

Mantenga los materiales y vapores inflamables, como la gasolina, lejos de la secadora.

Coloque la secadora a un mínimo de 460 mm sobre el piso para la instalación en un garaje.

No seguir estas instrucciones puede ocasionar la muerte, explosión o incendio.

Limpeza del interior de la secadora

Para limpiar el tambor de la secadora

1. Aplique un limpiador líquido doméstico no inflamable al área manchada del tambor y frote con un paño suave hasta que desaparezca la mancha.
2. Limpie el tambor minuciosamente con un paño húmedo.
3. Ponga a funcionar la secadora con una carga de ropa limpia o toallas para secar el tambor.

NOTA: Las prendas de colores que destiñen tales como mezclillas o artículos de algodón de colores vivos, pueden teñir el interior de la secadora. Estas manchas no dañan su secadora ni mancharán las cargas futuras de ropa. Seque estos artículos al revés para evitar que se manche el tambor.

Eliminación de pelusa acumulada

En el interior de la carcasa de la secadora

Según el uso de la secadora, se debe quitar la pelusa cada 2 años, o con más frecuencia. La limpieza deberá efectuarla una persona calificada.

En el ducto de escape

La pelusa debe ser quitada cada 2 años, o con más frecuencia, de acuerdo con el uso de la secadora.

Limpeza del filtro de pelusa

Limpeza de cada carga

El filtro de pelusa está localizado en la secadora. Un filtro obstruido con pelusa puede aumentar el tiempo de secado.

Para limpiar:

1. Jale el filtro de pelusa en sentido recto hacia arriba. Quite la pelusa del filtro enrollándola con sus dedos. No enjuague ni lave el filtro para quitar la pelusa.

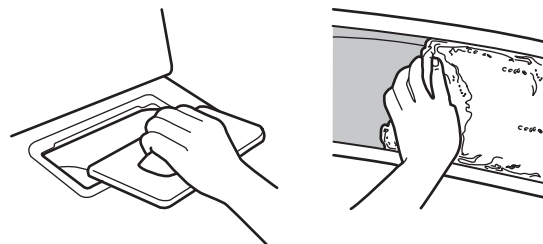

2. Empuje el filtro de pelusa firmemente de vuelta en su lugar.

IMPORTANTE:

- No ponga a funcionar la secadora con un filtro de pelusa flojo, dañado, obstruido o sin él. El hacerlo puede causar un sobrecalentamiento y dañar tanto la secadora como la ropa.
- Si al quitar la pelusa del filtro, ésta cae en la secadora revise la capota de ventilación y quite la pelusa. Vea "Requisitos de ventilación" en las Instrucciones de instalación.

Limpeza según la necesidad

Los residuos de detergente de lavandería y suavizante de telas pueden acumularse en el filtro de pelusa. Esta acumulación puede ocasionar tiempos de secado más prolongados para su ropa, o hacer que la secadora se detenga antes de que su carga esté completamente seca. El filtro está probablemente obstruido si la pelusa se cae del mismo mientras está dentro de la secadora.

Limpie el filtro de pelusa con un cepillo de nailon cada 6 meses o con más frecuencia si éste se obstruye debido a la acumulación de residuos.

Para lavarlo:

1. Quite la pelusa del filtro enrollándola con sus dedos.
2. Moje ambos lados del filtro de pelusa con agua caliente.
3. Moje un cepillo de nylon con agua caliente y detergente líquido. Talle el filtro de pelusa con el cepillo para quitar la acumulación de residuos.

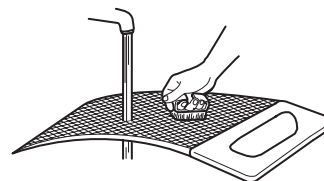

4. Enjuague el filtro con agua caliente.
5. Seque meticulosamente el filtro de pelusa con una toalla limpia. Vuelva a colocar el filtro en la secadora.

Cuidado para las vacaciones, el almacenaje o en caso de mudanza

Cuidado durante la falta de uso o el almacenamiento

Ponga la secadora a funcionar sólo cuando esté en casa. Si va a salir de vacaciones o no va a usar su secadora por un tiempo prolongado, usted deberá:

1. Desenchufar la secadora o desconectar el suministro de energía.
2. (Solamente para las secadoras a gas): Cierre la válvula de cierre en la línea de suministro de gas.
3. Limpiar el filtro de pelusa. Vea "Limpieza del filtro de pelusa".

Cuidado para la mudanza

Para secadoras conectadas con cable de suministro eléctrico:

1. Desenchufe el cable de suministro de energía.
2. Asegúrese de que las patas niveladoras estén fijas en la base de la secadora.
3. Use cinta adhesiva para asegurar la puerta de la secadora.

ADVERTENCIA



Peligro de Choque Eléctrico

Desconecte el suministro de energía antes de darle mantenimiento.

Vuelva a colocar todos los componentes y paneles antes de hacerlo funcionar.

No seguir estas instrucciones puede ocasionar la muerte o choque eléctrico.

Para secadoras con cableado directo:

1. Apague la electricidad en la caja de fusibles o cortacircuitos.
2. Desconecte el cableado.
3. Asegúrese de que las patas niveladoras estén fijas en la base de la secadora.
4. Use cinta adhesiva protectora para asegurar la puerta de la secadora.

Para las secadoras a gas:

1. Desenchufe la secadora o desconecte el suministro de energía.
2. Cierre la válvula de cierre en la línea de suministro de gas y desconecte.
3. Asegúrese de que las patas niveladoras estén fijas en la base de la secadora.
4. Use cinta adhesiva para asegurar la puerta de la secadora.

Cómo volver a instalar la secadora

Siga las Instrucciones de instalación para ubicar, nivelar y conectar la secadora.

Cambio de la luz del tambor (en algunos modelos)

1. Desenchufe la secadora o desconecte el suministro de energía.
2. Abra la puerta de la secadora. Localice la cubierta del foco de luz en la pared posterior de la secadora. Quite el tornillo ubicado en la esquina inferior derecha de la cubierta con un destornillador Phillips. Quite la cubierta.

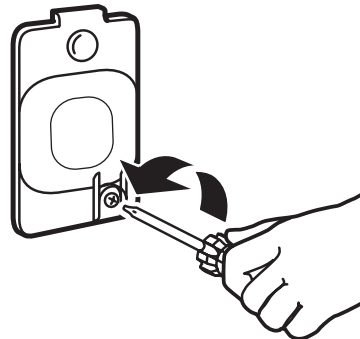

3. Gire el foco en sentido contrario a las manecillas del reloj. Reemplácelo únicamente con un foco para electrodomésticos de 10 vatios. Vuelva a colocar la cubierta en su lugar y asegúrela con el tornillo.
4. Enchufe la secadora o reconecte el suministro de energía.

SOLUCIÓN DE PROBLEMAS

Si usted experimenta lo siguiente	Causas posibles	Solución
Las prendas no se secan satisfactoriamente, los tiempos de secado son demasiado largos	Filtro de pelusa obstruido con pelusa.	El filtro de pelusa debe ser limpiado antes de cada carga.
	Se ha seleccionado un ciclo de Air Only (Sólo aire).	Seleccione el ciclo correcto para el tipo de prendas que se van a secar. Vea "Guía de los ciclos".
	La carga es demasiado voluminosa y pesada para secarse con rapidez.	Separe la carga de modo que pueda rotar libremente.
	El ducto de escape o la capota de ventilación exterior está obstruido con pelusa, restringiendo el flujo del aire.	Ponga a funcionar la secadora unos 5 a 10 minutos. Ponga su mano debajo de la capota de ventilación exterior para verificar el movimiento del aire. Si no lo siente, limpie la pelusa del sistema de ventilación o reemplace el ducto de escape con uno de metal pesado o de metal flexible. Asegúrese de que el ducto de escape no esté aplastado ni retorcido. Vea las Instrucciones de instalación.
	Las hojas del suavizante de telas están bloqueando la rejilla.	Use únicamente una hoja de suavizante de telas y úsela una sola vez.
	El ducto de escape no tiene el largo correcto.	Controle el ducto de escape para verificar que no sea demasiado largo o no dé demasiadas vueltas. Una ventilación larga aumentará el tiempo de secado. Asegúrese de que el ducto de escape no esté aplastado ni retorcido. Vea las Instrucciones de instalación.
	El ducto de escape no tiene el diámetro correcto.	Use un material de ventilación de 4" (102 mm) de diámetro.
	La secadora está ubicada en una habitación cuya temperatura está debajo de 45 °F (7 °C).	El funcionamiento apropiado de los ciclos de la secadora requiere temperaturas superiores a 45 °F (7 °C).
La secadora no funciona	La secadora se encuentra en un clóset sin las aberturas apropiadas.	Las puertas del clóset deben tener aberturas de ventilación en la parte superior e inferior de la puerta. La parte anterior de la secadora necesita un mínimo de 1" (25 mm) de espacio y, para la mayoría de las instalaciones, la parte posterior necesita 5" (127 mm). Vea las Instrucciones de instalación.
	La puerta no está cerrada por completo.	Cerciórese de que la puerta de la secadora esté bien cerrada.
	No se presionó por suficiente tiempo o con firmeza el botón de PUSH to START (Empuje para poner en marcha).	Presione y sostenga el botón de PUSH to START (Empuje para poner en marcha) hasta que escuche el tambor de la secadora moviéndose.
	Hay un fusible de la casa fundido o se disparó el cortacircuitos.	Las secadoras eléctricas utilizan 2 fusibles o cortacircuitos domésticos. El tambor quizás rote pero sin calor. Reemplace ambos fusibles o reposicione el cortacircuitos. Si el problema continúa, llame a un electricista.
	Fuente de suministro eléctrico incorrecta.	Las secadoras eléctricas requieren un suministro eléctrico de 240 voltios. Verifique con un electricista calificado.
Tipo de fusible equivocado.	Use un fusible retardador.	
Sonidos raros	La secadora no se utilizó por cierto tiempo.	Si la secadora ha estado en desuso por una temporada, podrá oírse un ruido de golpeteo durante los primeros minutos de funcionamiento.
	Hay una moneda, botón o sujetapapeles entre el tambor y la parte frontal o trasera de la secadora.	Revise los bordes frontales y posteriores del tambor para verificar si hay objetos pequeños. Limpie los bolsillos antes del lavado.
	Es una secadora a gas.	El chasquido de la válvula de gas es un sonido de funcionamiento normal.
	Las cuatro patas no están instaladas o la secadora no está nivelada de frente hacia atrás y de lado a lado.	La secadora puede vibrar si no está instalada adecuadamente. Vea las Instrucciones de instalación.
	La ropa está enredada o hecha un ovillo.	Si la carga está hecha un ovillo, ésta rebotará haciendo vibrar a la secadora. Separe los artículos de la carga y reinicie la secadora.

SOLUCIÓN DE PROBLEMAS cont.

Si usted experimenta lo siguiente	Causas posibles	Solución
Sin calor	Hay un fusible de la casa fundido o se disparó el cortacircuitos.	El tambor quizás rote pero sin calor. Las secadoras eléctricas utilizan 2 fusibles o cortacircuitos domésticos. Reemplace el fusible o reposicione el cortacircuitos. Si el problema continúa, llame a un electricista.
	Válvula de la línea de suministro cerrada.	En el caso de secadoras a gas, asegúrese de que la válvula en la línea de suministro está abierta.
	Fuente de suministro eléctrico incorrecta.	Las secadoras eléctricas requieren un suministro eléctrico de 240 voltios. Verifique con un electricista calificado.
El tiempo del ciclo es demasiado corto	El ciclo automático termina muy rápido.	Quizás la carga no está haciendo contacto con las bandas del sensor. Nivele la secadora. Use Timed Dry (Secado por tiempo) para cargas muy pequeñas. Cambie el ajuste del nivel de secado en los ciclos Auto Dry (Secado automático). Aumentar o disminuir el ajuste de secado cambiará la cantidad de tiempo de secado en un ciclo.
Pelusa en la carga	El filtro de pelusa está obstruido.	El filtro de pelusa debe ser limpiado antes de cada carga.
Manchas en la carga o en el tambor	No se usó de modo apropiado el suavizante de telas para secadoras.	Agregue las hojas del suavizante de telas para secadora al comienzo del ciclo. Las hojas del suavizante de telas que se agregan a una carga parcialmente seca pueden manchar las prendas. Las manchas en el tambor son causadas por los tintes en las prendas (habitualmente los pantalones de mezclilla). Estas no se transferirán a otras prendas.
Las cargas están arrugadas	No se quitó la carga de la secadora al terminar el ciclo.	La función Wrinkle Guard™ (Protección antiarrugas) gira la carga sin calor hasta 40 minutos al final del ciclo para evitar las arrugas.
	Se cargó la secadora de manera apretada.	Seque cargas más pequeñas que puedan rotar con libertad y así reducir la formación de arrugas.
Olores	Pintó, tiñó o barnizó recientemente en el área donde se encuentra su secadora.	Si es así, ventile el área. Cuando los olores y el humo se hayan ido del área, vuelva a lavar la ropa y luego séquela.
	Se está usando la secadora eléctrica por primera vez.	El nuevo elemento calentador eléctrico puede emitir un olor. El olor desaparecerá después del primer ciclo.
La carga está demasiado caliente	Los artículos de lavado se quitaron de la secadora antes del final del ciclo.	Deje que termine el ciclo de Enfriamiento (Cool Down) antes de quitar las prendas de la secadora. La carga se enfría lentamente en todos los ciclos para reducir las arrugas y hacer que la carga sea más fácil de manipular. Es posible que los artículos que se han quitado antes del Enfriamiento (Cool Down) queden muy calientes al tacto.
	Se ha usado un ciclo con temperatura alta o se ha fijado la temperatura de secado en High (Alta).	Seleccione una temperatura más baja y use un ciclo de Secado automático (Automatic Dry). Estos ciclos detectan la temperatura o el nivel de humedad en la carga y se apagan cuando la carga alcanza el grado de sequedad seleccionado. Esto reduce el exceso de secado.

PROTECTION AGREEMENTS

Master Protection Agreements

Congratulations on making a smart purchase. Your new Kenmore® product is designed and manufactured for years of dependable operation.

But like all products, it may require preventive maintenance or repair from time to time. That's when having a Master Protection Agreement can save you money and aggravation.

The Master Protection Agreement also helps extend the life of your new product. Here's what the Agreement* includes:

Parts and labor needed to help keep products operating properly **under normal use**, not just defects. Our coverage goes **well beyond the product warranty**. No deductibles, no functional failure excluded from coverage—**real protection**.

Expert service by a force of more than 10,000 **authorized Sears service technicians**, which means someone you can trust will be working on your product.

Unlimited service calls and nationwide service, as often as you want us, whenever you want us.

– **replacement of your covered product** if four or more product failures occur within twelve months.

Product replacement if your covered product can't be fixed.

Annual Preventive Maintenance Check at your request – no extra charge.

Fast help by phone – we call it **Rapid Resolution** – phone support from a Sears representative on all products. Think of us as a “talking owner's manual.”

Power surge protection against electrical damage due to power fluctuations.

Rental reimbursement if repair of your covered product takes longer than promised.

25% discount off the regular price of any non-covered repair service and related installed parts.

Once you purchase the Agreement, a simple phone call is all that it takes for you to schedule service. You can call anytime day or night, or schedule a service appointment online.

The Master Protection Agreement is a risk free purchase. If you cancel for any reason during the product warranty period, we will provide a full refund. Or, a prorated refund anytime after the product warranty period expires. Purchase your Master Protection Agreement today! **Some limitations and exclusions apply.**

For prices and additional information in the U.S.A., call 1-800-827-6655. *Coverage in Canada varies on some items. For full details, call Sears Canada at 1-800-361-6665.

Sears Installation Service

For Sears professional installation of home appliances, garage door openers, water heaters, and other major home items, in the U.S.A. or Canada, call **1-800-4-MY-HOME®**.

KENMORE APPLIANCE WARRANTY

KENMORE LIMITED WARRANTY

FOR ONE YEAR from the date of sale this appliance is warranted against defects in material or workmanship when it is correctly installed, operated, and maintained according to all supplied instructions.

WITH PROOF OF SALE, a defective appliance will receive free repair or replacement at option of seller.

For warranty coverage details to obtain free repair or replacement, visit the web page: www.kenmore.com/warranty.

This warranty applies for only 90 DAYS from the sale date in the United States, and is void in Canada, if this appliance is ever used for other than private household purposes.

This warranty covers ONLY defects in material and workmanship, and will NOT pay for:

1. Expendable items that can wear out from normal use, including but not limited to filters, belts, bags, or screw-in base light bulbs.
2. A service technician to clean or maintain this appliance, or to instruct the user in correct appliance installation, operation, and maintenance.
3. Service calls to correct appliance installation not performed by Sears authorized service agents, or to repair problems with house fuses, circuit breakers, house wiring, and plumbing or gas supply systems resulting from such installation.
4. Damage to or failure of this appliance resulting from installation not performed by Sears authorized service agents, including installation that was not in accord with electrical, gas, or plumbing codes.
5. Damage to or failure of this appliance, including discoloration or surface rust, if it is not correctly operated and maintained according to all supplied instructions.
6. Damage to or failure of this appliance, including discoloration or surface rust, resulting from accident, alteration, abuse, misuse or use for other than its intended purpose.

7. Damage to or failure of this appliance, including discoloration or surface rust, caused by the use of detergents, cleaners, chemicals, or utensils other than those recommended in all instructions supplied with the product.

8. Damage to or failure of parts or systems resulting from unauthorized modifications made to this appliance.

9. Service to an appliance if the model and serial plate is missing, altered, or cannot easily be determined to have the appropriate certification logo.

DISCLAIMER OF IMPLIED WARRANTIES; LIMITATION OF REMEDIES

Customer's sole and exclusive remedy under this limited warranty shall be product repair or replacement as provided herein. Implied warranties, including warranties of merchantability or fitness for a particular purpose, are limited to one year or the shortest period allowed by law. Seller shall not be liable for incidental or consequential damages. Some states and provinces do not allow the exclusion or limitation of incidental or consequential damages, or limitation on the duration of implied warranties of merchantability or fitness, so these exclusions or limitations may not apply to you.

This warranty applies only while this appliance is used in the United States or Canada*.

This warranty gives you specific legal rights, and you may also have other rights which vary from state to state.

* In-home repair service is not available in all Canadian geographical areas, nor will this warranty cover user or servicer travel and transportation expenses if this product is located in a remote area (as defined by Sears Canada Inc.) where an authorized servicer is not available.

**Sears Brands Management Corporation
Hoffman Estates, IL 60179**

**Sears Canada Inc.
Toronto, Ontario, Canada M5B 2C3**

TABLE DES MATIÈRES

SÉCURITÉ DE LA SÈCHEUSE.....	26	GUIDE DE PROGRAMME	30
VÉRIFICATION D'UNE CIRCULATION D'AIR		UTILISATION DE LA SÈCHEUSE.....	31
ADÉQUATE POUR LE SYSTÈME D'ÉVACUATION	28	ENTRETIEN DE LA SÈCHEUSE.....	33
UTILISATION DES PROGRAMMES DE AUTO DRY		DÉPANNAGE.....	35
(Séchage automatique) POUR UN MEILLEUR SOIN		CONTRATS DE PROTECTION	37
DU TISSU ET D'AVANTAGE D'ÉCONOMIES D'ÉNERGIE... 28		GARANTIE	37
TABLEAU DE COMMANDE ET CARACTÉRISTIQUES	29	ASSISTANCE OU SERVICE	40

SÉCURITÉ DE LA SÈCHEUSE

Votre sécurité et celle des autres est très importante.

Nous donnons de nombreux messages de sécurité importants dans ce manuel et sur votre appareil ménager. Assurez-vous de toujours lire tous les messages de sécurité et de vous y conformer.



Voici le symbole d'alerte de sécurité.

Ce symbole d'alerte de sécurité vous signale les dangers potentiels de décès et de blessures graves à vous et à d'autres.

Tous les messages de sécurité suivront le symbole d'alerte de sécurité et le mot "DANGER" ou "AVERTISSEMENT". Ces mots signifient :

⚠ DANGER

Risque possible de décès ou de blessure grave si vous ne suivez pas immédiatement les instructions.

⚠ AVERTISSEMENT

Risque possible de décès ou de blessure grave si vous ne suivez pas les instructions.

Tous les messages de sécurité vous diront quel est le danger potentiel et vous disent comment réduire le risque de blessure et ce qui peut se produire en cas de non-respect des instructions.



AVERTISSEMENT - "Risque d'incendie"

- L'installation de la sècheuse à linge doit être effectuée par un installateur qualifié.
- Installer la sècheuse conformément aux instructions du fabricant et aux codes locaux.
- Ne pas installer de sècheuse à linge avec des matériaux d'évacuation en plastique souple ou un conduit métallique souple (de type papier d'aluminium). Si un conduit métallique souple est installé, celui-ci doit être d'un type spécifique identifié par le fabricant de l'appareil et convenir à une utilisation avec les sècheuses à linge. Les matériaux d'évacuation souples sont connus pour s'affaisser, être facilement écrasés et bloquer la charpie. Ces situations obstrueront le débit d'air de la sècheuse à linge et augmenteront le risque d'incendie.
- Pour réduire le risque de blessure grave ou de décès, suivre toutes les instructions d'installation.
- Conserver ces instructions.

Avertissements de la proposition 65 de l'État de Californie :

AVERTISSEMENT : Ce produit contient au moins un produit chimique connu par l'État de Californie pour être à l'origine de cancers.

AVERTISSEMENT : Ce produit contient au moins un produit chimique connu par l'État de Californie pour être à l'origine de malformations et autres déficiences de naissance.

IMPORTANT : Pour mettre l'ancienne sècheuse au rebut ou la remiser, enlever la porte.

IMPORTANTES INSTRUCTIONS DE SÉCURITÉ

AVERTISSEMENT : Pour réduire le risque d'incendie, de choc électrique ou de blessure lors de l'utilisation de la sècheuse, il convient d'observer certaines précautions élémentaires dont les suivantes :

- Lire toutes les instructions avant d'utiliser la sècheuse.
- Ne pas placer des articles exposés aux huiles de cuisson dans votre sècheuse. Les articles contaminés par des huiles de cuisson peuvent contribuer à une réaction chimique qui pourrait causer à la charge de s'enflammer.
- Ne pas faire sécher dans la machine des articles qui ont déjà été nettoyés, lavés, imbibés, ou tachés d'essence, de solvants pour nettoyage à sec, d'autres substances inflammables, ou de substances explosives puisqu'elles dégagent des vapeurs qui peuvent provoquer un incendie ou une explosion.
- Ne pas permettre à des enfants de jouer sur ou à l'intérieur de la sècheuse. Une surveillance étroite est nécessaire lorsque la sècheuse est utilisée près d'eux.
- Avant d'enlever la sècheuse du service ou la jeter, enlever la porte du compartiment de séchage.
- Ne pas mettre la main dans la sècheuse si le tambour est en mouvement.
- Ne pas installer ni entreposer la sècheuse où elle sera exposée aux intempéries.
- Ne pas jouer avec les commandes.
- Ne pas réparer ni remplacer une pièce de la sècheuse ou essayer d'en faire l'entretien à moins d'une recommandation spécifique dans le guide d'utilisation et d'entretien, ou publiée dans les instructions de réparation par l'utilisateur que vous comprenez et pouvez exécuter avec compétence.
- Ne pas utiliser un produit assouplissant de tissu ou des produits pour éliminer la statique à moins qu'ils ne soient recommandés par le fabricant du produit assouplissant de tissu ou du produit.
- Ne pas utiliser la chaleur pour faire sécher des articles fabriqués avec du caoutchouc mousse ou des matériaux semblables.
- Nettoyer le filtre à charpie avant et après chaque charge.
- Ne pas laisser la charpie, la poussière, ou la saleté s'accumuler autour du système d'évacuation ou autour de l'appareil.
- Un nettoyage périodique de l'intérieur de la sècheuse et du conduit d'évacuation doit être effectué par une personne qualifiée.
- Pour les instructions de liaison à la terre, voir "Spécifications électriques" dans les instructions d'installation.

CONSERVEZ CES INSTRUCTIONS

AVERTISSEMENT : Pour votre sécurité, les renseignements dans ce manuel doivent être observés pour réduire au minimum les risques d'incendie ou d'explosion ou pour éviter des dommages au produit, des blessures ou un décès.

- Ne pas entreposer ou utiliser de l'essence ou d'autres vapeurs ou liquides inflammables à proximité de cet appareil ou de tout autre appareil électroménager.
- **QUE FAIRE DANS LE CAS D'UNE ODEUR DE GAZ :**
 - Ne pas tenter d'allumer un appareil.
 - Ne pas toucher à un commutateur électrique; ne pas utiliser le téléphone se trouvant sur les lieux.
 - Évacuer tous les gens de la pièce, de l'édifice ou du quartier.
 - Appeler immédiatement le fournisseur de gaz d'un téléphone voisin. Suivre ses instructions.
 - À défaut de joindre votre fournisseur de gaz, appeler les pompiers.
- L'installation et l'entretien doivent être effectués par un installateur qualifié, une agence de service ou le fournisseur de gaz.

AVERTISSEMENT : L'odorat ne permet pas toujours la détection d'une fuite de gaz.

Les distributeurs de gaz recommandent l'emploi d'un détecteur de gaz (homologation UL ou CSA).

Pour d'autre information, contacter le fournisseur de gaz local.

En cas de détection d'une fuite de gaz, exécuter les instructions "Que faire dans le cas d'une odeur de gaz".

VÉRIFICATION D'UNE CIRCULATION D'AIR ADÉQUATE POUR LE SYSTÈME D'ÉVACUATION

AVERTISSEMENT



Risque d'incendie

Utiliser un conduit d'évacuation en métal lourd.

Ne pas utiliser un conduit d'évacuation en plastique.

Ne pas utiliser un conduit d'évacuation en feuille de métal.

Le non-respect de ces instructions peut causer un décès ou un incendie.

Circulation d'air adéquate

Une sècheuse a besoin de chaleur et d'une circulation d'air adéquate pour sécher efficacement le linge. Une ventilation adéquate réduit les durées de séchage et accroît les économies d'énergie. Voir les Instructions d'installation.

Le système d'évacuation fixé à la sècheuse joue un rôle important dans la circulation de l'air.

Les interventions de dépannage causées par une ventilation incorrecte ne sont pas couvertes par la garantie et seront à la charge du client, quel que soit l'installateur de la sècheuse.

Maintenir une bonne circulation d'air en effectuant les opérations suivantes :

- Nettoyer le filtre à charpie avant chaque charge.
- Remplacer le matériau de conduits d'évacuation en plastique ou en aluminium par des conduits d'évacuation lourds et rigides de 4" (102 mm) de diamètre.

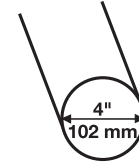

- Toujours employer les conduits d'évacuation les plus courts possible.
- Ne pas utiliser plus de quatre coudes à 90° dans un circuit d'évacuation car chaque inclinaison et courbe réduit le flux d'air.

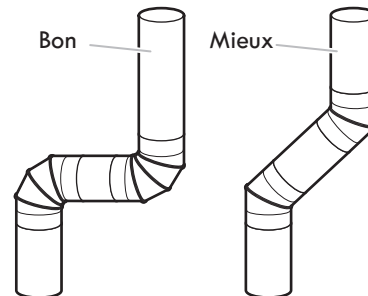

- Retirer la charpie et les résidus du clapet d'évacuation.
- Retirer la charpie sur toute la longueur du circuit d'évacuation au moins tous les 2 ans. Après le nettoyage, veuillez suivre les Instructions d'installation fournies avec la sècheuse pour une vérification finale de l'appareil.
- Dégager tout article qui se trouverait devant la sècheuse.

UTILISATION DES PROGRAMMES DE AUTO DRY (séchage automatique) POUR UN MEILLEUR SOIN DU TISSU ET DAVANTAGE D'ÉCONOMIES D'ÉNERGIE

Utiliser les programmes Auto Dry (séchage automatique) pour que la sècheuse permette de réaliser davantage d'économies d'énergie et d'apporter un soin supérieur aux tissus. Durant les programmes de Auto Dry (séchage automatique), la température de séchage de l'air et le niveau d'humidité sont détectés dans la charge. Cette détection se produit tout au long du programme de séchage et la sècheuse s'éteint lorsque la charge atteint le degré de séchage sélectionné. Choisir le programme Normal pour économiser de l'énergie.

Avec un programme minuté, la sècheuse fonctionne pendant la durée réglée, ce qui peut parfois entraîner le rétrécissement ou le froissement du linge, et l'accumulation d'électricité statique due à un séchage excessif. Utiliser un programme minuté pour une charge encore humide nécessitant un peu de temps supplémentaire ou lorsqu'on utilise la grille de séchage.

TABLEAU DE COMMANDE ET CARACTÉRISTIQUES

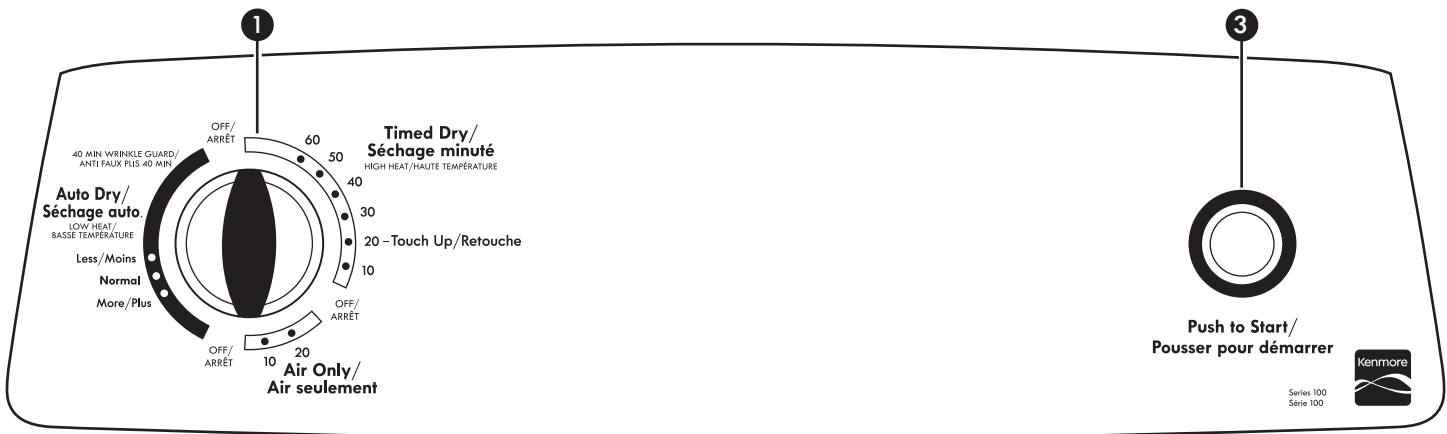
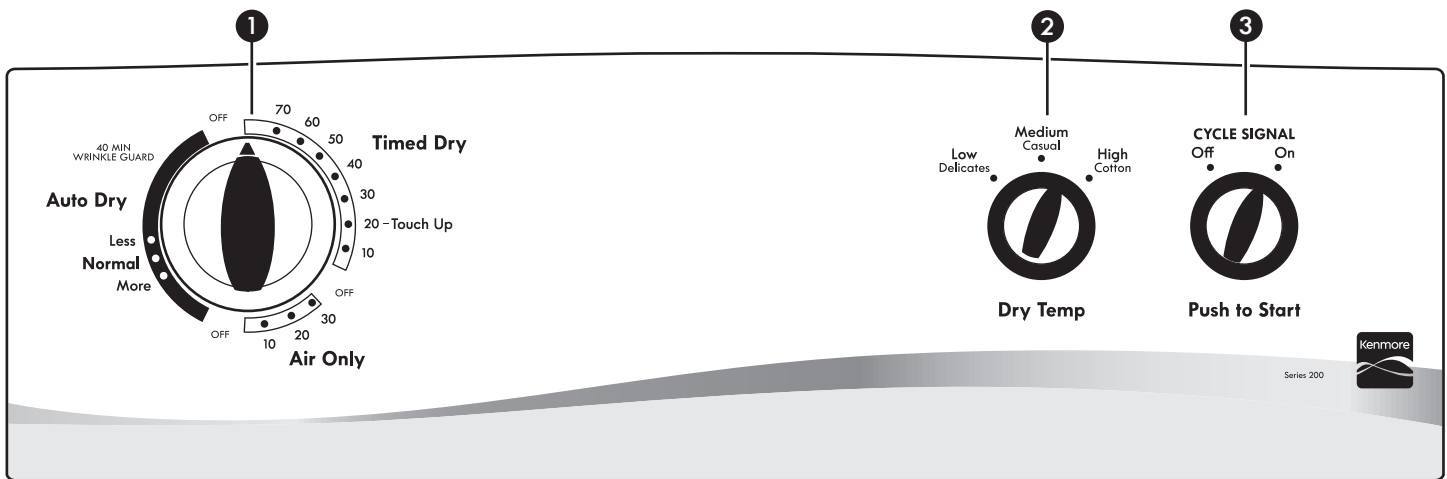

Toutes les caractéristiques et options ne sont pas disponibles avec tous les modèles.
L'apparence des appareils peut varier.

1 BOUTON DE PROGRAMME DE LA SÈCHEUSE

Tourner le bouton de programme pour sélectionner un programme correspondant à la charge de linge. Voir "Guide de programmes" pour des descriptions de programmes détaillées.

Time Dry (séchage minuté)

Ceci fait fonctionner la sècheuse pendant la durée spécifiée sur le module de commande. Sur les modèles à bouton de température réglable, vous pouvez sélectionner un réglage selon les tissus de la charge. La durée et la température de séchage dépendront du modèle de votre sècheuse.

Auto Dry (séchage automatique)

Les programmes de séchage automatique offrent un séchage idéal en un minimum de temps. La durée de séchage varie en fonction du type de tissu, de la taille de la charge et du réglage de niveau de séchage.

Air Only (air seulement)

Utiliser le réglage Air Only (air seulement) pour sécher la mousse, le caoutchouc, le plastique et les tissus sensibles à la chaleur.

Option Wrinkle Guard™ (sur certains modèles)

Lorsqu'on ne peut pas enlever une charge de la sècheuse dès qu'elle s'arrête, des faux plis peuvent se former. La fonction WRINKLE GUARD™ effectue régulièrement un culbutage de la charge, modifie son agencement et l'aère à intervalles réguliers sans chaleur pour aider à éviter la formation de faux plis jusqu'à 40 minutes à la fin d'un programme.

2 Dry Temp (température de séchage) (sur certains modèles)

Choisir une température de séchage en fonction des tissus de la charge. Si on hésite sur la température à sélectionner pour une charge donnée, choisir un réglage inférieur plutôt qu'un réglage supérieur. Voir "Guide des programmes".

3 Cycle Signal/PUSH TO START (signal de programme/ appuyer pour mettre en marche)

Le signal correspond à un signal sonore qui indique la fin du programme de séchage. Sur certains modèles, ce bouton rotatif est associé au bouton PUSH TO START (appuyer pour mettre en marche). Sortir rapidement les vêtements à la fin du programme réduit le froissement.

Tourner le bouton rotatif de CYCLE SIGNAL pour sélectionner le réglage souhaité (On [marche] ou Off [arrêt]). Pour les modèles sur lesquels les deux boutons sont associés, appuyer sans relâcher sur le bouton CYCLE SIGNAL/PUSH TO START (signal de programme/ appuyer pour mettre en marche) pour mettre en marche la sècheuse. Sur les modèles dépourvus de l'option de signal sonore, appuyer sur le bouton PUSH TO START (appuyer pour mettre en marche) pour mettre en marche la sècheuse.

REMARQUE : Pendant la fonction Wrinkle Guard™ et si le signal sonore est activé, un signal sonore retentit toutes les 5 minutes jusqu'à ce que les vêtements soient retirés, ou que le réglage Wrinkle Guard™ se termine.

GUIDE DE PROGRAMME – PROGRAMMES AUTO DRY (séchage automatique)

Certains programmes ne sont pas disponibles sur certains modèles. Les réglages et options indiqués **en gras** sont les réglages par défaut pour ce programme.

AUTO DRY (séchage automatique) – Détecte l'humidité présente dans la charge ou la température de l'air et s'éteint lorsque la charge atteint le niveau de séchage sélectionné. Selon le modèle, la température peut soit être sélectionnée à partir du bouton de programme, soit constituer une commande séparée. Choisir le réglage Normal pour économiser de l'énergie.

Articles à sécher :	Température de séchage :	Niveau de séchage :	Options disponibles :	Détails du programme :
Jeans, vêtements de travail lourds, serviettes	High Cotton (élevée et articles en coton)	More (plus) Normal Less (moins)	Cycle Signal (signal de programme) Dry Temp (température de séchage)	Les programmes automatiques offrent un séchage idéal en un temps record. La durée de séchage varie en fonction de la taille de la charge et du réglage de niveau de séchage. Choisir une température de séchage en fonction des tissus de votre charge. Si vous hésitez sur la température à sélectionner pour une charge donnée, choisir un réglage inférieur plutôt qu'un réglage supérieur.
Vêtements de travail, tissus de poids moyen, draps	Medium Casual (moyenne et articles tout-aller)	More (plus) Normal Less (moins)	Cycle Signal (signal de programme) Dry Temp (température de séchage)	
Articles ordinaires, chemises, pantalons, articles légers, tissus synthétiques, articles délicats, vêtements de sport	Low Delicates (basse et articles délicats)	More (plus) Normal Less (moins)	Cycle Signal (signal de programme) Dry Temp (température de séchage)	

REMARQUE : Si les charges ne semblent pas aussi sèches que désiré, sélectionner Plus (More) la prochaine fois que l'on sèche une charge semblable. Si la charge semble plus sèche que désiré, sélectionner l'option Moins (Less) la prochaine fois que vous séchez une charge semblable.

GUIDE DE PROGRAMME – PROGRAMMES TIME DRY/SÉCHAGE MINUTÉ

Certains programmes ne sont pas disponibles sur certains modèles.

TIMED DRY/Séchage minuté – Fait fonctionner la sècheuse pendant le temps indiqué sur le tableau de commande. Selon le modèle, la température peut soit être sélectionnée à partir du bouton de programme, soit constituer une commande séparée.

Articles à sécher :	Programme :	Température de séchage :	Options disponibles :	Détails du programme :
N'importe quel article	Timed Dry (séchage minuté)	N'importe laquelle	Dry Temp (température de séchage)	Choisir une température de séchage en fonction des tissus de la charge. Si on hésite sur la température à sélectionner pour une charge donnée, choisir un réglage inférieur plutôt qu'un réglage supérieur.
N'importe quel article	Touch up (retouche)	N'importe laquelle	S.O.	Il s'agit de la dernière étape d'un programme qui utilise de la chaleur. La charge est refroidie lentement pour réduire le froissement et être plus facile à manipuler. Utiliser ce programme pour éliminer les faux-plis des vêtements déjà portés ou rangés dans une valise.
Caoutchouc, plastique, tissus sensibles à la chaleur	Air Only (air seulement)	Sans chaleur	Réglage de temps	Utiliser un réglage Air Only (air seulement [sans chaleur]) pour la mousse, le caoutchouc, le plastique ou les tissus sensibles à la chaleur.

Réglage de la température de séchage

Si la sècheuse comporte plusieurs réglages de température :

On peut utiliser le réglage de température High Cotton (élevée et articles en coton) pour sécher les articles lourds tels que les serviettes et les vêtements de travail.

Un réglage de température Low Delicates (faible et articles délicats) ou Medium Casual (moyenne et articles tout-aller) peut être utilisé pour sécher des articles moyennement lourds tels que draps, chemisiers, robes, sous-vêtements, tissus à pressage permanent et certains tricots.

Utiliser un réglage Air Only (air seulement [sans chaleur]) pour la mousse, le caoutchouc, le plastique ou les tissus sensibles à la chaleur.

Sécher sur une corde à linge les tissus doublés ou multi-couches.

REMARQUE : Pour toute question concernant les températures de séchage pour diverses charges, consulter les instructions sur l'étiquette de soin.

UTILISATION DE LA SÈCHEUSE

⚠ AVERTISSEMENT



Risque d'explosion

Garder les matières et les vapeurs inflammables, telle que l'essence, loin de la sècheuse.

Ne pas faire sécher un article qui a déjà été touché par un produit inflammable (même après un lavage).

Le non-respect de ces instructions peut causer un décès, une explosion ou un incendie.

⚠ AVERTISSEMENT



Risque d'incendie

Aucune laveuse ne peut complètement enlever l'huile.

Ne pas faire sécher des articles qui ont été salis par tout genre d'huile (y compris les huiles de cuisson).

Les articles contenant mousse, caoutchouc ou plastique doivent être séchés sur une corde à linge ou par le programme de séchage à l'air.

Le non-respect de ces instructions peut causer un décès ou un incendie.

AVERTISSEMENT : Pour réduire le risque d'incendie, de choc électrique ou de blessures corporelles, lire les INSTRUCTIONS IMPORTANTES DE SÉCURITÉ avant de faire fonctionner cet appareil.

1. Nettoyer le filtre à charpie

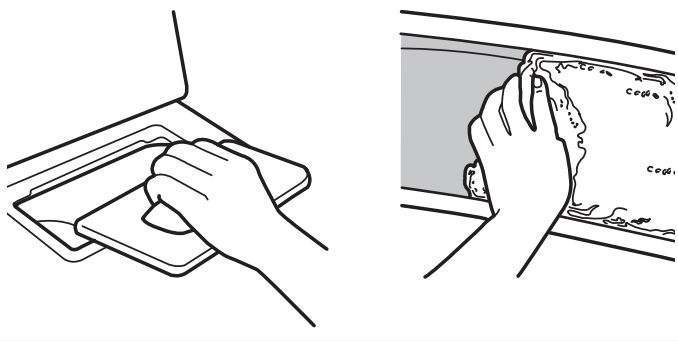

Nettoyer le filtre à charpie avant chaque charge. Enlever le filtre à charpie en le tirant tout droit vers le haut. Enlever la charpie du filtre en la roulant avec les doigts. Ne pas rincer ni laver le filtre pour enlever la charpie. Remettre le filtre à charpie fermement en place. Pour plus d'informations sur le nettoyage, voir "Entretien de la sècheuse".

2. Charger la sècheuse

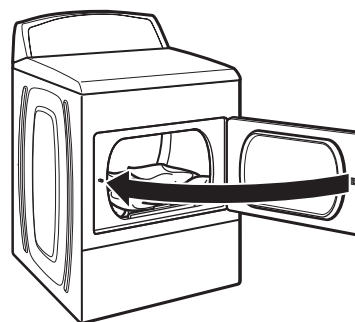

Placer le linge dans la sècheuse. Fermer la porte. Ne pas tasser les vêtements dans la sècheuse; les vêtements doivent pouvoir culbuter librement.

REMARQUE : La porte de votre modèle peut différer de celle figurant sur l'illustration. Certains modèles peuvent comporter des portes à ouverture vers le bas.

3. Sélectionner le programme désiré

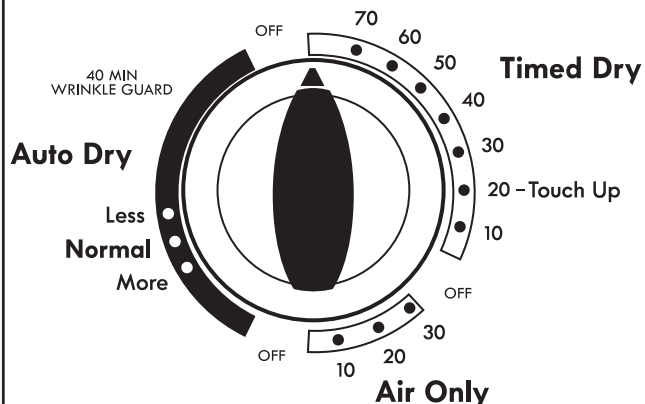

L'apparence peut varier.

Sélectionner le programme souhaité pour la charge. Voir le "Guide de programmes" pour plus d'informations sur chaque programme.

Programmes Auto Dry (séchage automatique)

On peut sélectionner un autre degré de séchage en fonction de la charge en tournant le bouton sur le réglage à More (plus), Normal ou Less (moins).

Lorsqu'on sélectionne More (plus), Normal ou Less (moins), le degré de séchage qui commandera l'arrêt de la sècheuse est automatiquement ajusté. Après avoir sélectionné un certain degré de séchage, il est impossible de le modifier sans arrêter le programme.

Les programmes Auto Dry (séchage automatique) offrent un séchage idéal en un minimum de temps. La durée de séchage varie en fonction du type de tissu, de la taille de la charge et du réglage de niveau de séchage.

REMARQUE : More Dry (plus sec) élimine davantage d'humidité de la charge. Normal Dry (séchage normal) est utilisé comme point de départ dans les programmes Auto Dry (séchage automatique). Choisir le réglage Normal pour économiser de l'énergie. Less Dry (moins sec) élimine moins d'humidité et est utilisé pour les charges que l'on souhaite placer sur un cintre pour en terminer le séchage.

4. Sélectionner la température (sur certains modèles)

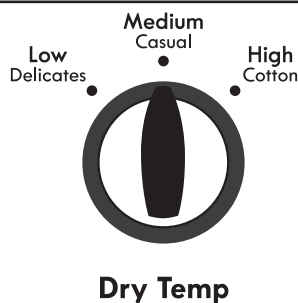

Tourner le bouton DRY TEMP (température de séchage) pour modifier le réglage de la température de séchage. Voir "Réglage de la température de séchage".

5. Si désiré, sélectionner l'option Cycle Signal (signal de programme) (sur certains modèles)



Tourner le bouton rotatif CYCLE SIGNAL pour sélectionner le réglage souhaité (On [marche] ou Off [arrêt]). Le signal de programme correspond à un signal sonore qui indique la fin du programme de séchage. Le fait de sortir rapidement les vêtements à la fin du programme permet de réduire le froissement.

REMARQUE : Pendant la fonction Wrinkle Guard™ et si l'option Cycle Signal (signal de programme) est activée, un signal sonore retentit toutes les 5 minutes jusqu'à ce que l'on retire les vêtements ou que la fonction Wrinkle Guard™ se termine.

6. Appuyer sans relâcher sur PUSH to START (appuyer pour mettre en marche) pour démarrer un programme



L'apparence peut varier.

Appuyer sans relâcher sur PUSH to START (appuyer pour mettre en marche) pour démarrer le programme.

Retirer rapidement les vêtements une fois le programme terminé pour réduire le froissement. La fonction Wrinkle Guard™ évite le froissement lorsqu'on ne peut pas retirer une charge de la sècheuse dès que celle-ci s'arrête.

ENTRETIEN DE LA SÉCHEUSE

Nettoyer l'emplacement de la sècheuse

Éviter de laisser autour de la sècheuse des éléments qui pourraient obstruer la circulation de l'air et empêcher le bon fonctionnement de la sècheuse. Ceci implique de dégager également les éventuelles piles de linge placées devant la sècheuse.

⚠ AVERTISSEMENT



Risque d'explosion

Garder les matières et les vapeurs inflammables, telle que l'essence, loin de la sècheuse.

Placer la sècheuse au moins 460 mm (18 po) au-dessus du plancher pour une installation dans un garage.

Le non-respect de ces instructions peut causer un décès, une explosion ou un incendie.

Nettoyage de l'intérieur de la sècheuse

Nettoyage du tambour de la sècheuse

1. Appliquer un nettoyant domestique liquide et ininflammable sur la surface tachée du tambour et frotter avec un linge doux jusqu'à ce que la tache soit supprimée.
2. Essuyer complètement le tambour avec un linge humide.
3. Faire culbuter une charge de linge ou de serviettes propres pour sécher le tambour.

REMARQUE : Les vêtements contenant des teintures instables, tels que jeans en denim ou articles en coton de couleur vive, peuvent décolorer l'intérieur de la sècheuse. Ces taches ne sont pas nocives pour votre sècheuse et ne tacheront pas les vêtements des charges futures. Sécher ces articles sur l'envers pour éviter de tacher le tambour.

Retirer la charpie accumulée

De l'intérieur de la caisse de la sècheuse

Retirer la charpie tous les 2 ans, ou plus souvent, selon l'utilisation de la sècheuse. Le nettoyage doit être effectué par un personnel d'entretien qualifié.

Dans le conduit d'évacuation

Retirer la charpie tous les 2 ans, ou plus souvent, selon l'utilisation de la sècheuse.

Nettoyer le filtre à charpie

Nettoyage avant chaque charge

Le filtre à charpie se trouve dans l'ouverture de la porte de la sècheuse. Un filtre obstrué de charpie peut augmenter la durée de séchage.

Nettoyage :

1. Enlever le filtre à charpie en le tirant tout droit vers le haut. Enlever la charpie du filtre en la roulant avec les doigts. Ne pas rincer ni laver le filtre pour enlever la charpie.

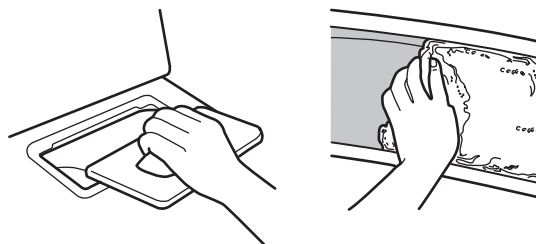

2. Remettre le filtre à charpie fermement en place.

IMPORTANT :

- Ne pas faire fonctionner la sècheuse avec un filtre à charpie déplacé, endommagé, bloqué ou manquant. Ceci peut entraîner une surchauffe et endommager la sècheuse et les tissus.
- Si de la charpie tombe dans la sècheuse au moment du retrait du filtre, vérifier le conduit d'évacuation et retirer la charpie. Voir "Exigences concernant l'évacuation" dans les Instructions d'installation.

Nettoyage au besoin

Des résidus de détergent ou d'assouplisseur de tissu peuvent s'accumuler sur le filtre à charpie. Cette accumulation peut entraîner des temps de séchage plus longs, ou entraîner l'arrêt de la sècheuse avant que la charge ne soit complètement sèche. Si de la charpie tombe du filtre alors qu'il est dans la sècheuse, il est probablement obstrué.

Nettoyer le filtre à charpie avec une brosse de nylon tous les six mois ou plus fréquemment s'il se bouche en raison d'une accumulation de résidus.

Nettoyage :

1. Enlever la charpie du filtre en la roulant avec les doigts.
2. Mouiller les deux côtés du filtre à charpie avec de l'eau chaude.
3. Mouiller une brosse en nylon avec de l'eau chaude et du détergent liquide. Frotter le filtre avec la brosse pour enlever l'accumulation de résidus.

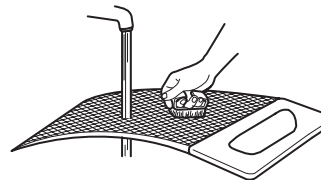

4. Rincer le filtre à l'eau chaude.
5. Bien sécher le filtre à charpie avec une serviette propre. Réinstaller le filtre dans la sècheuse.

Précautions à prendre avant les vacances, un entreposage ou un déménagement

Entretien en cas de non-utilisation ou d'entreposage

On ne doit faire fonctionner la sècheuse que lorsqu'on est présent. Si l'utilisateur doit partir en vacances ou n'utilise pas la sècheuse pendant une période prolongée, il convient d'exécuter les opérations suivantes :

1. Débrancher la sècheuse ou déconnecter la source de courant électrique.
2. (Pour les sècheuses à gaz uniquement) : Fermer le robinet d'arrêt de la canalisation d'alimentation en gaz.
3. Nettoyer le filtre à charpie. Voir "Nettoyage du filtre à charpie".

Précautions à prendre avant un déménagement

Sècheuses alimentées par cordon d'alimentation :

1. Débrancher le cordon d'alimentation électrique.
2. S'assurer que les pieds de nivellement sont solidement fixés à la base de la sècheuse.
3. Utiliser du ruban adhésif pour fixer la porte de la sècheuse.

AVERTISSEMENT



Risque de choc électrique

Déconnecter la source de courant électrique avant l'entretien.

Replacer pièces et panneaux avant de faire la remise en marche.

Le non-respect de ces instructions peut causer un décès ou un choc électrique.

Sècheuses avec raccordement direct :

1. Déconnecter la source de courant électrique alimentant le boîtier de distribution (fusibles ou disjoncteur).
2. Déconnecter le câblage.
3. S'assurer que les pieds de nivellement sont solidement fixés à la base de la sècheuse.
4. Utiliser du ruban adhésif pour fixer la porte de la sècheuse.

Pour les sècheuses à gaz :

1. Débrancher la sècheuse ou déconnecter la source de courant électrique.
2. Fermer le robinet d'arrêt de la canalisation d'alimentation en gaz et déconnecter.
3. S'assurer que les pieds de nivellement sont solidement fixés à la base de la sècheuse.
4. Utiliser du ruban adhésif pour fixer la porte de la sècheuse.

Réinstallation de la sècheuse

Suivre les Instructions d'installation pour choisir l'emplacement, régler l'aplomb de la sècheuse et la raccorder.

Changement de la lampe du tambour (sur certain modèles)

1. Débrancher la sècheuse ou déconnecter la source de courant électrique.
2. Ouvrir la porte de la sècheuse. Trouver le couvercle de l'ampoule d'éclairage sur la paroi arrière de la sècheuse. À l'aide d'un tournevis Phillips, retirer la vis située à l'angle inférieur droit du couvercle. Enlever le couvercle.

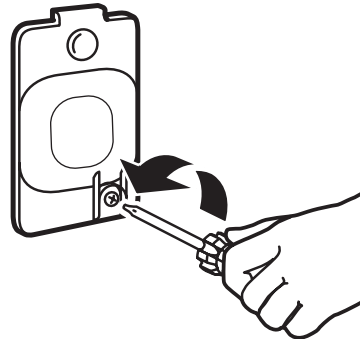

3. Tourner l'ampoule dans le sens antihoraire. Remplacer l'ampoule uniquement par une ampoule de 10 watts pour appareil électroménager. Réinstaller le couvercle et le fixer avec la vis.
4. Brancher la sècheuse ou reconnecter la source de courant électrique.

DÉPANNAGE

Si les phénomènes suivants se produisent	Causes possibles	Solution
Le séchage des vêtements n'est pas satisfaisant, les durées de séchage sont trop longues	Le filtre à charpie est obstrué par de la charpie.	Le filtre à charpie doit être nettoyé avant chaque charge.
	On a choisi le programme de séchage Air Only (air seulement).	Choisir le bon programme pour le type de vêtements à sécher. Voir "Guide de programmes".
	La charge est trop grosse et trop lourde pour sécher rapidement.	Séparer la charge pour qu'elle culbute librement.
	Le conduit d'évacuation ou le clapet d'évacuation à l'extérieur est obstrué de charpie, restreignant le mouvement de l'air.	Faire fonctionner la sècheuse pendant 5 à 10 minutes. Tenir la main sous le clapet d'évacuation à l'extérieur pour vérifier le mouvement de l'air. Si aucun mouvement d'air n'est perceptible, ôter la charpie présente dans le système d'évacuation ou remplacer le conduit d'évacuation par un conduit métallique lourd ou flexible. S'assurer que le conduit d'évacuation n'est pas écrasé ou déformé. Voir "Instructions d'installation".
	Des feuilles d'assouplissant de tissu obstruent la grille.	Utiliser seulement une feuille d'assouplissant par charge et l'utiliser une seule fois.
	Le conduit d'évacuation ne possède pas la bonne longueur.	Vérifier que le conduit d'évacuation n'est pas trop long ou ne comporte pas trop de changements de direction. Un long conduit augmentera les durées de séchage. S'assurer que le conduit d'évacuation n'est pas écrasé ou déformé. Voir les "Instructions d'installation".
	Diamètre incorrect du conduit d'évacuation.	Utiliser un conduit d'évacuation de 4" (102 mm) de diamètre.
	La sècheuse se trouve dans une pièce où la température ambiante est inférieure à 45°F (7°C).	Le bon fonctionnement des programmes de la sècheuse nécessite une température ambiante supérieure à 45°F (7°C).
La sècheuse ne fonctionne pas	Sècheuse placée dans un placard sans ouvertures adéquates.	Les portes du placard doivent comporter des ouvertures d'aération au sommet et en bas de la porte. Un espace minimum de 1" (25 mm) est nécessaire à l'avant de la sècheuse et, pour la plupart des installations, un espace de 5" (127 mm) est nécessaire à l'arrière de la sècheuse. Voir les "Instructions d'installation".
	La porte n'est pas complètement fermée.	S'assurer que la porte de la sècheuse est complètement fermée.
	L'utilisateur n'a pas appuyé fermement sur le bouton PUSH to START (appuyer pour mettre en marche) ou ne l'a pas maintenu appuyé pendant suffisamment longtemps.	Appuyer sans relâcher sur le bouton PUSH to START (appuyer pour mettre en marche) jusqu'à ce que le bruit du tambour de la sècheuse en mouvement se fasse entendre.
	Un fusible du domicile est grillé ou le disjoncteur est ouvert.	Les sècheuses électriques utilisent 2 fusibles ou disjoncteurs. Le tambour peut tourner, mais sans chaleur. Remplacer les deux fusibles ou réarmer le disjoncteur. Si le problème persiste, appeler un électricien.
	Type de fusible incorrect.	Utiliser un fusible temporisé.
Alimentation électrique incorrecte.	Les sècheuses électriques nécessitent une alimentation électrique de 240 V. Vérifier avec un électricien qualifié.	
Sons inhabituels	La sècheuse n'a pas été utilisée pendant un certain temps.	Si la sècheuse n'a pas été utilisée depuis quelque temps, il est possible qu'elle émette des bruits saccadés au cours des premières minutes de fonctionnement.
	Une pièce de monnaie, un bouton, un trombone sont coincés entre le tambour et l'avant ou l'arrière de la sècheuse.	Vérifier les bords avant et arrière du tambour pour voir si de petits objets y sont coincés. Vider les poches avant de faire la lessive.
	Il s'agit d'une sècheuse à gaz.	Le dé clic du robinet de gaz est un bruit de fonctionnement normal.
	Les quatre pieds ne sont pas installés et la sècheuse n'est pas d'aplomb de l'avant vers l'arrière et transversalement.	La sècheuse peut vibrer si elle n'est pas correctement installée. Voir les Instructions d'installation.

DÉPANNAGE, suite

Si les phénomènes suivants se produisent	Causes possibles	Solution
Sons inhabituels (suite)	Les vêtements sont emmêlés ou en boule.	Une charge en boule rebondit, ce qui fait vibrer la sècheuse. Séparer les articles dans la charge et remettre la sècheuse en marche.
Absence de chaleur	Un fusible du domicile est grillé ou le disjoncteur est ouvert.	Il est possible que le tambour tourne sans générer de chaleur. Les sècheuses électriques utilisent 2 fusibles ou disjoncteurs. Remplacer le fusible ou réarmer le disjoncteur. Si le problème persiste, appeler un électricien.
	Robinet de la canalisation de gaz non ouvert.	Pour les sècheuses à gaz, s'assurer que le robinet de la canalisation d'alimentation en gaz est ouvert.
	Alimentation électrique incorrecte.	Les sècheuses électriques nécessitent une alimentation électrique de 240 V. Vérifier avec un électricien qualifié.
Temps de programme trop court	Un programme automatique se termine prématurément.	La charge n'est peut-être pas en contact avec les bandes de détection. Régler l'aplomb de la sècheuse. Utiliser Timed Dry (séchage minuté) pour des charges de très petite taille. Modifier le réglage de degré de séchage pour les séchage Auto Dry (séchage automatique). L'augmentation ou la diminution du degré de séchage modifiera la durée de séchage d'un programme.
Charpie sur la charge	Filtre à charpie obstrué.	Le filtre à charpie doit être nettoyé avant chaque charge.
Taches sur la charge ou sur le tambour	Assouplissant de tissu pour sècheuse mal utilisé.	Ajouter les feuilles d'assouplissant de tissu au début du programme. Les feuilles d'assouplissant de tissu ajoutées à une charge partiellement sèche peuvent tacher les vêtements. Les taches sur le tambour sont dues aux teintures contenues dans les vêtements (les jeans en général). Elles ne se transmettront pas aux autres vêtements.
Charges froissées	Le linge n'a pas été retiré de la sècheuse à la fin du programme.	La fonction Wrinkle Guard™ faites culbuter la charge sans chaleur jusqu'à 40 minutes à la fin d'un programme afin d'éviter tout froissement.
	Les vêtements sont tassés dans la sècheuse.	Faire sécher de plus petites charges qui peuvent culbuter librement afin de réduire la quantité de faux-plis.
Odeurs	Vous avez récemment employé de la peinture, de la teinture ou du vernis dans la pièce où votre sècheuse est installée.	Si c'est le cas, aérer la pièce. Une fois les odeurs ou émanations disparues, laver et sécher à nouveau les vêtements.
	La sècheuse électrique est utilisée pour la première fois.	Le nouvel élément d'émission de chaleur peut émettre une odeur. L'odeur disparaîtra après le premier programme.
La charge est trop chaude	Vous avez retiré des vêtements de la sècheuse avant la fin du programme.	Laisser le programme de refroidissement s'achever avant de retirer le linge de la sècheuse. Toutes les charges sont refroidies lentement pour réduire le froissement et faciliter leur manipulation. Des articles retirés avant la période de refroidissement peuvent sembler très chauds.
	Vous avez utilisé un programme à température élevée ou réglé l'option Dry Temp (température de séchage) à une température élevée.	Sélectionner une température plus basse et utiliser un programme de séchage automatique. Ces programmes détectent la température ou le degré d'humidité de la charge, et l'appareil s'arrête lorsque la charge atteint le degré de séchage sélectionné. Ceci réduit le risque de séchage excessif.

CONTRATS DE PROTECTION

Contrats principaux de protection

Nous vous félicitons d'avoir fait un achat judicieux. Votre nouvel appareil Kenmore® est conçu et fabriqué pour vous procurer des années de fonctionnement fiable.

Mais comme pour tous les produits, il pourra à l'occasion nécessiter un entretien préventif ou une réparation. Le cas échéant, un Contrat principal de protection peut vous épargner de l'argent et des soucis.

Le Contrat principal de protection contribue aussi à prolonger la vie utile de votre nouvel appareil ménager. Le Contrat* inclut :

Pièces et main d'œuvre nécessaires pour conserver les appareils en état de fonctionnement correct **pendant une utilisation normale**, pas uniquement pour remédier aux défaillances. Notre couverture **s'étend bien au-delà de la garantie du produit**. Aucune franchise, aucune anomalie de fonctionnement ne sont exclues de ce contrat – **protection réelle**.

Un service d'expert proposé par plus de 10 000 techniciens **d'entretien Sears autorisés**, ce qui signifie que quelqu'un de confiance prendra soin de votre produit.

Appels de service illimités et service national, aussi souvent que vous en avez besoin et quand vous en avez besoin.

– **remplacement de votre produit** couvert si au moins quatre pannes se produisent en deçà de douze mois.

Remplacement du produit si votre produit couvert ne peut être réparé.

Vérification annuelle d'entretien préventif sur demande – sans frais supplémentaires.

Aide rapide par téléphone – nous appelons cela **Résolution rapide** – support téléphonique d'un agent de Sears sur tous les produits. Considérez-nous comme un "manuel d'utilisateur parlant".

Protection contre les sautes de puissance pour prévenir les dommages électriques attribuables aux fluctuations de courant.

Remboursement de location si la réparation du produit couvert prend plus de temps que promis.

25 % de réduction sur le prix courant de toute intervention de réparation non-couverte et pièces de rechange.

Dès que vous achetez le Contrat, il suffit d'un appel téléphonique pour obtenir un rendez-vous pour une intervention de dépannage ou d'entretien. Vous pouvez appeler à n'importe quelle heure du jour ou de la nuit ou prendre un rendez-vous de dépannage en ligne.

Le Contrat principal de protection constitue un investissement sans risque. Si vous annulez pour une quelconque raison pendant la période de garantie du produit, nous vous rembourserons intégralement. Ou nous vous verserons un remboursement au prorata après l'expiration de la période de garantie. Achetez votre Contrat principal de protection aujourd'hui même! **Certaines limitations et exclusions s'appliquent. Pour des prix et renseignements supplémentaires aux États-Unis, composer le 1-800-827-6655. *Au Canada, la couverture varie en fonction des articles. Pour des informations détaillées, appeler Sears Canada au 1-800-361-6665.**

Service d'installation Sears

Pour l'installation professionnelle garantie par Sears d'appareils ménagers et d'articles tels que les ouvre-portes de garage, chauffe-eau, et autres gros appareils ménagers, aux É.-U. ou au Canada, composer le **1-800-4-MY-HOME®**.

GARANTIE DES APPAREILS MÉNAGERS KENMORE

GARANTIE LIMITÉE KENMORE

PENDANT UN AN à compter de la date d'achat, cet appareil est garanti contre tout défaut de matériau ou de fabrication en cas d'installation, d'utilisation et d'entretien conformément aux instructions fournies.

SUR PREUVE DE VENTE, un appareil défectueux sera réparé ou remplacé gratuitement à la discrétion du vendeur.

Pour connaître les détails sur la couverture de la garantie afin d'obtenir un dépannage gratuit ou un remplacement, visiter la page Web suivante : www.kenmore.com/warranty

Si cet appareil ménager est utilisé à d'autres fins que pour un usage privé et domestique, la présente garantie ne s'applique que pendant 90 JOURS à partir de la date d'achat aux États-Unis, et est nulle au Canada.

La présente garantie couvre UNIQUEMENT les vices de matériaux et de fabrication et NE prendra PAS en charge :

1. Les pièces courantes pouvant s'user suite à une utilisation normale, notamment les filtres, courroies, sacs et les ampoules d'éclairage à culot à vis.
2. L'intervention d'un technicien de réparation pour nettoyer ou entretenir cet appareil, ou pour montrer à l'utilisateur comment installer, utiliser et entretenir correctement cet appareil.
3. Les interventions de dépannage pour rectifier l'installation de l'appareil non réalisée par des agents d'entretien autorisés de Sears, ou pour intervenir sur des problèmes concernant les fusibles du domicile, les disjoncteurs, et les systèmes de plomberie ou d'alimentation de gaz résultant de l'installation.
4. L'endommagement ou l'état défectueux de cet appareil imputable à l'installation non réalisée par des agents d'entretien autorisés de Sears, y compris une installation non conforme aux codes d'électricité, de gaz et de plomberie.
5. L'endommagement ou l'état défectueux de cet appareil, notamment une décoloration ou l'apparition de rouille sur la surface, dans le cas où l'utilisation ou l'entretien ne sont pas conformes à toutes les instructions fournies.
6. L'endommagement ou l'état défectueux de cet appareil, notamment une décoloration ou l'apparition de rouille sur la surface, résultant d'un accident, d'un usage impropre ou abusif ou d'une utilisation autre que celle à laquelle il est destiné.

7. L'endommagement ou l'état défectueux de cet appareil, notamment une décoloration ou l'apparition de rouille sur la surface, causé par l'utilisation de détergents, nettoyeurs, produits chimiques ou ustensiles autres que ceux recommandés dans toutes les instructions fournies avec le produit.
8. L'endommagement ou l'état défectueux de pièces ou systèmes résultant d'une modification non autorisée faite à cet appareil.
9. L'intervention sur l'appareil si la plaque signalétique indiquant le numéro de modèle et de série est manquante, a subi une modification, ou s'il est difficile de déterminer si l'appareil porte le logo de certification approprié.

CLAUDE D'EXONÉRATION DE RESPONSABILITÉ AU TITRE DES GARANTIES IMPLICITES; LIMITATION DES RECOURS

Le seul et exclusif recours du client dans le cadre de la présente garantie limitée consiste en la réparation ou le remplacement prévus ci-dessus. Les garanties implicites, y compris les garanties applicables de qualité marchande ou d'aptitude à un usage particulier, sont limitées à un an ou à la plus courte période autorisée par la loi. Le vendeur n'assume aucune responsabilité pour les dommages fortuits ou indirects. Certains États ou certaines provinces ne permettent pas l'exclusion ou la limitation des dommages fortuits ou indirects, ou la limitation de la durée des garanties implicites de qualité marchande ou d'aptitude à un usage particulier, de sorte que cette exclusion ou limitation peut ne pas être applicable dans votre cas.

Cette garantie s'applique seulement lorsque cet appareil ménager est utilisé aux États-Unis ou le Canada*.

Cette garantie vous confère des droits juridiques spécifiques et vous pouvez également jouir d'autres droits qui peuvent varier d'un État à l'autre.

* Le service de réparation à domicile n'est pas disponible dans toutes les régions du Canada; cette garantie ne couvrira pas non plus les frais de déplacement et de transport de l'utilisateur ou du dépanneur si ce produit se trouve dans une région éloignée (tel que défini par Sears Canada Inc.) où aucun dépanneur autorisé n'est disponible.

**Sears Brands Management Corporation
Hoffman Estates, IL 60179**

**Sears Canada, Inc.
Toronto, Ontario, Canada M5B 2C3**

NOTES

NOTES

Get it fixed, at your home or ours!

Your Home

For troubleshooting, product manuals and expert advice:



www.managemylife.com

For repair – **in your home** – of **all** major brand appliances, lawn and garden equipment, or heating and cooling systems, **no matter who made it, no matter who sold it!**

For the replacement parts, accessories and owner's manuals that you need to do-it-yourself.

For Sears professional installation of home appliances and items like garage door openers and water heaters.

1-800-4-MY-HOME[®] (1-800-469-4663)

Call anytime, day or night (U.S.A. and Canada)

www.sears.com www.sears.ca

Our Home

For repair of "carry-ins" like handheld lawn equipment or home electronics items, call anytime for the location of your nearest

Sears Parts & Repair Service Center

1-800-488-1222 (U.S.A.) **1-800-469-4663** (Canada)

www.sears.com

www.sears.ca

To purchase a protection agreement on a product serviced by Sears:

1-800-827-6655 (U.S.A.)

1-800-361-6665 (Canada)

Para pedir servicio de reparación a domicilio, y para ordenar piezas:

1-888-SU-HOGAR[®]

(1-888-784-6427)

www.sears.com

Au Canada pour service en français:

1-800-LE-FOYER^{MC}

(1-800-533-6937)

www.sears.ca

The Sears logo, consisting of the word "sears" in a lowercase, serif font.

® Registered Trademark / TM Trademark of KCD IP, LLC in the United States, or Sears Brands, LLC in other countries

® Marca Registrada / TM Marca de Fábrica de KCD IP, LLC en Estados Unidos, o Sears Brands, LLC in otros países

^{MC} Marque de commerce / ^{MD} Marque déposée de Sears Brands, LLC

W10738930A

11/14
Printed in U.S.A.
Impreso en EE.UU.
Imprimé aux É.-U.