



Guida per l'utente

© Copyright 2019 HP Development Company, L.P.

DisplayPort è un marchio di Video Electronics Standards Association (VESA®) negli Stati Uniti e in altri paesi. Windows è un marchio o un marchio registrato di Microsoft Corporation negli Stati Uniti e/o in altri paesi.

Le informazioni contenute in questo documento sono soggette a modifiche senza preavviso. Le uniche garanzie per i prodotti e i servizi HP sono espresse sotto forma di dichiarazioni di garanzia esplicita che accompagnano tali prodotti e servizi. Nulla di quanto contenuto nel presente documento può essere interpretato come costituente una garanzia aggiuntiva. HP non si ritiene responsabile di omissioni o errori tecnici ed editoriali contenuti nel presente documento.

#### **Avviso relativo al prodotto**





Questa guida descrive caratteristiche comuni alla maggior parte dei modelli. Alcune caratteristiche potrebbero non essere disponibili nel prodotto in uso. Per accedere alla guida per l'utente più recente, visitare la pagina <http://www.hp.com/support>, quindi attenersi alle istruzioni per individuare il prodotto in uso, e infine selezionare **Guide per l'utente**.

Prima edizione: luglio 2019

Numero di parte del documento: L69859-061

## Informazioni sulla guida

Questa guida fornisce informazioni sulle funzionalità del monitor, la configurazione e le specifiche tecniche.

- 
-  **AVVERTENZA!** Indica una situazione pericolosa che, se non evitata, **può** comportare lesioni gravi o mortali.
  -  **ATTENZIONE:** Indica una situazione di pericolo potenziale che, se non evitata, **può** comportare lesioni lievi o moderate.
  -  **IMPORTANTE:** Indica informazioni considerate importanti ma non relative a situazioni di pericolo (ad esempio, messaggi correlati a danni alle cose). Segnala all'utente che la mancata osservanza della procedura esattamente come descritta potrebbe causare la perdita di dati o danni all'hardware o al software. Il messaggio contiene inoltre informazioni essenziali utili a spiegare un concetto o completare un'attività.
  -  **NOTA:** Contiene informazioni aggiuntive che rimarcano o integrano punti importanti del testo principale.
  -  **SUGGERIMENTO:** Fornisce consigli utili per il completamento di un'attività.
-



---

# Sommario

<b>1 Guida introduttiva</b> .....	<b>1</b>
Importanti informazioni sulla sicurezza .....	1
Caratteristiche e componenti del prodotto .....	2
Caratteristiche .....	2
Componenti della parte posteriore .....	3
Componenti laterali .....	4
Componenti della parte anteriore .....	4
Installazione del monitor .....	5
Installazione del supporto per monitor .....	5
Montaggio della testa del monitor .....	5
Collegamento di un HP Desktop Mini al monitor .....	7
Instradamento dei cavi .....	9
Accendere il prodotto .....	10
Rimozione del HP Desktop Mini .....	10
Configurazione del monitor come monitor indipendente .....	10
Collegamento di un secondo computer al monitor .....	11
Regolazione del monitor .....	12
Installazione di un cavo di sicurezza .....	13
Politica di HP sulla persistenza di immagini e filigrane .....	13
<b>2 Utilizzo del monitor</b> .....	<b>15</b>
Software e utility .....	15
File di informazione .....	15
Il file per la corrispondenza cromatica .....	15
Utilizzo del menu On-Screen Display (OSD) .....	15
Regolazione della Modalità luce blu bassa .....	16
Utilizzo della Modalità disattivazione automatica .....	17
<b>3 Supporto e risoluzione dei problemi</b> .....	<b>18</b>
Risoluzione dei problemi più comuni .....	18
Come contattare l'assistenza .....	18
Prima di chiamare l'assistenza tecnica .....	19
Individuazione del numero di serie e del numero di prodotto .....	19
<b>4 Manutenzione del monitor</b> .....	<b>20</b>
Indicazioni per la manutenzione .....	20

Pulizia del monitor .....	20
Spedizione del monitor .....	21

**Appendice A Specifiche tecniche ..... 22**

Risoluzioni di visualizzazione predefinite .....	23
Accesso alle modalità utente .....	24
Funzione risparmio energetico .....	24

**Appendice B Accessibilità ..... 25**

HP e accessibilità .....	25
Ricerca degli strumenti necessari .....	25
L'impegno di HP .....	25
IAAP (International Association of Accessibility Professionals) .....	26
Ricerca della migliore tecnologia assistiva .....	26
Valutando le vostre esigenze .....	26
Accessibilità per i prodotti HP .....	26
Norme e leggi .....	27
Norme .....	27
Mandato 376 – EN 301 549 .....	27
Linee guida WCAG (Web Content Accessibility Guidelines) .....	27
Leggi e regolamenti .....	28
Risorse e link utili relativi all'accessibilità .....	28
Organizzazioni .....	28
Enti di formazione .....	28
Altre risorse relative alla disabilità .....	29
Link HP .....	29
Come contattare l'assistenza .....	29

# 1 Guida introduttiva

## Importanti informazioni sulla sicurezza

Con il monitor sono forniti un adattatore e un cavo di alimentazione CA. Se si usa un cavo diverso, utilizzare esclusivamente una sorgente di alimentazione e un tipo di collegamento adatti al monitor. Per informazioni sul set del cavo di alimentazione corretto da utilizzare per il monitor, vedere gli *Avvisi relativi al prodotto* forniti con il kit di documentazione.

 **AVVERTENZA!** Per ridurre il rischio di scosse elettriche:

- Collegare il cavo di alimentazione a una presa CA facilmente accessibile in ogni momento.
- Se il cavo di alimentazione è dotato di spina tripolare, collegare il cavo a una presa tripolare con messa a terra.

Per la propria sicurezza, non appoggiare nulla sui cavi di alimentazione o sugli altri cavi. Instradare accuratamente tutti i cavi collegati al monitor in modo che non possano essere calpestati, tirati, afferrati e che non siano di inciampo.

Per ridurre il rischio di gravi lesioni, leggere la *Guida alla sicurezza e al comfort*, in cui vengono forniti agli utenti di computer alcuni importanti suggerimenti sulla organizzazione ottimale della postazione di lavoro, sulla postura e sulle abitudini di lavoro corrette da adottare. La *Guida alla sicurezza e al comfort* fornisce anche importanti informazioni sulla sicurezza elettrica e meccanica. La *Guida alla sicurezza e al comfort* è disponibile in rete alla pagina <http://www.hp.com/ergo>.

 **IMPORTANTE:** Per proteggere il monitor nonché il computer, collegare tutti i cavi di alimentazione del computer e delle relative periferiche (quali monitor, stampante, scanner) a un dispositivo di protezione dalle sovratensioni, ad esempio una presa multipla o un UPS. Non tutte le prese multiple di alimentazione forniscono protezione contro gli sbalzi di tensione; le prese multiple devono essere specificamente etichettate come dotate di questa funzione. Utilizzare una presa multipla con garanzia di sostituzione del rispettivo produttore per poterla sostituire in caso di danno da sovratensione.

Utilizzare attrezzature di dimensioni appropriate e corrette per supportare correttamente il monitor LCD HP.

 **AVVERTENZA!** I monitor LCD posizionati in modo inappropriato su credenze, librerie, ripiani, scrivanie, altoparlanti, casse o carrelli possono ribaltarsi e causare lesioni personali.

Usare cautela nell'orientare tutti i cavi collegati al monitor LCD in modo che non possano essere tirati, afferrati o siano di inciampo.

Verificare che l'ampereaggio totale delle apparecchiature collegate alla presa CA non superi l'ampereaggio corrente della presa, e che l'ampereaggio totale delle apparecchiature collegate al cavo non superi quello del cavo. Leggere la targhetta relativa all'alimentazione per determinare l'ampereaggio (AMPS o A) dei singoli dispositivi.

Installare il monitor in prossimità di una presa CA facilmente accessibile. Per scollegare il monitor, afferrare la spina saldamente ed estrarla dalla presa CA. Non scollegare il monitor tirando il cavo.

Fare attenzione a non far cadere il monitor e non collocarlo su superfici non stabili.

 **NOTA:** Questo prodotto è adatto per l'intrattenimento. Si consiglia di posizionare il monitor in un ambiente luminoso controllato per evitare interferenze da parte di superfici luminose e lucenti presenti nelle vicinanze che potrebbero causare riflessi di disturbo sullo schermo.

# Caratteristiche e componenti del prodotto

## Caratteristiche

Il monitor presenta le seguenti caratteristiche:

- Schermo con area di visualizzazione diagonale pari a 60,5 cm (23,8 pollici) con risoluzione 1920 x 1080 e supporto a schermo intero di risoluzioni inferiori
- Pannello antiriflesso con retroilluminazione a LED
- Angolo di visualizzazione ampio per consentire la visione dello schermo da seduti o in piedi, oppure lateralmente da lato a lato
- Supporta un 35 W o 65 W HP Desktop Mini (venduto separatamente) collegato al retro del monitor in un vano completamente chiuso



**NOTA:** HP Desktop Mini deve essere configurato con una USB Type-C con una scheda di alimentazione opzionale da 100 W.

- Power On unico sia per HP Desktop Mini che per il monitor
- Regolazioni OSD in diverse lingue per la semplificazione dell'impostazione e l'ottimizzazione dello schermo
- Funzionalità Plug and Play, se supportata dal sistema operativo in uso
- Capacità di regolazione dell'inclinazione, dell'altezza e della rotazione
- Supporto rimovibile per soluzioni di montaggio flessibili della testa del monitor
- Possibilità di montaggio VESA® per il fissaggio del monitor su un dispositivo di montaggio a parete o un braccio snodabile
- Connettore USB Type-C per l'interfaccia con un HP Desktop Mini
- 6 porte USB 3.1 Gen1 (4 posteriori e 2 laterali)
- Porta a monte USB Type-B
- Un ingresso video DisplayPort™
- Jack di uscita audio (cuffie) laterale
- Altoparlanti stereo interni da 2,5 W
- Webcam HD 1080p
- Attacco per cavo di sicurezza sul retro del monitor per cavo di sicurezza opzionale
- HDCP (High Bandwidth Digital Content Protection) utilizzata su tutti gli ingressi digitali
- Modalità Risparmio energia per soddisfare i requisiti di consumo energetico ridotto



**NOTA:** Per informazioni sulla sicurezza e sulle normative, fare riferimento agli *Avvisi relativi al prodotto* forniti con il kit della documentazione. Per accedere alle guide per l'utente o ai manuali più recenti per il prodotto, visitare la pagina <http://www.hp.com/support>, seguire le istruzioni per individuare il prodotto in uso, e infine selezionare **Guide per l'utente**.



## Componenti della parte posteriore

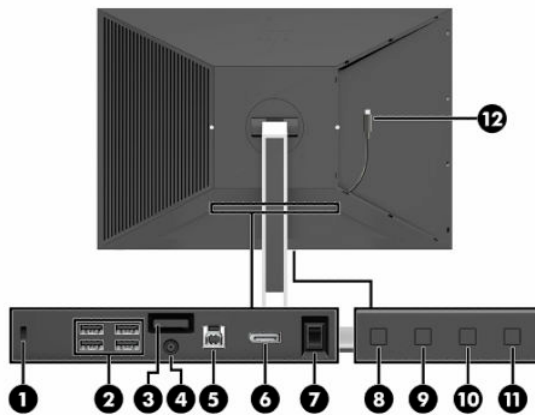

**Tabella 1-1 Componenti della parte posteriore**

Componente	Descrizione
(1) Attacco per cavo di sicurezza	Consente di collegare un cavo di sicurezza opzionale.
(2) Porte USB 3.1 Gen1 (4)	Consente di collegare dispositivi USB.
(3) Levetta di rilascio del supporto	Sgancio del supporto.
(4) Connettore di alimentazione	Consente di collegare un adattatore CA.
(5) Porta a monte USB Type-B	Consente di collegare il cavo dell'hub USB a un dispositivo sorgente, ad esempio un computer.
(6) Connettore DisplayPort	Consente di collegare un cavo DisplayPort a un dispositivo sorgente, ad esempio un computer.
(7) Interruttore di alimentazione principale	Spegne il monitor.
(8) Pulsante <b>Indietro</b>	Se il menu OSD è aperto, premere per uscire o per tornare indietro al livello superiore. Se il menu OSD è chiuso, premere per aprire il menu Luminosità.
(9) Pulsante <b>Più</b>	Se il menu OSD è aperto, premere per spostarsi in avanti nel menu OSD e aumentare i livelli di regolazione. Se il menu OSD è chiuso, premere per aprire il menu Colore.
(10) Pulsante <b>Meno</b>	Se il menu OSD è aperto, premere per spostarsi all'indietro nel menu OSD e ridurre i livelli di regolazione. Se il menu OSD è chiuso, premere per accedere al menu Prossimo ingresso attivo.
(11) Pulsante <b>Menu/OK</b>	Premere per aprire il menu OSD, o selezionare una voce del menu dall'OSD.
(12) Cavo USB Type-C	Consente di collegare un HP Desktop Mini (venduto separatamente) inserita nello scomparto posteriore del monitor.

**NOTA:** È possibile riconfigurare i pulsanti funzione dal menu OSD per selezionare rapidamente le operazioni più frequenti. Premere il pulsante **Menu** per aprire il menu OSD, quindi selezionare **Menu**. Selezionare **Assegna pulsanti** e quindi selezionare una delle opzioni disponibili per il pulsante che si desidera assegnare.

## Componenti laterali

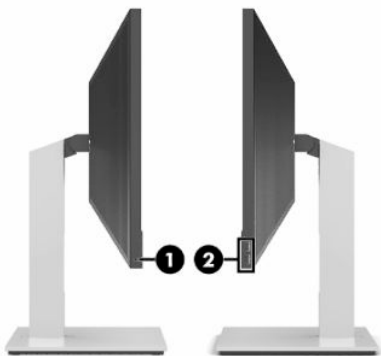

**Tabella 1-2 Componenti laterali**

Componente	Descrizione
(1) Jack per cuffie	Consente di collegare le cuffie o gli auricolari.
(2) Porte USB 3.1 Gen1 (2)	Consente di collegare dispositivi USB.

**NOTA:** Queste porte USB supportano la funzionalità di ricarica.

## Componenti della parte anteriore

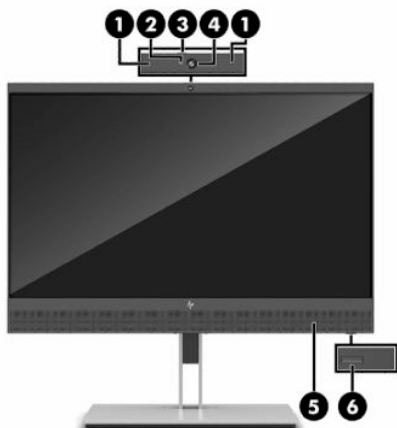

**Tabella 1-3 Componenti della parte anteriore**

Componente	Descrizione
(1) Microfoni dual-array	Registrano il suono.
(2) Spia della webcam	Indica che la webcam è accesa.
(3) Otturatore webcam	Apri o chiude la webcam.
(4) Obiettivo della webcam	Consente di condividere l'immagine video.
(5) Griglia altoparlante	Copre gli altoparlanti stereo.
(6) Pulsante di alimentazione	Consente lo spegnimento o l'accensione del monitor.

# Installazione del monitor

## Installazione del supporto per monitor

 **IMPORTANTE:** Per evitare di danneggiare il monitor, non toccare la superficie del pannello LCD. La pressione sul pannello potrebbe comportare difformità dei colori o cattivo orientamento dei cristalli liquidi. In tal caso lo schermo potrebbe non ritornare alle condizioni normali.

1. Posizionare il monitor rivolto verso il basso su una superficie piana coperta con un panno pulito e asciutto.
2. Far scorrere il lato superiore della piastra di montaggio sul supporto sotto il bordo superiore del vano sul retro del pannello (1).
3. Abbassare il lato inferiore della piastra di montaggio del supporto nel vano fino a farla scattare in posizione (2).

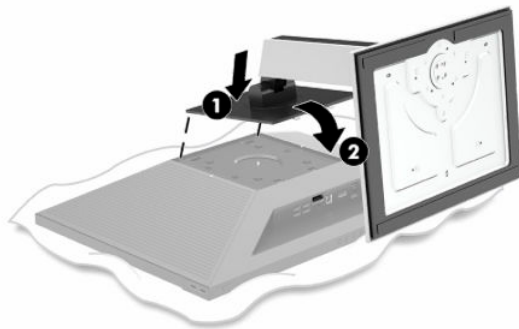

## Montaggio della testa del monitor

È possibile fissare la testa del monitor a una parete, a un braccio snodabile o ad un altro impianto di montaggio.

 **IMPORTANTE:** Il monitor supporta fori di montaggio da 100 mm secondo lo standard industriale VESA. Per fissare al monitor una soluzione di montaggio realizzata da terzi, sono necessarie quattro viti da 4 mm, con passo della filettatura 0,7 e lunghe 10 mm. L'utilizzo di viti più lunghe può danneggiare il monitor. Assicurarsi di verificare che la soluzione di montaggio del produttore sia conforme allo standard VESA e che questa sia idonea a sostenere il peso della testa del monitor. Per ottenere prestazioni ottimali, utilizzare i cavi di alimentazione e video forniti con il monitor.

Questo apparato è concepito per essere sostenuto da una staffa di montaggio a parete certificata UL o CSA.

1. Posizionare il monitor rivolto verso il basso su una superficie piana coperta con un panno pulito e asciutto.

2. Se la testa del monitor è fissata al supporto, rimuovere la testa del monitor dal supporto. Premere il pulsante di rilascio (1), sollevare la parte inferiore del supporto e quindi far scorrere la parte superiore del supporto (2).

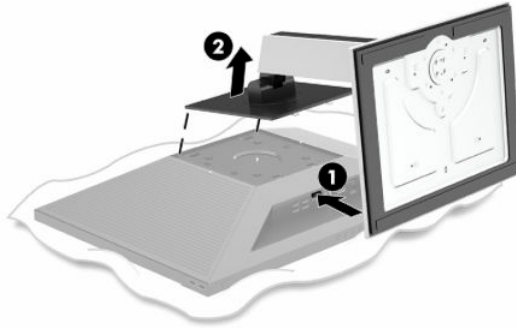

3. Posizionare la piastra di copertura VESA sul retro del monitor.

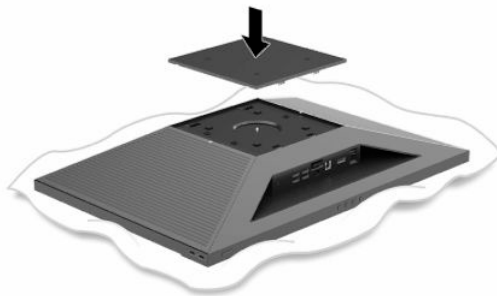

4. Per fissare la testa del monitor a un braccio snodabile o ad altri dispositivi di montaggio, inserire quattro viti di montaggio nei fori sul dispositivo di montaggio e nei fori per viti sul retro del coperchio del monitor.

 **NOTA:** Se si installa il monitor su una parete o su un braccio snodabile, seguire le istruzioni del produttore del dispositivo di montaggio.

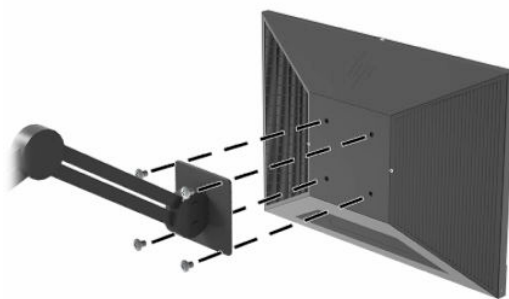

## Collegamento di un HP Desktop Mini al monitor

Il monitor supporta HP EliteDesk e ProDesk HP Desktop mini configurato con processori da 35 W e 65 W.

1. Rimuovere delicatamente i pannelli sul retro scollegando le linguette dagli slot presenti, iniziando con i bordi interni dei pannelli (1) e quindi i bordi esterni (2).

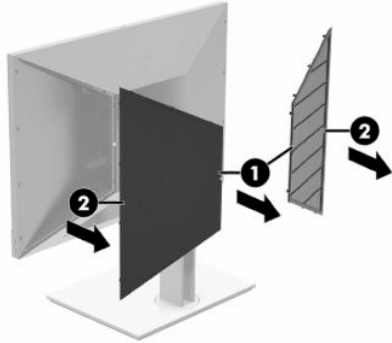

2. Far scorrere l'HP Desktop Mini nel vano sul retro del monitor con la fine del HP Desktop Mini con la porta USB Type-C per prima fino a udire un clic che indica che il Desktop Mini HP sia completamente inserito.

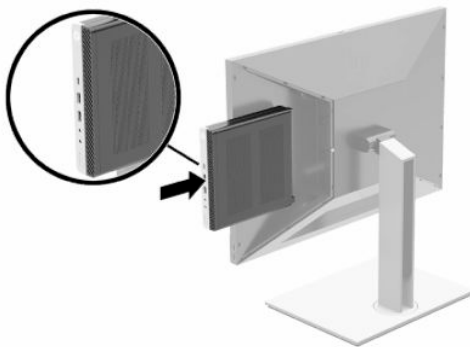

3. Collegare il cavo USB Type-C dal monitor alla porta USB Type-C sul retro del HP Desktop Mini.

 **NOTA:** La connessione USB Type-C dal monitor al HP Desktop Mini funge da fonte di alimentazione per HP Desktop Mini, ingresso video per il monitor e connessione a monte USB per le porte USB a valle sul monitor.

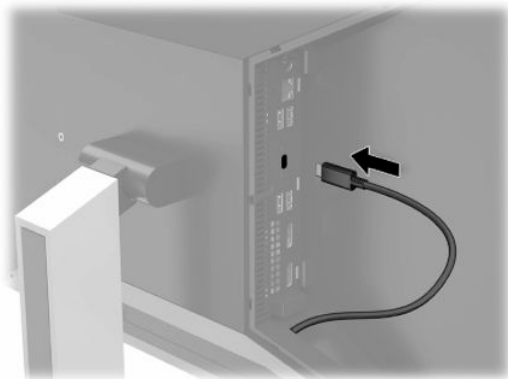

4. Per aggiungere un secondo monitor, collegare un cavo DisplayPort tra il connettore DisplayPort sul Desktop Mini HP e il connettore DisplayPort sul secondo monitor.

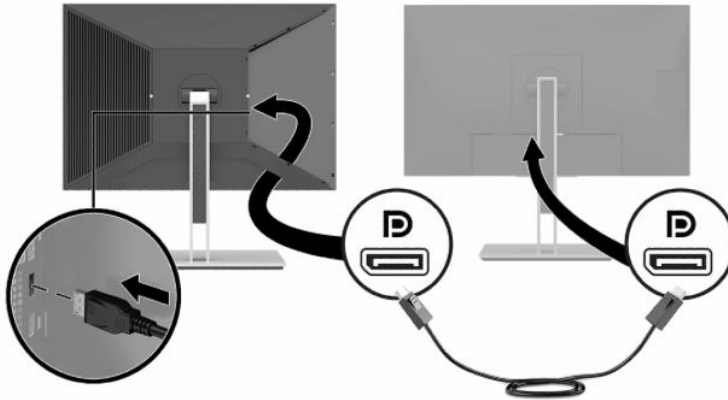

5. Fissare i coperchi posteriori sulla parte posteriore del monitor iniziando con i pannelli per il bordo esterno (1) e quindi i bordi interni dei pannelli (2). È possibile installare le viti anti-manomissione (3) per i coperchi per scoraggiare l'accesso a HP Desktop Mini.

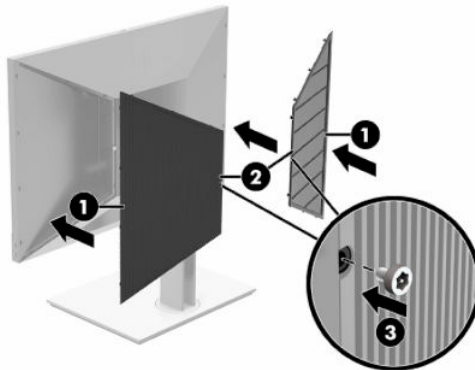

 **NOTA:** Sono presenti tre viti anti-manomissione inserite sul retro del monitor che possono essere rimosse per assicurare i pannelli.

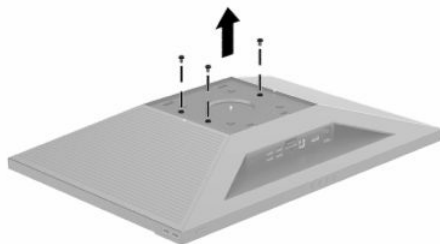

6. Collegare un'estremità del cavo di alimentazione all'adattatore CA (1) e l'altra estremità del cavo alla presa CA con messa a terra (2), quindi collegare l'adattatore CA al connettore di alimentazione sul monitor (3).

 **IMPORTANTE:** Non utilizzare l'alimentatore fornito con HP Desktop Mini per collegare l'alimentazione al monitor. È necessario utilizzare l'alimentatore in dotazione con il monitor.

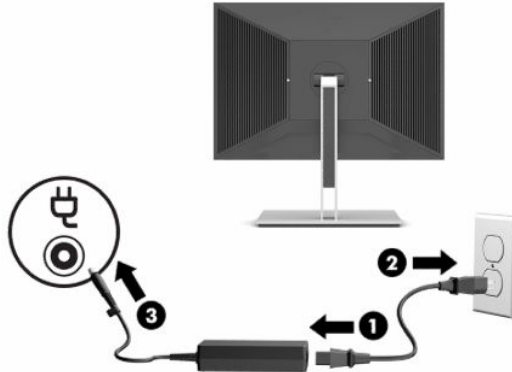

 **AVVERTENZA!** per ridurre il rischio di scosse elettriche o di danni all'apparecchiatura:

Non escludere la spina di messa a terra del cavo di alimentazione, in quanto svolge un'importante funzione di sicurezza.

Collegare il cavo di alimentazione a una presa CA (provvista del terminale di messa a terra) facilmente accessibile in ogni momento.

Per scollegare completamente l'apparecchiatura dalla sorgente di alimentazione, staccare il cavo di alimentazione dalla presa CA.

Per la propria sicurezza, non appoggiare nulla sui cavi di alimentazione o sugli altri cavi. Sistemarli in modo che non possano essere calpestati accidentalmente. Non tirare i cavi. Per staccare il cavo di alimentazione dalla presa CA, afferrarlo per la spina.

## Instradamento dei cavi

Far passare i cavi che si estendono dal monitor attraverso lo slot di gestione cavi sul supporto per monitor.

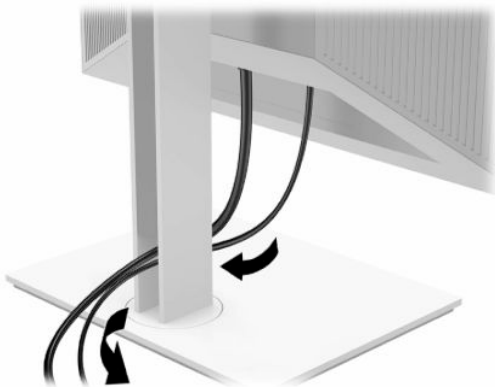

## Accendere il prodotto

Per attivarlo, premere il pulsante di accensione sulla parte anteriore del monitor. Il pulsante di alimentazione accenderà sia il monitor che HP Desktop Mini se HP Desktop Mini è installato nell'alloggiamento posteriore del monitor.



**IMPORTANTE:** I monitor su cui viene visualizzata la stessa immagine statica per 12 o più ore consecutive di non utilizzo, potrebbero subire danni da burn-in dell'immagine. Per evitare danni da burn-in allo schermo del monitor, attivare sempre un'applicazione salvaschermo o spegnere il monitor se si prevede di non utilizzarlo per un periodo di tempo prolungato. La persistenza delle immagini è una condizione che può verificarsi su tutti gli schermi LCD. I danni da burn-in del monitor non sono coperti dalla Garanzia HP.

## Rimozione del HP Desktop Mini

1. Spegnere il monitor.
2. Rimuovere entrambi i pannelli sul retro del monitor per accedere a HP Desktop Mini.
3. Scollegare il cavo USB Type-C dal HP Desktop Mini (1). Premere il pulsante di rilascio sul retro del monitor (2) e quindi far scorrere l'HP Desktop Mini dal vano (3) sul retro del monitor.

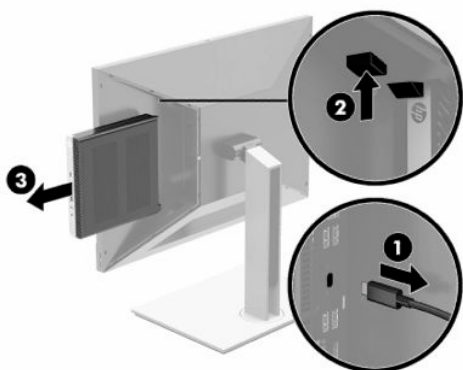

## Configurazione del monitor come monitor indipendente

Il monitor dispone di una porta a Monte USB Type-B e un connettore DisplayPort se il monitor è collegato come un monitor indipendente.

Per l'ingresso video, collegare un'estremità del cavo DisplayPort al connettore DisplayPort sul retro del monitor e l'altra estremità del cavo al connettore DisplayPort sul dispositivo sorgente.



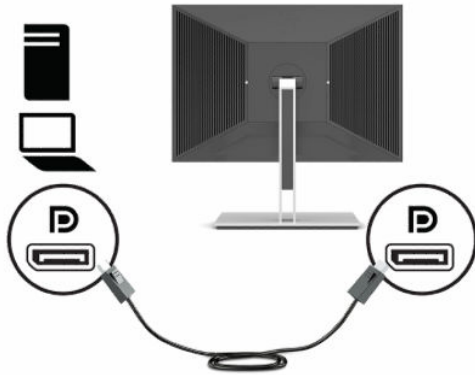

Per provvedere il monitor di supporto USB a valle, collegare il connettore Type-B del cavo USB a monte alla porta USB Type-B a monte sul retro del monitor. Quindi, collegare il connettore Type-A del cavo alla porta USB Type-A a valle sul dispositivo sorgente.

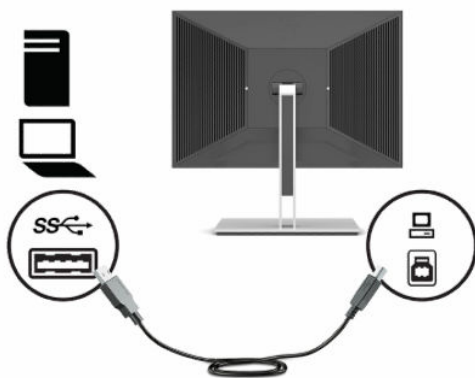

## Collegamento di un secondo computer al monitor

È possibile collegare un secondo computer al monitor passare dal HP Desktop Mini al secondo computer.

1. Per l'ingresso video da un secondo computer, collegare un'estremità del cavo DisplayPort al connettore DisplayPort sul retro del monitor e l'altra estremità del cavo al connettore DisplayPort sul secondo computer.

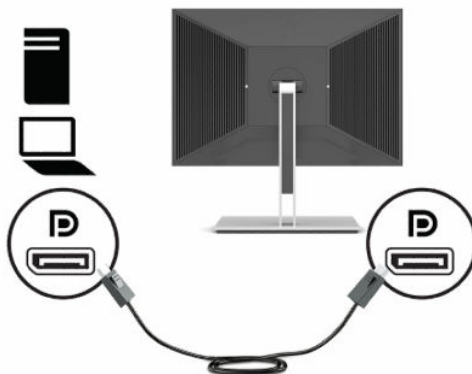

2. Per passare il monitor tra HP Desktop Mini e il secondo computer, premere il pulsante **Menu** per aprire il menu OSD. Nell'OSD, selezionare gli **Ingressi** e quindi selezionare **Video USB-C** per HP Desktop Mini o **DisplayPort** per il secondo computer.

## Regolazione del monitor

1. Inclinare la testa del monitor in avanti o indietro per posizionarla ad un livello ottimale per gli occhi.

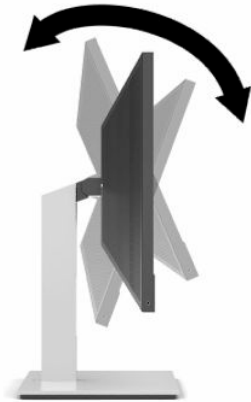

2. Orientare la testa del monitor verso sinistra o verso destra per ottenere l'angolo di visualizzazione ottimale.

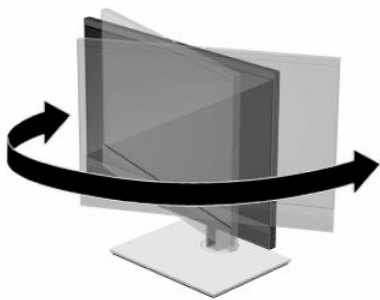

3. Regolare l'altezza del monitor in una posizione comoda per la propria workstation individuale. Il bordo superiore del frontalino del monitor non deve superare l'altezza degli occhi. Un monitor in posizione bassa e inclinata potrebbe essere più comodo per gli utenti con lenti correttive. Riposizionare il monitor ogni volta che si regola la propria postura di lavoro nel corso della giornata lavorativa.

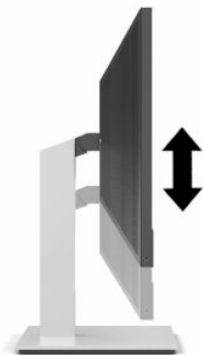

4. È possibile ruotare la testa del monitor dall'orientamento orizzontale a quello verticale per adattarla all'applicazione in uso.

- a. Regolare il monitor in posizione di massima altezza e inclinare la testa del monitor all'indietro in posizione di inclinazione completa (1).
- b. Ruotare la testa del monitor in senso antiorario di 90° dall'orientamento orizzontale a quello verticale (2).

 **IMPORTANTE:** Se il monitor non è in posizione di piena altezza e inclinazione quando è ruotato, l'angolo in basso a destra della testa monitor entra in contatto con la base e potrebbe causare danni al monitor.



 **NOTA:** Per ruotare il menu OSD, premere il pulsante **Menu** per aprire il menu OSD, selezionare **Menu**, quindi selezionare **Posizione Menu**.

## Installazione di un cavo di sicurezza

È possibile assicurare il monitor ad un oggetto fisso mediante un cavo di sicurezza opzionale, disponibile presso HP.



## Politica di HP sulla persistenza di immagini e filigrane

I modelli di monitor IPS sono progettati con tecnologia di visualizzazione IPS (in-plane switching) che assicura angoli di visione ultra-ampi e qualità dell'immagine avanzata. I monitor IPS sono adatti a una vasta gamma di applicazioni che richiedono qualità avanzata delle immagini. Questa tecnologia per schermi piatti non è tuttavia adatta alle applicazioni che visualizzano immagini statiche, immobili o fisse per lunghi periodi di tempo senza l'impiego di salvaschermo. Questi tipi di applicazioni possono includere la sorveglianza tramite videocamera, i videogame, i loghi di marketing e i modelli che sono visualizzati sullo schermo per un periodo di tempo prolungato. Le immagini statiche possono causare danni derivanti dalla ritenzione dell'immagine che potrebbero apparire come macchie o sovrimpressioni sullo schermo del monitor.

I danni da burn-in del monitor non sono coperti dalla Garanzia HP. Per evitare danni causati dalla ritenzione dell'immagine, spegnere il monitor quando non è in uso oppure utilizzare l'impostazione di risparmio energia, se supportata dal sistema, per spegnere il monitor quando il sistema non è attivo.

---

## 2 Utilizzo del monitor

### Software e utility

È possibile scaricare e installare i seguenti file dalla pagina <http://www.hp.com/support>.

- File INF (Informazioni)
- File ICM (Image Color Matching)

Per scaricare i file:

1. Accedere alla pagina <http://www.hp.com/support>.
2. Selezionare **Software e driver**.
3. Selezionare il tipo di prodotto in uso.
4. Immettere il modello di monitor HP in uso nel campo di ricerca e seguire le istruzioni visualizzate.

### File di informazione

Il file INF definisce le risorse del monitor utilizzate dai sistemi operativi Windows® per garantire la compatibilità del monitor con la scheda grafica del computer.

Questo monitor è compatibile con lo standard Plug and Play di Windows, quindi funziona correttamente anche senza installare il file INF. Per la compatibilità Plug and Play del monitor è necessario che la scheda grafica del computer sia compatibile con lo standard VESA DDC2 e che il monitor sia collegato direttamente alla scheda grafica. La funzionalità Plug and Play non funziona con connettori di tipo BNC separati o con distribuzioni buffer, box o entrambi.

### Il file per la corrispondenza cromatica

I file ICM sono file di dati utilizzati in abbinamento a programmi di grafica per ottenere la corrispondenza dei colori tra schermo del monitor e stampante o tra scanner e schermo del monitor. Questo file viene attivato direttamente dai programmi di grafica compatibili.

 **NOTA:** Il profilo cromatico ICM è conforme alle specifiche International Color Consortium (ICC) Profile Format.

### Utilizzo del menu On-Screen Display (OSD)

Utilizzare il menu On-Screen Display (OSD) per regolare l'immagine su schermo in base alle preferenze di visualizzazione. È possibile accedere e apportare regolazioni dal menu OSD utilizzando i pulsanti sul retro del monitor.

Per accedere al menu OSD e apportare regolazioni:

1. Se non lo si è già fatto, accendere il monitor premendo il pulsante di accensione.
2. Per accedere al menu OSD, premere il pulsante **Menu** per aprirlo.
3. Utilizzare i tre pulsanti funzione per spostarsi, selezionare e regolare le opzioni di menu. Le etichette dei pulsanti su schermo variano a seconda del menu o del sottomenu attivo.

Nella seguente tabella sono elencate le selezioni presenti nel menu principale OSD.

**Tabella 2-1 Opzioni del menu OSD principale e relative descrizioni**

Menu principale	Descrizione
Luminosità	Regola il livello di luminosità e di contrasto dello schermo.
Colore	Seleziona e regola il colore dello schermo.
Immagine	Consente di regolare l'immagine sullo schermo.
Ingresso	Consente di selezionare il segnale di ingresso video.
Alimentazione	Consente di regolare le impostazioni di alimentazione.
Audio	Consente di regolare i livelli audio.
Menu	Consente di regolare i comandi dell'On-Screen Display (OSD) e dei pulsanti funzione.
Gestione	Seleziona la lingua in cui viene visualizzato il menu OSD (la lingua predefinita è l'inglese) e ripristinare tutte le impostazioni predefinite del menu OSD.
Host USB	Consente di selezionare l'host USB.
Informazioni	Seleziona e visualizza informazioni importanti sul monitor.
Uscita	Esce dallo schermo del menu OSD.

## Regolazione della Modalità luce blu bassa

È possibile ridurre l'esposizione degli occhi alla luce blu emessa dal monitor riducendone l'emissione. Questo monitor consente di selezionare un'impostazione per ridurre l'emissione di luce blu e creare un'immagine più rilassante e meno stimolante durante la lettura dei contenuti sullo schermo.

Per regolare l'emissione di luce blu dal monitor:

1. Premere uno dei quattro pulsanti OSD del frontalino sulla parte inferiore del monitor per visualizzare le icone OSD sullo schermo.
2. Premere il pulsante **Menu**, selezionare **Colore**, quindi selezionare **Modalità di visualizzazione**.
3. Selezionare l'impostazione desiderata:
  - **Luce blu bassa**: (certificata TUV) consente di ridurre la luce blu per un migliore comfort degli occhi.
  - **Lettura**: la luminosità e la luce blu sono ottimizzate per la visualizzazione in ambienti chiusi.
  - **Notte**: l'emissione di luce blu è ridotta al minimo per ridurre l'impatto sul sonno.
4. Selezionare **Esci** dal menu principale.

 **AVVERTENZA!** Per ridurre il rischio di lesioni gravi, leggere la *Guida alla sicurezza e al comfort*. Questa guida descrive come organizzare adeguatamente la postazione di lavoro, la postura corretta da tenere e le abitudini errate che chi utilizza un computer dovrebbe evitare. La *Guida alla sicurezza e al comfort* fornisce anche importanti informazioni sulla sicurezza elettrica e meccanica. La *Guida alla sicurezza e al comfort* è disponibile in rete alla pagina <http://www.hp.com/ergo>.

## Utilizzo della Modalità disattivazione automatica

Questo monitor supporta un'opzione di menu OSD denominata Modalità Sospensione automatica che consente di attivare o disattivare uno stato di alimentazione ridotta del monitor. Quando è attivata la Modalità disattivazione automatica (attiva per impostazione predefinita), se il computer segnala la modalità a basso consumo di energia (assenza di segnale di sincronizzazione verticale o orizzontale), il monitor entra in uno stato di consumo ridotto.

Quando entra in questo stato di alimentazione ridotta (modalità sospensione), lo schermo del monitor si spegne, la retroilluminazione viene disattivata e la spia di alimentazione diventa arancione. In questo stato di alimentazione ridotta, il monitor assorbe meno di 0,5 W di potenza. Il monitor esce dalla modalità di sospensione quando il computer invia un segnale di attivazione al monitor (ad esempio, se l'utente attiva il mouse o la tastiera).

Per disattivare la modalità Auto-Sleep.

1. Premere il pulsante **Menu** per aprire il menu OSD.
2. Dal menu OSD, selezionare **Alimentazione**.
3. Selezionare **Modalità Sospensione automatica**, quindi selezionare **Disattivata**.

## 3 Supporto e risoluzione dei problemi

### Risoluzione dei problemi più comuni

Nella seguente tabella sono elencati i possibili problemi, le possibili cause dei singoli problemi e le soluzioni consigliate.

**Tabella 3-1 Problemi comuni e relative soluzioni**

Problema	Possibile causa	Soluzione
Lo schermo non funziona o il video lampeggia.	Il cavo di alimentazione è scollegato.	Collegare il cavo di alimentazione.
	Il monitor è spento.	Premere il pulsante di alimentazione del monitor.
	Cavo USB Type-C non collegato al HP Desktop mini.	Collegare del cavo USB Type-C.
	Il sistema è in modalità sospensione.	Premere qualsiasi tasto sulla tastiera o muovere il mouse per uscire dalla modalità sospensione.
Viene visualizzata un'immagine troppo scura.	La luminosità impostata è troppo bassa.	Accedere al menu OSD e selezionare <b>Luminosità</b> per regolare la scala di luminosità secondo le proprie necessità.
Sullo schermo appare il messaggio "Segnale di ingresso non trovato".	Cavo USB Type-C non collegato al HP Desktop mini.	Collegare del cavo USB Type-C.
Sullo schermo appare il messaggio "Segnale di ingresso fuori dai limiti".	La risoluzione e/o la frequenza di aggiornamento sono impostate su valori superiori a quelli supportati dal monitor.	Modificare le impostazioni ad un valore supportato. Vedere <a href="#">Risoluzioni di visualizzazione predefinite a pagina 23</a> per ulteriori informazioni.
Il monitor è spento ma non sembra passare in modalità di sospensione a basso consumo.	La modalità di sospensione del monitor è disabilitata.	Aprire il menu OSD e selezionare <b>Alimentazione</b> , quindi <b>Modalità Sospensione automatica</b> , e infine impostare la sospensione automatica su <b>On</b> .

### Come contattare l'assistenza

Per risolvere un problema relativo all'hardware o al software, accedere alla pagina <http://www.hp.com/support>. Utilizzare questo sito per ottenere maggiori informazioni sul prodotto in uso, inclusi collegamenti ai forum di discussione e istruzioni sulla risoluzione dei problemi. È inoltre possibile trovare informazioni su come contattare HP e aprire una richiesta di assistenza.



**NOTA:** Contattare l'assistenza clienti per sostituire il cavo di alimentazione, l'adattatore CA (solo in determinati prodotti) o qualsiasi altro cavo in dotazione con il monitor.



## Prima di chiamare l'assistenza tecnica

Se non è possibile risolvere un problema mediante i suggerimenti forniti in questa sezione, potrebbe essere necessario contattare il supporto tecnico. In tal caso, tenere a portata di mano le seguenti informazioni:

- Modello del monitor
- Numero di serie del monitor
- Data di acquisto riportata in fattura
- Condizioni nelle quali si è verificato il problema
- Messaggi di errore ricevuti
- Configurazione hardware
- Nome e versione dell'hardware e del software utilizzati

## Individuazione del numero di serie e del numero di prodotto

Il numero di serie e il numero di prodotto si trovano su un'etichetta apposta sul bordo inferiore della testa del monitor. Tali dati potrebbero essere necessari se si contatta HP per identificare il modello di monitor.

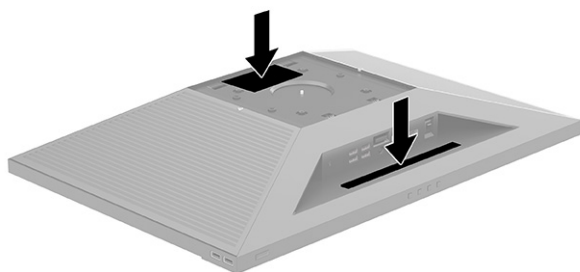

## 4 Manutenzione del monitor

### Indicazioni per la manutenzione

Per ottimizzare le prestazioni del monitor e prolungarne la vita, procedere come segue:

- Non aprire l'involucro del monitor né tentare di riparare da sé questo prodotto. Regolare esclusivamente i comandi descritti nelle istruzioni per il funzionamento. Se il monitor non funziona correttamente o se è caduto o è stato danneggiato, rivolgersi al rivenditore HP autorizzato, al distributore o a un centro di assistenza.
- Utilizzare una sorgente di alimentazione e un tipo di collegamento adatti al monitor, come indicato sull'etichetta o sulla targa affisse sul monitor.
- Verificare che l'amperaggio totale delle apparecchiature collegate alla presa CA non superi la portata della presa CA e che l'amperaggio totale delle apparecchiature collegate al cavo non superi la portata del cavo. Leggere la targhetta relativa all'alimentazione per determinare l'amperaggio (AMPS o A) di ciascun dispositivo.
- Installare il monitor in prossimità di una presa facilmente accessibile. Per scollegare il monitor dalla presa, afferrare la spina ed estrarla dalla presa. Non scollegare il monitor tirando il cavo.
- Spegnerne il monitor quando non è in uso. Il monitor può durare molto più a lungo se si utilizza un salvaschermo e se si spegne regolarmente lo schermo quando non viene utilizzato.



**NOTA:** I danni da burn-in del monitor non sono coperti dalla Garanzia HP.

- Gli slot e le aperture presenti sull'involucro esterno hanno lo scopo di garantire una buona ventilazione. Evitare di coprire o ostruire tali aperture. Non inserire alcun oggetto nelle feritoie o nelle aperture.
- Fare attenzione a non far cadere il monitor e non collocarlo su superfici non stabili.
- Non appoggiare oggetti sul cavo. Non calpestare il cavo.
- Installare il monitor in una zona ben ventilata e lontano da fonti di luce e calore dirette, e dall'umidità.
- Per rimuovere il supporto per monitor, collocare il monitor rivolto verso il basso su una superficie morbida per evitare di graffiarlo, rovinarlo o romperlo.

### Pulizia del monitor

1. Spegnerne il monitor e staccare il cavo di alimentazione dalla presa CA.
2. Spolverare il monitor passando un panno antistatico soffice e pulito sullo schermo e sull'involucro esterno.
3. Per esigenze di pulizia più complesse, utilizzare una miscela di acqua e alcool isopropilico 50/50.



**IMPORTANTE:** Spruzzare il detergente su un panno e passare delicatamente il panno umido sulla superficie dello schermo. Non spruzzare il detergente direttamente sulla superficie dello schermo. Potrebbe scorrere dietro il frontalino e danneggiare i componenti elettronici. Il panno deve essere umido, ma non bagnato. La penetrazione di acqua nelle aperture di ventilazione o in altri punti può danneggiare il monitor. Prima dell'utilizzo, lasciare asciugare all'aria il monitor.

**IMPORTANTE:** Non utilizzare detergenti che contengono sostanze a base di petrolio, come benzene, diluenti o altre sostanze volatili per pulire lo schermo del monitor o il cabinet. Questi prodotti chimici possono danneggiare il monitor.

---

## Spedizione del monitor

Conservare l'imballaggio originale in un magazzino. che andrà utilizzato qualora sia necessario traslocare o spedire il monitor.

# A Specifiche tecniche



**NOTA:** Tutte le specifiche rappresentano le specifiche tecniche fornite dai produttori di componenti HP; le prestazioni effettive potrebbero risultare superiori o inferiori.

Per conoscere le specifiche tecniche più recenti o ulteriori specifiche di questo prodotto, visitare la pagina <http://www.hp.com/go/quickspecs/> e cercare il modello di monitor specifico nella sezione QuickSpecs.

**Tabella A-1 Specifiche tecniche**

Specifiche	Misura	
<b>Schermo</b>	<b>60,5 cm</b>	23,8 pollici
<b>Tipo</b>	LCD IPS	
<b>Dimensioni immagine visualizzabile</b>	<b>60,5 cm</b> in diagonale	23,8 pollici in diagonale
<b>Peso (con supporto)</b>	<b>7,78 kg</b>	17,15 libbre
<b>Dimensioni (supporto compreso)</b>		
Altezza	<b>50,45 cm</b>	19,86 pollici
Profondità	<b>24,20 cm</b>	9,50 pollici
Larghezza	<b>53,96 cm</b>	21,20 pollici
<b>Intervallo regolazione altezza</b>	<b>110 mm</b>	4,33 pollici
<b>Intervallo regolazione dell'inclinazione</b>	da -5° a 20°	
<b>Intervallo regolazione della rotazione</b>	45°	
<b>Risoluzione grafica massima</b>	1920 × 1080 a 75 Hz	
<b>Risoluzione grafica ottimale</b>	1920 × 1080 a 60 Hz	
<b>Requisiti ambientali</b>		
Temperatura di funzionamento	<b>da 5 a 35°C</b>	da 41 a 95°F
Temperatura di conservazione	<b>da -20 a 60°C</b>	da -4 a 140°F
Umidità di conservazione	dal 5 al 95% in assenza di condensa	
Umidità di esercizio	dal 20 al 80% in assenza di condensa	
<b>Altitudine:</b>		
In funzione	<b>da 0 m a 5.000 m</b>	da 0 piedi a 16.400 piedi
Conservazione	<b>da 0 m a 12.192 m</b>	da 0 piedi a 40.000 piedi
<b>Alimentazione</b>	100 – 240 V CA, 50/60 Hz	
<b>Adattatore di alimentazione</b>	Produttore: Lite-On, Chicony, Delta (120 W); AcBel (180 W) Numero normativo: TPN-LA18, TPN-CA19, TPN-DA19 (120 W); TPC-AA62 (180 W) Potenza nominale: 19,5 V / 6,15 A - 120 W; 19,5 V / 19,5 A - 180 W	
<b>Terminale d'ingresso</b>	Una porta USB Type-C, un connettore DisplayPort e una porta a monte USB Type-B	

## Risoluzioni di visualizzazione predefinite

Le risoluzioni elencate di seguito costituiscono le modalità più frequentemente utilizzate e sono impostate come predefinite. Il monitor riconosce automaticamente queste modalità preimpostate, consentendone una visualizzazione correttamente dimensionata e centrata sullo schermo.

**Tabella A-2** Risoluzioni di visualizzazione predefinite

Preimpostazione	Formato in pixel	Freq. orizz. (kHz)	Freq. vert. (Hz)
(1)	640 x 480	31,469	59,940
(2)	640 x 480	31,500	75,000
(3)	720 x 400	31,469	70,087
(4)	800 x 600	37,879	60,317
(5)	800 x 600	46,875	75,000
(6)	1024 x 768	31,469	59,940
(7)	1024 x 768	60,022	75,000
(8)	1280 x 720	45,000	60,000
(9)	1280 x 800	49,702	59,810
(10)	1280 x 1024	63,981	60,000
(11)	1280 x 1024	79,976	75,000
(12)	1440 x 900	55,468	59,900
(13)	1600 x 900	60,000	60,000
(14)	1680 x 1050	65,290	59,954
(15)	1920 x 1080	67,500	60,000

**Tabella A-3** Risoluzioni di visualizzazione predefinite

Preimpostazione	Formati video ingresso	Formato in pixel	Freq. orizz. (kHz)	Freq. vert. (Hz)
(1)	480p	720 x 480	31,469	59,940
(2)	576p	720 x 576	31,250	50,000
(3)	720p50	1280 x 720	37,500	50,000
(4)	720p60	1280 x 720	45,000	60,000
(5)	1080p50	1920 x 1080	56,250	50,000
(6)	1080p60	1920 x 1080	67,500	60,000

## Accesso alle modalità utente

Nelle seguenti condizioni, il segnale del controller video può a volte richiedere una modalità non preimpostata:

- Non si sta utilizzando una scheda grafica standard.
- Non si utilizza una modalità preimpostata.

In tal caso, potrebbe essere necessario regolare nuovamente i parametri dello schermo del monitor utilizzando il menu OSD. Le modifiche possono essere apportate a una qualsiasi o alla totalità di queste modalità ed essere salvate nella memoria. Il monitor memorizza automaticamente la nuova impostazione e quindi la riconosce come fosse preimpostata. Oltre alle modalità preimpostate in fabbrica, esistono almeno 10 modalità utente che è possibile immettere e memorizzare.

## Funzione risparmio energetico

Il monitor prevede una modalità a consumo ridotto. La modalità a consumo ridotto si attiva quando il monitor rileva l'assenza del segnale di sincronizzazione orizzontale o verticale. Quando il monitor rileva l'assenza di questi segnali, lo schermo del monitor si spegne, la retroilluminazione viene disattivata e la spia di alimentazione diventa arancione. In modalità basso consumo il monitor utilizza 0,5 watt di potenza. Prima di tornare alla modalità operativa normale, il monitor impiega alcuni istanti per tornare alla temperatura di esercizio.

Per le istruzioni relative all'impostazione delle funzioni di risparmio energetico (talvolta denominate anche funzioni di gestione dell'alimentazione), consultare il manuale del computer.



---

**NOTA:** La funzione di risparmio energia si attiva solamente quando il monitor viene collegato a un computer con funzioni di risparmio energia.

---

---

# B Accessibilità

## HP e accessibilità

L'impegno di HP nell'integrare all'interno dell'azienda diversità, inclusione ed equilibrio tra vita privata e professionale si riflette in ogni attività di HP. HP si impegna a creare un ambiente inclusivo volto a stabilire relazioni in tutto il mondo tra le persone e la potenza della tecnologia.

### Ricerca degli strumenti necessari

La tecnologia consente di esprimere il pieno potenziale umano. La tecnologia assistiva rimuove le barriere e promuove l'indipendenza a casa, in ufficio e nella comunità. La tecnologia assistiva consente di aumentare, mantenere e migliorare le funzionalità delle tecnologie elettroniche e informatiche. Per ulteriori informazioni, fare riferimento a [Ricerca della migliore tecnologia assistiva a pagina 26](#).

### L'impegno di HP

HP si impegna a fornire prodotti e servizi accessibili alle persone con disabilità. Questo impegno è alla base degli obiettivi di diversità dell'azienda e contribuisce a mettere a disposizione di tutti i vantaggi offerti dalla tecnologia.

L'obiettivo di accessibilità perseguito da HP consiste nel progettare, produrre e commercializzare prodotti e servizi utilizzabili da tutti, incluse le persone con disabilità, in maniera indipendente o con l'ausilio di adeguati dispositivi assistivi.

Per raggiungere tale scopo, questa politica di accessibilità definisce sette obiettivi chiave che guidano ogni attività di HP. Tutti i manager e i dipendenti HP sostengono questi obiettivi e la loro implementazione in conformità ai ruoli e alle responsabilità personali:

- Promuovere la consapevolezza dei problemi di accessibilità in HP e garantire ai dipendenti la formazione necessaria per la progettazione, la produzione, la commercializzazione e la fornitura di prodotti e servizi accessibili.
- Sviluppare linee guida sull'accessibilità per i prodotti e i servizi e responsabilizzare i gruppi dedicati allo sviluppo dei prodotti sull'implementazione di queste linee guida ove fattibili in termini di competitività, aspetti tecnici ed economicità.
- Coinvolgere le persone con disabilità nello sviluppo di linee guida sull'accessibilità e nella progettazione e nella sperimentazione di prodotti e servizi.
- Documentare le funzioni di accessibilità e diffondere al pubblico informazioni sui prodotti e servizi HP in un formato accessibile.
- Stabilire rapporti di collaborazione con i principali fornitori di tecnologie e soluzioni assistive.
- Sostenere la ricerca e lo sviluppo a livello interno ed esterno per migliorare le tecnologie assistive dei prodotti e dei servizi HP.
- Fornire sostegno e contribuire alla creazione di linee guida e standard di settore in materia di accessibilità.

## IAAP (International Association of Accessibility Professionals)

L'IAAP è un'associazione senza fini di lucro che si occupa del miglioramento del lavoro dei professionisti dell'accessibilità tramite reti, formazione e certificazione. L'obiettivo è sostenere sia i professionisti dell'accessibilità, per lo sviluppo e il miglioramento della loro carriera, sia le aziende, per l'integrazione dell'accessibilità nelle loro infrastrutture e nei loro prodotti.

In qualità di membro fondatore, HP collabora con altre organizzazioni per il miglioramento del settore dell'accessibilità. Questo impegno è alla base dell'obiettivo di accessibilità di HP nella progettazione, nella produzione e nella commercializzazione di prodotti e servizi utilizzabili in modo efficace da persone con disabilità.

L'IAAP consolida la professione collegando a livello globale utenti singoli, studenti e organizzazioni per favorire lo scambio di conoscenze. Per ulteriori informazioni, fare riferimento a <http://www.accessibilityassociation.org> per unirsi alla comunità online, registrarsi per ricevere le newsletter e valutare le opzioni di iscrizione all'associazione.

## Ricerca della migliore tecnologia assistiva

Tutti, anche le persone affette da patologie disabilitanti o limitazioni correlate all'età, dovrebbero essere in grado di comunicare, esprimersi e collegarsi con il mondo utilizzando la tecnologia. HP è impegnata a diffondere sempre di più la consapevolezza in azienda, tra i nostri clienti e tra i nostri partner. Le varie tecnologie assistive implementate da HP (ad es. l'ingrandimento dei caratteri per facilitarne la visione, il riconoscimento vocale per riposare le mani o altre forme di ausilio) semplificano l'uso dei nostri prodotti. Come scegliere?

## Valutando le vostre esigenze

La tecnologia consente di esprimere il pieno potenziale. La tecnologia assistiva rimuove le barriere e promuove l'indipendenza a casa, in ufficio e nella comunità. La tecnologia assistiva (AT, Assistive Technology) consente di aumentare, mantenere e migliorare le funzionalità delle tecnologie elettroniche e informatiche.

È possibile scegliere tra numerosi prodotti AT. La valutazione AT dovrebbe consentire all'utente di esaminare svariati prodotti, trovare risposta alle sue domande e semplificare la scelta della soluzione più adatta alle sue esigenze. I professionisti qualificati per le valutazioni AT provengono da vari campi, tra cui fisioterapia, ergoterapia, logopedia e altri settori di competenza professionale soggetti ad autorizzazione o certificazione. Informazioni sulla valutazione possono essere fornite anche da altri professionisti, anche in assenza di autorizzazioni o certificazioni. Per trovare la risorsa più adatta alle proprie esigenze, sarà opportuno valutare l'esperienza, la competenza e le tariffe.

## Accessibilità per i prodotti HP

I seguenti link forniscono informazioni sulle funzioni di accessibilità e sulle tecnologie assistive incluse in vari prodotti HP. Queste risorse saranno utili per scegliere le funzioni della tecnologia assistiva e i prodotti più adatti alle proprie esigenze.

- [HP Elite x3 – Opzioni di accessibilità \(Windows 10 Mobile\)](#)
- [PC HP – Opzioni di accessibilità per Windows 7](#)
- [PC HP – Opzioni di accessibilità per Windows 8](#)
- [PC HP – Opzioni di accessibilità per Windows 10](#)
- [Tablet HP Slate 7 – Abilitazione delle funzioni di accessibilità sui tablet HP \(Android 4.1 / Jelly Bean\)](#)
- [PC HP SlateBook – Abilitazione delle funzioni di accessibilità \(Android 4.3, 4.2 / Jelly Bean\)](#)



- [PC HP Chromebook – Abilitazione delle funzioni di accessibilità su HP Chromebook o Chromebox \(sistema operativo Chrome\)](#)
- [Shopping HP – Periferiche per prodotti HP](#)

Per ulteriore assistenza sulle funzioni di accessibilità dei prodotti HP, fare riferimento a [Come contattare l'assistenza a pagina 29](#).

Altri link a fornitori e partner esterni che possono fornire ulteriore assistenza:

- [Informazioni sull'accessibilità Microsoft \(Windows 7, Windows 8, Windows 10, Microsoft Office\)](#)
- [Informazioni sull'accessibilità dei prodotti Google \(Android, Chrome, Google Apps\)](#)
- [Tecnologie assistive ordinate in base al tipo di patologia disabilitante](#)
- [Tecnologie assistive ordinate in base al tipo di prodotto](#)
- [Fornitori di tecnologie assistive con descrizione dei prodotti](#)
- [ATIA \(Assistive Technology Industry Association\)](#)

## Norme e leggi

### Norme

La Section 508 delle norme FAR (Federal Acquisition Regulation) è stata creata dall'United States Access Board per gestire l'accesso alle risorse ICT (Information and Communication Technology) da parte di persone con disabilità fisiche, sensoriali o cognitive. Le norme contengono criteri tecnici specifici per vari tipi di tecnologie e requisiti basati sulle performance e incentrati sulle capacità funzionali dei prodotti trattati. Criteri particolari coprono software e sistemi operativi, applicazioni e informazioni basate sul Web, computer, prodotti per le telecomunicazioni, dispositivi video e multimediali e prodotti indipendenti.

### Mandato 376 – EN 301 549

La norma EN 301 549 è stata creata dall'Unione Europea nell'ambito del Mandato 376 come base per un kit di strumenti online per l'approvvigionamento pubblico di prodotti ICT. La norma specifica i requisiti di accessibilità funzionale applicabili ai prodotti e ai servizi ICT, con una descrizione delle procedure di test e della metodologia di valutazione per ogni requisito di accessibilità.

### Linee guida WCAG (Web Content Accessibility Guidelines)

Le linee guida WCAG (Web Content Accessibility Guidelines) WAI (Web Accessibility Initiative) del consorzio W3C (World Wide Web Consortium) sostengono i progettisti e gli sviluppatori di siti Web nella creazione di siti compatibili con i requisiti di persone affette da patologie disabilitanti o limitazioni correlate all'età. Le linee guida WCAG migliorano l'accessibilità di tutti i contenuti Web (testi, immagini, audio e video) e delle applicazioni Web. Queste linee guida possono essere sperimentate con precisione, sono facilmente comprensibili e utilizzabili e garantiscono agli sviluppatori la flessibilità necessaria per produrre soluzioni innovative. Le linee guida WCAG 2.0 sono state approvate anche come norma [ISO/IEC 40500:2012](#).

Tali linee guida gestiscono in maniera specifica le barriere che ostacolano l'accesso ai contenuti Web agli anziani e alle persone affette da patologie disabilitanti visive, uditive, fisiche, cognitive e neurologiche. Le linee guida WCAG 2.0 forniscono contenuti accessibili con le seguenti caratteristiche:

- **Percepibilità** (ad es. testi alternativi per le immagini, didascalie per contenuti audio, adattabilità delle presentazioni, contrasto dei colori)
- **Utilizzabilità** (ad es. accesso da tastiera, contrasto dei colori, input temporizzato, eliminazione dei blocchi e navigabilità)

- **Comprensibilità** (ad es. leggibilità, prevedibilità e assistenza all'input)
- **Solidità** (ad es. compatibilità con tecnologie assistive)

## Leggi e regolamenti

Il problema dell'accessibilità alle informazioni e alle risorse informatiche sta acquisendo un'importanza crescente in ambito legislativo. I seguenti link forniscono informazioni sulle leggi, i regolamenti e le norme più importanti.

- [Stati Uniti](#)
- [Canada](#)
- [Europa](#)
- [Regno Unito](#)
- [Australia](#)
- [Tutto il mondo](#)

## Risorse e link utili relativi all'accessibilità

Le seguenti organizzazioni possono rivelarsi ottime fonti di informazioni sulle disabilità e sulle limitazioni correlate all'età.



**NOTA:** L'elenco non è esaustivo. Queste organizzazioni sono indicate solo a scopo informativo. HP non si assume alcuna responsabilità circa le informazioni o i contatti reperibili su Internet. L'elenco qui riportato non implica alcuna approvazione da parte di HP.

## Organizzazioni

- AAPD (American Association of People with Disabilities)
- ATAP (Association of Assistive Technology Act Programs)
- HLAA (Hearing Loss Association of America)
- ITTATC (Information Technology Technical Assistance and Training Center)
- Lighthouse International
- NAD (National association of the Deaf)
- NFA (National Federation of the Blind)
- RESNA (Rehabilitation Engineering & Assistive Technology Society of North America)
- TDI (Telecommunications for the Deaf and Hard of Hearing, Inc.)
- WAI (Web Accessibility Initiative) del consorzio W3C (World Wide Web Consortium)

## Enti di formazione

- CSUN (California State University, Northridge, Center on Disabilities)
- University of Wisconsin - Madison, Trace Center
- University of Minnesota - Computer Accommodations Program

## Altre risorse relative alla disabilità

- ADA (Americans with Disabilities Act) - Technical Assistance Program
- ILO Global Business and Disability Network
- EnableMart
- EDF (European Disability Forum)
- JAN (Job Accomodation Network)
- Abilitazione Microsoft

## Link HP

[Il nostro modulo Web di contatto](#)

[Guida al comfort e alla sicurezza HP](#)

[Vendite HP nel settore pubblico](#)

## Come contattare l'assistenza

---

 **NOTA:** L'assistenza è solo in lingua inglese.

---

- Per i clienti con disabilità uditive che desiderano formulare domande sull'assistenza tecnica o sull'accessibilità dei prodotti HP:
  - Utilizzare TRS/VRS/WebCapTel per chiamare il numero (877) 656-7058 dal lunedì al venerdì, ore 06:00-21:00 fuso orario Mountain Time.
- I clienti affetti da altre patologie disabilitanti o da limitazioni correlate all'età che desiderano formulare domande sull'assistenza tecnica o sull'accessibilità dei prodotti HP possono scegliere una delle seguenti opzioni:
  - Chiamare il numero (888) 259-5707 dal lunedì al venerdì, ore 06:00-21:00 fuso orario Mountain Time.
  - Compilare il [Modulo di contatto per persone affette da patologie disabilitanti o limitazioni correlate all'età](#).