

acer
explore beyond limits™

Iconia | A1



© 2013. 版權所有。
Acer Iconia 使用手冊
機型：A1-810 / A1-811
本修訂版本：5/2013

Acer Iconia

機型：.....
序號*：.....
購買日期：.....
購買地點：.....

* 注意：參閱第 44 頁的「可以在哪裡找到序號 ID？」。

目錄

瞭解您的平板電腦	4	設定電子郵件應用程式	26
特色與功能.....	4	線上應用程式.....	26
產品註冊.....	4	播放音樂和影片	31
設定	5	多媒體播放.....	31
拆開平板電腦的包裝.....	5	管理聯絡人	32
瞭解您的平板電腦.....	6	使用相機和攝影機	35
使用平板電腦	10	相機圖示與指示器.....	35
為平板電腦充電.....	10	拍攝相片.....	36
首次開機.....	11	攝影機圖示與指示器.....	37
使用觸控式螢幕.....	12	拍攝影片.....	38
主畫面.....	12	進階設定	39
螢幕模擬鍵盤.....	18	無線與網路.....	39
編輯文字.....	19	裝置.....	40
關閉平板電腦.....	21	個人.....	42
連接裝置到平板電腦	22	系統.....	42
連接到 AC 電源.....	22	更新平板電腦的作業系統.....	43
插入 microSD 記憶卡 (選購).....	22	重設平板電腦.....	43
在平板電腦和個人電腦間傳輸檔案.....	22	常見問題和障礙排除	44
連接藍牙裝置.....	23	其他說明來源.....	45
配件.....	23	Life Image	46
連接網路	24	Life Image 主頁.....	46
管理 Wi-Fi 連線.....	24	規格	48
瀏覽網際網路.....	24	一般使用者授權合約	50
設定 Gmail.....	25		
撰寫電子郵件.....	26		

瞭解您的平板電腦

特色與功能

您的新平板電腦具備了最新、最方便使用的多媒體和娛樂功能。您可以：

- 連線至網際網路。
- 隨時存取電子郵件。
- 利用聯絡人和社交網路應用程式，隨時與好友保持聯繫。

產品註冊

第一次使用本產品時，建議您先完成產品註冊。完成註冊可以獲得許多好處，包括：

- 由專業的代表人員提供快速服務。
- 獲得成為 Acer 社群成員的資格：收到最新促銷通知、參與客戶調查。
- 收到來自 Acer 的最新消息。

趕快完成註冊，還有多項好處等著您！

註冊方式

若要註冊 Acer 產品，請造訪我們的網站：registration.acer.com。

您也可以透過點選**設定 > 個人 > 註冊**，來進行註冊。如需瞭解註冊可享有哪些好處，請參閱使用手冊。

收到您的產品註冊後，我們會寄一封含有重要資料的確認電子郵件給您，請將這封郵件存放在安全的地方。

設定

拆開平板電腦的包裝

您的平板電腦包裝於保護紙盒內出貨。請小心拆開紙盒，取出內容物。若以下物品遺失或損壞，請立即通知經銷商：

- Acer Iconia A1
- 設定海報
- USB 傳輸線
- AC 變壓器
- 保固卡

瞭解您的平板電腦

正面外觀

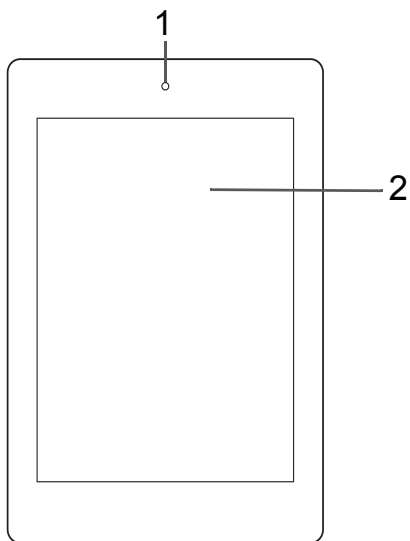

編號	項目	說明
1	正面相機	30 萬畫素相機，可視訊聊天和自拍。
2	觸控式螢幕	7.9 吋，1024 x 768 像素電容式觸控螢幕。

左和右面機器外觀

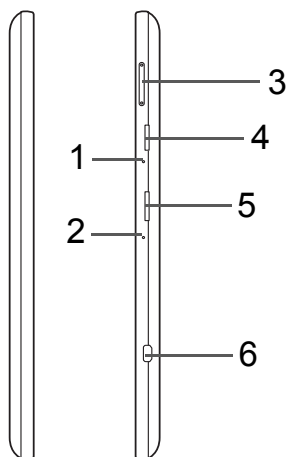

編號	項目	說明
1	麥克風	接收語音聊天和網路電話的音訊。
2	關機孔	用一根細小的物體 (例如迴紋針) 插入, 即可關閉平板電腦。
3	音量控制鍵	提高及降低平板電腦的音量。
4	microSD 記憶卡插槽	將 microSD 記憶卡插入插槽。參閱第 22 頁的「 插入 microSD 記憶卡 (選購) 」。
5	SIM 卡插槽 (選購)	可插入 3G SIM 卡以進行 3G 連線。 <i>插入 3G SIM 卡即可啓用 3G 通訊。</i>
6	Micro HDMI 連接埠	支援高清晰度數位視訊連線。

頂部外觀

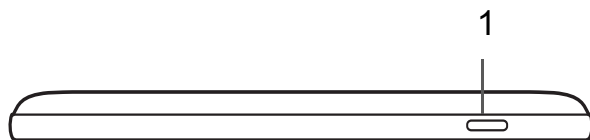

編號	項目	說明
1	電源鍵	長按可開啓平板電腦，短暫按下可開啓 / 關閉螢幕或進入睡眠模式；按住可關閉平板電腦。

底部外觀

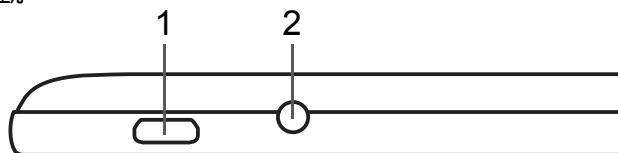

編號	項目	說明
1	Micro USB 連接埠	利用 USB 傳輸線連接到電腦。支援 OTG 功能，也可作為 AC 變壓器的充電連接埠。如需詳細資訊，請參閱第 10 頁的「為平板電腦充電」。
2	3.5 mm 耳機插孔	連接至耳機。

返回外觀

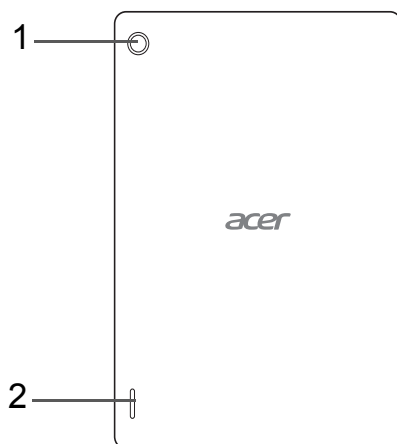

編號	項目	說明
1	背面相機	500 萬像素相機，可拍攝高解析度的影像與影片。
2	喇叭	播放音效。

使用平板電腦

為平板電腦充電

第一次使用平板電腦時，需要充電滿四小時。接著您就可以視需要為電池充電。

注意：充電器圖例僅供參考。實際組態可能有所不同。

組合電源變壓器

將轉換插頭插入電源變壓器主體，直到其卡入定位。

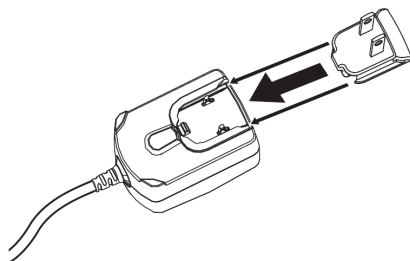

連接電源

插入平板電腦的電源接頭，然後將 AC 變壓器插入任何的 AC 插座。

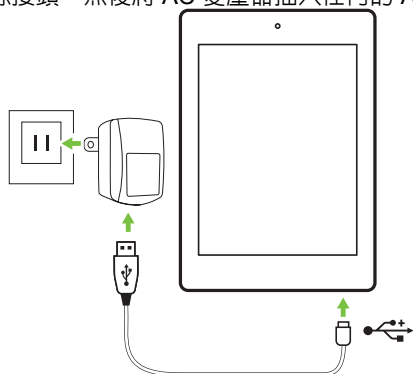

注意：平板電腦在充電期間或長時間使用後變熱屬於正常現象。

警告：只使用隨附的電源變壓器為平板電腦充電。

首次開機

若要啟動平板電腦，請按住電源按鈕直到您看到 Acer 標誌。等候平板電腦開機。平板電腦會先詢問您部分問題，然後才能開始使用。

若要開始，請選取您要的語言，然後點選**開始**。接著依照出現的其餘指示進行。

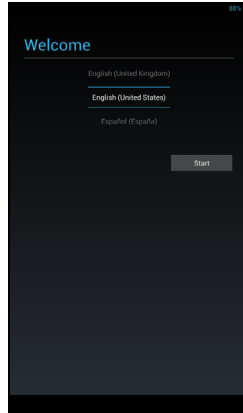

注意：如果平板電腦的螢幕關閉，則是進入睡眠模式。輕按電源按鈕可將之喚醒。如需詳細資訊，請參閱第 20 頁的「喚醒平板電腦」。

登入或建立 Google 帳號

如果您擁有網路連線，本平板電腦即可與 Google 帳號同步資訊。

您在開機期間建立或登入的帳號，可用來同步聯絡人清單、電子郵件、日曆和其他資訊。如果您沒有網際網路存取權，或想要日後再使用此功能，請點選**略過**。

重要：您必須登入 Google 帳戶才能使用 Gmail、Google Talk、Google 日曆和其他 Google 應用程式；例如從 Google Play 下載應用程式；備份設定到 Google 伺服器；以及在平板電腦上善用其他 Google 服務。

如果想要從其他使用 Android 2.0 (以上版本) 的裝置還原現有設定，您必須在設定期間登入 Google 帳號。如果您在設定完成之前仍未登入，將無法還原設定。

注意：如果您有多個 Google 帳號，例如有分為儲存私人用和公司用聯絡人的不同帳號，您還可以從帳號設定區段中存取及同步這些帳號。參閱第 42 頁的「多重 Google 帳號」。

使用觸控式螢幕

您的平板電腦可使用觸控式螢幕選取項目及輸入資訊。請使用手指來點選螢幕。

點選：觸碰一下螢幕可開啓項目及選取選項。

拖拉：將手指停留在螢幕上，並拖拉過螢幕選取文字及影像。

點選並按住：點選並按住一個項目，可查看該項目可用的動作清單。在彈出功能表中，點選要執行的動作。

捲動：若要向上或向下捲動畫面，只要用手指在畫面上往您想要捲動的方向向上或向下拖曳即可。

主畫面

平板電腦在啓動或從省電模式中喚醒時，都會顯示主畫面。此畫面可讓您快速存取部分資訊，還有小工具或捷徑方便您控制。這些顯示的資訊包括時間和氣象，也可能提供額外的控制項並直接存取應用程式。您的平板電腦上已預先安裝了部分的小工具，另外也可從 Google Play 下載更多的小工具。

主畫面已提供部分方便好用的控制項和資訊。



搜尋

若要搜尋應用程式、檔案或網際網路上的資訊，請點選左上角的 **Google** 圖示。



接者只需要輸入想要搜尋的文字，點選箭頭或 Enter 鍵即可搜尋網際網路，或點選清單中顯示的其中一個建議、應用程式或檔案。

語音搜尋

如果有語音搜尋可用，請點選麥克風，然後說出您的搜尋要求。

參閱第 25 頁的「語音搜尋」。



導覽

若要導覽選單和選項，左下角會顯示三個 (或更多) 圖示。



返回

點選此圖示可跳至上一頁，或回到上一層選單。此圖示在某些情況下會變成隱藏圖示 (例如在顯示鍵盤或最近使用過的應用程式清單時)。



主畫面

點選此圖示可直接回到主畫面。

最近開啓

點選此圖示可檢視最近開啓過的應用程式。點選應用程式將其開啓，或點選畫面任何地方返回主畫面。

延伸的主畫面

主畫面可延伸到初始主畫面兩側，以提供更多空間，讓您新增小工具或排序捷徑。若要檢視延伸的主畫面，請將手指向左或向右滑動。

總共有五個頁面可以使用，兩個在左側，兩個在右側。若要在任何畫面中變更或新增小工具，請參閱第 16 頁的「將主畫面個人化」。

應用程式選單

應用程式選單顯示平板電腦上可用的應用程式和小工具。

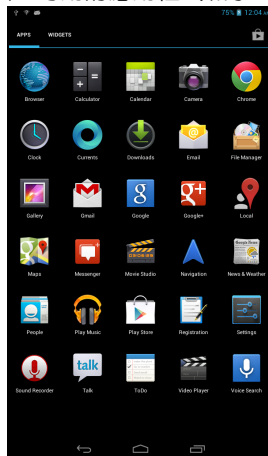

應用程式依照英文字母順序顯示。如果還有更多的應用程式，螢幕側邊會顯示第二個頁面的線框。將線框往螢幕中央滑動，即可切換頁面。

或者往左滑動查看更多應用程式。當您在應用程式的最後一頁時，往左滑動以查看平板電腦上可用的小工具。**參閱第 16 頁的「將主畫面個人化」。**

點選**購買**圖示以開啓 Google Play。

注意：所有影像僅供參考。平板電腦上安裝的應用程式可能與圖中所示的應用程式不同。

新增應用程式至主畫面

點選並按住圖示，即可將捷徑新增到其中一個主畫面。當您選取圖示時，會引導至最初的主畫面。您可拖曳選取的圖示到任何延伸主畫面。

狀態和通知區

狀態和通知區位在畫面右上角。

此區域包含許多不同的圖示，可顯示平板電腦的狀態，例如連線與電池狀態，以及其他事件通知圖示。



在通知區往下滑動以顯示左側與右側通知。通知會顯示目前的下載與媒體控制項，例如播放音樂時的「播放 / 暫停」及「下一首」。

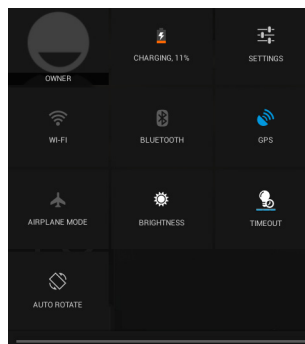
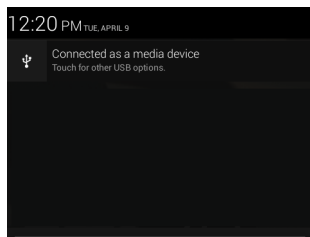





圖示	說明	圖示	說明
	鎖定 / 解除鎖定螢幕旋轉。		開啓「設定」功能表

狀態和通知圖示

連線圖示

圖示	說明	圖示	說明
	已連線到無線網路 (波紋表示連線強度)		藍牙已開啓
	飛安模式 (已中斷無線連線)		已連線到藍牙裝置

電池狀態圖示

圖示	說明	圖示	說明
	電池電量過低		電池電量全滿
	電池電量偏低		電池充電中
	電池已使用部分電力		

注意：若裝置電池過熱，您將被通知與建議關閉裝置。若您無法關閉，裝置將自動關閉。

通知圖示

圖示	說明	圖示	說明
	已設定鬧鐘		喇叭為靜音
	有新的 Gmail 訊息		平板電腦麥克風為關閉
	有新的 Google Talk 訊息		GPS 已開啓
	有近期活動		正在從 GPS 接收位置資料
	正在播放歌曲		正在同步資料
	SD 卡或 USB 儲存裝置已滿		同步已開啓
	平板電腦已透過 USB 連線到電腦		登入或同步時發生問題
	有可用的應用程式更新		正在上傳資料
	有可用的系統更新		正在下載資料
	虛擬私有網路 (VPN) 狀態		

將主畫面個人化

您可以在主畫面上新增或移除應用程式捷徑或小工具，也可以變更桌布，將畫面完全個人化。

新增或移除捷徑或小工具

若要新增捷徑或小工具，請點選主畫面中央下方的**應用程式**圖示。

應用程式功能表會可拖曳到主畫面上之應用程式的捷徑清單。

點選**小工具**來查看可新增到主畫面的小型應用程式和連結（如自訂捷徑、聯絡人或書籤）。小工具也就是小型的應用程式，它可以顯示持續更新的資訊，或是應用程式或特殊功能的快速捷徑。

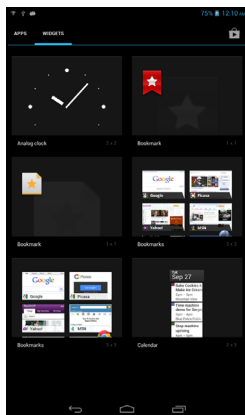

若要移動應用程式或小工具到主畫面，請點選並按住項目直到已選取。主畫面將會開啓。接著將項目拖曳到畫面上任何的空白區域。若要檢視有關應用程式或小工具的資訊，請將其拖曳到螢幕上方的圖示。

若要将項目移到其他的主畫面，請將項目拖曳到畫面邊緣，主畫面便會切換為該方向的畫面。將項目放入正確的位置後，放開項目。

調整小工具大小

大部分小工具可放大，讓您能給重要資訊更多的空間。將小工具放在主畫面後，點選並按住不動進行選取。會顯示四個菱形圖示在每一側，點選並拖曳菱形圖示直到小工具呈現正確大小。點選**返回**以結束設定。

注意：並非所有的小工具都可調整大小。

移除主畫面上的項目

若要移除主畫面上的項目，請點選並按住項目，直到畫面上方出現 **Remove** 選項。接著只要將項目拖曳到 **移除** 選項即可。



變更主畫面影像

在主畫面任一空白處點選並按住不動。您可以選擇一系列調整過格式的桌布、儲存在圖庫中的影像、選取的桌布，或是顯示動畫或互動式背景的即時桌布。

螢幕模擬鍵盤

當點選文字方塊要輸入文字時，就會出現螢幕模擬鍵盤。接著只要點選按鍵，即可輸入文字。

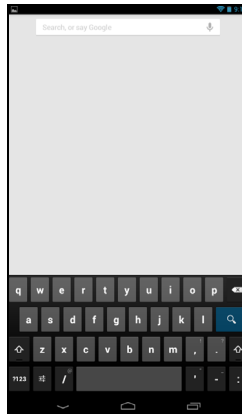

點選 **?123** 鍵可檢視數字和特殊字元，接著點選 **~\{** 按鍵則可檢視更多選項。點選並按住按鍵，可選取重音字母或相關符號等替代字元（若該鍵可使用）。根據應用程式及所需要的資訊，鍵盤配置可能稍微不同。

變更 Android 鍵盤設定

若要使用其他的鍵盤語言或變更設定，請點選**輸入選項**按鍵，接著選取**輸入語言**或**Android 鍵盤設定**。這些設定中包含自動校正，以及鍵盤音效。



預測文字或自動校正

Android 鍵盤提供預測文字輸入功能。在您點選文字的字母時，螢幕會顯示文字選項，該文字將會接續所點選字母的順序顯示，或顯示接近的符合文字，以修正錯誤。每按下一次按鍵，字詞清單都會隨之變更。如果出現您需要的文字，只要點選文字，即可將其插入文字中。

若要開啓或關閉 Android 鍵盤的預測文字，請點選**輸入選項**按鍵，然後點選**Android 鍵盤設定**。點選**自動校正**或**顯示校正建議**，然後選取其中一個選項。

編輯文字

您可以在部分應用程式中選取並編輯文字，像是您輸入文字欄位中的文字等。您可以剪下或複製選取的文字，並於稍後貼到同一個應用程式內，或貼到其他的應用程式。

注意：有些應用程式可能不支援文字選取，或只在特定區域提供支援。有些應用程式則提供特殊指令，以選取文字。

選取文字

若要選取想要剪下、複製、刪除或取代的文字：

1. 點選想要選取的文字。如果可以選取此文字，該文字下方會插入游標。



注意：游標指出輸入或貼上文字時的插入位置。

2. 點選並按住想要選取的文字或字詞。選取的文字便會反白，且每個選取項目後方都會出現一個索引標籤。

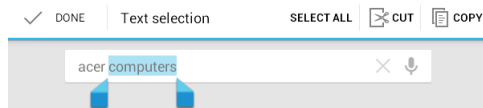

3. 拖曳索引標籤，即可展開或縮小選取的文字範圍，或點選**全選**。
4. 若要剪下或複製文字，請點選**剪下**或**複製**按鈕。

插入文字

若要輸入新的文字或加入複製的文字：

1. 點選想要選取的文字。如果可以選取此文字，該文字下方便會插入游標。

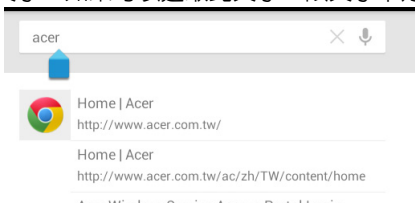

注意：游標指出輸入或貼上文字時的插入位置。

2. 如果游標不在所要的位置，只要將游標拖曳到正確的位置即可。

注意：如果您之前已複製（詳見於後）文字，請點選您要插入文字的地方。
貼上按鈕會短暫地顯示在游標下方。點選此按鈕可貼上文字。

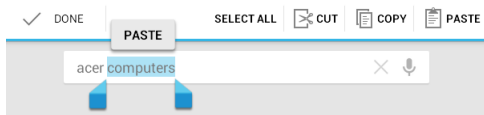

注意：若要取代文字，在文字上點兩下。文字上會顯示**貼上**按鈕。點選此按鈕可貼上並取代文字。

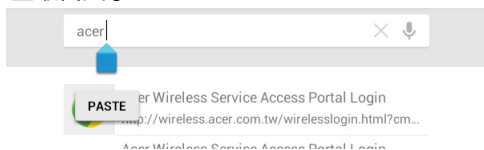

3. 修改文字：輸入、貼上或刪除文字。

4. 點選鍵盤上的 。

喚醒平板電腦

如果螢幕關閉，而且平板電腦的螢幕對任何的點選動作都沒有反應，此時表示其已鎖定並進入睡眠模式。

若要喚醒平板電腦，請按下電源按鈕。接著平板電腦便會顯示鎖定畫面。若要解鎖螢幕，請按下鎖定鈕並依照鎖定往圓圈右側。

此外，也可使用「Touch WakeApp」來喚醒平板電腦。如此一來您即可使用單手並將五指放在螢幕上來喚醒平板電腦，或是使用雙手並將雙手拇指放在螢幕上來喚醒平板電腦。

調整 Touch WakeApp 設定

1. 將**右側通知**列往下拉。
2. 點選 **Touch WakeApp** 圖示以顯示「手勢設定」選項。
3. 點選**開啓**以啓用想使用的項目。
4. 點選已啓用的項目 (採用雙手拇指或五指手勢) 以顯示應用程式清單。

注意：使用雙手拇指手勢時僅支援直向模式。請以雙手拇指按住平板電腦的螢幕邊緣，即可喚醒平板電腦。



5. 選擇您的應用程式並點選**確定**。

鎖定螢幕應用程式

若要啓動經常使用的應用程式，請按下鎖定按鈕並拖曳到圓圈左側的四個鎖定螢幕應用程式之一。這會解鎖平板電腦並立即開啓該應用程式。

注意：開啓應用程式 > 設定 > 鎖定螢幕應用程式，以變更這些應用程式。

安全性選項

若要提高安全性，您也可以設定在使用平板電腦前必須先輸入代碼或數字，例如：解鎖圖形 (要求必須以正確的順序點選連續的點)。開啓主畫面，然後點選**應用程式 > 設定 > 安全性 > 鎖定螢幕**。

注意：如果您忘記了解鎖圖形，請參閱第 45 頁的「解鎖圖形」。

關閉平板電腦

如果長時間不使用平板電腦，可將之關閉以節省電池電力。若要關閉平板電腦 (即使在鎖定中)，請按住電源按鈕一秒鐘。點選**關閉電源**並確認關機。若要強制關機，請按住電源按鈕四秒鐘。

連接裝置到平板電腦

連接到 AC 電源

參閱第 10 頁的「為平板電腦充電」。

插入 microSD 記憶卡 (選購)

您可以裝入 microSD 記憶卡，以擴充裝置的儲存空間。請確定將 microSD 記憶卡完全插入插槽。

注意：本平板電腦僅支援使用 FAT 或 FAT32 檔案系統的 microSD 記憶卡。

若要查看記憶卡容量，請進入 **應用程式 > 設定 > 儲存裝置** 中的 **外接式 SD 卡** 區段。

在平板電腦和個人電腦間傳輸檔案

可利用 USB 連線從個人電腦存取平板電腦和任何連接的儲存裝置。

連接到電腦以作為 USB 儲存裝置

在將平板電腦連接到電腦之前，請先將最新的 USB 驅動程式下載到電腦並完成安裝。如需最新的驅動程式，請造訪 www.acer.com：選取 **服務支援**、**驅動程式下載**。選取平板電腦的型號，接著選取 **驅動程式索引** 標籤，選取 **USB**，然後接受下載。

此動作可讓您使用電腦上的檔案總管與電腦互相傳送檔案。

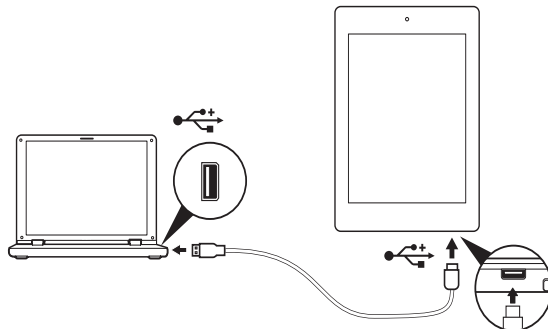

使用 micro USB 轉 USB 連接線，將 micro 端連接平板電腦，另一端則連接您的電腦。

過一段時間後，即可在電腦檔案總管將平板電腦的內部記憶體當成**可攜式裝置**來進行檢視。選取 **Acer Iconia Tab** 圖示來查看平板電腦的內部記憶體和任何適用於平板電腦的其他記憶體 (microSD 卡)。

連接藍牙裝置

目前僅支援 A2DP 立體聲耳機 (僅播放功能，不含麥克風)。請查看平板電腦的軟體更新，更新可能加入了對其他藍牙裝置的支援。

如需進入藍牙設定，請點選**應用程式 > 設定**，然後在無線與網路下點選**藍牙**。

開啓藍牙並點選**搜尋裝置**來掃描鄰近的裝置。

***注意：**請查看平板電腦的軟體更新，更新可能加入了對其他藍牙裝置的支援。參閱第 43 頁的「更新平板電腦的作業系統」。*

配件

如需完整的配件清單，請造訪 store.acer.com。

連接網路

管理 Wi-Fi 連線

如果您初次啓動平板電腦時未連線至 Wi-Fi 網路，或想要連線至新的網路，請點選**應用程式 > 設定 > Wi-Fi**，以管理連線設定。或者，點選畫面右下角的 Wi-Fi 狀態圖示。

如果 Wi-Fi 尚未開啓，請點選 **Wi-Fi 開啓** 開關，等待平板電腦偵測附近的網路。點選網路名稱，必要時輸入安全密碼。

瀏覽網際網路

若要用您的平板電腦來瀏覽網際網路，您必須連線到連上網際網路的網路。

使用瀏覽器

若要開始瀏覽，請在主畫面上點選 **Chrome** 圖示，或開啓應用程式選單，然後選取 **Chrome**。若要輸入網站網址，請點選頁面頂端的位址方塊。使用鍵盤輸入位址，然後點選**執行**。

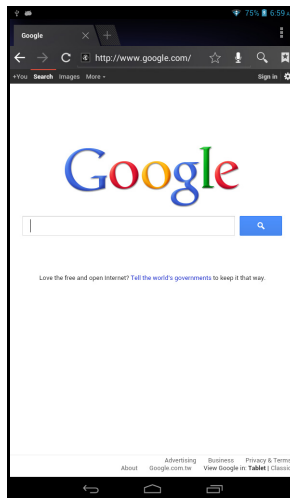

若要檢視瀏覽記錄、我的最愛或經常造訪的網站，請開啓瀏覽器，然後點選**執行**。 

您可以同時開啓多個索引標籤。頁面開啓時，按下**新增索引標籤**按鈕。只要點選畫面上方其中一個開啓的索引標籤，即可切換頁面。

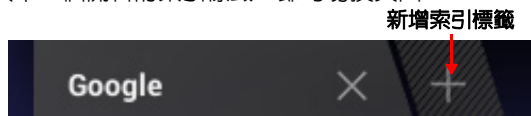

使用二指縮放動作可放大或縮小頁面。點選並按住網頁上的項目，可開啓上下文相關功能表。

語音搜尋

透過語音聲控，您可以傳送電子郵件、尋找位置的路線、搜尋網際網路，甚至也可以用自己的聲音傳送記事給自己。點選主畫面上的麥克風進行語音搜尋。出現**現在說話**提示時，請說出您的指令或查詢。

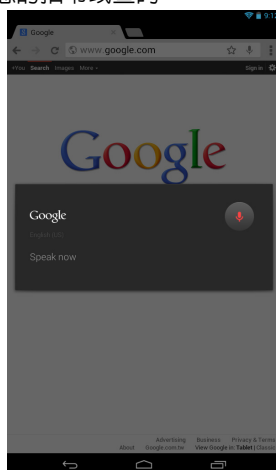

注意：語音搜尋僅適用於特定地區。

設定 Gmail

1. 確定平板電腦已連線至網際網路。
2. 在應用程式選單中點選 **Gmail**。

如果您未在初次啓動平板電腦時輸入 Gmail 帳號的地址和密碼，請依照指示進行。

注意：您需要有可用的 Google 帳號，才能使用 Gmail。

撰寫電子郵件

1. 確定平板電腦已連線至網際網路。
2. 開啓應用程式選單，然後點選 **Gmail**。
3. 點選**撰寫**圖示 (顯示於右)。
4. 輸入收件者的電子郵件地址、主旨和訊息。
5. 輸入完訊息後，請點選**傳送**。



設定電子郵件應用程式

電子郵件應用程式可用來存取大部分常見電子郵件供應商的電子郵件。只需要兩個簡單的步驟就可以完成大部分帳號的設定。開啓應用程式選單，再點選**電子郵件**，就可以開始設定存取您的電子郵件。





必要時，請輸入您的電子郵件地址，然後點選**手動設定**，以手動輸入參數。點選**下一步**，完成設定程序。

平板電腦具備合併收件匣功能，可從單一收件匣中檢視多個帳號的電子郵件。

線上應用程式

本平板電腦提供許多預先安裝的應用程式，這些程式多數可能需要某些形式的網際網路存取。

這些應用程式可能包括：*

項目	說明	
Google+	和朋友與家人保持連絡、個人化自己的基本資料，以及更多 Google 的社群網路服務。	
Google Now	藉由顯示正確的「卡片」取得您所需的重要資訊 (例如：當您準備下班時，取得目前的交通狀況)。	
Google 定位	在 Google 地圖上檢視好友的所在位置。	
Life Image	本應用程式能將您的圖片和影片編寫成一本故事書。	

項目	說明	
本地	在 Google 地圖上檢視想去的地方和當地的商業活動。	
地圖	使用 Google 地圖，找出方便好用的導航路線。	
Messenger	使用此訊息服務從 Google+ 帳號傳送文字給個人或聯絡人群組。	
導覽	詳細路線導航，還包括即時路況、多重顯示圖層和文字轉語音功能，可帶您前往想去的地方。	
聯絡人	使用此聯絡人管理程式，組織生活中的人員，它會與 Google 郵件帳號同步。	
Talk	使用文字、語音和視訊與好友進行即時通訊。	
YouTube	檢視使用者的影片，並在 YouTube 上分享和進行評論。	

* 注意：安裝的應用程式將依地區而有所不同。

Google Play

注意：Google Play 不一定適用於所有的國家和地區。

注意：您必須有可用的 Google 帳號，才能使用 Google Play。第一次使用 Google Play 時，您必須先詳讀並接受服務條款。

點選主畫面或應用程式選單中的 **Play Store**，即可開啓 Google Play。您可以在這裡找到許多附加程式和應用程式，用來擴充平板電腦的功能。

注意：Google Play 的內容和設計會依區域而不同。例如，在某些區域您也可瀏覽和購買電影、書籍雜誌或音樂。更新可能會隨時新增類別或變更導覽 Google Play 的方式。

注意：為了取得最佳使用體驗，建議您不要下載使用 3D 圖形的應用程式。您可以依類別來瀏覽 Google Play，或點選搜尋圖示，以搜尋特定的應用程式。

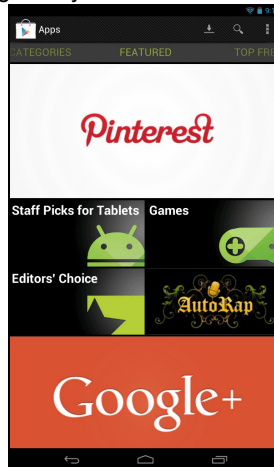

選取應用程式之後，點選**安裝**按鈕，開始下載並安裝應用程式。螢幕上會顯示應用程式需要存取哪些服務（聯絡人資訊、無線存取、GPS 等），才能正常執行功能。如果這些服務都正常無誤，請點選**接受並下載**繼續安裝。

您可從應用程式頁面和平板電腦狀態區持續追蹤下載進度。

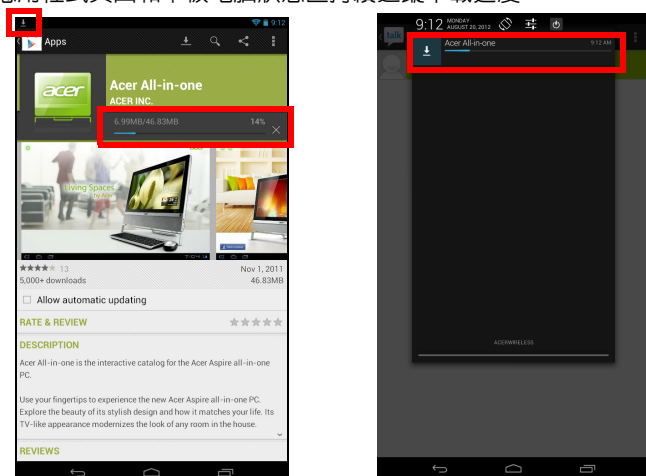

重要：某些應用程式可能需要先付費，才能繼續下載。您必須擁有 **Google Checkout** 帳號，才能支付這些應用程式的費用。

使用下載的應用程式

下載並安裝應用程式之後，您便能從應用程式選單的**應用程式**或**小工具**區段中找到這些應用程式。

部分應用程式也同時提供應用程式和小工具，或只提供小工具（沒有應用程式圖示）。**參閱第 16 頁的「將主畫面個人化」。**

解除安裝下載的應用程式

下載並安裝應用程式後，若要從**應用程式**功能表將應用程式解除安裝，您也可以按住應用程式圖示，然後將圖示拖曳到主畫面左上角的**解除安裝**垃圾桶圖示。

注意：從主畫面刪除應用程式只會刪除捷徑。**參閱第 17 頁的「新增或移除捷徑或小工具」。**

或者，可以進入應用程式選單中的**設定**，然後選取**應用程式**。接著點選想要解除安裝的應用程式，點選**解除安裝**，然後確認。

Google Talk

注意：Google Talk 不一定適用於所有的國家和地區。

注意：您需要有可用的 Google 帳號，才能使用 Google Talk。

點選應用程式選單中的 **Talk**，開啓 Google Talk。此處會顯示連接至 Google Talk 服務的聯絡人清單。點選聯絡人，即可開啓即時通訊工作階段。連線之後，還能開啓視訊即時通訊工作階段。

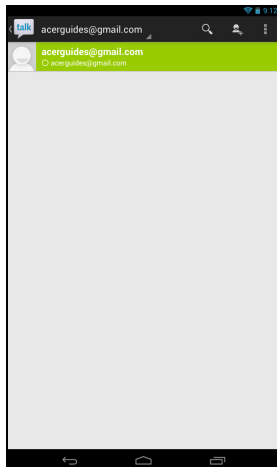

播放音樂和影片

多媒體播放

平板電腦安裝許多程式，可讓您享受多媒體內容。

播放音樂

您可以使用**播放音樂**來聆聽所下載或從電腦、USB 磁碟機、大量儲存裝置等複製的音樂和其他的音樂檔。

點選**應用程式** > **播放音樂**以開啓應用程式。

注意：透過輕微改變螢幕方向，控制瀏覽播放音樂顯示方式（例如：直向或橫向瀏覽）。

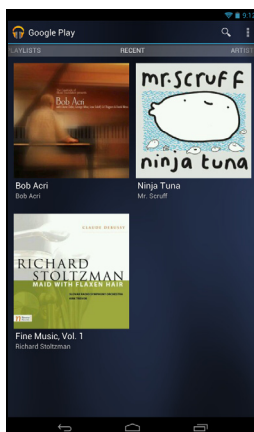

點選**選單**按鈕、**全部隨機播放**封面可隨機播放選取的音樂，或點選專輯檢視曲目清單。點選播放符號或曲目，即可開始播放。點選左上角的音樂圖示，可返回前一個檢視畫面。

左右滑動可變更音樂顯示方式。

根據選項的不同，音樂媒體櫃會顯示專輯封面方格或曲目清單。

注意：在播放音樂時可以返回主頁面。目前的曲目會伴隨基本音樂控制功能以彩帶狀態顯示。參閱第 14 頁的「狀態和通知區」。

管理聯絡人

平板電腦具備電話簿功能，可讓您將聯絡人資訊儲存至內部記憶體或 Google 帳號。

在主畫面或應用程式選單中點選**聯絡人**，以檢視您的聯絡人。

如果您的平板電腦尚未儲存任何的聯絡人，您可以同步 Google 帳號的聯絡人、從聯絡人資料檔 (vCard 或 csv) 匯入聯絡人，或新增聯絡人。

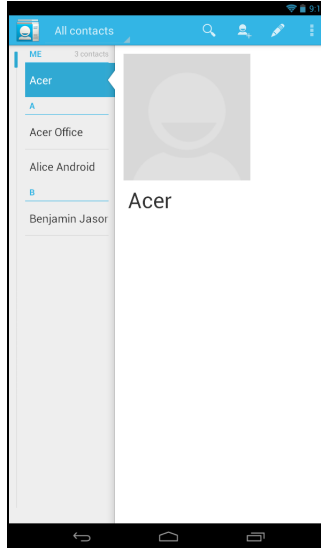

如果您有可用的 Google 帳號，且該帳號包含聯絡人，那麼您的聯絡人便會自動同步。參閱第 42 頁的「同步」。

匯入聯絡人

點選**選單**按鈕，然後選取**匯入 / 匯出**。點選描述聯絡人儲存位置的選項。找到聯絡人後，確認將聯絡人匯入新群組。



新增聯絡人

點選**新增**，以新增聯絡人。如果您有多個帳號，則會詢問您要將聯絡人儲存到哪個帳號。聯絡人會與該帳號同步。

現在您可以編輯新的聯絡人項目。



編輯聯絡人

如果開啓新的或現有的聯絡人，您可以為該聯絡人輸入資訊：

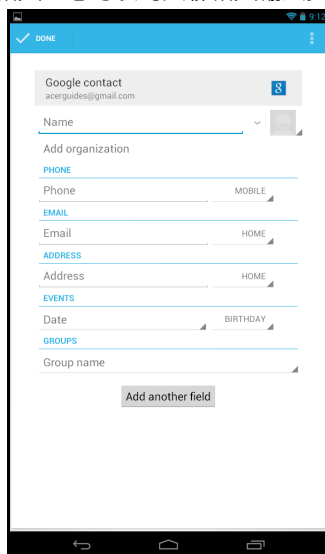

只要點選方塊，接著輸入合適的資訊。按一下名稱項目旁的箭頭可檢視選項，包括可新增名稱前置詞或拼音名的選項。

若要輸入多個項目，例如手機和住家電話號碼等不同的項目，請點選 + 符號，以建立第二個項目。點選 - 符號，則可移除項目。

點選**新增其他欄位**，可顯示更多類別。

若要指派影像給聯絡人，請點選人形輪廓，接著從平板電腦的圖庫中選取影像（出現要求時，請選取**圖庫**）。此外也可以拍攝新的相片，然後加以裁切。

點選**完成**（左上角），以完成並儲存聯絡人。

祕訣：請依據網路類型來設定電話號碼，這將決定部分的功能。像是有些應用程式可能需要只能在行動網路上使用的功能，因此只能辨識「行動電話」號碼。

開啓聯絡人

若要檢視為聯絡人儲存的資訊，請點選左側清單中的聯絡人姓名。

點選項目（例如電子郵件地址），開啓連結至該項目類型的應用程式。例如，點選電子郵件地址可開啓 **Gmail** 應用程式。

若要新增或變更資訊，請點選鉛筆圖示。

點選**完成**儲存變更，或點選**取消放棄**變更。



加註星號的聯絡人

您可以為聯絡人加上星號，如此便能快速存取我的最愛聯絡人。先開啓聯絡人，接著點選聯絡人姓名旁的星號。點選**所有聯絡人**，然後選取已加星號，便只會看見我的最愛聯絡人。

在電腦上編輯聯絡人

如果您已同步 Google 帳號和聯絡人，就可以使用電腦來存取並編輯聯絡人清單。在電腦上開啓網際網路瀏覽器，然後前往 contacts.google.com。登入帳號，接著選取清單中的聯絡人，並進行編輯；當您下次將平板電腦與電腦同步時，這些變更也會套用到平板電腦的聯絡人清單中。

警告：在進行任何變更之前，請先將您的聯絡人備份起來。點選**選單**按鈕，然後選取匯入 / 匯出。接著您就可以將聯絡人清單匯出到平板電腦上的內部記憶體，或依據安裝的應用程式選擇其他選項。



使用相機和攝影機

您的平板電腦配備了前數位相機與後數位相機。本單元將詳細說明使用平板電腦拍攝相片與影片的步驟。

注意：您只能將相片和影片儲存到內部記憶體，而無法儲存到外接式 USB 儲存裝置。





若要啟動相機，請開啓應用程式選單，然後點選**相機**。

相機圖示與指示器









點選右側的「○」以顯示相機選項。

在拍攝相片或影片後，將視窗從右邊滑動到左邊，即可檢視影像或影片。

圖示	說明
	拍攝相片 拍攝相片後，點選右上角的縮圖來檢視和分享相片。
	選項 點選以查看相機選項。
	攝影機模式 切換到攝影機。
	相機模式 切換到相機。
	全景 進入全景模式可讓您拍攝大區域範圍的圖片。

相機選項

圖示	說明
	<p>分享</p> <p>選擇您偏好的社交網路，以分享您的相片和影片。</p>
	<p>前 / 後相機開關</p> <p>切換前後相機。</p>
	<p>白平衡</p> <p>變更色彩平衡，使其符合光線：自動、白熾燈、日光、螢光燈或陰天。</p>
	<p>選項</p> <p>點選以查看相機選項。</p>
	<p>曝光</p> <p>增加或減少影像曝光度：+1, 0, -1。</p>
	<p>相機設定</p> <p>啟動或變更特殊設定：儲存位置、圖片大小、對焦模式、儲存來源和還原預設。</p> <ul style="list-style-type: none"> • 訂定位置 (來自 GPS) 是否儲存在影像資訊中。 • 設定影像解析度 (VGA 或 QVGA)。
	<p>關閉選項</p> <p>點選以關閉相機選項。</p>

拍攝相片





1. 確定您已根據個人偏好設定上述的選項。
2. 對拍攝主體構圖，拿穩您的平板電腦。
3. 點選相機圖示可拍攝相片。

在拍攝相片後，將視窗從平板電腦的右邊滑動到左邊，即可檢視影像。

攝影機圖示與指示器







點選攝影機圖示，即可切換為攝影機模式。

圖示	說明
	開始 / 停止錄影
	攝影機模式 切換到攝影機。
	相機模式 切換到相機。
	全景 進入全景模式可讓您拍攝大區域範圍的圖片。

攝影機選項

調整攝影機選項以取得最佳影像：

圖示	說明
	選項 點選以查看攝影機選項。
	前 / 後攝影機開關 切換前後攝影機。

圖示	說明
	白平衡 變更色彩平衡，使其符合光線：自動、白熾燈、日光、螢光燈或陰天。
	攝錄影機設定 啓動或變更特殊設定：儲存位置、儲存來源和還原預設。 • 訂定位置 (來自 GPS) 是否儲存在影片資訊中。
	關閉選項 點選以關閉攝影機選項。

拍攝影片

1. 確定您已根據個人偏好設定上述的選項。
2. 點選錄影圖示開始錄影。
3. 再次點選錄影圖示，即可停止錄影。

支援的格式

類型	格式
影像	JPEG
影片	H.264 BP、MPEG-4 SP、H.263
音效	AAC-LC、AMR-WB、AMR-NB

檢視相片和影片

在拍攝相片或影片後，會自動進行儲存；通常儲存到內部記憶體。您可從視窗右邊滑動到左邊以進行檢視。或者，開啓應用程式選單，然後點選**圖庫**，再點選**相機**。選取想要檢視的相片或影片 (影片上會標示一個小的播放符號)。您可以在圖庫中使用各種服務來分享檔案。點選**選單**，再點選**分享**。

注意：分享的選項會依據檔案類型而不同。

注意：此裝置支援最高 720p 視訊播放。

進階設定

從應用程式選單存取設定。點選**應用程式**，再點選**設定**。

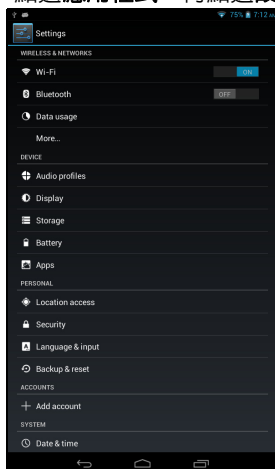

無線與網路

啓動或停用連線

點選**應用程式 > 設定**，然後在**無線和網路**下，每個連線皆有控制連線的開啓 / 關閉開關。點選項目以管理連線設定。

或者，使用狀態列的右側來管理連線設定。

調整藍牙設定

您可以使用藍牙，在平板電腦與其他行動裝置間交換資訊。

藍牙連線

如需進入藍牙設定，請點選**應用程式 > 設定**，然後在**無線與網路**下點選藍牙。您可以在此畫面開啓或關閉藍牙、設定平板電腦名稱及可搜尋性。點選**尋找裝置**，掃描鄰近的裝置。

若要連線到裝置，請點選可用裝置清單中的裝置。您可能必須同時在兩個裝置上輸入 PIN 碼，以建立連線。

注意：目前僅支援 A2DP 立體聲耳機 (僅播放功能，不含麥克風)。請查看平板電腦的軟體更新，更新可能加入了對其他藍牙裝置的支援。

數據使用量

「數據使用量」區段顯示已有多少數據傳送至平板電腦，包括總數和每個應用程式。此資訊在您使用計量服務時很有用。

讓平板電腦進入飛安模式

您可以進入飛安模式 (亦稱為飛航模式)，以關閉網路和藍牙功能，如此便能在飛行時使用平板電腦。請洽航空公司，確認飛行時可使用手持裝置。

在起飛與降落時關閉平板電腦，以免干擾飛機的電子系統。

注意：啓動飛安模式時，狀態區會出現 ✈ 圖示。

若要開啓或關閉飛安模式，請點選**設定**，然後在**無線和網路**下點選**更多 ... > 飛安模式**。

虛擬私有網路 (VPN)

此選項可讓您連線至私有網路，如安全工作或辦公室環境。

若要新增 VPN 網路，請點選**設定**，然後在**無線和網路**下點選**更多 ... > VPN > 新增 VPN 網路**來新增 VPN。

裝置

聲音

您可以使用平板電腦旁邊的音量按鈕調整平板電腦音量。或者，也可以點選**應用程式 > 設定 > 聲音**來調整平板電腦的聲音設定。

項目	說明
音量	設定媒體、鬧鐘和通知的音量。
預設通知	設定通知的鈴聲。
觸碰聲音	選取畫面上的項目時播放聲音。
螢幕鎖定聲音	在鎖定和解鎖螢幕時播放聲音。

顯示器

您可以點選**應用程式 > 設定 > 顯示**來調整平板電腦的螢幕設定。

項目	說明
亮度	調整螢幕亮度。
桌布	設定主畫面背景影像。
睡眠	設定螢幕關閉前的延遲時間。
字型大小	設定字型大小，以讓更多文字可見，或讓文字更易於閱讀。

秘訣：您可以從畫面上方的通知區域啟用或停用畫面旋轉功能。

應用程式

關閉應用程式

若要關閉使用中的應用程式，請進入**設定 > 應用程式**。點選執行中標籤，然後點選想要關閉的程式。選取**停止**，關閉程式。

解除安裝應用程式

您可以移除安裝在平板電腦上的程式，以釋放更多的儲存記憶體。從應用程式選單中點選並按住程式圖示，然後將圖示拖曳到左上角的**解除安裝**區。

注意：您無法解除安裝預先載入平板電腦的應用程式。

或者，可以進入**應用程式 > 設定**，然後選取**應用程式**。接著點選想要解除安裝的應用程式，點選**解除安裝**，然後確認。

警告！除非您已熟悉 Android 作業系統，否則請勿移除程式。

個人

同步

您可以在平板電腦上設定許多應用程式的同步選項，也可以設定每個帳號要同步哪些類型的資料。

像是聯絡人、Gmail 和日曆等部份的應用程式可以同步多個帳號的資料。但其他應用程式則只能同步您在登入平板電腦時輸入的第一個 Google 帳號的資料，或與該應用程式特別相關的帳號資料。

針對聯絡人或日曆等部份應用程式，您在平板電腦上進行的所有變更也會同步到網際網路上的同步副本。其他應用程式則只會從網際網路上的帳號複製資訊；您無法直接變更平板電腦上的資訊，只能變更儲存在網際網路帳號中的資訊。

若要管理各個帳號的同步，請點選**應用程式 > 設定 > 「帳號」**。

像是 Gmail 和日曆等部份的應用程式都會擁有其他同步設定。開啓應用程式，接著點選**選單**按鈕（三個圓點），然後點選**設定**。



多重 Google 帳號

如果您有多個 Google 帳號，例如有分為儲存私人用和公司用聯絡人的不同帳號，您還可以從帳號設定區段中存取及同步這些帳號。請點選**應用程式 > 設定 > 新增帳號**。

變更語言和文字選項

點選**應用程式 > 設定 > 語言與輸入**可設定位置和語言輸入偏好設定。

系統

設定日期與時間

若要設定日期和時間，請點選**應用程式 > 設定 > 日期和時間**。

祕訣：如果您經常旅遊，或居住在使用日光節約時間的地區，而且擁有行動網路存取，請啟動此選單中的**自動調整日期和時間**。平板電腦便會根據從網路取得的資訊來設定日期和時間。

設定鬧鐘

您的平板電腦上已有兩個預先定義的鬧鐘。若要新增或編輯鬧鐘設定，請點選應用程式選單中的**時鐘**，然後點選**設定鬧鐘**。

點選**新增鬧鐘**以建立新鬧鐘，或點選預設鬧鐘旁的核取方塊，將其開啓或關閉。點選預設鬧鐘，即可進行編輯。您可以：

- 開啓或關閉鬧鐘。
- 設定鬧鐘時間。

- 設定鬧鐘的重複日期。
- 設定鈴聲。
- 啓用或停用震動。
- 設定標籤 (例如名稱)。

更新平板電腦的作業系統

本平板電腦可以下載並安裝系統更新，以加入對新裝置的支援能力，或擴充軟體選項。

若要檢查更新，請點選**應用程式 > 設定 > 關於平板電腦 > 系統更新 > 立即檢查**。

注意：根據網路速度的不同，下載新軟體可能需要長達 40 分鐘的時間。在系統升級期間請勿按下電源鍵或重開按鈕，或是以任何方式存取平板電腦，以避免軟體安裝失敗。

重設平板電腦

若按下按鈕或點選畫面時平板電腦無回應，您可能需要執行重設程序。若要重設平板電腦，請使用如同迴紋針粗細般的物體來按下電源鍵上方的隱藏式重設按鈕。

注意：使用重設孔重設裝置時，必須按下電源鍵才能再次啓動平板電腦。

以初始狀態開機

以初始狀態開機的動作會將平板電腦恢復為出廠設定值。

警告！這個動作會移除平板電腦上的所有個人資訊、已儲存的聯絡人，以及您安裝的程式。

從應用程式選單中開啓**設定**，接著點選**備份和重設 > 出廠資料重設**；點選**重設平板電腦**，然後點選**全部清除**將平板電腦格式化。

常見問題和障礙排除

本單元將列出在使用平板電腦時，可能會出現的常見問題，並提供這些問題的回答及解決方案。

類別	問題	接聽
音效	為何裝置不會發出聲音？	若將耳機插入裝置，喇叭就會自動關閉。因此請取下耳機。 檢查裝置的音量設定值是否設定為靜音。 檢查音量控制項是否調整為最低的設定值。
記憶體	為什麼容量少於 1 GB？	會保留小部分記憶體用於系統安全性。
多媒體檔案	為何我無法觀看圖片檔案？	您可能正在觀看不支援的影像格式。請參閱第 38 頁的「支援的格式」，取得更多資訊。
	為何我無法觀看影片檔案？	您可能正在觀看不支援的影片格式。請參閱第 48 頁的「多媒體」，取得更多資訊。
	為何我無法播放音樂檔案？	您可能正在播放不支援的檔案格式。請參閱第 48 頁的「多媒體」，取得更多資訊。
系統資訊與效能	如何檢查裝置的作業系統版本？	點選 應用程式 > 設定 > 關於平板電腦 ，檢查作業系統版本（核心 / 建置版本）及其他硬體和軟體的資訊。
	可以在哪裡找到序號 ID？	點選 應用程式 > 設定 > 關於平板電腦 > 裝置資訊 。
電源	裝置無法開機。	電池可能已沒電。請進行充電作業。請參閱第 10 頁的「為平板電腦充電」，取得更多資訊。
儲存裝置	如何查看記憶體的状态？	若要查看儲存裝置的狀態，請進入 設定 > 儲存裝置 。
	當裝置內部儲存空間已滿或將滿時要怎麼辦？	您可能需要刪除已安裝的應用程式，或將媒體檔案移動到 microSD 卡。

類別	問題	接聽
解鎖圖形	我忘記了我的解鎖圖形。	<p>5 次輸入錯誤後，您可重設解鎖圖形。 請點選忘記圖形了嗎？，然後輸入您 Google 帳號的使用者名稱和密碼。</p> <p>注意：您必須在平板電腦上設定有效的 Google 帳號和網際網路連線。</p> <p>如果此選項無法使用，請聯絡當地的 Acer 服務中心。</p>
過熱	平板電腦在充電或長時間操作後會有變熱的現象。	<p>裝置在充電時溫度上升屬於正常現象。充電完成後，裝置就會回復到正常溫度。平板電腦在長時間使用後變熱屬於正常現象，例如觀看影片或玩遊戲後。</p> <p>所有的 Acer 平板電腦在出廠前均經過嚴格測試。</p>

其他說明來源

主題資訊：	請參閱：
關於平板電腦的最新資訊	www.acer.com
服務需求	support.acer.com

Life Image



Life Image 應用程式可彙整您的回憶，創造屬於您的拼貼藝術，讓您的相片和影片生氣盎然，進而在檢視時提供更棒的體驗。

若要啟動 Life Image，請開啓應用程式功能表，然後點選 **Life Image**。

Life Image 主頁



圖示	說明
	相機 拍攝新的相片。
	攝影機 拍攝新的影片。
	圖庫 從圖庫新增相片。
	記事 新增記事。
	空白空間 新增空白空間。

圖示	說明
	活動 新增活動。
	編輯 / 瀏覽 讓使用者可以編輯圖片與影片，或是進行瀏覽。
	設定 其他設定包括：範本、搜尋、前往、備份至 SD 卡、從 SD 卡還原、設定。

規格

效能

- MediaTek 1.2 GHz 四核心處理器
- 系統記憶體：
 - RAM：1 GB
 - 8 或 16 GB 的快閃記憶體

Google Android™ 作業系統

顯示器

- 7.9 吋 XGA TFT LCD 電容型多點觸控式螢幕
- 採用 IPS 技術且解析度為 1024 x 768 的顯示器

注意：在此提及包含其各自公司的所有品牌和產品名稱的商標，並僅用於說明或識別產品。

多媒體

- 單音喇叭
- 內建麥克風

支援的格式：

類型	格式
錄音	AAC-LC、AMR-WB
播放聲音	AAC-LC、AAC、AAC+ (非 raw AAC)、AMR-NB、AMR-WB、MP3、OGG Vorbis、WAV
錄影	H.264 BP, MPEG-4 SP, H.263 BP
播放影片	H.264 BP, H.264 MP, H.264 HP, MPEG-4 SP, H.263 BP

USB 接頭

- Micro USB 連接埠

電源

- DC 電源輸入 (5.35 V, 2 A)

連線

- 藍牙 4.0
- WiFi IEEE 802.11b/g/n
- GPS

相機

- 前視訊相機
 - 30 萬像素
 - 固定焦距
- 背面相機
 - 500 萬像素

擴充

- microSD 記憶卡插槽 (最高 32 GB)

電池

- 可充電式鋰電池：18.6 W

注意：使用系統資源所造成的耗電量，會影響電池運作的時間長度。例如持續使用背光或耗電的應用程式，會縮短電池在兩次充電間的使用壽命。

尺寸

高度	208.7 mm
寬度	145.7 mm
厚度	11.1 mm
重量	WiFi：410 g，3G：430 g

環境

溫度

操作中：0 °C 至 35 °C

非操作中：-20 °C 至 60 °C

溼度 (非冷凝狀態)

操作中：20% 至 80%

非操作中：20% 至 80%

一般使用者授權合約

重要 - 請仔細閱讀：本一般使用者授權合約（以下簡稱「合約」）針對您（不論個人或法人），與 Acer 包括其關係企業（以下合稱「Acer」）之間，協定授權使用「Acer」、「Gateway」、「Packard Bell」或「Emachines」指定品牌之合約內附的軟體（不論是 Acer 或 Acer 供應商所提供的），包括任何關於媒體、印刷品及相關電子檔（以下簡稱「軟體」）。與任何其他產品或主題相關的合約或協議並不在本合約意指或引射範圍。透過安裝附加軟體之一部或全部，您同意接受本合約之條款與條件的約束。如果您未完全同意本合約上的所有條款與條件，請勿繼續安裝程式，並立即刪除所有裝置上任何已安裝的附加軟體檔案。

如果沒有合法的有效授權軟體複本，則您未被授權安裝、複製或以其他方式使用本軟體，也不具任何此合約所授予的權利。

本軟體已受到美國法律、國際著作權法，以及其他智慧財產權法與條約之保護。本軟體僅授權而非賣斷。

使用權之授予

Acer 針對本軟體授予您下列非獨佔且不可轉讓的權利。按照本合約，您可以：

1. 僅在一台特定裝置上安裝及使用本軟體。在任何其他的裝置上使用本軟體，都需要分別授權。
2. 僅為備份或存檔的用途而複製本軟體（僅限一份）。
3. 如果您收到的檔是電子檔，僅能對本軟體附加的電子檔印出一份紙本。

限制

您不可以：

1. 以本合約中未授權的方式使用本軟體。
2. 將本軟體租給任何第三方。
3. 對本軟體進行全部或部分的修改、調整或翻譯。
4. 逆向工程、觸碼或反組譯本軟體，或者根據本軟體創作任何衍生作品。
5. 將本軟體與其他任何程式合併，或者不是您個人使用的修改。
6. 除非您事先以書面通知 Acer，將本軟體完整（不可為部分）轉讓給第三方，且您不再保有本軟體的複本，同時該第三方接受本合約之條款約束，否則本軟體不得出租或以其他任何方式提供給第三方使用。
7. 移轉您在本合約下之任何權利給任何第三方。
8. 違反相關出口法令將本軟體出口或 (i) 銷售、出口、再出口、移轉、處分其上之技術性資料揭露給法令禁止出口對象，包括美國法令禁止出口之特定自然人或法人單位（包括但不限於古巴、伊朗、北韓、蘇丹及敘利亞）；或 (ii) 將本軟體用於美國法律或法規禁止之任何用途。

支援服務

Acer 不負責為本軟體提供技術或其他支援。

Acer 線上更新服務

特定軟體內含允許在裝置自動下載和安裝更新軟體的 Acer 線上更新服務。當您安裝本軟體時，即視同同意 Acer（或其授權者）得自動偵測您裝置當前使用之軟體版本，並同意接受我們提供之自動安裝升級服務。

所有權及著作權

關於本軟體及其衍生之副本或衍生著作上之名稱、所有權及其它智慧財產權等均為 Acer 或 Acer 授權人或供應商（若有的話）所專有。您並未擁有且未獲得任何此軟體（包括您所複製或修改的版本）之所有權或相關的智慧財產權。透過本軟體所取得之內容中名稱及相關的權利系為相關所有人所有，且可能由相關法律保護。本軟體授權並未提供您關於此類內容之各項權利。您應同意：

1. 不得自本軟體上移除任何著作權或其他智慧財產權的標示；
2. 重製所有類似的標示在任何您製作的副本上；且
3. 避免任何此軟體未經授權之複製。

商標

本合約並未授予您任何與 Acer 及 Acer 授權人或供應商相關的商標或服務標誌之權利。

除外擔保責任

在相關法令所允許的最大程度內，Acer、其關係企業及其授權人謹於本合約所載之條款內承擔實質瑕疵擔保責任，非本合約所載之條款或其他的保證及條件，不論明示、默示或法令規定，包括但不限於任何默示的保證、責任或商品性的條款，或者符合於特定用途或正確性，或反應之完整性或結果，或技術是否完美、或是否有病毒、或是否有過失，以及對本軟體相關支援服務之供應或錯誤不予擔保。同時，亦對本軟體上之所有權、用益權、佔有權、相關性說明或不侵權亦不予以任何擔保。

排除意外、後果性及其他特定損害責任

在相關法令允許的最大程度內，Acer、Acer 供應商或 Acer 的授權人將不負責任何特別的、意外的、非直接性的、懲罰的，或後果性損害（包括但不限於營利或洩密之損失，或因為營運中斷、或人員傷害、或隱私權之損害、或違反法定義務未為合理的注意或誠信或過失，或任何金錢上或其他方面的損害，或因為使用或無法使用本軟體，關於支援服務之提供或無法提供，不論基於過失或侵權（包含疏忽）嚴格的責任、違約或違反 Acer 或其供應商或授權人於此之擔保，不論 Acer 及其供應商和授權人事先已預料此類損害發生的可能性。

有限責任賠償聲明

不論您在上述何種事由所發生（包括但不限於所有上述之直接或一般性）的損害，Acer、其供應商及其授權人對您所有的補償責任將以您實際支付本軟體之買賣費用額度為上限。倘若任一救濟方式無法達到求償之目的，前述關於限制責任、排除損害及除外擔保聲明（包含上述各聲明）等仍應於準據法所允許之範圍內繼續適用。倘若準據法不允許請求前述關於意外的或後果性損害有限責任時，本條亦不適用。

終止

在未影響任何其他權利下，倘若您未遵守本合約的任何條款及條件，Acer 將立即終止此合約。

在該等情況下，您必須：

1. 停止使用本軟體；
2. 將本軟體原版或任何相關複製品銷毀或交還給 Acer；且
3. 將曾經安裝在裝置上的本軟體刪除。

所有本合約提及的除外擔保責任的聲明及有限責任賠償聲明等，在本合約終止後，依然持續有效。

一般條款

本合約代表關於您與 Acer 間就本軟體之授權使用，並取代任何之前當事人間已作之協議、溝通、提議及表述，同時優先適用於任何引用、命令、確認或類似通訊的衝突或附加條款。本合約僅在雙方簽名之版本上修改方為有效。如果本合約之任何條文經有權範轄法院認定與應適用之法令相衝突時，則該條文應於準據法所允許之範圍內繼續適用，而其餘條文仍保留完整效力。

適用特定第三方軟體及服務的其他條款

Acer 授權人或供應商在此所提供的軟體（「第三方軟體」）僅供您個人、非商務性的使用。您不得將第三方軟體拿來做任何可能損害、致負擔過重等影響各 Acer 授權人或供應商所提供服務之行為。亦不得將第三方軟體拿來做任何可能致影響他人使用或分享各 Acer 授權人或供應商之第三方授權人提供之服務或產品的行為。您就第三方軟體和服務的使用亦受到其他條款與條件以及政策的約束，您可經由本公司的全球網站取得相關資訊。

隱私權政策

進行註冊時，系統將要求您提交某些資訊給 Acer。如需參閱 Acer 的隱私權政策，請進入 www.acer.com/worldwide/support/swa.htm 或您當地的 Acer 網站。

Gracenote

音樂辨識技術及相關資料由 Gracenote® 提供。Gracenote®、Gracenote 標誌和標誌字體，和「Powered by Gracenote」標誌均為 Gracenote, Inc. 在美國和 / 或其他國家的註冊商標或商標。