

Projektor Acer

Séria S1383WHne/T420DTB/

XS-W30HGM/F1383WHne/

S1283Hne/T410DTB/XS-X30HGM/

F1283Hne/S1283e/T410B/XS-X30M/

DNX1322/F1283e/S1283/T410/

XS-X30

Príručka pre používateľa

Autorské právo © 2014. Acer Incorporated.
Všetky práva vyhradené.

Príručka pre používateľa projektoru Acer
Pôvodné vydanie: 03/2014

V informáciách obsiahnutých v tejto publikácii môžu byť pravidelne vykonávané zmeny alebo revízie bez povinnosti oboznamovať s nimi akúkoľvek osobu. Takéto zmeny budú začlenené do nových vydání tejto príručky alebo doplnkových dokumentov a publikácií. Táto spoločnosť nevytvára žiadne zastupiteľstvá alebo záruky či už výslovné, alebo mlčky predpokladané záruky, pokiaľ ide o obsah tejto publikácie a výslovné sa zrieka implicitných záruk predajnosti alebo spôsobilosti na zvláštny účel.

Číslo modelu, sériové číslo a informácia o dátume a mieste zakúpenia sú uvedené nižšie. Sériové číslo a číslo modelu je vyznačené na štítku prilepenom na vašom počítači. Všetok písomný styk týkajúci sa vášho výrobku by mal obsahovať sériové číslo, číslo modelu a informáciu o zakúpení.

Žiadna časť tejto publikácie nemôže byť reprodukováná, ukladaná v systéme rešerší alebo odovzdávaná, v žiadnej podobe alebo akokoľvek inak, elektronicky, mechanicky, fotokópiou, nahrávaním alebo inak, bez predchádzajúceho súhlasu od spoločnosti Acer.

Číslo modelu: _____

Sériové číslo: _____

Dátum zakúpenia: _____

Miesto zakúpenia: _____

Acer a logo Acer sú registrovanými ochrannými značkami spoločnosti Acer Incorporated. Názvy výrobkov iných spoločností, alebo ochranné známky použité v tomto dokumente na identifikáciu sú majetkom ich príslušných spoločností.

„HDMI™, logo HDMI a High-Definition Multimedia Interface sú ochranné známky alebo registrované ochranné známky spoločnosti HDMI Licensing LLC.“

Informácie pre vašu bezpečnosť a pohodlie

Pozorne si prečítajte tieto pokyny. Tento dokument uschovajte pre možnú budúcu potrebu. Postupujte podľa všetkých varovaní a pokynov vyznačených na výrobku.

Vypnutie výrobku pred čistením

Pred čistením odpojte projektor od prívodu elektrickej energie vytiahnutím zástrčky sieťového kábla zo zásuvky v stene. Na čistenie nepoužívajte tekuté ani aerosólové čistiace prostriedky. Na čistenie používajte navlhčenú tkaninu.

Dávajte pozor na zástrčku ako rozpojovacie zariadenie

Pri pripájaní alebo odpájaní prívodu elektrickej energie do externej sieťovej jednotky postupujte podľa nasledujúcich pokynov:

- Sieťovú jednotku nainštalujte pred pripojením sieťového kábla k zásuvke striedavého prúdu.
- Pred odpojením napájacieho zdroja od projektora odpojte sieťový kábel zo zásuvky.
- Ak sa v systéme používa viac zdrojov napájania, systém odpojte od napájania tak, že sieťové káble vytiahnete z napájacích zdrojov.

Dbajte na prístupnosť

Uistite sa, že zásuvka, do ktorej chcete pripojiť sieťový kábel, je ľahko prístupná a je umiestnená čo najbližšie k užívateľovi zariadenia. Ak potrebujete odpojiť prívod elektrickej energie do zariadenia, odpojte od elektrickej zásuvky sieťový kábel.



Výstrahy!

- Tento výrobok nepoužívajte v blízkosti vody.
- Tento výrobok neumiestňujte na nestabilný vozík, stojan alebo stolič. Ak výrobok spadne, môže dôjsť k jeho vážnemu poškodeniu.
- Štrbiny a otvory určené pre vetranie zabezpečujú spoľahlivú činnosť výrobku a chránia ho pred prehriatím. Tieto otvory nesmú byť blokované ani zakryté. Otvory by nikdy nemali byť zablokované umiestnením výrobku na posteľ, pohovku, koberec alebo na iný podobný povrch.

Tento výrobok by sa nikdy nemal umiestňovať v blízkosti alebo na radiátor alebo zdroj tepla, ani do zapustených miest, a to pokiaľ nie je zabezpečené dostatočné vetranie.

- Do tohto výrobku nezasúvajte cez ktorýkoľvek otvor na skrinke žiadne predmety, pretože môže dôjsť k styku s miestami s nebezpečným napätím alebo so skratovanými časťami, čoho dôsledkom môže byť vznik požiaru alebo

úrazu elektrickým prúdom. Na výrobok ani do jeho vnútra nenalievajte tekutiny akéhokoľvek druhu.

- Aby ste zabránili poškodeniu vnútorných prvkov a aby ste zabránili vytečeniu batérie, výrobok neumiestňujte na miesto s výskytom vibrácií.
- Nikdy nepoužívajte na športoviskách v telocvičniach alebo na iných miestach s výskytom vibrácií, a to kvôli možnému vzniku skratu alebo poškodeniu rotačných zariadení alebo lampy.

Používanie zdroja elektrického prúdu

- Tento výrobok by mal byť napájaný akýmkoľvek typom elektrického prúdu, ktorý sa uvádza na štítku s označením. Ak si nie ste istí druhom dostupného typu prívodu elektrickej energie, túto náležitosť prekonzultujte s vaším predajcom alebo s miestnym dodávateľom energie.
- Zabráňte tomu, aby čokoľvek ležalo na sieťovom kábli. Tento výrobok neumiestňujte na miesta, na ktorých by ľudia mohli šliapať na sieťový kábel.
- Ak sa na napájanie tohto výrobku používa predlžovací kábel, uistite sa, že hodnota ampérov pripojených k predlžovaciemu káblu nepresahuje medznú hodnotu ampérov predlžovacieho kábla. Taktiež sa uistite, že celkový menovitý výkon výrobkov pripojených k sieťovej zásuvke v stene neprevyšuje menovitý výkon poistky.
- Sieťovú zásuvku, plochú rozvodku elektrického prúdu alebo zásuvku nepreťažujte pripájaním veľmi veľkého počtu zariadení. Celkové zaťaženie systému nesmie presiahnuť 80% menovitého výkonu prúdovej odbočky. Ak sa používajú ploché rozvodky elektrického prúdu, zaťaženie by nemalo presiahnuť 80% vstupného menovitého výkonu plochej rozvodky elektrického prúdu.
- Adaptér striedavého prúdu pre tento výrobok je vybavený trojžilovou uzemnenou zástrčkou. Táto zástrčka je vhodná jedine pre uzemnené sieťové zásuvky. Pred zasunutím zástrčky adaptéra striedavého prúdu sa uistite, že sieťová zásuvka je správne uzemnená. Zástrčku nezasúvajte do neuzemnenej sieťovej zásuvky. Podrobnosti si vyžiadať od svojho elektrotechnika.



.....
Výstraha! Uzemňovací kolík má bezpečnostnú funkciu. Používanie sieťovej zásuvky, ktorá nie je správne uzemnená, môže mať za následok buď úraz elektrickým prúdom, alebo zranenie.



.....
Poznámka: Tento uzemňovací kolík tiež chráni pred nepredvídaným šumom, ktorý produkujú iné blízke elektrické zariadenia a ktoré môžu rušiť tento projektor.

- Tento výrobok používajte jedine s dodávanou súpravou sieťového kábla. Ak potrebujete súpravu sieťového kábla vymeniť, uistite sa, že nový sieťový kábel spĺňa nasledujúce požiadavky: odpojiteľný typ, uvedený v UL/ certifikovaný podľa CSA, schválený VDE alebo ekvivalentný, maximálna dĺžka 4,5 metrov (15 stôp).

Údržba výrobku

Sami sa nesnažte vykonávať údržbu tohto výrobku; otvorením a odstránením krytov sa vystavíte nebezpečným napätiam a iným nebezpečenstvám. Všetky servisné zásahy prenechajte kvalifikovaným servisným technikom.

Výrobok odpojte od prívodu elektrickej energie a zverte ho kvalifikovanému servisnému personálu ak:

- sieťový kábel alebo zástrčka sú poškodené, prerezané alebo rozstrapkané
- na výrobok sa rozliala tekutina
- výrobok bol vystavený účinkom dažďa alebo vody
- výrobok spadol, alebo ak došlo k poškodeniu jeho skrinky
- výrobok vykazuje jasnú zmenu vo fungovaní, čo je náznakom potreby vykonania servisu
- výrobok nefunguje bežným spôsobom v prípade postupovania podľa pokynov na prevádzku



Poznámka: Nastavujte len tie ovládacie prvky, ktoré sa uvádzajú v návode na obsluhu, pretože nesprávne nastavenie ďalších ovládacích prvkov by mohlo mať za následok poškodenie výrobku a kompetentný technik musí často vykonať rozsiahlu opravu na uvedenie projektora do normálneho stavu.



Výstraha! Z bezpečnostných dôvodov v prípade dopĺňania alebo výmeny súčiastok používajte len originálne súčiastky. O možnosti kúpy sa informujte u svojho predajcu.

Vaše zariadenie a jeho doplnky môžu obsahovať malé súčasti. Uchovávajte ich mimo dosahu malých detí.

Dodatočné bezpečnostné informácie

- Ak lampa svieti, nikdy sa nepozerajte do objektívu projektora. Žiarivé svetlo môže poškodiť váš zrak.
- Najprv zapnite projektor a následne zdroje signálu.
- Výrobok neumiestňujte do nasledujúcich prostredí:
 - Priestor, ktorý je zle vetraný alebo stiesnený. Pre voľné prúdenie vzduchu okolo projektora je potrebné od stien zabezpečiť minimálne 50 cm vzdialenosť.
 - Miesta, na ktorých môžu teploty dosahovať nadmerne vysoké hodnoty, ako je napríklad vnútro automobilu so všetkými oknami zatvorenými.
 - Miesta, na ktorých môže nadmerná vlhkosť, prach alebo cigaretový dym zašpiníť optické prvky, čo spôsobí skrátenie doby životnosti a stmavnutie obrazu.
 - Miesta v blízkosti protipožiarnych poplašných zariadení.
 - Miesta s okolitou teplotou nad 40 °C/104 °F.
 - Miesta s nadmorskou výškou nad 10000 stôp (3000 m).
- Ak sa s vaším projektorom niečo nezvyčajné deje, okamžite ho odpojte od prívodu energie. Ak z vášho projektora vystupuje dym, nezvyčajný zvuk alebo

zápach, projektor neprevádzkujte. Môže dôjsť k požiaru alebo úrazu elektrickým prúdom. V takomto prípade zariadenie okamžite odpojte od prívodu elektrickej energie a spojte sa so svojim predajcom.

- Nepokračujte v používaní výrobku, ktorý spadol alebo sa poškodil. V takomto prípade požiadajte svojho predajcu o vykonanie kontroly.
- Objektív projektora nesmerujte proti slnku. V opačnom prípade môže dôjsť k vzniku požiaru.
- Pri vypínaní projektora vám pred odpojením od prívodu elektrickej energie odporúčame uistiť sa, že projektor dokončil cyklus chladenia.
- Hlavný prívod energie často náhle nevypínajte a projektor neodpájajte od prívodu energie počas jeho činnosti. Najlepším spôsobom je pred vypnutím hlavného vypínača vyčkať, kým sa ventilátor nevyhne.
- Nedotýkajte sa vetracej mriežky a spodnej platne, ktoré sú horúce.
- Ak je projektor vybavený vzduchovým filtrom, tento filter pravidelne čistite. Teplota vo vnútri sa môže zvýšiť a spôsobiť poškodenie v prípade, ak je filter/ vetracie otvory zanesený(é) špinou alebo prachom.
- Počas prevádzky projektora sa nepozerajte do výstupnej vetracej mriežky. Môže dôjsť k poraneniu očí.
- Ak je projektor zapnutý, vždy otvorte uzávierku objektívu alebo kryt objektívu.
- Počas prevádzky projektora neblokujte objektív projektora akýmkoľvek predmetom, pretože tento predmet sa môže zohriať a zdeformovať, alebo aj spôsobiť požiar. Kvôli dočasnému vypnutiu lampy stlačte tlačidlo **HIDE**, ktoré sa nachádza na diaľkovom ovládači.
- Lampa je počas prevádzky veľmi horúca. Pred vybratím zostavy lampy s cieľom jej výmeny nechajte projektor vychladnúť na dobu asi 45 minút.
- Nepoužívajte lampu, ktorej menovitá životnosť ubehla. V mimoriadnych prípadoch môže dôjsť k prasknutiu.
- Zostavu lampy ani žiadne elektronické prvky nevymieňajte pokiaľ je projektor pripojený k sieti.
- Tento výrobok sám zisť životnosť lampy. Po zobrazení varovných hlásení zabezpečte výmenu lampy.
- Pri výmene lampy nechajte jednotku úplne vychladnúť a postupujte podľa pokynov pre výmenu.
- Po výmene modulu lampy vynulujte funkciu „Lamp Hour Reset (Vynulovanie počtu hodín používania lampy)“, ktorú nájdete v menu „Management (Správa)“, a to v rámci obrazovkového displeja.
- Tento projektor sa nepokúšajte rozoberať. Vo vnútri sa vyskytujú nebezpečné vysoké napätia, ktoré by vás mohli poraniť. Jediná súčiastka, ktorú môžete v prípade poškodenia vymeniť, je lampa s vlastným odnímateľným krytom. Vykonávanie údržby zverte vhodnému kompetentnému odbornému servisnému personálu.
- Projektor nestavajte do zvislej polohy. Môže dôjsť k prevrhnutiu projektora, čo môže spôsobiť poranenie alebo poškodenie.
- Tento výrobok dokáže zobrazovať prevrátený obraz na konštrukcii umiestnenej na strop. Na montáž projektora používajte jedine montážnu súpravu pre montáž na strop od spoločnosti Acer a uistite sa, že projektor je nainštalovaný bezpečne.

Upozornenia týkajúce sa sluchu

Kvôli ochrane sluchu postupujte podľa nasledujúcich pokynov.

- Hlasitosť zvyšujte postupne dokiaľ nebudete zvuk počuť čisto a pohodlne.
- Hlasitosť nezvyšujte po nastavení slúchadiel.
- Veľmi hlasitú hudbu dlhodobo nepočúvajte.
- Hlasitosť nezvyšujte kvôli prekrytiu hlučných prostredí.
- Ak nepočujete ľudí, ktorí s vami hovoria, hlasitosť znížte.

Pokyny pre likvidáciu

Pri likvidácii nevyhadzujte toto elektronické zariadenie do komunálneho odpadu. Kvôli minimalizovaniu znečistenia a kvôli zabezpečeniu maximálnej ochrany globálneho životného prostredia zabezpečte jeho recyklovanie. Ďalšie informácie týkajúce sa predpisov o odpade z elektrických a elektronických zariadení si pozrite na <http://www.acer-group.com/public/Sustainability/sustainability01.htm>



Odporúčanie týkajúce sa ortuti

V prípade projektorov a elektronických výrobkov obsahujúcich LCD/CRT monitor:



„Lampa(y) obsahuje ortuť;
zneškodnite správnym spôsobom.“

Lampa(y) vo vnútri výrobku obsahuje(ú) ortuť a je nutné ju(ich) recyklovať alebo zlikvidovať v súlade s miestnou, štátnou alebo federálnou legislatívou. Viac informácií získate u Aliancie elektronického priemyslu na stránke www.eiae.org. Informácie špecifické pre likvidáciu lampy nájdete na stránke www.lamprecycle.org



Nepozerajte sa do lúča, RG2

„Podobne, ako u každého silného zdroja, nepozerajte sa do priameho lúča, RG2 IEC 62471-5:2015“



Najprv dôležité náležitosti

Poznámky k používaniu

Vykonajte:

- Pred čistením projektor vypnite.
- Skrinku displeja čistíte pomocou mäkkej tkaniny navlhčenej v slabom roztoku čistiaceho prostriedku.
- Ak výrobok nebudete počas dlhšej doby používať, odpojte ho od prívodu elektrickej energie vytiahnutím zástrčky zo zásuvky prívodu striedavého prúdu.

Nikdy:

- neblokujte štrbiny a otvory na zariadení, ktoré sú určené na jeho vetranie;
- nepoužívajte na čistenie čistiace prostriedky s brusnými vlastnosťami, vosky alebo rozpúšťadlá.
- Nepoužívajte v nasledujúcich podmienkach:
 - v extrémne horúcich, studených alebo vlhkých prostrediach;
 - v priestoroch s výskytom nadmerného množstva prachu a špiny;
 - v blízkosti zariadení vytvárajúcich silné magnetické pole;
 - nevystavujte účinkom priameho slnečného žiarenia.

Upozornenia

Kvôli predĺženiu životnosti tohto zariadenia postupujte podľa varovaní, bezpečnostných opatrení a údržby, ktoré sa odporúčajú v tejto príručke pre používateľa.



Výstraha:

- Ak lampa svieti, nikdy sa nepozerajte do objektívu projektor. Žiarivé svetlo môže poškodiť váš zrak.
- Na zníženie nebezpečenstva vzniku požiaru alebo zasiahnutia elektrickým prúdom nevystavujte výrobok účinkom dažďa či vlhkosti.
- Neotvárajte ani nerozoberajte výrobok, pretože môže dôjsť k úrazu elektrickým prúdom.
- Pri výmene lampy nechajte jednotku úplne vychladnúť a postupujte podľa pokynov pre výmenu.
- Tento výrobok sám zistí životnosť lampy. Po zobrazení varovných hlásení zabezpečte výmenu lampy.
- Po výmene modulu lampy vynulujte funkciu „Lamp Hour Reset (Vynulovanie počtu hodín používania lampy)“, ktorú nájdete v menu „Management (Správa)“, a to v rámci obrazovkového displeja.
- Pri vypínaní projektor sa pred odpojením od prívodu elektrickej energie uistite, že projektor dokončil cyklus chladenia.
- Najprv zapnite projektor a následne zdroje signálu.
- Počas činnosti projektor nepoužívajte kryt objektívu.
- Akonáhle lampa dosiahne hornú hranicu svojej životnosti, vypáli sa a môže vydať hlasný zvuk prasknutia. Ak sa to stane, projektor nedokážete zapnúť až do výmeny modulu lampy. Lampu vymeňte podľa postupu, ktorý je uvedený v časti „Výmena lampy“.

Informácie pre vašu bezpečnosť a pohodlie	iii
Najprv dôležité náležitosti	viii
Poznámky k používaniu	viii
Upozornenia	viii
Úvod	1
Vlastnosti a funkcie výrobku	1
Prehľad balenia	2
Prehľad projektora	3
Pohľad na projektor zhora	3
Ovládací panel	5
Schéma diaľkového ovládania	6
Ovládanie MHL (Mobile High-Definition Link)	8
Začíname	9
Pripojenie projektora	9
Zapnutie a vypnutie projektora	11
Zapnutie projektora	11
Vypnutie projektora	12
Nastavenie premietaného obrazu	13
Nastavenie výšky premietaného obrazu	13
Ako optimalizovať rozmer obrazu a vzdialenosť	14
Užívateľské ovládacie prvky	16
Ponuka pre inštaláciu	16
Ponuka obrazovkového displeja (OSD)	17
Color (Farba)	18
Image (Obraz)	20
Setting (Nastavenie)	22
Management (Správa)	28
Audio (Zvuk)	29
3D	30
Language (Jazyk)	30
Správa LAN pomocou webovej stránky Acer	31
Spôsob prihlásenia	31
Home (Domov)	32

Obsah

Control Panel (Ovládací panel)	32
Network Setting (Nastavenie siete)	33
Alert Setting (Nastavenie upozornení)	33
Logout (Odhlásenie)	34
Dodatky	35
Odstraňovanie problémov	35
Zoznam významov pre LED indikátory a alarmy	39
Čistenie a výmena prachových filtrov	40
<<Typ I>>	40
<<Typ II>>	41
Výmena lampy	42
Inštalácia na stop	43
Technické podmienky	46
Režimy kompatibility	49
Nariadenia a bezpečnostné vyhlásenia	54

Úvod

Vlastnosti a funkcie výrobku

Tento výrobok predstavuje DLP® projektor vybavený jedným integrovaným obvodom. K jeho vynikajúcim vlastnostiam patria:

- Technológia DLP®
- Sériá S1283Hne/T410DTB/XS-X30HGM/F1283Hne/S1283e/T410B/XS-X30M/DNX1322/F1283e/S1283/T410/XS-X30: Reálne rozlíšenie XGA 1024 x 768
Sériá S1383WHne/T420DTB/XS-W30HGM/F1383WHne: Reálne rozlíšenie WXGA 1280 x 800
Je podporovaný pomer strán obrazu Full (Plný)/4:3/16:9/L.Box
- Umožňuje premietanie obsahu 3D pomocou technológie DLP Link
- Technológia Acer ColorBoost poskytuje prirodzené reálne farby pre jasné a živé zobrazenie
- Vysoký jas o kontrastný pomer
- Mnohostranné režimy zobrazenia (Bright (Jas), Presentation (Prezentácia), Standard (Štandardný), Video, Game (Hra), Education (Vzdelávanie), Movie (Film), Dark Cinema (Tmavé kino), Sports (Športy), User (Používateľ)) umožňujú vynikajúci výkon v každej situácii
- Kompatibilný so systémami NTSC/PAL/SECAM s podporou HDTV (720p, 1080i, 1080p)
- Nízka spotreba energie a úsporný (ECO) režim predlžuje životnosť lampy
- Technológia Acer EcoProjeciton poskytuje inteligentnú správu napájania a vylepšenie fyzikálnej efektívnosti
- Vybavený HDMI™ a pripojením MHL s podporou HDCP
- Funkcia modernej digitálnej základnej korekcie ponúka optimálne prezentácie
- Inteligentné zisťovanie ponúka rýchle a inteligentné zistenie zdroja
- Viacjazyčné menu obrazovkového displeja (OSD)
- Premietací objektív s manuálnym zaostrením s priblížením až do 1,0x
- 2x digitálne priblíženie a funkcia na panoramatické zobrazenie
- Vyhovuje OS Microsoft® Windows® 2000, XP, Vista®, Windows 7, Windows 8, Macintosh®



.....
Poznámka: Funkcie sa líšia v závislosti od definície modelu.

Prehľad balenia

Tento projektor je dodávaný so všetkým dolu uvedenými položkami. Skontrolujte úplnosť svojej jednotky. Ak čokoľvek chýba, spojte sa s predajcom.



Projektor

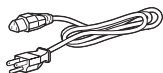

Sieťový kábel



VGA kábel

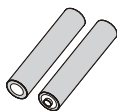

2 batérie
(voliteľné)



Bezpečnostná karta



Príručka pre používateľa



Príručka pre rýchly začiatok



Taška na prenášanie
(voliteľné)

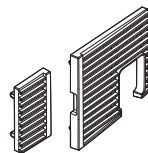

Prachový filter
(voliteľné)



Dialkové ovládanie

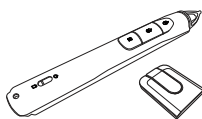

Pero SmartPen a
hardvérový kľúč PB
(voliteľné)

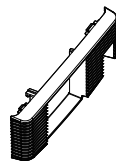

Prachový filter 3D
(voliteľné)



Clona objektivu
(voliteľné)

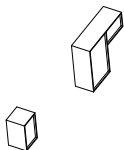

Elektrostatické filtre
(voliteľné)

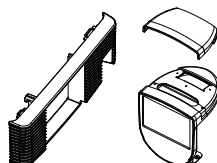

Zostava prachového krytu
(voliteľné)

Prehľad projektora

Pohľad na projektor zhora

Predná/horná strana

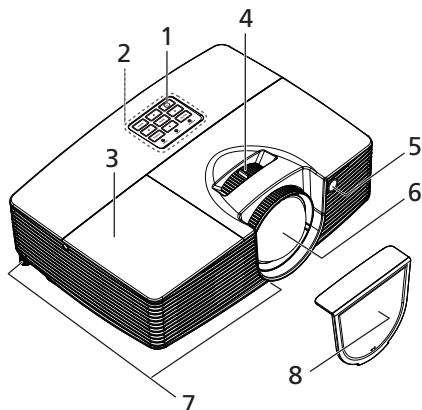

#	Popis	#	Popis
1	Tlačidla Napájanie	5	Prijímač signálu diaľkového ovládania
2	Ovládaci panel	6	Projekčný objektív
3	Kryt lampy	7	Nastavovacie kolieska uhla sklonu
4	Krúžok pre zaostrenie	8	Kryt objektívu

Pravá/Zadná strana

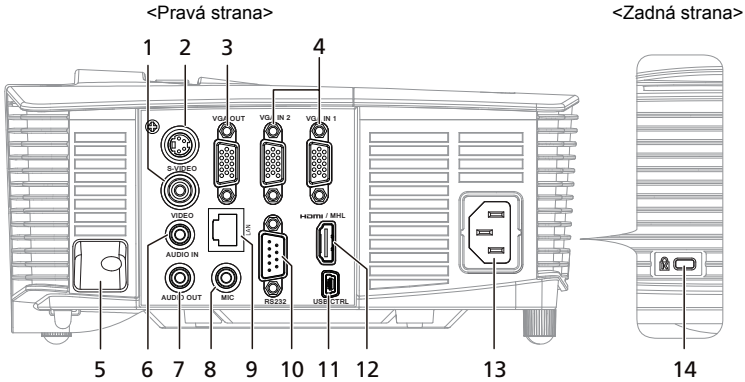

#	Popis	#	Popis
1	Konektor pre vstup kompozitného video signálu	8	Vstupný konektor pre mikrofón, 3,5 mm
2	Konektor pre S-Video vstup	9	LAN (RJ45 port pre Ethernet 10/100M)
3	Výstupný konektor s prechodovou slučkou pre monitor (iba pre VGA IN 2)	10	Konektor RS232
4	Konektor vstupu pre analógový signál z PC/HDTV/komponentné video (VGA IN 1/ VGA IN 2)	11	Mini konektor USB
5	Zabezpečovacia lišta	12	Konektor HDMI/MHL
6	Konektor audio vstupu (kompozitný/ S-Video)	13	Zásuvka pre sieťové pripojenie
7	Konektor audio výstupný	14	Port pre zámok Kensington™



Poznámka: Funkcie sa líšia v závislosti od definície modelu.

Ovládací panel

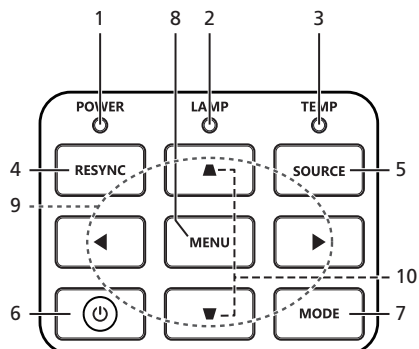



#	Ikona	Funkcia	Popis
1		POWER	LED indikátor zapnutia
2		LAMP	LED indikátor pre lampu
3		TEMP	LED indikátor teploty
4		RESYNC	Automaticky synchronizuje projektor so zdrojom vstupu.
5		SOURCE	Vykoná zmenu aktívneho zdroja.
6		Napájanie	Pozrite si obsah časti „Zapnutie a vypnutie projektoru“.
7		Mode	Ak chcete vybrať niektorý z režimov, ako napríklad Bright (Jas), Presentation (Prezentácia), Standard (Štandardný), Video, Game (Hra), Education (Zábava) alebo User (Používateľ), stlačte tlačidlo „ Mode “.
8		MENU	<ul style="list-style-type: none"> Stlačením tlačidla „MENU“ spustíte ponuku obrazovkového displeja (OSD), prejdete na predchádzajúci krok v OSD ponuke alebo zatvoríte OSD ponuku. Potvrďte svoju voľbu položiek.
9		Tlačidlá so šípkami	Pomocou ▲▼▶◀ zvolíte položky alebo zrealizujete nastavenia pre svoju voľbu.
10		Základ	Prispôbuje obraz s cieľom vyrovať skreslenie spôsobené sklonením projektoru (± 40 stupňov).

Schéma diaľkového ovládania



#	Ikona	Funkcia	Popis
1		Vysiel ač infračerveného svetla	Vysiela signály do projektora.
2		Napájanie	Pozrite si časť „Zapnutie a vypnutie projektora“.
3		3D	Ak chcete vybrať modely 3D, stlačte tlačidlo „3D“.
4		SOURCE	Vykoná zmenu aktívneho zdroja.
5		MODE	Stlačením tlačidla „MODE“ vyberte režim zobrazenia z Bright (Jas), Presentation (Prezentácia), Standard (Štandardný), Video, Game (Hra), Education (Vzdelávanie) a User (Používateľ).
6		HIDE	Dočasne vypne video. Stlačením tlačidla „HIDE“ obraz skryjete; opätovným stlačením obraz zobrazíte.
7		MEDIA_SETUP	Žiadna funkcia.
8		RATIO	Na voľbu požadovaného pomeru strán.
9		ZOOM	Pre priblíženie alebo oddialenie premietaného obrazu.
10		FREEZE	Pozastavenie obrazu na premietacej ploche.

#	Ikona	Funkcia	Popis
11		MENU	<ul style="list-style-type: none"> Stlačením tlačidla „MENU“ spustíte ponuku obrazovkového displeja (OSD), prejdete na predchádzajúci krok v OSD ponuke alebo zatvoríte OSD ponuku. Potvrďte svoju voľbu položiek.
12		Základ	Prispôsobuje obraz s cieľom vyrovnat' skreslenie spôsobené sklonením projektoru (± 40 stupňov).
13		Tlačidlá so šípkami	Pomocou tlačidiel so šípkami hore, dolu, doľava, doprava zvolíte položky alebo vykonajte nastavenie pre svoju voľbu.
14		Predchádzajúci/Previnúť	Žiadna funkcia.
	ENTER 	Vstup/Hrat'/Pozastaviť	Žiadna funkcia.
	BACK 	Späť/Stop	Žiadna funkcia.
		Ďalej/Rýchlo posunúť dopredu	Žiadna funkcia.
15		Kláv esnica 0~9	Stláčaním tlačidiel „0~9“ dokážete zadať heslo v rámci „Security (Zabezpečenie)“.
16		PgUp/PgDn	Iba pre režim práce s počítačom. Pomocou tohto tlačidla zvolíte nasledujúcu alebo predchádzajúcu stranu. Táto funkcia je k dispozícii, len ak je USB konektor na ovládanie (mini typ B) pripojený k PC pomocou USB kábla.
17		COMPONENT	Žiadna funkcia.
18		VIDEO	Zmena zdroja na COMPOSITE VIDEO.
19		VGA	Stlačením tlačidla „VGA“ zmeníte zdroj na konektor VGA. Tento konektor podporuje analógový RGB, YPbPr (480p/576p/720p/ 1080i), YCbCr (480i/576i) a RGBsync.
20		S-VIDEO	Zmena zdroja na S-Video.
21		SD/USB A	Žiadna funkcia.
22		USB B	Pre ovládanie USB a aktualizovanie firmvéru.
23		HDMI/DVI	Na zmenu zdroja na HDMI/MHL. (bez funkcie DVI)
24		LAN/WiFi	Stlačením tlačidla „LAN/WiFi“ zobrazíte obraz, ktorý sa z počítača vysiela bezdrôtovo alebo cez kábel do projektoru pomocou obslužného programu „Správa internetovej stránky Acer LAN“.

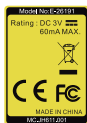
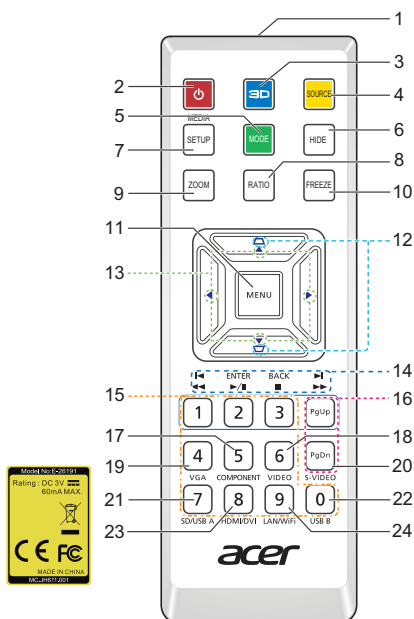

Poznámka: Funkcie sa líšia v závislosti od definície modelu.

Ovládanie MHL (Mobile High-Definition Link)

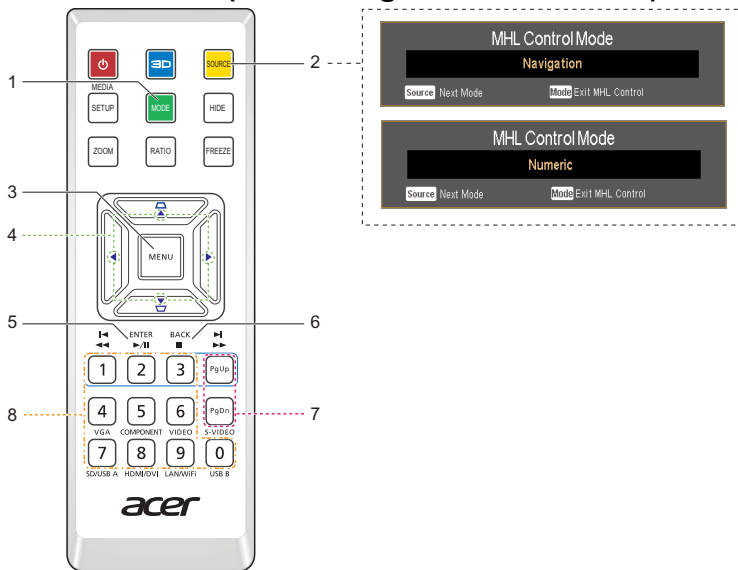

#	Ikona	Súčasť	Popis
1		MODE	<ul style="list-style-type: none"> Stlačením tlačidla „MODE“ na jednu sekundu aktivujete MHL Control Mode (Režim ovládania MHL). Ak chcete ukončiť, znovu stlačte tlačidlo „MODE“.
2		SOURCE	Stlačením tlačidla „SOURCE“ môžete prepínať medzi režimami Navigacion (Navigácia) alebo Numeric (Číselný) režimom.
3		MENU	Stlačením tohto tlačidla spustíte základnú ponuku. (iba pre režim Navigacion (Vyhľadávanie))
4		Klávesy so šípkami	Pomocou tlačidiel so šípkami hore, dolu, doľava, doprava zvolíte položky alebo vykonajte nastavenie pre svoju voľbu. (iba pre režim Navigacion (Vyhľadávanie))
5		Výber	Vybrať súbor. (iba pre režim Navigacion (Vyhľadávanie))
6		Exit (Ukončiť)	Ukončiť súbor. (iba pre režim Navigacion (Vyhľadávanie))
7		PgUp/PgDn	Pomocou tohto tlačidla zvolíte nasledujúcu alebo predchádzajúcu stranu. (iba pre režim Navigacion (Vyhľadávanie))
8		Kláv esnica 0~9	Číslíkové tlačidlá. (iba pre režim Numeric (Číselný))

Začíname

Pripojenie projektoru

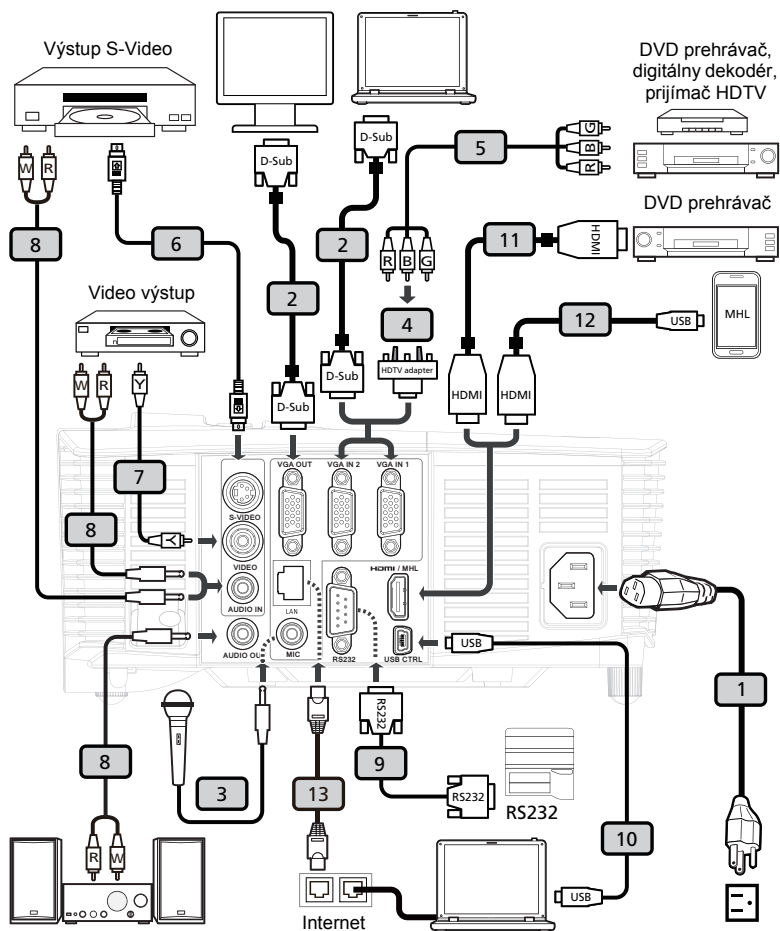

#	Popis	#	Popis
1	Sieťový kábel	8	Konektor pre audio kábel/RCA
2	VGA kábel	9	Kábel RS232
3	Kábel k mikrofónu	10	Kábel USB
4	VGA do adaptéra komponentu/HDTV	11	Kábel HDMI
5	Kábel komponentu 3 RCA	12	Kábel MHL (MicroUSB do HDMI)
6	Kábel S-Video	13	Kábel RJ45
7	Kábel pre kompozitné video		



.....

Poznámka: Aby ste zabezpečili správnu činnosť projektoru v spojení s počítačom, uistite sa, že synchronizácia pre režim zobrazenia je kompatibilná s projektorom.

Poznámka: Funkcie sa líšia v závislosti od definície modelu.

Poznámka: Pri dĺžke viac ako 5 metrov sa musí pre kábel USB použiť predĺžovací kábel.

Poznámka: Prechodové slučky VGA OUT sú určené iba pre VGA IN 2.

Poznámka: Niektoré smartfóny si na zapnutie funkcie MHL vyžadujú prevodník (dodávaný výrobcom smartfónu).

Zapnutie a vypnutie projektora

Zapnutie projektora

- 1 Uistite sa, že sieťový kábel a signálny kábel sú riadne pripojené. LED indikátor napájania bude blikať na červeno.
- 2 Stlačením tlačidla „**Napájanie**“, ktoré sa nachádza na ovládacom paneli alebo na diaľkovom ovládači projektor zapnete, pričom LED indikátor napájania začne svietiť modro.
- 3 Zapnite svoj zdroj (počítač, notebook, video prehrávač a podobne). Projektor váš zdroj zistí automaticky.
 - Ak sa na premietacej ploche zobrazia ikony „Zámok“ a „Zdroj“ znamená to, že projektor je pre špecifický zdroj zablokovaný a že nebol nájdený žiadny takýto typ vstupného signálu.
 - Ak sa na premietacej ploche zobrazí „No Signal (Bez signálu)“, uistite sa, že signálne káble sú riadne pripojené.
 - Ak naraz pripojíte viacero zdrojov pomocou tlačidla „**Source**“ na ovládacom paneli alebo na diaľkovom ovládači, alebo pomocou tlačidla pre priamy zdroj, ktoré je na diaľkovom ovládači, dokážete medzi jednotlivými zdrojmi prepínať.

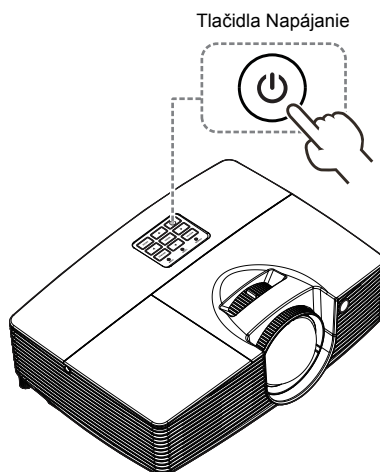

Vypnutie projektora

- 1 Projektor vypnete stlačením hlavného sieťového vypínača. Zobrazí sa toto hlásenie: **„Please press the power button again to complete the shutdown process. (Aby sa dokončil proces vypnutia, stlačte hlavný sieťový vypínač ešte raz.)“** Hlavný sieťový vypínač stlačte ešte raz.
- 2 LED indikátor napájania sa zmení na ČERVENÝ a po vypnutí projektora bude rýchlo blikať; ventilátor(y) bude pokračovať v činnosti po dobu asi 2 minút, aby sa dosiahlo správne ochladenie systému. (podporovaný je v režime „Instant Resume (Okamžité obnovenie)“)
- 3 Počas doby zapojenia sieťového kábla môžete stlačením hlavného sieťového vypínača okamžite projektor počas 2 minútového procesu vypínania zapnúť. (podporovaný je v režime „Instant Resume (Okamžité obnovenie)“)
- 4 Po dokončení ochladzovania LED indikátor napájania prestane blikať a bude svietiť na červeno, čo indikuje pohotovostný režim.
- 5 Teraz je bezpečné odpojiť sieťový kábel.



Výstražné indikátory:

- **„Projector Overheated. Lamp will automatically turn off soon. (Projektor je prehriaty. Lampa čoskoro automaticky zhasne.)“**
Toto obrazovkové hlásenie označuje stav prehrievania projektora. Lampa sa automaticky vypne, projektor sa automaticky vypne a LED indikátor teploty bude svietiť na červeno. Obráťte sa na miestneho predajcu alebo na autorizované servisné stredisko spoločnosti.
- **„Fan failed. Lamp will automatically turn off soon. (Porucha ventilátora. Lampa čoskoro automaticky zhasne.)“**
Toto obrazovkové hlásenie označuje stav poruchy ventilátora. Lampa sa automaticky vypne, projektor sa automaticky vypne a LED indikátor teploty bude blikať. Obráťte sa na miestneho predajcu alebo na autorizované servisné stredisko spoločnosti.



Poznámka: Ak dôjde k automatickému vypnutiu projektora a ak LED lampy začne svietiť neprerušovane a červeno, spojte sa s miestnym predajcom alebo servisným strediskom.

Poznámka: Funkcie sa líšia v závislosti od definície modelu.

Nastavenie premietaného obrazu

Nastavenie výšky premietaného obrazu

Projektor je vybavený zdvíhacími nožičkami, ktoré umožňujú nastaviť výšku obrazu.

Zdvihnutie/zníženie obrazu:

Pomocou nastavovacieho kolieska uhlu sklonu jemne doladíte uhol zobrazenia.

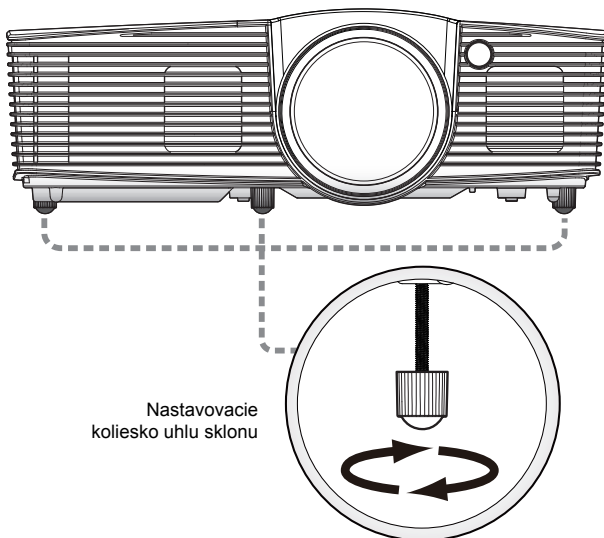

Ako optimalizovať rozmer obrazu a vzdialenosť

V dolnej tabuľke sa uvádzajú optimálne rozmery obrazu, ktoré je možné dosiahnuť v prípade, ak je projektor umiestnený v požadovanej vzdialenosti od premietacej plochy.

- Sériá XGA

Ak je projektor umiestnený vo vzdialenosti 1,0 m od premietacej plochy, dobrá kvalita obrazu bude pre rozmery obrazu približne 80" (168 cm).



Poznámka: Na dolnom obrázku si všimnite, že ak je projektor umiestnený 1,0 m od premietacej plochy, na premietanie obrazu je potrebný priestor výšky 140 cm.

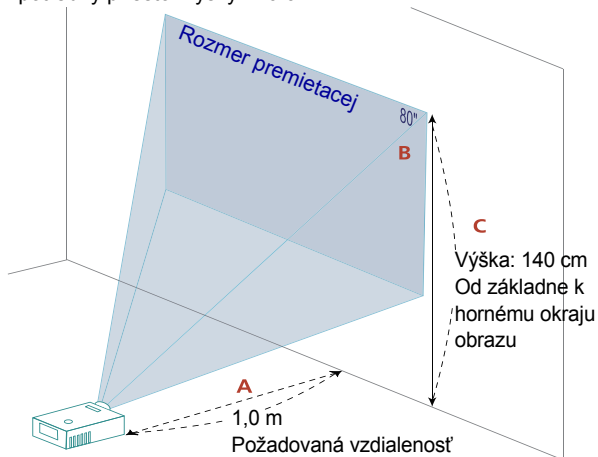

Požadovaná Vzdialenosť (m) <A>	Rozmer premietacej (Minimálne približenie)		Horná časť
	Uhlopriečka (palce) 	Š (cm) x V (cm)	Od základne k hornému okraju obrazu (cm) <C>
0,4	32	65 x 49	56
1	80	162 x 122	140
1,5	120	243 x 182	210
2	160	324 x 243	280
2,5	199	405 x 304	349
3,1	247	502 x 377	433
3,5	279	567 x 425	489
4	319	648 x 486	559
4,5	359	729 x 547	629
5	399	810 x 608	699
5,5	439	891 x 669	769
6	479	972 x 729	839
6,5	518	1053 x 790	909
7	558	1135 x 851	979
7,5	598	1216 x 912	1048
8	638	1297 x 972	1118
8,5	678	1378 x 1033	1188
9	718	1459 x 1094	1258
9,5	758	1540 x 1155	1328
10	798	1622 x 1216	1398

Pomer približenia: 1,0x

- Séria WXGA

Ak je projektor umiestnený vo vzdialenosti 1,0 m od premietacej plochy, dobrá kvalita obrazu bude pre rozmiery obrazu približne 89" (168 cm).



Poznámka: Na dolnom obrázku si všimnite, že ak je projektor umiestnený 1,0 m od premietacej plochy, na premietanie obrazu je potrebný priestor výšky 135 cm.

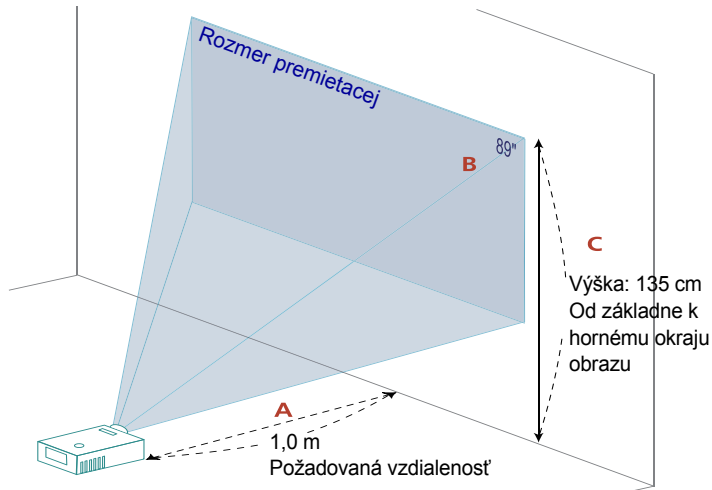

Požadovaná Vzdialenosť (m) <A>	Rozmer premietacej		Horná časť
	(Minimálne približenie)		
	Uhlopriečka (palce) 	Š (cm) x V (cm)	Od základne k hornému okraju obrazu (cm) <C>
0,4	36	77 x 48	54
1	89	192 x 120	135
1,5	134	288 x 180	202
2	178	384 x 240	270
2,5	223	480 x 300	337
3	267	576 x 360	405
3,4	303	653 x 408	458
4	356	768 x 480	539
4,5	401	864 x 540	607
5	446	960 x 600	674
5,5	490	1056 x 660	742
6	535	1152 x 720	809
6,5	579	1248 x 780	876
7	624	1344 x 840	944
7,5	668	1440 x 900	1011
8	713	1536 x 960	1079
8,5	757	1631 x 1020	1146
9	802	1727 x 1080	1214
9,5	847	1823 x 1140	1281
10	891	1919 x 1200	1348

Pomer približenia: 1,0x

Užívateľské ovládacie prvky

Ponuka pre inštaláciu

Ponuka pre inštaláciu zobrazuje obrazovkový displej (OSD) pre inštaláciu projektora a údržbu. OSD používajte jedine v prípade, ak sa na obrazovke zobrazí hlásenie „No Signal input (Bez signálu)“.

Možnosti ponuky obsahujú nastavenia a prispôsobenia pre veľkosť obrazovky a vzdialenosť, zaostrenie, základnú úpravu a viac.

- 1 Projektor zapnete stlačením tlačidla „**Napájanie**“ na ovládacom paneli.
- 2 Na ovládacom paneli stlačte tlačidlo „**MENU**“ a spustíte OSD pre inštaláciu a údržbu projektora.

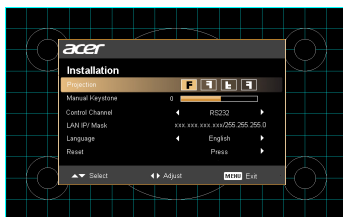

- 3 Vzor pozadia slúži ako vodítko pre nastavenie kalibrácie a pre nastavenia vyrovnania, ako je rozmer obrazovky a vzdialenosť, zaostrenie atď.
- 4 Ponuka pre Installation (inštaláciu) obsahuje nasledujúce možnosti:

- Projection Mode (Režim projekcie)
- Manual Keystone (Manuálne hlavné) nastavenia
- Nastavenie Control Channel (Ovládanie kanálov)
- Nastavenia LAN IP/Mask (LAN IP / masky)
- Nastavenia Language (Jazyka)
- Obnovenie štandardných nastavení z výroby

Pomocou klávesov so šípkami hore a dole zvolíte možnosť; pomocou klávesov so šípkami doľava a doprava prispôbte vybranú možnosť a klávesom so šípkou doprava vstúpite do podriadeného menu s cieľom nastaviť jednotlivé charakteristiky. Nové nastavenia sa automaticky uložia po opustení menu.

- 5 Tlačidlo MENU môžete stlačiť kedykoľvek, čím zatvoríte pňuku a vrátite sa na uvítaciu obrazovku Acer.









Poznámka: Funkcie sa líšia v závislosti od definície modelu.

Ponuka obrazovkového displeja (OSD)

Projektor je vybavený viacjazyčným OSD umožňujúcim realizovať nastavenia obrazu a zmeniť množstvo nastavení.

Používanie ponuky OSD

- OSD menu otvoríte stlačením tlačidla „**MENU**“ nachádzajúcim sa na diaľkovom ovládači alebo na ovládacom paneli.
- Po zobrazení OSD môžete pomocou tlačidiel   zvoliť ktorúkoľvek položku hlavnej ponuky. Po zvolení požadovanej hlavnej ponuky stlačte , čím sa dostanete do doplnkovej ponuky pre nastavenie funkcie.
- Pomocou tlačidiel   zvolíte požadovanú položku a pomocou tlačidiel   prispôbte nastavenia.
- V doplnkovej ponuke vyberte nasledujúcu položku, ktorú budete nastavovať a nastavte ju hore uvedeným spôsobom.
- Na diaľkovom ovládači alebo na ovládacom paneli stlačte tlačidlo „**MENU**“; zobrazí sa hlavné menu.
- OSD opustíte opätovným stlačením tlačidla „**MENU**“ nachádzajúcim sa na diaľkovom ovládači alebo na ovládacom paneli. Ponuka OSD sa zatvorí a projektor automaticky uloží nové nastavenia do pamäte.

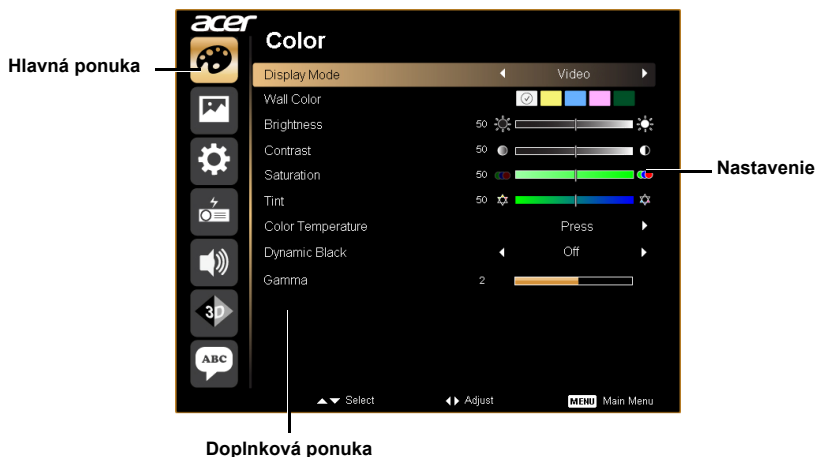

Poznámka: Niektoré z nasledujúcich nastavení OSD nemusia byť k dispozícii. Pozrite si aktuálne OSD pre projektor.

Poznámka: Funkcie sa líšia v závislosti od definície modelu.

Color (Farba)

Display Mode (Režim zobrazenia)	<p>K dispozícii je mnoho nastavení z výroby, ktoré sú optimalizované pre rôzne typy obrázkov.</p> <ul style="list-style-type: none"> Bright (Jas): Pre optimalizáciu jasů. Presentation (Prezentácia): Pre prezentáciu počas schôdzky. Standard (Štandardný): Pre bežné prostredia. Video: Pre prehrávanie videa v jasnom prostredí. Education (Vzdelávanie): Pre prostredie vzdelávania. User (Používateľ): Zapamätá si užívateľské nastavenia.
Wall color (Farba steny)	<p>Túto funkciu používajte na voľbu správnej farby podľa steny. Máte k dispozícii niekoľko možností vrátane bielej, svetložltej, svetlomodrej, ružovej, tmavozelenej. Spôsobí vyváženie odchýlky farby vo vzťahu k farbe steny s cieľom zobraziť správny tón obrazu.</p>
Brightness (Jas)	<p>Nastavuje jas obrazu.</p> <ul style="list-style-type: none"> Stlačením tlačidla ◀ obraz stmavíte. Stlačením ▶ obraz zosvetlíte.
Contrast (Kontrast)	<p>„Contrast (Kontrast)“ ovláda rozdiel medzi najsvetlejšími a najtmavšími časťami obrazu. Nastavovaním kontrastu dôjde k zmene množstva čiernej a bielej farby v rámci obrazu.</p> <ul style="list-style-type: none"> Stlačením ◀ kontrast znížite. Stlačením ▶ kontrast zvýšite.
Saturation (Sýtosť)	<p>Nastavuje video obraz od čierneho zobrazenia až po farby s plnou sýtosťou.</p> <ul style="list-style-type: none"> Stlačte ◀, čím znížite množstvo farby v rámci obrazu. Stlačte ▶, čím zvýšite množstvo farby v rámci obrazu.
Tint (Odtieň farby)	<p>Nastavuje farebnú vyváženosť červenej a zelenej.</p> <ul style="list-style-type: none"> Stlačte ◀, čím zvýšite množstvo zelenej farby v rámci obrazu. Stlačte ▶, čím zvýšite množstvo červenej farby v rámci obrazu.
Color Temperature (Teplota farieb)	<p>Mode (Režim) Použite túto funkciu na voľbu režimu CT1, CT2 (Vlastné), CT3, Používateľský režim.</p>
	<p>R Gain (Zosilnenie Č) Nastavuje zosilnenie červenej na optimalizáciu teploty farby.</p>
	<p>G Gain (Zosilnenie Z) Nastavuje zosilnenie zelenej na optimalizáciu teploty farby.</p>
	<p>B Gain (Zosilnenie M) Nastavuje zosilnenie modrej na optimalizáciu teploty farby.</p>
Dynamic Black (Dynamická čierna)	<p>Zvoľte „On (Zap.)“ na automatickú optimalizáciu zobrazenia tmavých filmových scén, čo umožní ich zobrazenie vo fantastických detailoch.</p>
Gamma (Gama)	<p>Má vplyv na zobrazenie tmavej scenérie. S vyššou hodnotou gama bude tmavá scenéria vyzerat jasnejšie.</p>













Poznámka: Funkcie „Saturation (Sýtosť)“ a „Tint (Odtieň farby)“ nie sú podporované v režime pre počítač alebo v režime HDMI.

Poznámka: Konštantný jas je k dispozícii, keď sú režimy „Dynamic Black (Dynamická čierna)“ a „ECO Mode (Úsporný režim ECO)“ vypnuté.

Poznámka: Funkcie sa líšia v závislosti od definície modelu.

Image (Obraz)

Projection (Premiatanie)	<ul style="list-style-type: none">  Spredu – pracovná plocha: Štandardné nastavenie vo výrobe.  Zozadu – pracovná plocha: Ak zvolíte tento režim, projektor obraz otočí a takto dokážete premietat' obraz zo zadnej strany prievitnej premietacej plochy.  Zozadu – strop: Ak zvolíte túto funkciu, projektor súčasne preklopí a otočí obraz. Týmto spôsobom dokážete premietat' obraz zo zadnej strany prievitnej premietacej plochy pri súčasnom namontovaní projektoru na strop.  Spredu – strop: Ak zvolíte tento režim, projektor obraz preklopí s cieľom premietania pri upevnení projektoru na strop.
Aspect Ratio (Pomer strán)	Pomocou tejto funkcie dokážete vybrať požadovaný pomer strán obrazu. <ul style="list-style-type: none"> Auto (Automaticky): Zachová obraz s pôvodným pomerom strán a zmaximalizuje obraz tak, aby vyhovoval prirodzenému horizontálnemu alebo vertikálnemu počtu pixlov. Full (Plný): Zmení veľkosť obrazu tak, že ho rozťahne na celú šírku obrazovky (1 280 pixlov) a výšku (800 pixlov) 4:3: Obraz bude zmenený v mierke tak, aby vyhovoval premietacej ploche pri použití pomeru 4:3. 16:9: Obraz bude zmenený v mierke tak, aby vyhovoval šírke premietacej plochy a výšku nastaví tak, aby bol obraz zobrazený s pomerom strán 16:9. L.Box: Ponecháva originálny pomer strán pre signál a priblíženie hodnoty 1,333.
Manual Keystone (Manuálna základňa)	Nastavuje deformáciu zobrazenia spôsobnú nakloneným premietaním. (±40 stupňov) <div style="text-align: center;">  </div>
Sharpness (Ostrosť)	Nastaví ostrosť zobrazenia. <ul style="list-style-type: none"> Stlačením  ostrosť znížite. Stlačením  ostrosť zvýšite.
H. Position (H. poloha)	<ul style="list-style-type: none"> Stlačte , čím posuniete obraz doľava. Stlačte , čím posuniete obraz doprava.
V. Position (V. poloha)	<ul style="list-style-type: none"> Stlačte , čím posuniete obraz dolu. Stlačte , čím posuniete obraz hore.
Frequency (Kmitočet)	Funkciou „Frequency (Kmitočet)“ zmeníte frekvenciu obnovovania tak, aby bola totožná s frekvenciou grafickej karty vášho počítača. Ak v rámci premietaného obrazu zbadáte vertikálny blikajúci pruh, touto funkciou vykonáte potrebné nastavenia.
Tracking (Kmitočtový súbeh)	Synchronizuje nastavenie sledu signálov projektoru s grafickou kartou. Ak zbadáte nestabilný alebo blikajúci obraz, touto funkciou tento stav napravitte.

HDMI Color Range (Rozsah farieb HDMI)	<p>Nastavte rozsah farieb údajov HDMI obrazu s cieľom opraviť chybu zobrazovania farieb.</p> <ul style="list-style-type: none"> • Auto (Automaticky): Dochádza k automatickému nastaveniu na základe informácií z prehrávača. • Limited Range (Obmedzený rozsah): Dochádza k spracovaniu vstupného obrazu na základe údajov obmedzeného rozsahu farieb. • Full Range (Celý rozsah): Slúži na spracovanie vstupného obrazu ako údajov celého rozsahu farieb.
HDMI Scan Info (Informácie o snímaní HDMI)	<p>Slúži na nastavenie pomeru nadsnímania HDMI obrazu na obrazovke.</p> <ul style="list-style-type: none"> • Auto (Automaticky): Dochádza k automatickému nastaveniu na základe informácií z prehrávača. • Underscan (Podsniť): Nikdy v rámci HDMI obrazu nedochádza k nadsnímaniu. • Overscan (Nadsniť): Nikdy v rámci HDMI obrazu nedochádza k nadsnímaniu.



.....

Poznámka: Funkcie „H. Position (H. poloha)“, „V. Position (V. poloha)“, „Frequency (Kmitočety)“ a „Tracking (Kmitočtový súbeh)“ nie sú podporované v režime pre HDMI alebo Video.





Poznámka: Funkcie „HDMI Color Range (Rozsah farieb HDMI)“ a „HDMI Scan Info (Informácie o snímaní HDMI)“ nie sú podporované v režime pre HDMI.

Poznámka: Funkcie sa líšia v závislosti od definície modelu.

Setting (Nastavenie)

SmartPen	<p>Pero Acer SmartPen môže fungovať namiesto vašej bežnej počítačovej myši. Pero držte v jednej ruke, namierte ho na premietaný obraz, kliknite a potiahnite. Počítač umožňuje obsluhovať oveľa pružnejšie bez toho, aby ste stáli vedľa neho.</p> <p>Pen Function (Funkcia pera) Ak chcete používať pero Acer SmartPen, kliknutím na položku „On (Zap.)“ aktivujete túto funkciu.</p> <p>Link Channel (Pripájací kanál) Ak chcete rozlišovať medzi projektormi a komunikovať s perom Acer SmartPen, vyberte príslušný kanál.</p> <p>Dual Pen (Duálne pero) Ak chcete zostať v režime Duálne pero, vyberte možnosť „Enable (Zapnúť)“; ak sa chcete vrátiť do režimu Jedno pero, vyberte možnosť „Disable (Vypnúť)“.</p> <p>Double Click Speed (Rýchlosť dvojitého kliknutia) Ak chcete, aby pero reagovalo na splnenie vašich potrieb rýchlejšie alebo pomalšie, nastavte rýchlosť dvojitého kliknutia.</p> <p>Pen Pairing (Párovanie pera) Ak chcete pero spárovať, vyberte možnosť „Pairing (Párovanie)“ a postupujte podľa pokynov na obrazovke. Ak chcete pero uvoľniť, vyberte možnosť „Release (Uvoľniť)“ a postupujte podľa pokynov na obrazovke.</p> <p>Information (Informácie) Zobrazuje ďalšie informácie o inteligentnom pere, ako napríklad stav nabitia batérie a sila rádiových frekvencií.</p> <p>Viac podrobností nájdete v poznámkach za touto tabuľkou.</p> <p>Mac OS Optimization (Optimalizácia operačného systému Mac) Ak je pri používaní funkcie SmartPen v operačnom systéme Mac obraz na obrazovke posunutý, výberom možnosti „On (Zap.)“ môžete obraz optimalizovať a opraviť.</p> <p>Poznámka: Funkcia Mac OS Optimization (Optimalizácia operačného systému Mac) je dostupná iba pre operačný systém Mac.</p>
Startup Screen (Úvodná obrazovka)	<p>Pomocou tejto funkcie zvolíte požadovaný vzhľad úvodného obrazu na premietacej ploche. Ak zmeníte nastavenie, zmeny sa zaktivujú po opustení menu OSD.</p> <ul style="list-style-type: none"> • Acer: Predvolený vzhľad úvodného obrazu na premietacej ploche. • User (Používateľ): Použije obraz uložený v pamäti a získaný pomocou funkcie „Screen Capture (Záznam obrazu na ploche)“.

Screen Capture (Záznam obrazu na ploche)	<p>Pomocou tejto funkcie dokážete prispôbiť vzhľad úvodného obrazu na premietacej ploche. Pre zaznamenanie obrazu, ktorý chcete použiť pre úvodný obraz zobrazený na premietacej ploche postupujte nasledujúcim spôsobom.</p> <p>Poznámka: Pred vykonaním nasledujúcich krokov sa presvedčte že funkcia „Keystone (Základ)“ je nastavená na predvolenú hodnotu 0 a že pomer strán obrazu je nastavený na 4:3. Podrobnosti nájdete v časti „Image (Obraz)“.</p> <ul style="list-style-type: none"> • Zmeňte nastavenie pre funkciu „Startup Screen (Úvodná obrazovka)“ z prednastaveného nastavenia „Acer“ na „User (Používateľ)“. • Prispôbenie úvodného obrazu na premietacej ploche vykonáte stlačením „Screen Capture (Záznam obrazu na ploche)“. • Pre potvrdenie tejto činnosti sa zobrazí dialógové okno. Zvoľte „Yes (Áno)“, ak si želáte použiť aktuálne zobrazenie ako vami nastavený úvodný obraz na premietacej ploche. Oblasť zaznamenania je vyznačená červenou pravouhlou plochou. Voľbou „No (Nie)“ zrušíte záznam zobrazeného obrazu a opustíte obrazovkový displej (OSD). • Zobrazí sa hlásenie o tom, že záznam zobrazenia na ploche práve prebieha. • Po dokončení záznamu zobrazenia hlásenie zmizne a zobrazí sa pôvodné zobrazenie. • Prispôbený úvodný obraz na premietacej ploche, ako je znázornený dolu, bude účinný v prípade nového vstupného signálu alebo po reštarte projektoru.
Source Lock (Zablokovanie zdroja)	<p>Ak je Source Lock (Zablokovanie zdroja) zapnutá funkcia „Off (Vyp.)“, projektor bude hľadať iné zdroje signálu v prípade straty aktuálneho vstupného signálu. Ak je Source Lock (Zablokovanie zdroja) zapnutá funkcia „On (Zap.)“, „zablokuje“ kanál aktuálneho zdroja, ak na diaľkovom ovládači nestlačíte tlačidlo „Source“ (Zdroj) pre ďalší kanál.</p>
Closed Caption (Uzavreté titulky)	<p>Zvoľte preferovaný režim uzavretých titulkov v CC1, CC2, CC3, CC4, (CC1 zobrazuje titulky v primárnom jazyku pre vašu oblasť). Voľbou „Off (Vyp.)“ funkciu titulkov vypnete. Táto funkcia je dostupná jedine v prípade voľby kompozitného videa alebo S-video vstupného signálu a formátu systému je NTSC.</p> <p><Poznámka> Nastavte pomer strán obrazu na 4:3. Táto funkcia nie je dostupná pokiaľ je pomer strán nastavený na „16:9“ alebo „Auto (Automaticky)“.</p>
VGA OUT (Standby) (VGA OUT (pohotovostný režim))	<p>Predvoľba je „Off (Vyp.)“. Voľbu „On (Zap.)“ zvoľte pre aktivovanie výstupu VGA OUT.</p>
Reset (Obnovenie výrobných nastavení)	<ul style="list-style-type: none"> • Stlačte tlačidlo  a zvoľte „Yes (Áno)“, čím vrátite parametre všetkých ponúk na výrobné prednastavené hodnoty nastavení.

<p>Security (Zabezpečenie)</p>	<p>Security (Zabezpečenie) Tento projektor ponúka pre správcu užitočnú funkciu zabezpečenia s cieľom spravovať používanie projektoru.</p> <p>Stlačením  zmeníte nastavenie pre „Security (Zabezpečenie)“. Ak je aktivovaná funkcia Zabezpečenie, je potrebné, aby ste pred zmenou nastavení zabezpečenia najprv zadali „Administrator Password (Heslo správcu)“.</p> <ul style="list-style-type: none"> • Voľbou „On (Zap.)“ zaktivujete funkciu zabezpečenia. Ak bude užívateľ chcieť prevádzkovať projektor, bude musieť zadať heslo. Podrobnejšie informácie nájdete v časti „User password (Heslo užívateľa)“. • Ak zvolíte možnosť „Off (Vyp.)“, užívateľ bude môcť projektor prevádzkovať bez zadania hesla. <p>Timeout (Časový limit) (Min.) Akonáhle je „Security (Zabezpečenie)“ nastavené na „On (Zap.)“, administrátor dokáže nastaviť funkciu časového limitu.</p> <ul style="list-style-type: none"> • Stlačte  alebo  a vyberte interval pre časový limit. • Rozsah je od 10 minút do 990 minút. • Po dosiahnutí nastaveného času, projektor požiada užívateľa o opätovné zadanie hesla. • Výrobné nastavenie pre „Timeout (Časový limit) (Min.)“ je „Off (Vyp.)“. • Akonáhle je aktivovaná funkcia zabezpečenia, projektor bude pri zapínaní projektoru od užívateľa požadovať zadanie hesla. Ako „User password (Heslo užívateľa)“, tak aj „Administrator Password (Heslo správcu)“ je schváliť v rámci tohto dialógu.
	<p>User password (Heslo užívateľa)</p> <ul style="list-style-type: none"> • Stlačením  nastavíte alebo zmeníte „User password (Heslo užívateľa)“. • Na diaľkovom ovládači pomocou numerických tlačidiel nastavíte svoje heslo. Potvrdenie vykonáte stlačením tlačidla „MENU“. • Stlačením  vymažete znak. • Po zobrazení „Confirm Password (Potvrďte heslo)“ zadajte heslo. • Heslo by malo mať dĺžku 4 až 8 znakov. • Ak zvolíte „Request password only when plugging the power cord in. (Požadovať heslo jedine po pripojení sieťového kábla.)“, projektor pri každom zapojení napájacieho kábla vyzve používateľa na zadanie hesla. • Ak zvolíte „Always request password while projector turns on. (Požadovať heslo pri každom zapnutí projektoru.)“, používateľ musí pri každom zapnutí projektoru zadať heslo.

	<p>Administrator Password (Heslo správcu)</p> <p>„Administrator Password (Heslo správcu)“ môže byť použité v dialógových oknách „Enter Administrator Password (Zadať heslo správcu)“ a „Enter Password (Zadať heslo)“.</p> <ul style="list-style-type: none"> • Stlačením  zmeníte nastavenie pre „Administrator Password (Heslo správcu)“. • Výrobné nastavenie pre „Administrator Password (Heslo správcu)“ je „1234“. <p>Ak ste zabudli svoje heslo správcu, opätovné získanie hesla vykonáte nasledujúcim spôsobom:</p> <ul style="list-style-type: none"> • Unikátne 6 ciferné „Universal Password (Univerzálne heslo)“, ktoré je vytlačené na bezpečnostnej karte (skontrolujte príslušenstvo v škatuli). Toto unikátne heslo predstavuje číslo, ktoré projektor bude akceptovať kedykoľvek, a to bez ohľadu na Administrator Password (Heslo správcu). • Ak stratíte túto bezpečnostnú kartu a číslo, spojte sa so servisným strediskom spoločnosti Acer.
	<p>Lock to user startup screen (Zablokovať úvodnú užívateľom nastavenú obrazovku)</p> <p>Predvolené zablokovanie užívateľom nastavenej úvodnej obrazovky je nastavené na „Off (Vyp.)“. Ak je zablokovanie užívateľom nastavenej úvodnej obrazovky nastavené na „On (Zap.)“, užívatelia nedokážu zmeniť úvodnú obrazovku a ani ju nebudú môcť ľubovoľne zmeniť. Voľbou „Off (Vyp.)“ odblokujete úvodnú obrazovku.</p>
LAN/Control Channel (LAN/Ovládací kanál)	<p>Control Channel (Ovládací kanál)</p> <p>Predvoľba je „RS232“. Voľbou „LAN“ zaktivujete pripojenie LAN.</p> <p>LAN IP/Mask (LAN IP/Maska)</p> <p>Označuje adresu poskytovateľa internetového pripojenia a masky.</p> <p>LAN Reset (Restovať LAN)</p> <p>Resetovanie funkcie LAN.</p>



.....

Poznámka: Funkcie sa líšia v závislosti od definície modelu.



Informácie o nastavení pera Acer SmartPen

Poznámka 1: Príprava

1. Stlačením vypínača projektor vypnite.
2. Na odskrutkovanie skrutiek z krytu použite skrutkovač. (Obrázok č.1)
Vytláče a odmontujte kryt. (Obrázok č.2)
Hardvérový kľúč PB zapojte do zásuvky pre hardvérový kľúč PB v projektore. (Obrázok č.3)
Vyššie uvedené kroky vykonajte v opačnom poradí. (Obrázok č. 2⇒č. 1)

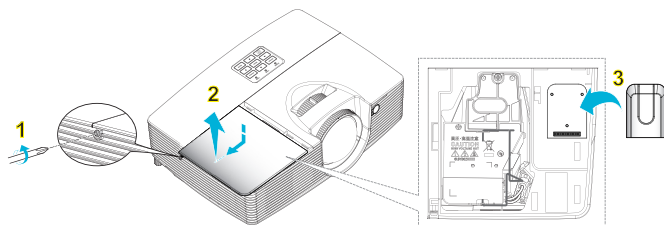

3. Projektor pripojte k počítaču pomocou kábla USB alebo VGA.
4. Zapnite projektor a uistite sa, že premieta obraz z počítača.
5. Pero zapnite tak, že v ponuke Setting (Nastavenie) > SmartPen > Pen Function (Funkcia pera) vyberiete možnosť „On (Zap.)“. Svetelný indikátor pripojenia pera začne blikať.
6. Keď svieti zelený svetelný indikátor, pripojenie je úspešné.
7. Pero namierte na premietacie plátno, kliknite a potiahnite.

Poznámka 2: Prehľad pera Acer SmartPen

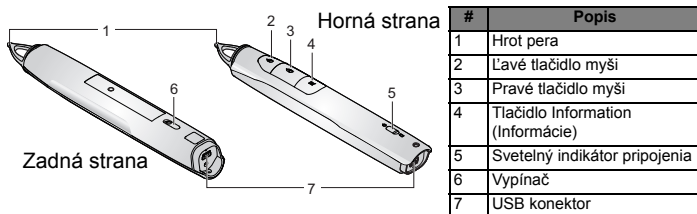

#	Popis
1	Hrot pera
2	Ľavé tlačidlo myši
3	Pravé tlačidlo myši
4	Tlačidlo Information (Informácie)
5	Svetelný indikátor pripojenia
6	Vypínač
7	USB konektor

Poznámka 3: Nabíjanie batérie

1. Ak chcete nabiť batériu, na zadnej strane pera otvorte záklopku, aby sa odkryl port USB port.
2. Menší konektor na kábli USB zapojte do pera a väčší konektor zapojte do počítača. Počítač musí byť zapnutý.
3. Počas nabíjania batérie svieti svetelný indikátor stavu nabitia batérie. Svetelný indikátor stavu nabitia batérie zhasne po skončení nabíjania. Potom môžete kábel USB odpojiť alebo ho nechať pripojený.



Poznámka 4: Ďalšie poznámky k používaniu pera

1. Nestojte príliš ďaleko od premietacieho plátna. Čím bližšie ste pri premietacom plátnu, tým vyšší je výkon pera.
2. Pero držte tak, ako držíte diaľkový ovládač alebo pero.

3. Úplné nabitie batérie trvá 3 až 4 hodiny a umožní 30-hodinové nepretržité používanie. Táto batéria je iba dobíjateľná a používateľom nie je opraviteľná ani vymeniteľná.
4. Vyhybajte sa tieňom! Pero nebude fungovať, ak je jeho hrot v tieni alebo je namierené do tieňa.
5. Ak chcete, aby režim „Dual Pen (Duálne pero)“ správne fungoval, musíte mať dve inteligentné perá a po vybratí možnosti „Enable (Zapnúť)“ v režime Dual Pen (Duálne pero) musíte nainštalovať softvér NXBoard.

For "Dual Pen" mode to work correctly,
you must have two smart pens and the NXBoard software installed.

Management (Správa)

ECO Mode (Úsporný režim ECO)	Voľbou „On (Zap.)“ stlmíte lampu projektoru, čím dôjde k zníženiu spotreby, predĺženiu životnosti lampy a zníženiu šumu. Voľbou „Off (Vyp.)“ sa vrátite do normálneho režimu.
Constant Brightness (Konštantný jas)	Ak chcete zachovať konštantný jas, vyberte možnosť „On (Zap.)“. Voľbou „Off (Vyp.)“ sa vrátite do normálneho režimu.
High Altitude (Vysoká výška)	Voľbou „On (Zap.)“ zapnete režim pre High Altitude (Vysoká výška). Dôjde k zapnutiu maximálneho výkonu ventilátorov, aby sa zabezpečilo chladenie projektoru vo vysokej výške.
Turn Off Mode (Režim vypnutia)	<ul style="list-style-type: none"> Instant Off (Okamžité vypnutie): Služi na vypnutie projektoru bez chladenia ventilátorom. Instant Resume (Okamžité obnovenie): Služi na obnovenie systému po opätovnom stlačení hlavného vypínača do 2 minút.
Auto Shutdown (Automatické vypnutie)	Projektor sa automaticky vypne v prípade, ak počas nastavenej doby nedostane žiadny vstupný signál. (predvoľba je 15 minút)
Lamp Hour Elapse (Uplynutý čas činnosti lampy)	Zobrazuje uplynutý prevádzkový čas lampy (v hodinách).
Lamp Reminding (Pripomenutie výmeny lampy)	Aktiváciou tejto funkcie zobrazíte pripomenku výmeny lampy 30 hodín pred ukončením jej životnosti.
Lamp Hour Reset (Vynulovanie počtu hodín používania lampy)	Stlačte tlačidlo  a zvolte „Yes (Áno)“, aby ste počítadlo prevádzkových hodín lampy nastavili na 0.
3D Dust Filter (Prachový filter 3D)	Replacement Reminder (Pripomenka na výmenu) Pre pripomenku na výmenu je štandardne nastavené „Off (Vyp.)“. Ak chcete po nainštalovaní prachového filtra 3D aktivovať pripomenku na výmenu filtra, vyberte možnosť „On (Zap.)“.
	Place (Miesto) Jedno z troch miest (vnútri, vonku a prашné miesto) vyberte podľa skutočného prostredia. Štandardne je nastavené „vonku“.
	Filter Hour (Poč. prev. hodín filtra) Zobrazenie informácií o počte hodín používania filtra. Keď je dosiahnutá maximálna doba podľa vybraného miesta, zobrazí sa kontextové výstražné hlásenie s požiadavkou na výmenu filtra.
	Filter Reset (Resetovanie filtra) Ak chcete po výmene nového prachového filtra 3D parametre vrátiť na štandardné nastavenie z výroby, stlačte tlačidlo  a vyberte možnosť „Yes (Áno)“.



Poznámka: Funkcia „Constant Brightness (Konštantný jas)“ je dostupná vtedy, keď sú režimy „Dynamic Black (Dynamická čierna)“ „ECO Mode (Úsporný režim ECO)“ vypnuté.

Poznámka: Po výmene novej lampy musíte vykonať „Lamp Hour Reset (Vynulovanie počtu hodín používania lampy)“; v opačnom prípade nebude možné aktivovať funkciu „Constant Brightness (Konštantný jas)“.

Poznámka: Funkcie sa líšia v závislosti od definície modelu.

Audio (Zvuk)

Volume (Hlasitosť)	<ul style="list-style-type: none"> • Stlačením ◀ hlasitosť stlmíte. • Stlačením ▶ hlasitosť zvýšite.
Microphone/Audio In (Mikrofón/Audio In)	Hlasitosť nastavte cez konektor „MIC“ alebo „Audio In“.
Mute (Stlmiť)	<ul style="list-style-type: none"> • Voľbou „On (Zap.)“ zvuk stíšite. • Ak chcete obnoviť hlasitosť, zvolte „Off (Vyp.)“.



.....

Poznámka: Funkcie sa líšia v závislosti od definície modelu.

3D

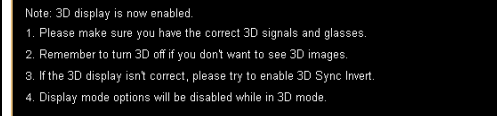
3D	<p>Voľbou „On (Zap.)“ zaktivujete funkciu DLP 3D.</p> <ul style="list-style-type: none"> • On (Zap.): Túto položku zvolíte počas používania okuliarov DLP 3D, 120 Hz 3D grafickej karty a formátmi súborov HQFS alebo DVD so zodpovedajúcim SW prehrávačom. • Off (Vyp.): Vypnúť režim 3D.
3D Format (Formát 3D)	Ak sa obsah 3D nezobrazuje správne, môžete vybrať formát 3D, ktorý vyhovuje vami sledovanému obsahu 3D, a tým získať čo najlepší výsledok.
24P 3D	Ak chcete, aby vyhovoval 3D okuliariom, vyberte frekvenčné pásmo „96Hz“ alebo „144Hz“.
3D L/R Invert (Obrátiť 3D vľavo/vpravo)	Ak so založenými okuliarmi DLP 3D vidíte, že obraz sa zmenšuje alebo sa prekrýva, obraz budete musieť „Invert (Obrátiť)“, aby sa dosiahla najlepšia zhoda poradia ľavého a pravého obrazu, čím sa dosiahne správny obraz (pre DLP 3D).
3D Warning Message (Výstražná správa ohľadne 3D signálu)	<p>Voľbou „On (Zap.)“ sa zobrazí výstražná správa ohľadne 3D signálu.</p> 



Poznámka: Pre správne 3D zobrazenie sa musia vykonať správne nastavenia v aplikačnom programe grafickej karty 3D.

Poznámka: Prehrávače SW, ako napríklad stereoskopický prehrávač a prehrávač médií DDD TriDef, môžu podporovať súbory s formátom 3D. Tieto tri prehrávače si môžete prevziať z nižšie uvedenej webovej stránky.

- Stereoskopický prehrávač (skúšobná verzia):

http://www.3dtv.at/Downloads/Index_en.aspx



- DDD TriDef Media Player (skúšobná verzia):

<http://www.tridef.com/download/TriDef-3-D-Experience-4.0.2.html>

Poznámka: Funkcia „3D L/R Invert (Obrátiť 3D vľavo/vpravo)“ je dostupná len pri aktívovanom 3D režime.

Poznámka: Pri zapnutí prúdu do projektora sa zobrazí upomienka, keď je 3D ešte aktívované. Nastavenia upravte podľa vášho zámeru.

Language (Jazyk)

Language (Jazyk)	<p>Zvoľte viacjazyčnú ponuku OSD. Pomocou tlačidla  alebo  zvolte vami preferovaný jazyk ponuky.</p> <ul style="list-style-type: none"> • Svoju voľbu potvrdíte stlačením tlačidla .
------------------	--

Správa LAN pomocou webovej stránky Acer

Spôsob prihlásenia

Otvorte prehľadávač, zadajte IP adresu servera 192.168.100.10 a vyhľadajte dolu uvedenú domovskú stránku správy LAN pomocou webovej stránky Acer. Pred používaním je nutné sa prihlásiť pomocou hesla.

Zvoľte používateľa. **Správca** je s vysokými právomocami, ktorý môže vykonávať viac činností, ako je nastavenie siete a upozornení. Predvolené heslo správcu je „admin“. A **Používateľ** má štandardné právomoci a jeho predvolené heslo je „user“. Kliknutím na tlačidlo Login (Prihlásenie) vstúpte na domovskú stránku so správnym heslom.

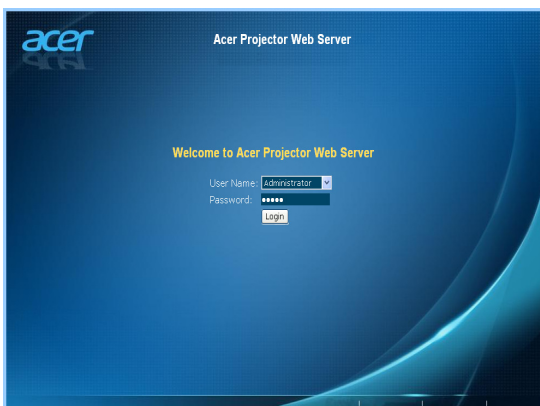

Home (Domov)

Stránka Home (Domov) zobrazuje stav pripojenia a nájdete tu tri uvedené funkcie, **Control Panel (Ovládací panel)**, **Network Setting (Nastavenie siete)** a **Alert Setting (Nastavenie upozornení)**.

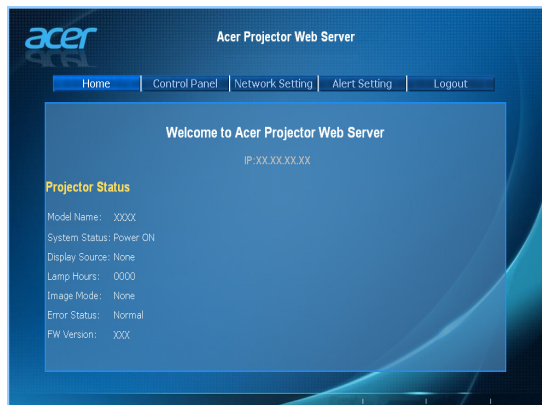

Poznámka: Control Panel (Ovládací panel) a Network Setting (Nastavenie siete) sú len pre konto správcu.

Control Panel (Ovládací panel)

Pomocou tejto stránky môže koncový používateľ ovládať a upravovať hodnoty nastavenia projektora.



Network Setting (Nastavenie siete)

Koncový používateľ môže nastaviť želanú IP adresu, názov skupiny a heslo. Po zmene sieťových nastavení alebo hesla sa projektor automaticky reštartuje po stlačení tlačidla „Apply (Použiť)“.

The screenshot shows the 'Acer Projector Web Server A01' interface. At the top, there are navigation tabs: Home, Control Panel, Network Setting (selected), Alert Setting, and Logout. Below the tabs, there are three main sections:

- Projector Setting:**
 - Group Name: Acer
 - Name: XXXX
 - Apply button
- Network Setting:**
 - Selection: DHCP, Manual
 - IP Address: XX.XX.XX.XX
 - Subnet Mask: XX.XX.XX.XX
 - Gateway: XX.XX.XX.XX
 - DNS Server: XX.XX.XX.XX
 - Apply button
- Password Setting:**
 - Administrator: Enable, Disable
 - New password: [text input]
 - Confirm Password: [text input]
 - User: Enable, Disable
 - New Password: [text input]
 - Confirm Password: [text input]
 - Apply button



Poznámka: Group Name (Názov skupiny) a Name (Názov) projektoru musia obsahovať menej ako 32 znakov.

Alert Setting (Nastavenie upozornení)

Ak má projektor problém, koncový používateľ môže priamo poslať mail s chybovým hlásením.

The screenshot shows the 'Acer Projector Web Server' interface. At the top, there are navigation tabs: Home, Control Panel, Network Setting, Alert Setting (selected), and Logout. Below the tabs, there are three main sections:

- Email Setting:**
 - To: user@mailserver.com
 - Cc: cc@mailserver.com
 - Subject: Project alert
 - From: alert@mailserver.com
- SMTP Setting:**
 - Server: mailserver.com
 - User Name: [text input]
 - Password: [text input]
- Alert Condition:**
 - Fan Lock
 - Over Temperature
 - Lamp Hours Running Out
 - Lamp Fail
 - Submit button
 - Email Alert Test button

Logout (Odhlásenie)

Po stlačení Logout (Odhlásenie) sa do 5 sekúnd vrátite na prihlasovaciu stránku.

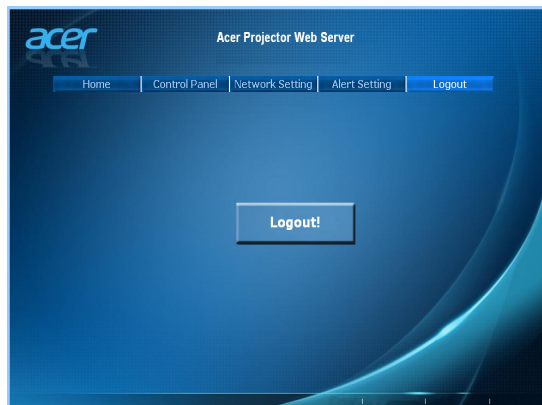

Poznámka: Funkcie sa líšia v závislosti od definície modelu.

Dodatky

Odstraňovanie problémov

Ak sa na vašom projektore Acer vyskytne problém, pozrite si nasledujúceho sprievodcu odstraňovania problémov. Ak problém pretrváva, spojte sa so svojim miestnym predajcom alebo servisným strediskom.

Problémy s obrazom a riešenia

#	Problém	Riešenie
1	Na premietacej ploche sa nezobrazí žiadny obraz	<ul style="list-style-type: none"> • Projektor pripojte podľa pokynov uvedených v časti „Začíname“. • Presvedčte sa, že žiadny z kolíkov konektora nie je zohnutý alebo zlomený. • Skontrolujte, či je lampa projektoru správne nainštalovaná. Pozrite si časť „Výmena lampy“. • Uistite sa, že je kryt objektívu odstránený a že projektor je zapnutý.
2	Čiastočne zobrazený, zrolovaný alebo nesprávne zobrazený obraz (v prípade PC (Windows 2000/XP/Vista/Windows 7/Windows 8))	<ul style="list-style-type: none"> • V prípade nesprávne zobrazeného obrazu: <ul style="list-style-type: none"> • Otvorte „Tento počítač“, otvorte „Ovládací panel“ a následne dvakrát kliknite na ikonu „Zobrazenie“. • Zvoľte záložku „Nastavenie“. • Overtte, že nastavenie pre rozlíšenie zobrazenia je menšie ako WUXGA-RB (1920 x 1200). • Kliknite na tlačidlo „Rozšírené vlastnosti“. • Ak problém pretrváva, zmeňte displej monitora, ktorý používate a postupujte podľa nasledujúcich krokov: <ul style="list-style-type: none"> • Overtte, že nastavenie pre rozlíšenie je menšie ako WUXGA-RB (1920 x 1200). • Kliknite na tlačidlo „Zmeniť“ nachádzajúce sa v záložke „Monitor“. • Kliknite na „Zobraziť všetky zariadenia“. Následne v poličku SP zvoľte „Štandardné typy monitorov“ a v poličku „Modely“ zvoľte režim rozlíšenia, ktorý potrebujete. • Overtte, že nastavenie pre rozlíšenie pre monitor je menšie ako WUXGA-RB (1920 x 1200).

3	Čiastočné zobrazený, zrolovaný alebo nesprávne zobrazený obraz (v prípade notebookov)	<ul style="list-style-type: none"> • V prípade nesprávne zobrazeného obrazu: <ul style="list-style-type: none"> • Pre nastavenie rozlíšenia pre váš počítač postupujte podľa krokov pre položku 2 (hore). • Stláčajte výstupné nastavenia pre prepínanie. Napríklad: [Fn]+[F4], Compaq [Fn]+[F4], Dell [Fn]+[F8], Gateway [Fn]+[F4], IBM [Fn]+[F7], HP [Fn]+[F4], NEC [Fn]+[F3], Toshiba [Fn]+[F5] • Ak máte problémy so zmenou rozlíšenia alebo ak monitor mrzne, reštartujte všetky zariadenia vrátane monitora.
4	Na obrazovke notebooku sa nezobrazuje vaša prezentácia	<ul style="list-style-type: none"> • Ak používate notebook s operačným systémom Microsoft® Windows® : V prípade niektorých notebookov dôjde k deaktivovaniu ich vlastnej obrazovky, keď sa používa iné zobrazovacie zariadenie. Každý z nich používa iný spôsob na opätovnú aktiváciu. Podrobné informácie nájdete v návode na obsluhu počítača. • Ak používate notebook s operačným systémom Apple® Mac®: V rámci Systémové preferencie otvoríte Displej a zvolíte Zobrazovanie videa „Zap.“.
5	Obraz je nestabilný alebo bliká	<ul style="list-style-type: none"> • Pomocou nastavenia pre „Tracking (Kmitočtový súbeh)“ ho nastavíte. Viac informácií nájdete v časti „Image (Obraz)“. • Na počítači zmeňte nastavenia hĺbky farieb pre monitor.
6	Na obraze sa vyskytuje vertikálny blikajúci pás	<ul style="list-style-type: none"> • Prispôbenie vykonáte pomocou „Frequency (Kmitočet)“. Viac informácií nájdete v časti „Image (Obraz)“. • Skontrolujte a vykonajte rekonfiguráciu režimu pre zobrazenie pre svoju grafickú kartu, aby tak bola kompatibilná s projektorom.
7	Obraz nie je zaostrený	<ul style="list-style-type: none"> • Odstráňte kryt objektívu. • Vykonajte nastavenie pomocou regulátora pre nastavenie zaostrenia na objektive projektoru. • Uistite sa, že premietacie plátno sa nachádza v požadovanej vzdialenosti 3,3 až 12,5 stopy (1,0 až 3,8 metra) (séria XGA)/3,3 až 11,0 stopy (1,0 až 3,4 metra) (séria WXGA) od projektoru. Viac informácií nájdete v časti „Ako dosiahnuť preferovaný rozmer obrazu nastavením vzdialenosti a priblíženia“.
8	Pri premietaní „širokouhlého“ DVD titulu je obraz natiahnutý	<p>Ak prehrávate DVD kódované s anamorfickým pomerom strán alebo s pomerom strán 16:9, pravdepodobne budete musieť zmeniť nasledujúce nastavenia:</p> <ul style="list-style-type: none"> • Ak prehrávate DVD titul vo formáte 4:3, v OSD projektore zmeňte formát na 4:3. • Ak je obraz stále natiahnutý, bude potrebné prispôbiť aj pomer strán obrazu. Na svojom DVD prehrávači nastavte pomer strán obrazu na 16:9 (širokouhlý).

9	Obraz je veľmi malý alebo veľmi veľký	<ul style="list-style-type: none"> • Vykonať nastavenie pomocou páčky na priblíženie na hornej strane projektoru. • Projektor presuňte bližšie alebo ďalej od premietacej plochy. • Na diaľkovom ovládači stlačte tlačidlo „MENU“. Prejdite na „Image (Obraz) --> Aspect Ratio (Pomer strán)“ a vyskúšajte iné nastavenie alebo na diaľkovom ovládači stlačte „RATIO“ a nastavte priamo.
10	Obraz má šikmé okraje	<ul style="list-style-type: none"> • Ak je to možné, zmeňte polohu projektoru tak, aby smeroval na stred premietacej plochy. • Na diaľkovom ovládači stlačte tlačidlo „Základ Δ / ∇“, a to dokiaľ nebudú bočné okraje vertikálne. • Stlačením tlačidla „MENU“ (Ponuka) na diaľkovom ovládači zobrazíte ponuku OSD. Ak chcete vykonať zmeny, prejdite do „Image (Obraz) --> Keystone (Základ)“.
11	Obraz je otočený	<ul style="list-style-type: none"> • Na OSD zvolte „Image (Obraz) --> Projection (Premietanie)“ a nastavte smer premietania.

Hlásenia OSD

#	Stav	Pripomienkové hlásenie
1	Hlásenie	<ul style="list-style-type: none"> Fan Fail (Porucha ventilátora) - ventilátor systému nefunguje. <p style="text-align: center;">Fan Fail. Lamp will automatically turn off soon.</p> <ul style="list-style-type: none"> Projector Overheated (Projektor je prehriaty) - projektor presiahol svoju odporúčanú prevádzkovú teplotu a je potrebné nechať ho pred jeho ďalším používaním vychladnúť. Prečítajte si nasledujúcu správu. <p style="text-align: center;">Projector Overheated. Lamp will automatically turn off soon.</p> <p>Taktiež skontrolujte, či sú nainštalované prachové filtre. Ak je prachový filter zanesený prachom, vyčistite ho. Podrobnosti nájdete v časti „Čistenie a výmena prachových filtrov“.</p> <ul style="list-style-type: none"> Replace the lamp (Vymeňte lampu) - lampička čoskoro dosiahne svoju maximálnu životnosť. Pripravte sa na jej skorú výmenu. <p style="text-align: center;">Lamp is approaching the end of its useful life in full power operation. Replacement suggested!</p>

Problémy s projektorom

#	Stav	Riešenie
1	Projektor neodpovedá na žiadny z ovládacích prvkov	Ak je to možné, projektor vypnite, následne odpojte sieťový kábel a pred opätovným pripojením k sieti vyčkajte aspoň 30 sekúnd.
2	Lampa sa vypálila alebo bolo počuť zvuk prasknutia	Akonáhle lampa dosiahne hornú hranicu svojej prevádzkovej životnosti, vypáli sa a môže vydať hlasný zvuk prasknutia. Ak sa to stane, projektor nedokáže zapnúť až do výmeny modulu lampy. Lampu vymeňte podľa postupu, ktorý je uvedený v časti „Výmena lampy“.

Zoznam významov pre LED indikátory a alarmy

LED hlásenia

Hlásenie	Lamp_LED	Temp_LED	Power_LED	
	Červený	Červený	Červený	Modrý
Zástrčka na prívod elektrického prúdu	Blikanie zapnuté a vypnuté pri 100 milisekundách	Blikanie zapnuté a vypnuté pri 100 milisekundách	Blikanie zapnuté a vypnuté pri 100 milisekundách	--
Pohotovostný režim	--	--	ZAP.	--
Hlavný vypínač v polohe ZAP	--	--	--	ZAP.
Nový pokus pre lampu	--	--	--	Rýchlo blikajúci
Vypínanie (stav ochladzovania)	--	--	Rýchlo blikajúci	--
Hlavný vypínač Vypnutý (Chladenie dokončené; Pohotovostný režim)	--	--	ZAP.	--
Chyba (chyba teploty)	--	ZAP.	--	ZAP.
Chyba (chyba zablokovania ventilátora)	--	Rýchlo blikajúci	--	ZAP.
Chyba (poškodenie lampy)	ZAP.	--	--	ZAP.
Chyba (chyba farebnej palety)	Rýchlo blikajúci	--	--	ZAP.

Čistenie a výmena prachových filtrov

<<Typ I>>

Čistenie prachových filtrov

Prachové filtre vyčistíte po každých 1000 hodinách používania. Ak nebudú čistené pravidelne, môže dôjsť k ich zaneseniu prachom, čo spôsobí prekážku v správnej ventilácii. Tým môže dôjsť k prehrievaniu a poškodeniu projektora.

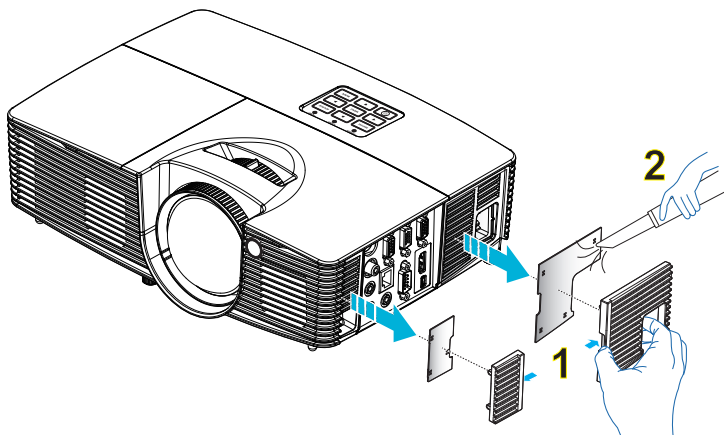

Postupujte podľa dolu uvedených krokov:

- 1 Vypnutie projektora. Počkajte, kým LED kontrolka napájania neprestane blikat a sieťový kábel vyťahnite zo zásuvky.
- 2 Nechajte projektor chladnúť počas doby aspoň 30 minút.
- 3 Vytiahnite prachový filter. (Obrázok č.1)
- 4 Na čistenie prachových filtrov používajte malý vysávač navrhnutý pre počítače a ďalšie kancelárske zariadenia. (Obrázok č.2)
- 5 Ak je odstraňovanie prachu ťažké, alebo ak je filter zlomený, spojte sa so svojim miestnym predajcom alebo servisným stredisko a požiadajte o nový filter.

<<Typ II>>

Výmena zostavy prachového krytu

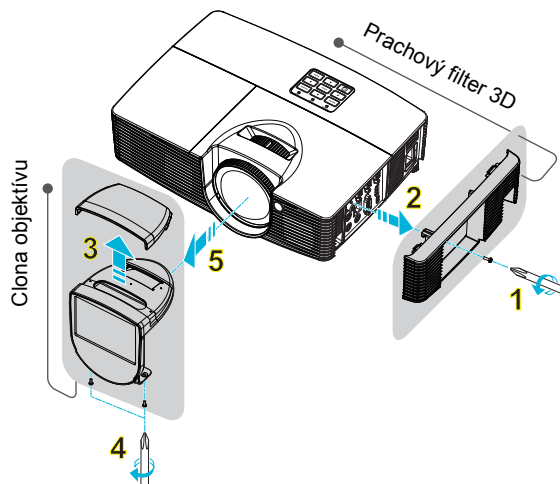

Postupujte podľa dolu uvedených krokov:

Výmena prachového filtra 3D

- 1 Vypnutie projektora. Počkajte, kým LED kontrolka napájania neprestane blikať a sieťový kábel vytiahnite zo zásuvky.
- 2 Nechajte projektor chladnúť počas doby aspoň 30 minút.
- 3 Na odskrutkovanie skrutky z prachového filtra 3D použite skrutkovač. (Obrázok č.1)
- 4 Vyberte prachový filter 3D. (Obrázok č.2)

Výmena clony objektívu

- 1 Na clone objektívu otvorte horný kryt. (Obrázok č.3)
- 2 Na odskrutkovanie skrutiek z krytu použite skrutkovač. (Obrázok č.4)
- 3 Odstráňte clonu objektívu. (Obrázok č.5)

Prachový filter 3D a clonu objektívu namontujte podľa predchádzajúcich krokov v opačnom poradí.

Resetovanie prachového filtra 3D po inštalácii.



Poznámka: Elektrostatické filtre sa neodporúča čistiť s ohľadom na výkon prachového filtra 3D. Ak si chcete zakúpiť nové elektrostatické filtre a vymeniť ich v prachovom filtri 3D, obráťte sa na svojho miestneho predajcu.

Výmena lampy

Pomocou skrutkovača odskrutkujte skrutku(y) z krytu a vytiahnite lampu.

Projektor sám zistí životnosť lampy. Zobrazí sa výstražné hlásenie „**Lamp is approaching the end of its useful life in full power operation. Replacement suggested! (Lampa sa približuje ku koncu svojej životnosti s rámci plnej prevádzky. Odporúča sa výmena!**)“⁴. Keď je zobrazené toto hlásenie, lampu vymeňte čo najskôr. Pred výmenou lampy nechajte projektor vychladnúť počas doby aspoň 30 minút.



Výstraha: Priestor uloženia lampy je horúci! Pred výmenou lampy ho nechajte vychladnúť.

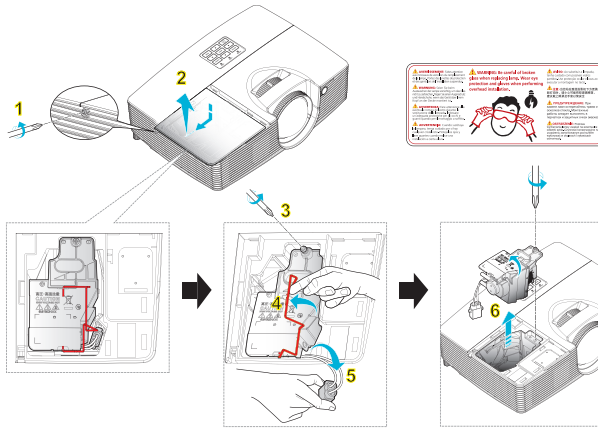

Výmena lampy

Stlačením vypínača projektor vypnite.

Nechajte projektor chladnúť počas doby aspoň 30 minút.

Odpojte sieťový kábel.

- 1 Na odskrutkovanie skrutiek z krytu použite skrutkovač. (Obrázok č.1)
Vytlačte a odmontujte kryt. (Obrázok č.2)
- 2 Odskrutkujte skrutku, ktorá upevňuje modul lampy. (Obrázok č.3)
Vytiahnite zástrčku lampy. (Obrázok č.4)
Rukoväť úplne zdvihnite do zvislej polohy. (Obrázok č.5)
- 3 Rukoväť úplne zdvihnite do zvislej polohy. Silou vytiahnite modul lampy. (Obrázok č.6)

Pri výmene modulu lampy použite novú lampu a namontujte ju podľa vyššie uvedených krokov v opačnom poradí.



Výstraha: Aby ste znížili riziko osobného poranenia, nenechajte lampu modul lampy spadnúť, ani sa nedotýkajte žiarovky. Žiarovka sa môže rozbiť a môže spôsobiť poranenie v prípade, ak spadne.

Inštalácia na stop

Ak si želáte projektor nainštalovať pomocou konštrukcie umiestnenej na strope, postupujte podľa dolu uvedených krokov:

- 1 Na pevnej a nepoškodenej časti stropu vyvrtajte štyri diery a namontujte montážnu základňu.

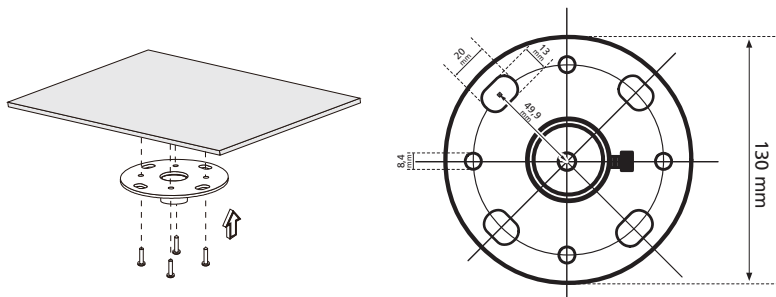

Poznámka: Skrutky nie sú súčasťou balenia. Pre svoj typ stropu zaobstarajte vhodné skrutky.

- 2 Pomocou štyroch skrutiek s valcovou hlavou vhodného typu priskrutkujte tyč pre umiestnenie na strop.

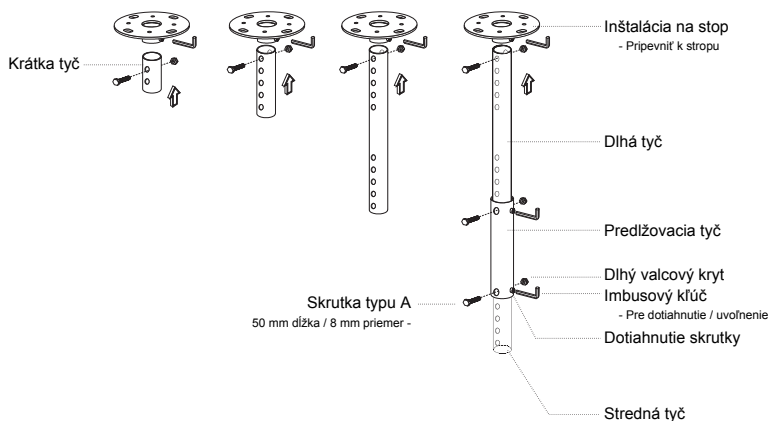

- 3 Na namontovanie projektora k spone pre osadenie na strop použite pre veľkosť projektora správny počet skrutiek.

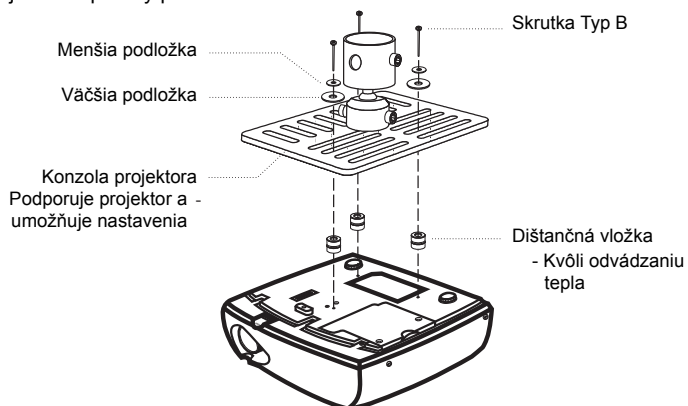

Poznámka: Odporúča sa, aby ste medzi sponou a projektorom nechali dostatočnú medzeru kvôli správne mu odvádzaniu tepla. Ak považujete za potrebné, kvôli dodatočnej opore použite dve podložky.

- 4 Konzolu pre upevnenie na strop primontujte k lište pre umiestnenie na strop.

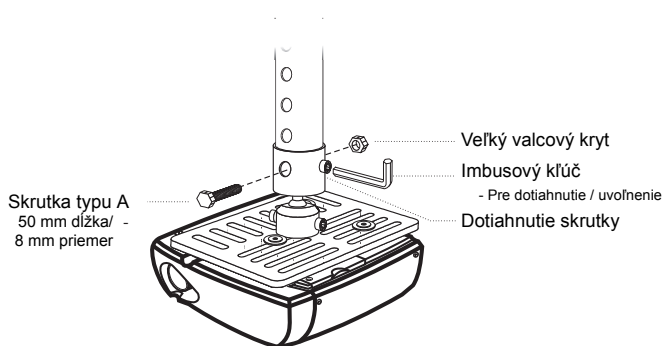

- 5 Podľa potreby nastavte uhol a polohu.

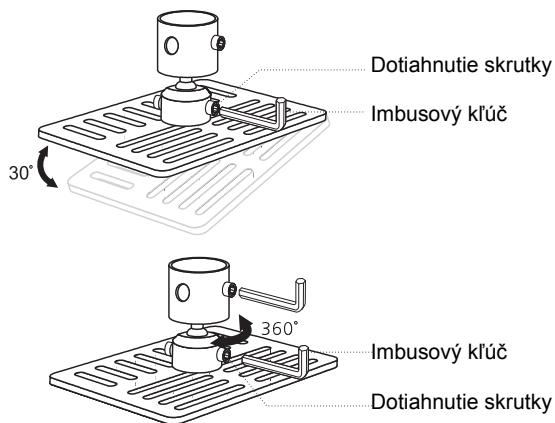

Poznámka: Vhodný typ skrutky a podložky pre každý model je uvedený v dolu uvedenej tabuľke. V balíku so skrutkami nájdete skrutky priemeru 4 mm.

Skrutka Typ B		Typ podložky	
Priemer (mm)	Dĺžka (mm)	Veľká	Malá
4	25	V	V

ŠPECIFIKÁCIA SKRUTKY M4 x 25 mm

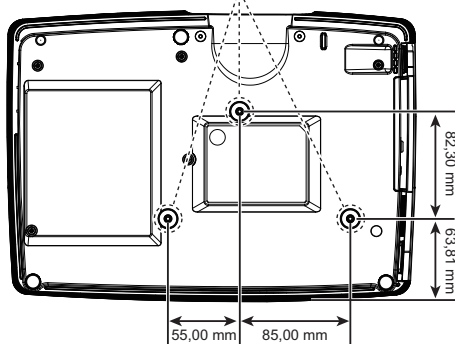

Technické podmienky

Dolu uvedené technické podmienky podliehajú zmenám bez predchádzajúceho upozornenia. Aktuálne technické podmienky nájdete v marketingových technických podmienkach publikovaných spoločnosťou Acer.

Projekčný systém	Technológia DLP®
Rozlíšenie	<ul style="list-style-type: none"> Séria S1283Hne/T410DTB/XS-X30HGM/F1283Hne/S1283e/T410B/XS-X30M/DNX1322/S1283/T410/XS-X30: Reálne rozlíšenie XGA 1024 x 768 Séria S1383WHne/T420DTB/XS-W30HGM/F1383WHne: Reálne rozlíšenie WXGA 1280 x 800 Maximálne: UXGA (1600 x 1200), WSXGA+ (1680x1050), 1080p(1920x1080), WUXGA-RB (1920 x 1200)
Kompatibilita počítača	PC značky IBM a kompatibilné, Apple Macintosh, štandardy iMac a VESA: SXGA, XGA, VGA, SVGA, SXGA+, WXGA, WXGA+, WSXGA+
Kompatibilita videa	NTSC (3.58/4.43), PAL (B/D/G/H/I/M/N), SECAM (B/D/G/K/K1/L), HDTV (720p, 1080i, 1080p), EDTV (480p, 576p), SDTV (480i, 576i)
Pomer strán	Na celú obrazovku, 4:3, 16:9, L.Box
Zobraziteľné farby	1,07 miliardy farieb
Projekčný objektív	<ul style="list-style-type: none"> Séria S1283Hne/T410DTB/XS-X30HGM/F1283Hne/S1283e/T410B/XS-X30M/DNX1322/F1283e/S1283/T410/XS-X30: F = 2,7, f = 7,15 mm, 1:1,0 Manuálne priblíženie a Manuálne zaostrenie Séria S1383WHne/T420DTB/XS-W30HGM: F = 2,8, f = 7,51mm, 1:1,0 Manuálne priblíženie a Manuálne zaostrenie
Rozmer premietacej plochy (uhlopriečka)	<ul style="list-style-type: none"> Séria S1283Hne/T410DTB/XS-X30HGM/F1283Hne/S1283e/T410B/XS-X30M/DNX1322/F1283e/S1283/T410/XS-X30: 32" (81 cm) ~ 300" (762 cm) Séria S1383WHne/T420DTB/XS-W30HGM: 36" (91 cm) ~ 300" (762 cm)
Projekčná vzdialenosť	<ul style="list-style-type: none"> Séria S1283Hne/T410DTB/XS-X30HGM/F1283Hne/S1283e/T410B/XS-X30M/DNX1322/F1283e/S1283/T410/XS-X30: 1,3' (0,4 m) ~ 12,3' (3,8 m) Séria S1383WHne/T420DTB/XS-W30HGM/F1383WHne: 1,3' (0,4 m) ~ 11,0' (3,4 m)
Pomer premietacej vzdialenosti	<ul style="list-style-type: none"> Séria S1283Hne/T410DTB/XS-X30HGM/F1283Hne/S1283e/T410B/XS-X30M/DNX1322/S1283/T410/XS-X30: 160" pri 2 m (0,62 ~ 0,62:1) Séria S1383WHne/T420DTB/XS-W30HGM: 178" pri 2 m (0,52 ~ 0,52:1)

Horizontálna rýchlosť snímania	<ul style="list-style-type: none"> Séria S1283Hne/T410DTB/XS-X30HGM/F1283Hne/S1283e/T410B/XS-X30M/DNX1322/F1283e/S1283/T410/XS-X30: 15 - 100 kHz Séria S1383WHne/T420DTB/XS-W30HGM/F1383WHne: 15 - 102 kHz
Vertikálna obnovovacia rýchlosť snímania	24 - 120 Hz
Typ lampy	210 W lampa, ktorú dokáže vymeniť používateľ
Úprava základne	±40 stupňov
Zvuk	Interný reproduktor s výstupom 10 W
Hmotnosť	Približne 2,7 kg (5,95 libry)
Rozmery (š x h x v)	314 mm x 223,4 mm x 93,4 mm (12,4" x 8,8" x 3,7")
Digitálne priblíženie	2X
Napájanie	Výstupný striedavý prúd 100 - 240 V, automatické prepínanie napájania
Spotreba energie	Normálny režim: Str. prúd 260 W ± 10% až 110 V Úsporný režim ECO: Str. prúd 220 W ± 10% až 110 V Pohotovostný režim < 0,5 W
Prevádzková teplota	0°C až 40°C / 32°F až 104°F
Obsah štandardného balenia	<ul style="list-style-type: none"> Sieťový kábel na prívod striedavého prúdu 1x VGA kábel 1x Dialkový ovládač 1x Batérie 2x (pre dialkový ovládač) (voliteľné) Návod na obsluhu (CD-ROM) 1x Príručka pre rýchly začiatok 1x Karta zabezpečenia 1x Prenosný kufřík 1x (voliteľné)

Konektory I/O	S1283e/T410B/ XS-X30M/S1283/T410/ XS-X30	S1283Hne/T410DTB/ XS-X30HGM/ F1283Hne	S1383WHne/T420DTB/ XS-W30HGM/ F1383WHne
Zásuvka pre sieťové pripojenie	V	V	V
VGA IN 1	V	V	V
VGA IN 2	V	V	V
Výstup VGA	V	V	V
3,5 mm vstupný audio konektor 1	V	V	V
S-Video	V	V	V
Kompozitný obraz	V	V	V
3,5 mm výstupný audio konektor	V	V	V
Vstup RJ45 LAN	X	V	V

Konektory I/O	S1283e/T410B/ XS-X30M/S1283/T410/ XS-X30	S1283Hne/T410DTB/ XS-X30HGM/ F1283Hne	S1383WHne/T420DTB/ XS-W30HGM/ F1383WHne
RS232	V	V	V
HDMI/MHL	X	V	V
HDMI	X	X	X
Mini USB 1x (na inováciu firmvéru)	V	V	V
Vstupný konektor pre mikrofón	V	V	V



Poznámka: Dizajn a technické podmienky podliehajú zmenám bez predchádzajúceho upozornenia.

Režimy kompatibility

A. VGA analógový

1 VGA analógový - signál PC

Režimy	Rozlišenje	V. kmitočet [Hz]	H. kmitočet [KHz]
VGA	640x480	60	31,5
	640x480	72	37,9
	640x480	75	37,5
	640x480	85	43,3
	640x480	120	61,9
SVGA	800x600	56	35,2
	800x600	60	37,9
	800x600	72	48,1
	800x600	75	46,9
	800x600	85	53,7
XGA	800x600	120 (RB)	76,3
	1024x768	60	48,4
	1024x768	70	56,5
	1024x768	75	60,0
	1024x768	85	68,7
SXGA	1024x768	120 (RB)	97,6
	1152x864	70	63,8
	1152x864	75	67,5
	1152x864	85	77,1
	1280x1024	60	64,0
QuadVGA	1280x1024	72	77,0
	1280x1024	75	80,0
	1280x1024	85	91,1
	1280x960	60	60,0
	1280x960	75	75,2
SXGA+	1400x1050	60	65,3
UXGA	1600x1200	60	75,0
PowerBook G4	640x480	60	31,4
PowerBook G4	640x480	66,6(67)	34,9
PowerBook G4	800x600	60	37,9
PowerBook G4	1024x768	60	48,4
PowerBook G4	1152x870	75	68,7
PowerBook G4	1280x960	75	75,0
i Mac DV (G3)	1024x768	75	60,0

2 VGA analógový - predĺžené časovanie širokouhlého zobrazenia

Režimy	Rozlíšenie	V. kmitočet [Hz]	H. kmitočet [KHz]	
WXGA	1280x768	60	47,8	
	1280x768	75	60,3	
	1280x768	85	68,6	
	1280x720	60	45,0	
	1280x720	120	92,9	
	1280x800	60	49,7	
	*1280x800	120	101,6	
	1440x900	60	55,9	
	WSXGA+	1680x1050	60	65,3
		1920x1080 (1080P)	60	67,5
1366x768		60	47,7	
WUXGA	1920x1200-RB	60 (RB)	74,0	

3 VGA analógový - komponentný signál

Režimy	Rozlíšenie	V. kmitočet [Hz]	H. kmitočet [KHz]
480i	720x480 (1440x480)	59,94 (29,97)	15,7
	720x576 (1440x576)		
480p	720x480	59,94	31,5
576p	720x576	50	31,3
720p	1280x720	60	45,0
720p	1280x720	50	37,5
1080i	1920x1080	60(30)	33,8
1080i	1920x1080	50(25)	28,1
1080p	1920x1080	23,97/24	27,0
1080p	1920x1080	25	28,1
1080p	1920x1080	29,97/30	33,8
1080p	1920x1080	60	67,5
1080p	1920x1080	50	56,3

B. HDMI digitálny (*)

1 HDMI - PC signál

Režimy	Rozlíšenie	V. kmitočet [Hz]	H. kmitočet [KHz]
VGA	640x480	60	31,5
	640x480	72	37,9
	640x480	75	37,5

	640x480	85	43,3
	640x480	120	61,9
SVGA	800x600	56	35,2
	800x600	60	37,9
	800x600	72	48,1
	800x600	75	46,9
	800x600	85	53,7
	800x600	120 (RB)	76,3
XGA	1024x768	60	48,4
	1024x768	70	56,5
	1024x768	75	60,0
	1024x768	85	68,7
	1024x768	120 (RB)	97,6
SXGA	1152x864	70	63,8
	1152x864	75	67,5
	1152x864	85	77,1
	1280x1024	60	64,0
	1280x1024	72	77,0
	1280x1024	75	80,0
	1280x1024	85	91,1
QuadVGA	1280x960	60	60,0
	1280x960	75	75,2
SXGA+	1400x1050	60	65,3
UXGA	1600x1200	60	75,0
PowerBook G4	640x480	60	31,4
PowerBook G4	640x480	66,6(67)	34,9
PowerBook G4	800x600	60	37,9
PowerBook G4	1024x768	60	48,4
PowerBook G4	1152x870	75	68,7
PowerBook G4	1280x960	75	75,0
i Mac DV (G3)	1024x768	75	60,0

2 HDMI - časovanie rozšíreného širokouhlého zobrazenia

Režimy	Rozlíšenie	V. kmitočet [Hz]	H. kmitočet [KHz]
WXGA	1280x768	60	47,8
	1280x768	75	60,3
	1280x768	85	68,6
	1280x720	60	45,0
	1280x720	120	92,9
	1280x800	60	49,7
	*1280x800	120	101,6

	1440x900	60	55,9
WSXGA+	1680x1050	60	65,3
	1920x1080 (1080P)	60	67,5
	1366x768	60	47,7
WUXGA	1920x1200-RB	60 (RB)	74,0

3 HDMI - video signál

Režimy	Rozlíšenie	V. kmitočet [Hz]	H. kmitočet [KHz]
480i	720x480 (1440x480)	59,94 (29,97)	15,7
576i	720x576 (1440x576)	50(25)	15,6
480p	720x480	59,94	31,5
576p	720x576	50	31,3
720p	1280x720	60	45,0
720p	1280x720	50	37,5
1080i	1920x1080	60(30)	33,8
1080i	1920x1080	50(25)	28,1
1080p	1920x1080	23,97/24	27,0
1080p	1920x1080	25	28,1
1080p	1920x1080	29,97/30	33,8
1080p	1920x1080	60	67,5
1080p	1920x1080	50	56,3

4 Časovanie HDMI - 1.4a 3D

Režimy	Rozlíšenie	V. kmitočet [Hz]	H. kmitočet [KHz]
720p (zbalit' do rámu)	1280 x 720	50	37,5
720p (zbalit' do rámu)	1280 x 720	60	45,0
1080p (zbalit' do rámu)	1920 x1080	24	27,0
720p (zbalit' do rámu)	1280 x 720	50	37,5
720p (zbalit' do rámu)	1280 x 720	60	45,0
1080i (horná a spodná časť)	1920 x1080	50 (25)	28,1
1080i (horná a spodná časť)	1920 x1080	60 (30)	33,8
1080p (horná a spodná časť)	1920 x1080	24	27,0
1080p (horná a spodná časť)	1920 x1080	50	56,3
1080p (horná a spodná časť)	1920 x1080	60	67,5

720p (vedľa seba (polovica))	1280 x 720	60	45,0
1080i (vedľa seba (polovica))	1920 x1080	50 (25)	28,1
1080i (vedľa seba (polovica))	1920 x1080	60 (30)	33,8
1080p (vedľa seba (polovica))	1920 x1080	50	56,3
1080p (vedľa seba (polovica))	1920 x1080	60	67,5
Limity rozsahu pre zdrojový monitor grafiky	Horizontálna rýchlosť snímania:	15 k-102 kHz	
	Vertikálna rýchlosť snímania:	24-120 Hz	
	Maximálna hodnota pre pixle:	Analogový výstup: 165 MHz Digitálny výstup: 165 MHz	

C. Digitálny MHL (*)

Režimy	Rozlíšenie	V. kmitočet [Hz]	H. kmitočet [KHz]
VGA	640x480	59,94/60	31,5
480i	720x480 (1440x480)	59,94/60	15,7
576i	720x576 (1440x576)	50(25)	15,6
480p	720x480	59,94/60	31,5
480p_2x	1440x480	59,94/60	31,5
576p	720x576	50	31,3
576p_2x	1440x576	50	31,3
720p	1280x720	59,94/60	45,0
720p	1280x720	50	37,5
1080i	1920x1080	60(30)	33,8
1080i	1920x1080	50(25)	28,1
1080p	1920x1080	23,97/24	27,0
1080p	1920x1080	25	28,1
1080p	1920x1080	29,97/30	33,8
Limity rozsahu pre zdrojový monitor grafiky	Horizontálna rýchlosť snímania:	15 k-50 kHz	
	Vertikálna rýchlosť snímania:	24-60 Hz	
	Maximálna hodnota pre pixle:	Digitálny výstup: 75 MHz	



Poznámka: * Funkcie sa líšia v závislosti od definície modelu.

Nariadenia a bezpečnostné vyhlásenia

Prehlásenie o zhode s FCC

Toto zariadenie bolo preskúšané a bolo zistené, že je v zhode s limitnými hodnotami pre digitálne zariadenia triedy B, podľa Časti 15 Pravidiel FCC. Tieto medzné hodnoty sú navrhnuté tak, aby poskytovali primeranú ochranu proti rušivému vplyvu v bytovej zástavbe. Toto zariadenie generuje, využíva a môže aj vyžarovať energiu s rádiovou frekvenciou, a ak nie je nainštalované a nepoužíva sa v súlade s týmito inštrukciami, môže spôsobovať škodlivé rušenie rádiovej komunikácie.

Neexistuje však žiadna záruka, že sa pri danej inštalácii nevyskytne takáto interferencia. Ak toto zariadenie ruší rádiový či televízny príjem, čo zistíte tým, že ho vypnete a zapnete, užívateľ sa môže pokúsiť odstrániť rušenie jedným alebo viacerými z nasledujúcich opatrení:

- Zmeňte orientáciu alebo polohu prijímacej antény.
- Zvýšiť odstup medzi zariadením a prijímačom.
- Pripojiť zariadenie do zástrčky v inom obvode než je pripojený prijímač.
- Prekonzultujte túto náležitosť s dodávateľom alebo skúseným rádiovým alebo televíznym technikom, ktorý vám pomôže.

Poznámka: Tienené káble

Všetky pripojenia k iným zariadeniam výpočtovej techniky musia byť zrealizované pomocou tienených káblov, aby sa takto zachoval súlad s nariadeniami FCC.

Poznámka: Periférne zariadenia

K tomuto zariadeniu možno pripájať jedine periférne zariadenia (vstupné/výstupné zariadenia, terminály, tlačiarne, atď.) s certifikátom zhody s medznými hodnotami triedy B. Prevádzka v spojení s necertifikovanými periférnymi zariadeniami bude mať zvyčajne za následok rušenie rozhlasového a televízneho príjmu.

Výstraha

Zmeny a úpravy, ktoré nie sú výslovne povolené výrobcom, môžu spôsobiť zánik oprávnenia používateľa na prevádzkovanie tohto zariadenia, ktoré vydáva americký Federálny výbor pre telekomunikácie.

Prevádzkové podmienky

Toto zariadenie je v súlade s Časťou 15 Pravidiel FCC. Prevádzka podlieha dvom nasledujúcim podmienkam: (1) Toto zariadenie môže spôsobiť škodlivú interferenciu; a (2) toto zariadenie musí akceptovať akúkoľvek prijímanú interferenciu a to vrátane interferencie, ktorá môže spôsobiť neželateľnú prevádzku.

Poznámka: Užívateľia v Kanade

Tento digitálny prístroj triedy B je v súlade s kanadskou normou ICES-003.

Remarque à l'intention des utilisateurs canadiens

Cet appareil numérique de la classe B est conforme à la norme NMB-003 du Canada.

Prehlásenie o zhode pre krajiny EÚ

Spoločnosť Acer týmto prehlasuje, že táto séria projektorov je v zhode so základnými požiadavkami a ostatnými príslušnými ustanoveniami smernice 1999/5/EC.

Zhoda s ruskou zákonnou certifikáciou



Zákonné vyhlásenie pre rádiové zariadenie



Poznámka: Dolu uvedené usmerňujúce informácie sa týkajú iba modelov vybavených bezdrôtovou LAN a/alebo Bluetooth.

Všeobecne

Tento výrobok je v zhode s normami týkajúcimi sa rozhlasovej frekvencie a bezpečnosti platnými v ktorejkoľvek z krajín alebo regiónov, v ktorých bol schválený pre bezdrôtové použitie. Na základe konfigurácie tento výrobok môže ale nemusí obsahovať bezdrôtové rádiové zariadenia (ako je napríklad modul bezdrôtovej LAN a/alebo Bluetooth).

Kanada — zariadenia na rádiovú komunikáciu s nízkym výkonomvyžadujúce vydanie licencie (RSS-247)

- a Všeobecné informácie
Prevádzka podlieha dvom nasledujúcim podmienkam:
 1. Toto zariadenie nesmie spôsobiť interferenciu, a
 2. Toto zariadenie musí akceptovať prijatú interferenciu, a to vrátane interferencie, ktorá môže spôsobiť neželateľnú činnosť zariadenia.
- b Prevádzka v pásme 2,4 GHz
Kvôli zabráneniu vzniku interferencie so službami vykonávanými na základe vydania licencie je toto zariadenie určené na používanie vo vnútri, pričom jeho inštalácia v exteriéri podlieha vydaniu licencie.

Zoznam príslušných krajín

Toto zariadenie sa musí používať presne podľa nariadení a obmedzení platných v krajine používania. Viac informácií získate na miestnom úrade v krajine použitia. Najnovší zoznam krajín si pozrite na <http://ec.europa.eu/enterprise/rte/implem.htm>.



Acer Incorporated
 8F, 88, Sec. 1, Xintai 5th Rd., Xizhi
 New Taipei City 221, Taiwan

Declaration of Conformity

We, **Acer Incorporated**
 8F, 88, Sec. 1, Xintai 5th Rd., Xizhi, New Taipei City 221, Taiwan

And, **Acer Italy s.r.l.**
 Via Lepetit, 40, 20020 Lainate (MI) Italy
 Tel: +39-02-939-921 ,Fax: +39-02 9399-2913
 www.acer.it

Product: DLP Projector
Trade Name: Acer
Model Number: DWX1324/DNX1323/DNX1322/DNX1339
 S1383WHne/T420DTB/XS-W30HGM/F1383WHne/
 S1283Hne/T410DTB/XS-X30HGM/F1283Hne/
 S1283e/T410B/XS-X30M/DNX1322/F1283e/
 S1283/T410/XS-X30

We, Acer Incorporated, hereby declare under our sole responsibility that the product described above is in conformity with the relevant Union harmonization legislations as below Directive and following harmonized standards and/or other relevant standards have been applied:

<input checked="" type="checkbox"/> EMC Directive: 2014/30/EU		
<input checked="" type="checkbox"/> EN 55032:2012+AC:2013, Class B	<input checked="" type="checkbox"/> EN 61000-3-2:2014, Class A	
<input checked="" type="checkbox"/> EN 55024:2010+A1:2015	<input checked="" type="checkbox"/> EN 61000-3-3:2013	
<input type="checkbox"/> R&TTE Directive: 1999/5/EC (until Jun 12, 2017)		
<input type="checkbox"/> RED Directive: 2014/53/EU (From Jun 13, 2017)		
<input type="checkbox"/> EN 300 328 V1.9.1	<input type="checkbox"/> EN 301 511 V9.0.2	<input type="checkbox"/> EN 301 489-7 V1.3.1
<input type="checkbox"/> EN 301 893 V1.7.1	<input type="checkbox"/> EN 301 908-1 V6.2.1	<input type="checkbox"/> EN 301 489-17 V2.2.1
<input type="checkbox"/> EN 300 440-1 V1.6.1	<input type="checkbox"/> EN 301 908-2 V6.2.1	<input type="checkbox"/> EN 301 489-24 V1.5.1
<input type="checkbox"/> EN 300 440-2 V1.4.1	<input type="checkbox"/> EN 301 908-13 V6.2.1	<input type="checkbox"/> EN 50360:2001
<input type="checkbox"/> EN 302 291-1 V1.1.1	<input type="checkbox"/> EN 301 489-1 V1.9.2	<input type="checkbox"/> EN 50566:2013
<input type="checkbox"/> EN 302 291-2 V1.1.1	<input type="checkbox"/> EN 301 489-3 V1.6.1	<input type="checkbox"/> EN 62479:2010
		<input type="checkbox"/> EN 62311:2008
		<input type="checkbox"/> EN 62209-1:2006
		<input type="checkbox"/> EN 62209-2:2010
<input checked="" type="checkbox"/> LVD Directive: 2014/35/EU		
<input checked="" type="checkbox"/> EN 60950-1:2006/A11:2009/A1:2010/A12:2011/A2:2013		
<input type="checkbox"/> EN 50332-1:2013	<input type="checkbox"/> EN 50332-2:2013	
<input checked="" type="checkbox"/> RoHS Directive: 2011/65/EU		
<input checked="" type="checkbox"/> EN 50581:2012		
<input checked="" type="checkbox"/> ErP Directive: 2009/125/EC		
<input type="checkbox"/> Regulation (EU) No. 617/ 2013	<input type="checkbox"/> Regulation (EC) No. 278/2009; EN 50563:2011	
<input checked="" type="checkbox"/> Regulation (EC) No. 1275/2008; EN 50564:2011		

Year to begin affixing CE marking 2017.



 RU Jan /Sr. Manager
 Acer Incorporated (Taipei, Taiwan)

Jan. 1, 2017

 Date



Acer America Corporation
333 West San Carlos St.,
Suite 1500
San Jose, CA 95110
U. S. A.
Tel: 254-298-4000
Fax: 254-298-4147
www.acer.com



Federal Communications Commission Declaration of Conformity

This device complies with Part 15 of the FCC Rules. Operation is subject to the following two conditions: (1) this device may not cause harmful interference, and (2) this device must accept any interference received, including interference that may cause undesired operation.

The following local Manufacturer / Importer is responsible for this declaration:

Product:	DLP Projector
Model Number:	DWX1324/DNX1323/DNX1322/DNX1339
Machine Type:	S1383WHne/T420DTB/XS-W30HGM/ F1383WHne/S1283Hne/T410DTB/ XS-X30HGM/F1283Hne/S1283e/T410B/ XS-X30M/DNX1322/F1283e/S1283/T410/ XS-X30
Name of Responsible Party:	Acer America Corporation
Address of Responsible Party:	333 West San Carlos St. Suite 1500 San Jose, CA 95110 U. S. A.
Contact Person:	Acer Representative
Phone No.:	254-298-4000
Fax No.:	254-298-4147