



POND WATERFALL FILTER

Pond Waterfall Filter
Item # 77020





Thank you for choosing the Aquascape Pond Waterfall Filter. At Aquascape, our goal is to supply our customers with the best valued products in water gardening. We hope you enjoy your purchase. Thank you for choosing Aquascape. *Your Paradise. Our Passion.*®



Pond Waterfall Filter

The Aquascape Pond Waterfall Filter is the ideal DIY solution for filtering small ponds and water features up to 1,000 gallons, including pre-formed ponds or container water gardens. The Pond Waterfall Filter provides efficient mechanical filtration, biological filtration, and crucial aeration while creating a waterfall. The compact and simple construction allows the filter to be easily incorporated into new or existing ponds by simply positioning it at the side of the pond. If desired, the Pond Waterfall Filter can be turned into a beautiful, natural-looking waterfall or disguised into the landscape using rocks or other creative landscape materials. Some pond filters can be complicated to use, install, or maintain. With the Pond Waterfall Filter, it is easy to maintain clean, clear, and healthy water. This instruction manual will guide you through the proper installation of the filter as well as recommended maintenance procedures to ensure long-term effectiveness.

TABLE OF CONTENTS

| | |
|----------------------------|-----|
| Introduction | 2 |
| Contents | 3 |
| Recommended Products..... | 3 |
| Recommended Tools | 3 |
| Helpful Symbols | 3 |
| Specifications Chart | 3 |
| Installation | 4-6 |
| General Maintenance | 7 |
| Troubleshooting | 7 |
| Replacement Parts | 7 |
| Warranty Information | 7 |

Contact Us

For more information about our company or products, please visit our website at aquascapeinc.com or call US (866) 877-6637 CAN (866) 766-3426.

Find us on:



facebook.com/AquascapeInc
youtube.com/aquascape4
twitter.com/AquascapeInc
flipboard.com/profile/AquascapeInc

| Contents | |
|----------|-----------------------------|
| No. | Description |
| 1. | Pond Waterfall Filter |
| 2. | Filter Rack |
| 3. | Filter Mat |
| 4. | Biological Filter Media Net |
| 5. | Multi-hose Fitting |

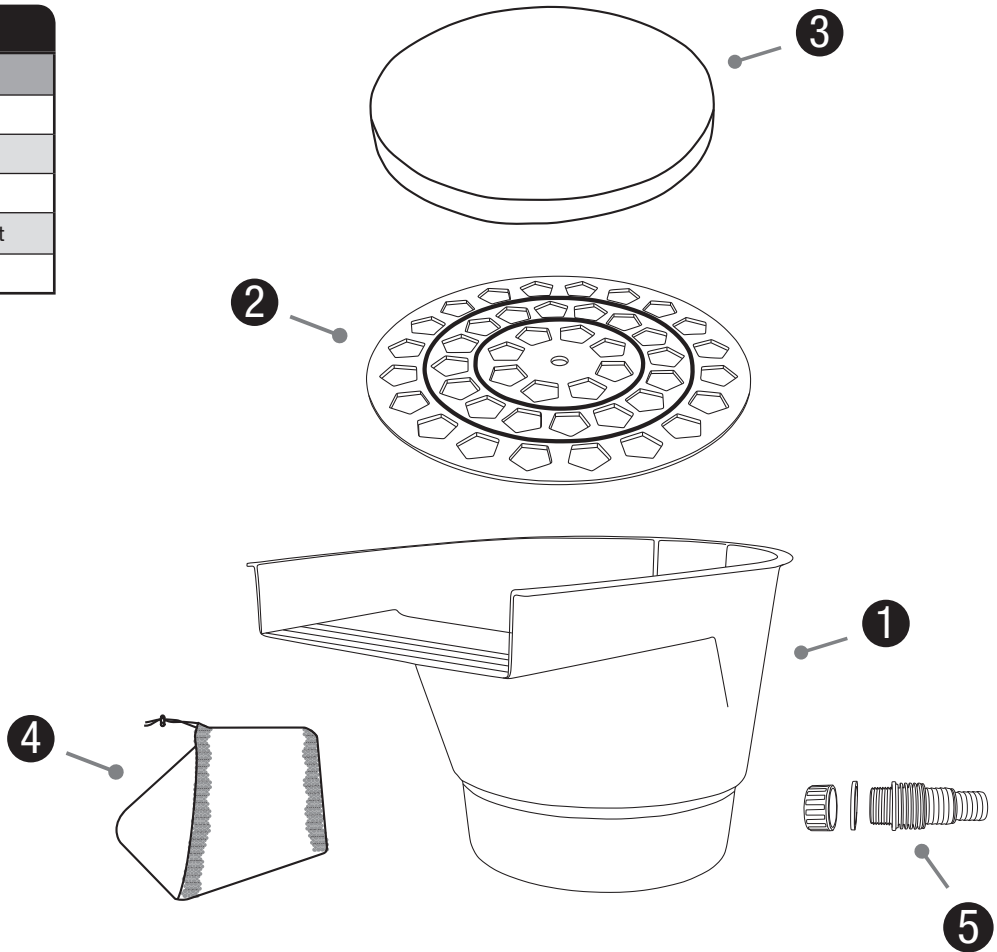

Recommended Products to Complete Your System

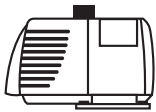

Water Pump



Pipe/Tubing



Hose Clamps (2)

Recommended Tools

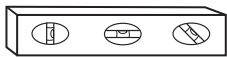

Carpenter's Level

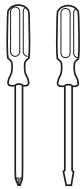

Screwdrivers



Soil Tamper (optional)

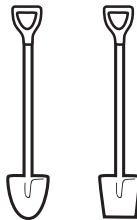

Shovels (optional)

Helpful Symbols



TIP symbol - Helpful information provided by a professional pond installer

Pond Waterfall Filter Specs

| Recommended Flow Rate | Recommended Pond Size | Spillway Width | Compatible Pipe Diameters | Dimensions |
|-----------------------|-----------------------|----------------|---------------------------|----------------------|
| 500 – 5,000 GPH | up to 1,000 Gallons | 12" / 30.1 cm | 1", 1.25", 1.5" | 20"L x 15"W x 12.5"H |

STEP 1

UNPACK THE FILTER

- Carefully unpack the filter and components.



STEP 2

INSTALL MULTI-HOSE FITTING

- Insert the multi-hose fitting with the rubber gasket into the back of the filter and secure it from the inside with the threaded collar. Make sure that the gasket is installed on the outside of the filter to ensure a watertight seal.

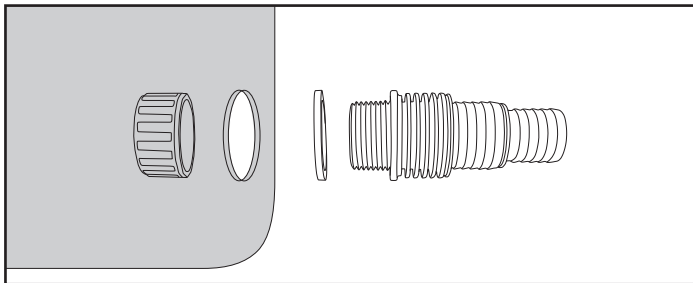
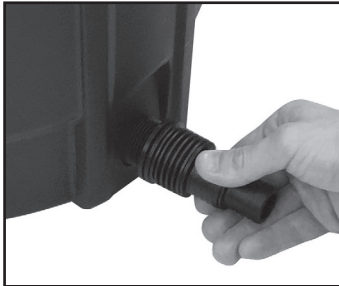

STEP 3

INSTALL FILTER RACK

- Set the filter rack in the filter to provide a sturdy base for the filtration media.



STEP 4

INSTALL FILTER MAT

- Set the filter mat on top of the filter rack.



STEP 5

FILL FILTER MEDIA NET

- A biological filter media net is included to hold biological filter media (not included) which will help keep pond water clean and healthy. Fill the filter media net with biological filter media.



TIP

For best results, use Aquascape BioBalls Biological Filter Media - 100 count (#98464)



STEP 6

INSTALL BIOLOGICAL FILTER MEDIA

- Next, set the biological filter media on top of the filter mat.



STEP 7

POSITION THE FILTER

- Position the filter along the perimeter of the pond with the spillway pouring back into the water. The filter can also be positioned on top of a waterproof liner to guide water back into the pond.



TIP

If needed, use a soil tamper or cinder block to compact the ground beneath the filter, preventing future settling.

- Use a 3-foot level to ensure the filter is level from side-to-side and tilted forward a 1/4 bubble.



STEP 8

ATTACH PIPE TO FILTER FITTING

- Attach 1", 1.25", or 1.5" pipe (not included) to the fitting at the back of the filter. It is recommended to use a hose clamp (not included) to secure the pipe onto the fitting.

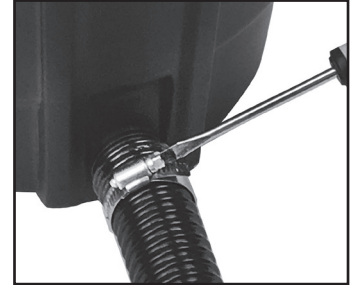
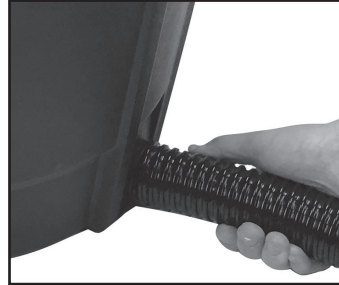

TIP

In some instances the pipe/tubing may be tight or difficult to connect to the fitting. If this is the case, it is recommended to heat the hose with a hair dryer or dip it for a few seconds in very hot water. Lubrication such as silicone grease or olive oil can also be used.



TIP

Use as large of a diameter of pipe as possible to achieve maximum water flow. If using a pipe diameter larger than the smallest section of the fitting, trim off the smaller sections to avoid flow restriction.

Hosetail ready for 1" tubing

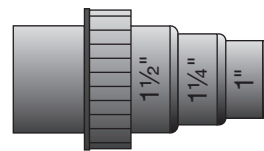

Hosetail ready for 1 1/4" tubing

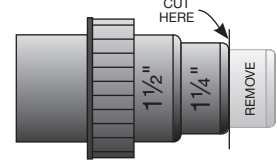

Hosetail ready for 1 1/2" tubing

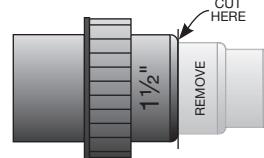

STAINLESS STEEL HOSE CLAMP

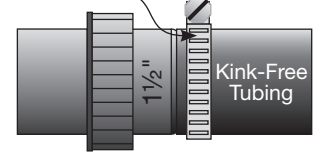

Installation of stainless steel hose clamp

STEP 9

ATTACH PIPE TO WATER PUMP

- Attach the other end of the pipe to the selected water pump (not included). It is recommended to use a hose clamp (not included) to secure the tubing onto the fitting.

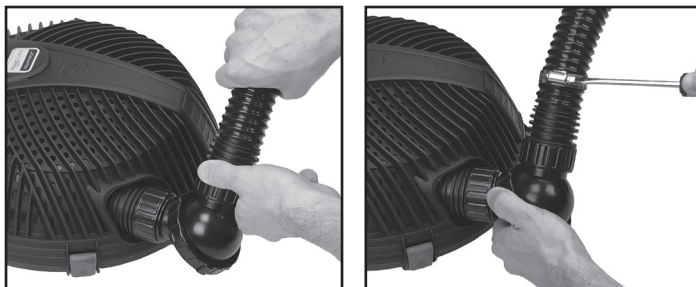

STEP 10

NATURALIZE THE FILTER (optional)

- If desired, the Pond Waterfall Filter can be turned into a beautiful, natural-looking waterfall using rocks or other creative landscape materials.
- A well-designed waterfall often consists of two frame rocks and a spillway rock which create a passage for water flow.
- Place two larger rocks or boulders on either side of the intended water flow. Then, set one or more spillway rocks between the frame rocks. Small rocks and gravel can then be used to fill in gaps between the larger rocks.

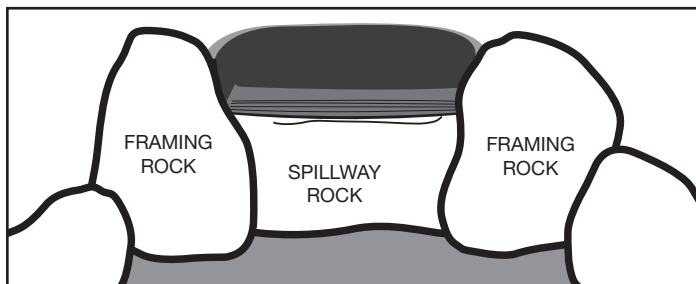

STEP 11

DISGUISE THE FILTER (optional)

- Soil, rocks, or other landscape materials can be built up around the back of filter to disguise it into the landscape.

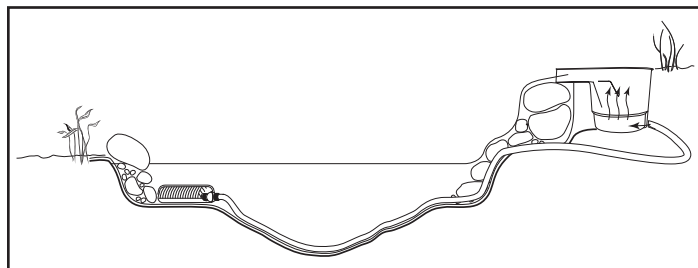

STEP 12

PLUG IN PUMP

- Plug in the pump and enjoy the benefits of cleaner water!

General Maintenance

- The biological filtration process is nature's way of using bacteria to break down waste and pollutants into harmless by-products which fertilize aquatic plants in the pond. Adding a successful biological filter media to the filter provides a place for beneficial bacteria to colonize, helping to keep pond water clean and clear. It may take several weeks for the filter to "mature" by containing enough bacteria to keep the pond healthy. The filter should be run 24 hours a day in order to maintain its biological function.
- Depending on debris load, the filter mat will need to be rinsed periodically. Simply remove the filter mat and rinse it in a bucket of pond water to avoid killing off beneficial bacteria with the chemicals often found in tap water such as chlorine. The biological filter media (not included) can be cleaned once a year by rinsing in a bucket of pond water. It is not recommended to clean biological filter media more than instructed in order to maintain sufficient bacteria levels.
- Winter care: If you live in a region where your pond is subject to freezing, it is recommended to shut down and disconnect the pump running the filter, allowing the filter to drain to prevent freeze/thaw damage.

Troubleshooting

- Reduced Water Flow
 - Make sure to trim off smaller sections of multi-hose adapters to avoid flow restriction.
 - If left unmaintained, filter media could be clogged with debris and may require cleaning.
 - Pump or plumbing could be clogged. It may be necessary to clean the pump cage screen and impeller.
- Filter media lifting out of the filter during use
 - Installations with higher pump flow rates or light weight biological filter media may experience the filter media lifting out of place while the filter is running. If this is the case, place a rock or cobble on top of the filter media to keep it in place.

Replacement Parts

| Pond Waterfall Replacement Parts | |
|----------------------------------|--|
| No. | Item number/description |
| 1. | 80006 - Pond Waterfall Replacement Filter Mat |
| 2. | 77021 - Pond Waterfall Filter Replacement Filter Rack |
| 3. | 80007 - Pond Waterfall Filter Replacement Filter Media Net |
| 4. | 77022 - Pond Waterfall Filter Replacement Fitting Kit |

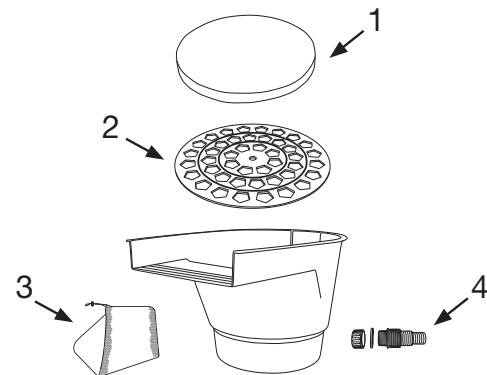

Warranty Information

5 YEAR WARRANTY



The Aquascape Pond Waterfall Filter is guaranteed for five years from date of purchase. Proof of purchase required. Warranty does not cover damage resulting from negligent handling, misuse or lack of reasonable maintenance or care. Warranty is valid against defects due to material and workmanship only. The sole obligation shall be to replace the defective unit with a suitable replacement unit. Units should be checked for proper operation prior to returning as defective. No liability for loss or damage of any nature or kind, whether arising out of or from the use of the product, whether defective or not defective, is assumed by Aquascape, Inc. or its affiliates.

For more information about our company or products, please visit our website at aquascapeinc.com
or call us at US (866) 877-6637 CAN (866) 766-3426



POND WATERFALL FILTER

Pond Waterfall Filter
Item # 77020





Pond Waterfall Filter

Merci d'avoir choisi le Pond Waterfall Filter.

Chez Aquascape, notre but est de vous offrir la meilleure valeur qualité prix sur nos produits de jardin aquatique. Nous espérons que vous aimerez votre achat et nous vous remercions d'avoir choisi Aquascape. Votre paradis.

Votre paradis. Notre passion®



Le filtre de chute d'eau pour bassin Aquascape est la solution idéale pour réaliser soi-même le système de filtration de petites pièces d'eau et d'accessoires aquatiques traitant jusqu'à 1 000 gallons, y compris les bassins préformés ou les jardins aquatiques miniatures. Le filtre de chute d'eau pour bassin fournit une filtration mécanique efficace, une filtration biologique et une aération essentielle tout en créant une chute d'eau. La structure compacte et simple du filtre lui permet de s'intégrer facilement à une pièce d'eau nouvelle ou existant déjà en plaçant simplement le filtre au bord du bassin. Le cas échéant, le filtre de chute d'eau pour bassin peut être transformé en jolie chute d'eau d'apparence naturelle ou camouflé dans l'aménagement paysager à l'aide de roches ou de matériaux décoratifs créatifs. Certains filtres pour bassin peuvent être compliqués à utiliser, poser ou entretenir. Grâce au filtre de chute d'eau pour bassin, il est facile de maintenir une eau propre, limpide et saine. Ce manuel d'instructions vous guidera pour poser de façon appropriée le filtre et il vous fournira les procédures d'entretien recommandées pour assurer une efficacité de longue durée.

SOMMAIRE

| | |
|--|-------|
| Introduction | 10 |
| Composants | 11 |
| Produits recommandés | 11 |
| Outils recommandés | 11 |
| Symboles utiles | 11 |
| Tableau des spécifications | 11 |
| Instructions pour l'installation | 12-14 |
| General Maintenance | 15 |
| Dépannage | 15 |
| Pièces de rechange | 15 |
| Informations sur la garantie | 15 |

📞 Nous joindre

For more information about our company or products please visit our website at www.aquascapeinc.com or call (US) 1-866-877-6637 (CAN) 1-866-766-3426.

Rejoignez-nous sur :



www.facebook.com/AquascapeInc
www.youtube.com/aquascape4
www.twitter.com/AquascapeInc
www.flipboard.com/profile/AquascapeInc

| Contenu | |
|---------|---------------------------------------|
| N° | Description |
| 1. | Filtre de chute d'eau pour bassin |
| 2. | Support de filtre |
| 3. | Tampon filtrant |
| 4. | Filet de matériau filtrant biologique |
| 5. | Raccord réducteur |

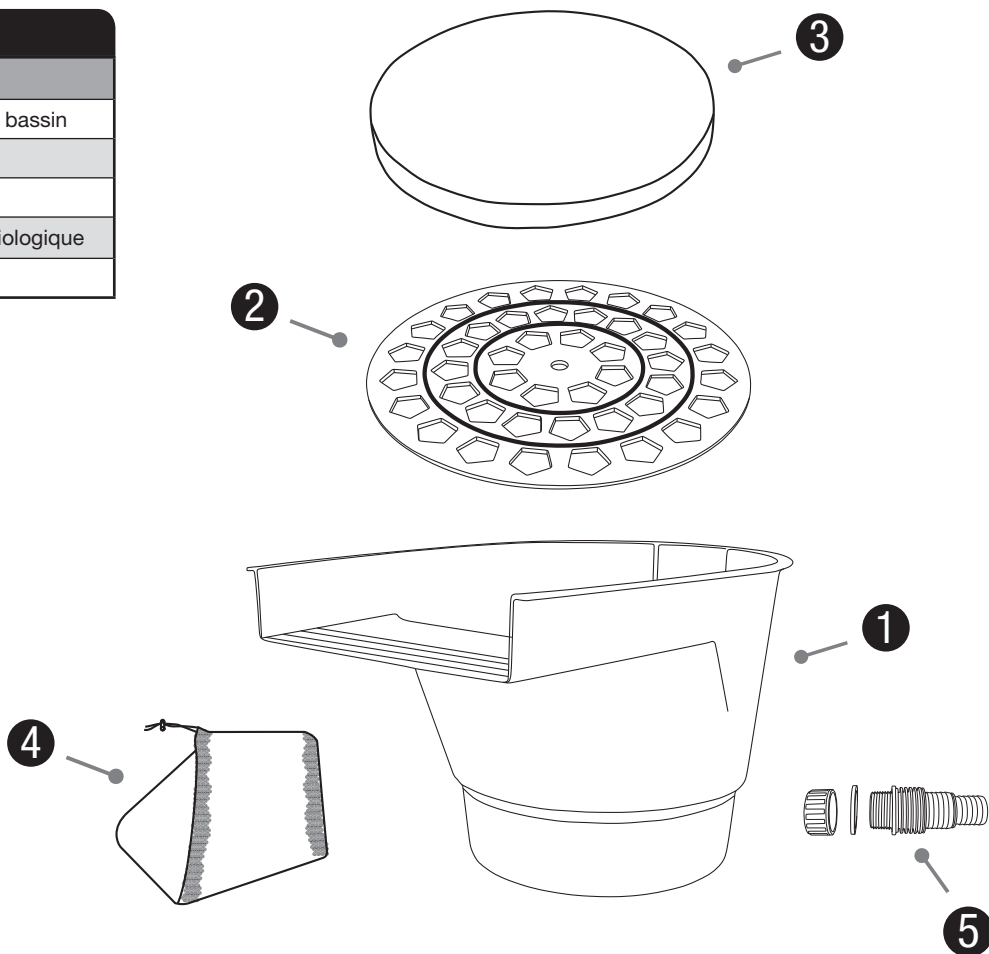

Éléments recommandés pour finir d'installer votre système

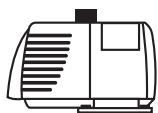

Pompe à eau



Tuyau/tuyauterie



Collier de serrage (2)

Outils recommandés



Niveau à bulle

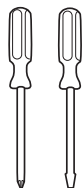

Tournevis



Dameuse
(facultatif)

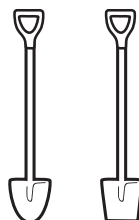

Pelles
(facultatif)

Symboles utiles



Symbole CONSEIL :
informations utiles
fournies par un installateur
professionnel de bassins.

Spécifications du filtre de chute d'eau pour bassin

| Débit recommandé | Taille de pièce d'eau recommandée | Largeur du déversoir | Diamètres des tuyaux compatibles | Dimensions |
|-------------------|-----------------------------------|----------------------|----------------------------------|-------------------------------------|
| 500 - 5 000 gal/h | jusqu'à 1 000 gallons | 30,1 cm (12 po) | 1 po, 1,25 po, 1,5 po | 20 po (L) x 15 po (l) x 12,5 po (H) |

ÉTAPE 1

DÉBALLER LE FILTRE

- Déballez soigneusement le filtre et les composants.



ÉTAPE 2

POSER LE RACCORD RÉDUCTEUR

- Insérez le raccord réducteur, le joint statique en caoutchouc dans le dos du filtre, et attachez-le depuis l'intérieur à l'aide du collier fileté. Afin d'assurer l'herméticité de l'ensemble, veillez à ce que le joint statique soit posé sur la partie externe du filtre.

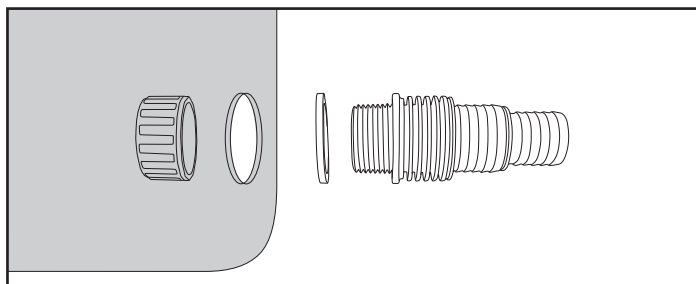
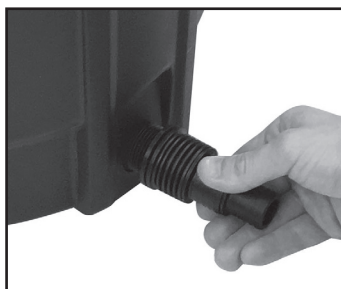

ÉTAPE 3

POSER LE SUPPORT DE FILTRE

- Placez le support de filtre dans le filtre pour fournir une base solide au matériau filtrant.

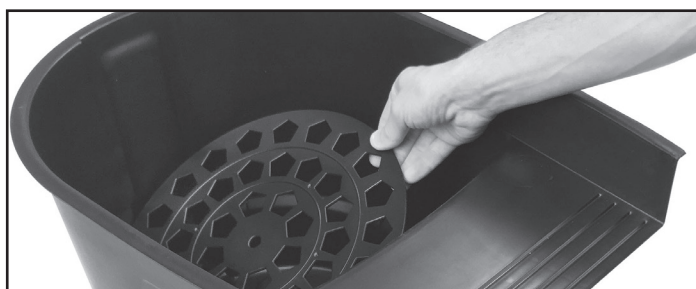

ÉTAPE 4

POSER LE TAMPON FILTREUR

- Placez le tampon filtrant sur la partie supérieure du support de filtre.



ÉTAPE 5

REEMPLIR LE FILET DE MATÉRIAU FILTRANT

- Un filet est inclus pour retenir le matériau filtrant biologique (non inclus) qui permettra à l'eau du bassin de rester propre et saine. Remplissez le filet de matériau filtrant biologique.



CONSEIL

Pour de meilleurs résultats, utilisez le matériau filtrant biologique BioBalls Aquascape, lot de 100 (n° 98464)



ÉTAPE 6

POSER LE MATÉRIAU FILTRANT BIOLOGIQUE

- Ensuite, placez le matériau filtrant biologique sur la partie supérieure du tampon filtrant.



ÉTAPE 7

POSITIONNER LE FILTRE

- Positionnez le filtre le long du pourtour du bassin, le déversoir reversant l'eau dans le bassin. Le filtre peut également être positionné sur la partie supérieure d'une poche étanche afin que l'eau retourne dans le bassin.



CONSEIL

Au besoin, utilisez une dameuse ou un bloc de béton de mâchefer pour tasser la terre sous le filtre et ne plus avoir à la tasser dans le futur.

- Utiliser un niveau à bulle de 3 pi afin d'assurer que le filtre est de niveau transversalement et incliné vers l'avant d'un quart (1/4) de bulle.



ÉTAPE 8

ATTACHER LE TUYAU AU RACCORD DE FILTRE

- Attachez au raccord un tuyau de 1 po, 1,25 po ou 1,5 po (non inclus) au niveau du dos du filtre. Pour attacher le tuyau au raccord, il est recommandé d'utiliser un collier de serrage (non inclus).

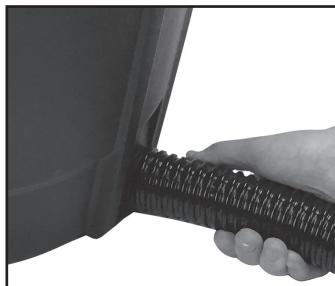

CONSEIL

Dans certains cas, la tuyauterie ou le tuyau peut être trop serré et s'avérer difficile à brancher sur le raccord. Si c'est le cas, il est recommandé de chauffer le tuyau à l'aide d'un sèche-cheveux ou de le plonger pendant quelques secondes dans de l'eau très chaude. De la graisse de silicone ou de l'huile d'olive peut également être utilisée pour lubrifier.



CONSEIL

Utilisez un tuyau de diamètre aussi grand que possible afin d'obtenir un débit maximal. Si vous utilisez un tuyau dont le diamètre est plus grand que le plus petit diamètre du raccord réducteur, rognez les parties du raccord de plus petit diamètre afin d'empêcher toute restriction du débit.

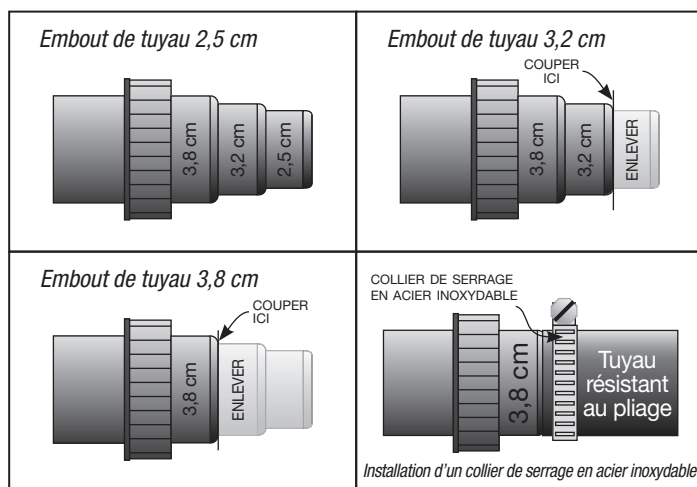

ÉTAPE 9

ATTACHER LE TUYAU À LA POMPE À EAU

- Attachez l'autre extrémité du tuyau à la pompe à eau que vous avez choisie (non incluse). Pour attacher le tuyau au raccord, il est recommandé d'utiliser un collier de serrage (non inclus).



ÉTAPE 10

DONNER UN ASPECT NATUREL AU FILTRE (facultatif)

- Le cas échéant, le filtre de chute d'eau pour bassin peut être transformé en jolie chute d'eau d'apparence naturelle en utilisant des roches ou d'autres matériaux décoratifs créatifs.
- En général, une chute d'eau bien conçue se compose de deux roches d'ossature et d'une roche formant déversoir, créant ainsi un passage à travers lequel l'eau s'écoule.
- Placez deux grosses roches de chaque côté du passage prévu pour que l'eau s'écoule. Placez ensuite entre les roches d'ossature de la chute d'eau une ou plusieurs roches formant déversoir. Vous pouvez également utiliser de petites roches et du gravier pour remplir les interstices entre les grosses roches.

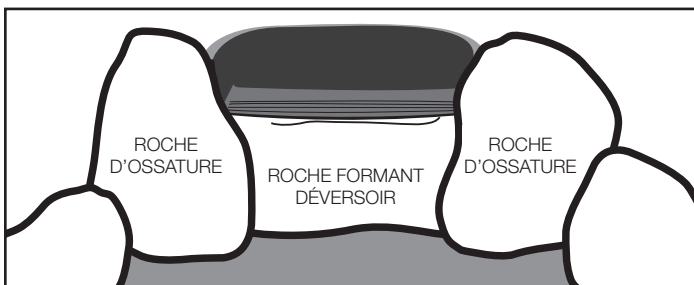

ÉTAPE 11

CAMOUFLER LE FILTRE (facultatif)

- De la terre, des roches ou d'autres matériaux d'aménagement paysager peuvent être déposés autour du dos du filtre pour le camoufler.

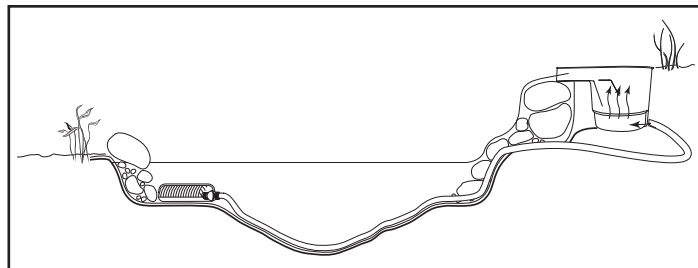

ÉTAPE 12

BRANCHER LA POMPE

- Branchez la pompe et profitez des bienfaits d'une eau plus propre!

Entretien général

- Le processus de filtration biologique est la méthode que la nature utilise pour décomposer les déchets et les polluants en sous-produits inoffensifs qui fertilisent les plantes aquatiques de la pièce d'eau. En ajoutant un matériau filtrant biologique efficace au filtre, vous fournissez un endroit propice à la colonisation des bactéries, maintenant ainsi l'eau du bassin propre et limpide. Le filtre peut demander plusieurs semaines pour « arriver à maturité » et contenir suffisamment de bactéries pour maintenir saine l'eau du bassin. Pour maintenir sa fonction biologique, le filtre doit être utilisé 24 heures par jour.
- En fonction de la quantité de débris, le tampon filtreur devra être rincé périodiquement. Retirez simplement le tampon filtreur et rincez-le dans un seau contenant de l'eau du bassin, et ce afin de ne pas tuer les bactéries bénéfiques en les exposant aux produits chimiques qui se trouvent dans l'eau du robinet, par exemple le chlore. Le matériau filtrant biologique (non inclus) peut être nettoyé une fois par an en le rinçant dans de l'eau du bassin. Pour maintenir un niveau suffisant de bactéries, il n'est pas recommandé de nettoyer le matériau filtrant biologique à une fréquence supérieure à celle indiquée.
- Entretien hivernal : si vous vivez dans une région où votre pièce d'eau peut geler, il est recommandé de fermer la pompe alimentant le filtre et de la débrancher, permettant ainsi au filtre de se purger et d'empêcher que le gel/dégel l'endommage.

Dépannage

- Débit d'eau réduit
 - Pour éviter toute restriction de débit, assurez-vous de rogner les parties du raccord réducteur de plus petit diamètre.
 - Si le matériau filtrant n'est pas entretenu, des débris peuvent l'obstruer, ce qui peut nécessiter un nettoyage.
 - La pompe ou la tuyauterie peut être bouchée. Il peut s'avérer nécessaire de nettoyer le crible de la cage de pompe ainsi que le rotor.
- Matériau filtrant se désolidarisant du filtre pendant son utilisation
 - Lorsque le filtre est utilisé, dans les installations ayant des débits de pompe très élevés ou un matériau filtrant léger, le matériau filtrant peut se désolidariser et sortir de son logement. Si c'est le cas, placez une roche ou un pavé sur la partie supérieure du matériau filtrant pour le maintenir en place.

Pièces de rechange

| Pièces de rechange de chute d'eau pour bassin | |
|---|---|
| N° | Référence/description |
| 1. | 80006 - Tampon filtreur de rechange de chute d'eau pour bassin |
| 2. | 77021 - Support de filtre de rechange de filtre de chute d'eau pour bassin |
| 3. | 80007 - Filet de matériau filtrant de rechange de filtre de chute d'eau pour bassin |
| 4. | 77022 - Ensemble de raccord de rechange de filtre de chute d'eau pour bassin |

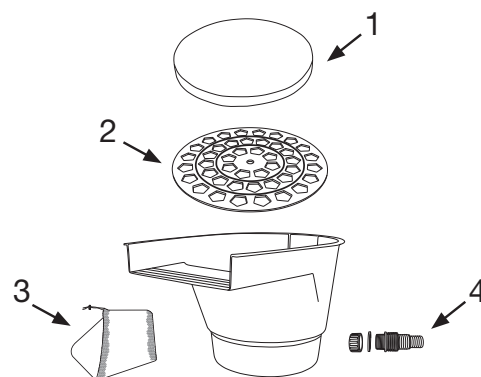

Informations sur la garantie



GARANTIE 5 ANS

Le filtre de chute d'eau pour bassin Aquascape est garanti cinq ans à compter de la date d'achat. Preuve d'achat exigée. La garantie ne couvre pas les dommages résultant d'une mauvaise manipulation, d'une utilisation à mauvais escient ou d'un manque de soin ou d'entretien raisonnable. La garantie couvre uniquement les vices de matière et de fabrication. La seule et unique obligation consiste à remplacer le produit défectueux par un produit de rechange adapté. Le bon fonctionnement du produit doit être vérifié avant de le retourner comme étant défectueux. Aquascape, Inc. ou ses sociétés affiliées ne sauraient être tenues responsables de la perte ou des dommages, de quelque nature qu'ils soient, résultant de l'utilisation du produit, qu'il soit défectueux ou non.

Pour plus de renseignements sur notre entreprise ou nos produits, veuillez vous rendre sur notre site Web aquascapeinc.com ou appeler le (866)-877-6637 (aux É.-U.) ou le (866)-766-3426 (au Canada).