



PROFESSIONAL DIGITAL TWO-WAY RADIO

MOTOTRBO™

CP100d

NON-KEYPAD PORTABLE RADIO

USER GUIDE

en-US

fr-CA

JULY 2021

© 2021 Motorola Solutions, Inc. All rights reserved.







MN006549A01-AE

Contents

Supplier's Declaration of Conformity.....	5
Important Safety Information.....	7
Notice to Users (FCC).....	8
Notice to Users (Industry Canada).....	9
Canada Licensing Information.....	10
Software Version.....	11
Intellectual Property and Regulatory Notices.....	12
Computer Software Copyrights.....	14
Radio Care.....	15
Chapter 1: Introduction.....	16
1.1 Icon Information.....	16
1.2 Conventional Analog and Digital Modes.....	16
Chapter 2: Getting Started.....	18
2.1 Charging the Battery.....	18
2.2 Attaching the Battery.....	18
2.3 Removing the Battery.....	18
2.4 Attaching the Antenna.....	19
2.5 Attaching and Removing the Belt Clip.....	20
Attaching the Belt Clip.....	20

Removing the Belt Clip.....	21
2.6 Turning the Radio On.....	21
2.7 Adjusting the Volume.....	22
Chapter 3: Radio Controls.....	23
3.1 Programmable Buttons.....	23
3.1.1 Assignable Radio Functions.....	24
3.1.2 Assignable Settings or Utility Functions.....	25
3.2 Push-To-Talk Button.....	25
Chapter 4: Status Indicators.....	26
4.1 LED Indicators	26
4.2 Tones.....	27
4.2.1 Audio Tones.....	27
4.2.2 Indicator Tones.....	27
Chapter 5: Channel Selections.....	28
5.1 Selecting Channels.....	28
Chapter 6: Calls.....	29
6.1 Group Calls.....	29
6.1.1 Making Group Calls.....	29
6.1.2 Responding to Group Calls.....	30
6.2 Private Calls 	30

6.2.1 Making Private Calls	31	7.2.2.1 Turning Permanent Monitor On or Off.....	38
6.2.2 Responding to Private Calls	31	7.3 Scan Lists.....	38
6.3 All Calls.....	32	7.4 Scan.....	38
6.3.1 Receiving All Calls.....	32	7.4.1 Turning Scan On or Off	39
6.4 Broadcast Voice Calls 	33	7.4.2 Responding to Transmissions During Scanning.....	39
6.4.1 Making Broadcast Voice Calls.....	33	7.4.3 Deleting Nuisance Channels.....	40
6.4.2 Receiving Broadcast Voice Calls...	33	7.4.4 Restoring Nuisance Channels.....	40
6.5 Unaddressed Calls 	34	7.5 Call Indicator Settings.....	40
6.5.1 Making Unaddressed Calls.....	34	7.6 Call Alert Operation.....	40
6.5.2 Responding to Unaddressed Calls.....	34	7.6.1 Responding to Call Alerts	40
6.6 Open Voice Channel Mode (OVCM) 	35	7.7 Auto-Range Transponder System 	41
6.6.1 Making OVCM Calls.....	35	Chapter 8: Utilities.....	42
6.6.2 Responding to OVCM Calls.....	35	8.1 Squelch Levels 	42
Chapter 7: Advanced Features.....	37	8.1.1 Setting Squelch Levels	42
7.1 Talkaround.....	37	8.2 Power Levels.....	42
7.1.1 Toggling Between Repeater and Talkaround Modes.....	37	8.2.1 Setting Power Levels.....	42
7.2 Monitor Feature	37	8.3 Voice Operating Transmission.....	43
7.2.1 Monitoring Channels.....	37	8.4 Turning Radio Tones/Alerts On or Off.....	43
7.2.2 Permanent Monitor.....	38	Chapter 9: Authorized Accessories List.....	45

Batteries and Chargers Warranty.....49

 The Workmanship Warranty.....49

 The Capacity Warranty.....49

Limited Warranty..... 50

 MOTOROLA SOLUTIONS
 COMMUNICATION PRODUCTS..... 50

 I. WHAT THIS WARRANTY COVERS AND
 FOR HOW LONG:..... 50

 II. GENERAL PROVISIONS..... 51

 III. STATE LAW RIGHTS:.....51

 IV. HOW TO GET WARRANTY SERVICE.....51

 V. WHAT THIS WARRANTY DOES NOT
 COVER.....51

 VI. PATENT AND SOFTWARE PROVISIONS..52

 VII. GOVERNING LAW..... 53

Supplier's Declaration of Conformity

Supplier's Declaration of Conformity

Per FCC CFR 47 Part 2 Section 2.1077(a)



Responsible Party

Name: Motorola Solutions, Inc.

Address: 2000 Progress Pkwy, Schaumburg, IL. 60196

Phone Number: 1-800-927-2744

Hereby declares that the product:

Model Name: **CP100d**

conforms to the following regulations:

FCC Part 15, subpart B, section 15.107(a), 15.107(d), and section 15.109(a)

Class B Digital Device

As a personal computer peripheral, this device complies with Part 15 of the FCC Rules. Operation is subject to the following two conditions:

- 1 This device may not cause harmful interference, and
- 2 This device must accept any interference received, including interference that may cause undesired operation.



NOTE:

This equipment has been tested and found to comply with the limits for a Class B digital device, pursuant to part 15 of the FCC Rules. These limits are designed to provide reasonable protection against harmful interference in a residential installation. This equipment generates, uses and can radiate radio frequency energy and, if not installed and used in accordance with the instructions, may cause harmful interference to radio communications. However, there is no guarantee that interference will not occur in a particular installation.

If this equipment does cause harmful interference to radio or television reception, which can be determined by turning the equipment off and on, the user is encouraged to try to correct the interference by one or more of the following measures:

- Reorient or relocate the receiving antenna.
- Increase the separation between the equipment and receiver.
- Connect the equipment into an outlet on a circuit different from that to which the receiver is connected.
- Consult the dealer or an experienced radio or TV technician for help.

Important Safety Information

RF Energy Exposure and Product Safety Guide for Portable Two-Way Radios



CAUTION:

This radio is restricted to Occupational use only. Before using the radio, read the RF Energy Exposure and Product Safety Guide for Portable Two-Way Radios which contains important operating instructions for safe usage and RF energy awareness and control for Compliance with applicable standards and Regulations.

Any modification to this device, not expressly authorized by Motorola Solutions, may void the user's authority to operate this device.

Under Industry Canada regulations, this radio transmitter may only operate using an antenna of a type and maximum (or lesser) gain approved for the transmitter by Industry Canada. To reduce potential radio interference to other users, the antenna type and its gain should be so chosen that the equivalent isotropically radiated power (e.i.r.p.) is not more than that necessary for successful communication.

This radio transmitter has been approved by Industry Canada to operate with Motorola Solutions-approved antenna with the maximum permissible gain and required antenna impedance for each antenna type indicated. Antenna types not included in this list, having a gain greater than the maximum gain indicated for that type, are strictly prohibited for use with this device.

Notice to Users (FCC)

This device complies with Part 15 of the FCC rules per the following conditions:

- This device may not cause harmful interference.
- This device must accept any interference received, including interference that may cause undesired operation.
- Changes or modifications made to this device, not expressly approved by Motorola Solutions, could void the authority of the user to operate this equipment.

Notice to Users (Industry Canada)

The operation of your Motorola Solutions radio is subject to the Radiocommunications Act and must comply with rules and regulations of the Federal Government's department of Industry Canada. Industry Canada requires that all operators using Private Land Mobile frequencies obtain a radio license before operating their equipment.

Canada Licensing Information

Notice to Users (Industry Canada)

The operation of your Motorola Solutions radio is subject to the Radiocommunications Act and must comply with rules and regulations of the Federal Government's department of Industry Canada. Industry Canada requires that all operators using Private Land Mobile frequencies obtain a radio license before operating their equipment.

The License Application

- 1 Fill in the items as per the instructions. If you need additional space for any item use the reverse side of the application.
- 2 Be sure to print legibly
- 3 Make a copy for your files.
- 4 Prepare a cheque or money made out to the "Receiver General for Canada", for an amount, which is on the following schedule, for each radio purchased. (License is renewed on April 1st each year, and issued for a period of 12 months).

- 5 Mail your completed application, along with your cheque or money order to the closest Industry Canada District office, according to the list on pages.

To obtain the latest Canadian License Application form, please go to http://www.ic.gc.ca/ic_wp-pa.htm.

Software Version

All the features described in the following sections are supported by the software version **R01.21.01.0000** or later.

Contact your dealer or administrator for more information.

Intellectual Property and Regulatory Notices

Copyrights

The Motorola Solutions products described in this document may include copyrighted Motorola Solutions computer programs. Laws in the United States and other countries preserve for Motorola Solutions certain exclusive rights for copyrighted computer programs. Accordingly, any copyrighted Motorola Solutions computer programs contained in the Motorola Solutions products described in this document may not be copied or reproduced in any manner without the express written permission of Motorola Solutions.

No part of this document may be reproduced, transmitted, stored in a retrieval system, or translated into any language or computer language, in any form or by any means, without the prior written permission of Motorola Solutions, Inc.

Trademarks

MOTOROLA, MOTO, MOTOROLA SOLUTIONS, and the Stylized M Logo are trademarks or registered trademarks of Motorola Trademark Holdings, LLC and are used under

license. All other trademarks are the property of their respective owners.

License Rights

The purchase of Motorola Solutions products shall not be deemed to grant either directly or by implication, estoppel or otherwise, any license under the copyrights, patents or patent applications of Motorola Solutions, except for the normal non-exclusive, royalty-free license to use that arises by operation of law in the sale of a product.

Open Source Content

This product may contain Open Source software used under license. Refer to the product installation media for full Open Source Legal Notices and Attribution content.

European Union (EU) Waste of Electrical and Electronic Equipment (WEEE) Directive



The European Union's WEEE directive requires that products sold into EU countries must have the crossed out trash bin label on the product (or the package in some cases).

As defined by the WEEE directive, this cross-out trash bin label means that customers and end-users in EU countries should not dispose of electronic and electrical equipment or accessories in household waste.

Customers or end-users in EU countries should contact their local equipment supplier representative or service centre for information about the waste collection system in their country.

Disclaimer

Please note that certain features, facilities, and capabilities described in this document may not be applicable to or licensed for use on a specific system, or may be dependent upon the characteristics of a specific mobile subscriber unit or configuration of certain parameters. Please refer to your Motorola Solutions contact for further information.

© 2021 Motorola Solutions, Inc. All Rights Reserved

Computer Software Copyrights

The Motorola Solutions products described in this manual may include copyrighted Motorola Solutions computer programs stored in semiconductor memories or other media. Laws in the United States and other countries preserve for Motorola Solutions certain exclusive rights for copyrighted computer programs including, but not limited to, the exclusive right to copy or reproduce in any form the copyrighted computer program. Accordingly, any copyrighted Motorola Solutions computer programs contained in the Motorola Solutions products described in this manual may not be copied, reproduced, modified, reverse-engineered, or distributed in any manner without the express written permission of Motorola Solutions. Furthermore, the purchase of Motorola Solutions products shall not be deemed to grant either directly or by implication, estoppel, or otherwise, any license under the copyrights, patents or patent applications of Motorola Solutions, except for the normal non-exclusive license to use that arises by operation of law in the sale of a product.

The AMBE+2™ voice coding Technology embodied in this product is protected by intellectual property rights including

patent rights, copyrights and trade secrets of Digital Voice Systems, Inc.

This voice coding Technology is licensed solely for use within this Communications Equipment. The user of this Technology is explicitly prohibited from attempting to decompile, reverse engineer, or disassemble the Object Code, or in any other way convert the Object Code into a human-readable form.

U.S. Pat. Nos. #5,870,405, #5,826,222, #5,754,974, #5,701,390, #5,715,365, #5,649,050, #5,630,011, #5,581,656, #5,517,511, #5,491,772, #5,247,579, #5,226,084 and #5,195,166.

Radio Care

This section describes the basic handling precaution of the radio.

Table 1: IP Specification

IP Specification	Description
IP54	Allows your radio to withstand adverse field conditions such as being exposed to water splashed from all directions or dust protected for 2–8 hours.

- Keep your radio clean and exposure to water should be avoided to help ensure proper functionality and performance.
- To clean the exterior surfaces of the radio, use a diluted solution of mild dishwashing detergent and fresh water (for example, one teaspoon of detergent to one gallon of water).
- These surfaces should be cleaned whenever a periodic visual inspection reveals the presence of smudges, grease, and/or grime.



CAUTION:

The effects of certain chemicals and their vapors can have harmful results on certain plastics. Avoid using aerosol sprays, tuner cleaners, and other chemicals.

- When cleaning your radio, do not use a high pressure jet spray on radio as this may cause water to leak into your radio.

Introduction

This user guide covers the operation of your radios.

Your dealer or system administrator may have customized your radio for your specific needs. Check with your dealer or system administrator for more information.

You can consult your dealer or system administrator about the following:

- Is your radio programmed with any preset conventional channels?
- Which buttons have been programmed to access other features?
- What optional accessories may suit your needs?
- What are the best radio usage practices for effective communication?
- What maintenance procedures that helps promote longer radio life?

1.1

Icon Information

Throughout this publication, the icons described are used to indicate features supported in either the conventional analog or conventional digital mode.



Indicates a conventional **Analog Mode-Only** feature.



Indicates a conventional **Digital Mode-Only** feature.

For features that are available in **both** conventional analog and digital modes, both icons are **not** shown.

1.2

Conventional Analog and Digital Modes

Each channel in your radio can be configured as a conventional analog or conventional digital channel.

1 : Channel Selector Knob

Certain features are unavailable when switching from digital to analog mode.

Your radio also has features available in both analog and digital modes. The minor differences in the way each feature works do **not** affect the performance of your radio.



NOTE:

Your radio also switches between digital and analog modes during a dual mode scan. See [Scan on page 38](#) for more information.

Getting Started

Getting Started provides instructions to prepare your radio for use.

2.1

Charging the Battery

Your radio is powered by a Lithium-Ion (Li-Ion) battery.

Turn off your radio when charging.

- To comply with warranty terms and avoid damage, charge the battery using a Motorola Solutions authorized charger as described in the charger user guide.
- Charge a new battery 14 to 16 hours before initial use for best performance.

Batteries charge best at room temperature.

2.2

Attaching the Battery

Follow the procedure to attach the battery to your radio.

- 1 Align the battery with the rails on the back of the radio.
-

- 2 Press the battery firmly, and slide upwards until the latch snaps into place.

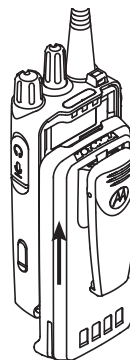

- 3 Slide battery latch into lock position.
-

2.3

Removing the Battery

Follow the procedure to remove the battery from your radio.

Ensure that the radio is turned off.

- 1 Move the battery latch into unlock position and hold.

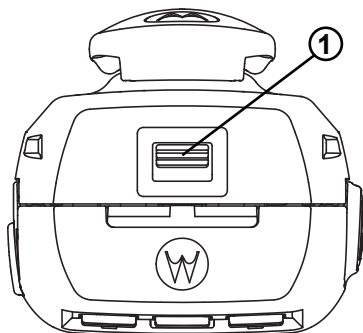

1 : Battery Latch

- 2 Slide the battery down and lift off the rails.

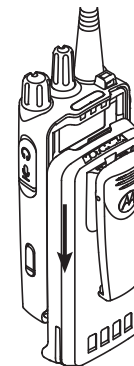

2.4

Attaching the Antenna

Turn off your radio.

Set the antenna in the receptacle and turn clockwise.



NOTE:

To protect best against water and dust, ensure that antenna is tightly fitted.

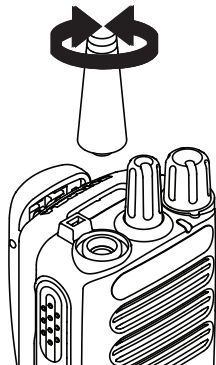

NOTE:

To remove the antenna, turn the antenna counterclockwise.



CAUTION:

To prevent damages, replace the faulty antenna with only MOTOTRBO antennas.

2.5

Attaching and Removing the Belt Clip

Attaching the Belt Clip

Align the grooves on the clip with the grooves on the battery and press it downwards until it clicks.

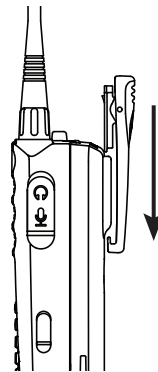

Removing the Belt Clip

- 1 To remove the clip, press the belt clip tab away from the battery.
- 2 Slide the clip upwards and away from the radio.

2.6

Turning the Radio On

Rotate the **On/Off/Volume Control** knob clockwise until it clicks.

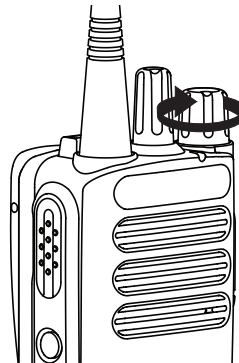

If successful, your radio shows the following indications:

- A tone sounds.



NOTE:

If the Tones/Alerts function is disabled, there is no tone upon powering up.

- The green LED lights up.

If your radio does not power up, check your battery. Make sure that the battery is charged and properly attached. Contact your dealer if your radio still does not power up.

2.7

Adjusting the Volume

To adjust the volume of your radio, perform one of the following actions:

- To increase the volume, turn the **On/Off/Volume Control** knob clockwise.
- To decrease the volume, turn the **On/Off/Volume Control** knob counterclockwise.

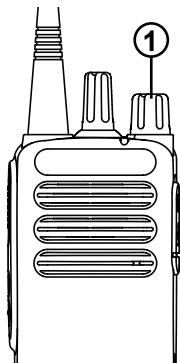

1: On/Off Volume Control Knob



NOTE:

Your radio can be programmed to have a minimum volume offset where the volume level cannot be lowered past the programmed minimum volume.

Radio Controls

This chapter explains the buttons and functions to control the radio.

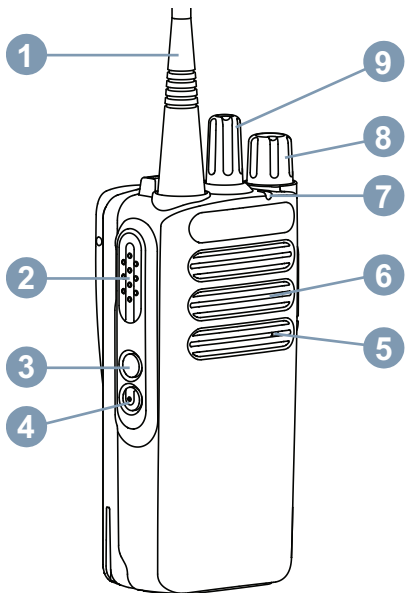

- 1 Antenna
- 2 Push-to-Talk (PTT) Button
- 3 Side Button 1¹
- 4 Side Button 2¹
- 5 Microphone
- 6 Speaker
- 7 LED Indicator
- 8 On/Off/Volume Control Knob
- 9 Channel Selector Knob

3.1

Programmable Buttons

Depending on the duration of a button press, your dealer can program the programmable buttons as shortcuts to radio functions.

Short press

Pressing and releasing rapidly.

Long press

Pressing and holding for the programmed duration.

¹ These buttons are programmable.

Press and hold

Keeping the button pressed.

The programmed duration of a button press is applicable to all assignable radio/utility functions or settings.

3.1.1

Assignable Radio Functions

The following radio functions can be assigned to the programmable buttons.

Battery Type

Allows selection of battery type between Li-Ion and NiMH.

Mic AGC

Toggles the internal microphone automatic gain control (AGC) on or off.

Monitor

Monitors a selected channel for activity.

Nuisance Channel Delete

Temporarily removes an unwanted channel, except for the Selected Channel, from the scan list. The Selected Channel refers to the selected zone or

channel combination of the user from which scan is initiated.

One Touch Access

Directly initiates a predefined Private, Phone or Group Call, a Call Alert, or a Quick Text message.

Permanent Monitor

Monitors a selected channel for all radio traffic until function is disabled.

Repeater/Talkaround

Toggles between using a repeater and communicating directly with another radio.

Scan

Toggles scan on or off.

Voice Announcement On/Off

Toggles voice announcement on or off.

Voice Announcement for Channel

Plays zone and channel announcement voice messages for the current channel. This function is unavailable when Voice Announcement is disabled.

Voice Operating Transmission (VOX)

Toggles VOX on or off.

3.1.2

Assignable Settings or Utility Functions

The following radio settings or utility functions can be assigned to the programmable buttons.

Tones/Alerts

Toggles all tones and alerts on or off.

Power Level

Toggles transmit power level between high and low.

Squelch

Toggles squelch level between tight and normal.

3.2

Push-To-Talk Button

The Push-to-Talk (**PTT**) button serves two basic purposes:

- While a call is in progress, the **PTT** button allows the radio to transmit to other radios in the call. The microphone is activated when the **PTT** button is pressed.
- While a call is not in progress, the **PTT** button is used to make a new call.

If the Talk Permit Tone is enabled, wait until the short alert tone ends before talking.

 If the Channel Free Indication feature is enabled on your radio (programmed by your dealer), you hear a short alert tone the moment the target radio (the radio that is receiving your call) releases the **PTT** button, indicating the channel is free for you to respond.

 You hear a continuous Talk Prohibit Tone if your call is interrupted. You should release the **PTT** button if you hear a continuous Talk Prohibit Tone.

Status Indicators

This chapter explains the status indicators and audio tones used in the radio.

4.1

LED Indicators

LED indicators show the operational status of your radio.

Blinking Red

Radio has failed the self-test upon powering up.

Radio is receiving an emergency transmission.

Radio is transmitting in low battery state.

Radio has moved out of range if Auto-Range Transponder System is configured.

Solid Green

Radio is powering up.

Radio is transmitting.

Indicates full battery capacity when the programmed **Battery Strength** button is pressed.

When pressing the **Battery Type** button to set the battery type as NiMH.

Blinking Green

Radio is receiving a call or data.

Radio is detecting activity over the air.

Solid Yellow

Radio is monitoring a conventional channel.

When pressing the **Battery Type** button to set the battery type as Li-Ion.

Indicates fair battery charge when programmable button is pressed.

Blinking Yellow

Radio is scanning for activity.

Radio has yet to respond to a Call Alert.

Radio has Flexible Receive List enabled.

Double Blinking Yellow

Radio is actively searching for a new site.

Radio has yet to respond to a Group Call Alert.

Radio is locked.

4.2

Tones

The following are the tones that sound through on the radio speaker.



High Pitched Tone



Low Pitched Tone

4.2.1

Audio Tones

Audio tones provide you with audible indications of the status, or response to data received on the radio.



Continuous Tone

A monotone sound. Sounds continuously until termination.



Periodic Tone

Sounds periodically depending on the duration set by the radio. Tone starts, stops, and repeats itself.



Repetitive Tone

A single tone that repeats itself until it is terminated by the user.



Momentary Tone

Sounds once for a short duration set by the radio.

4.2.2

Indicator Tones

Indicator tones provide you with audible indications of the status after an action to perform a task is taken.



Positive Indicator Tone



Negative Indicator Tone

Channel Selections

This chapter explains the operations to select a channel on your radio.

Your radio supports up to 16 channels.

Each channel can be programmed with different features and or support different groups of users.

5.1

Selecting Channels

Follow the procedure to select the required channel on your radio.

Turn the **Channel Selector** Knob to select the channel, subscriber ID, or group ID.

Calls

This chapter explains the operations to receive, respond to, make, and stop calls.

You can select a subscriber alias or ID, or group alias or ID after you have selected a channel by using one of these features:

Volume/Channel Selector Knob

This method manually selects a subscriber alias or ID, or group alias or ID.

The LED lights up solid green while the radio is transmitting and blinks green when the radio is receiving.

6.1

Group Calls

Your radio must be configured as part of a group to receive a call from or make a call to the group of users.

6.1.1

Making Group Calls

Follow the procedure to make Group Calls on your radio.

- 1 Do one of the following:
 - Select a channel with the active group alias or ID.
 - Press the programmed **One Touch Access** button.

- 2 Press the **PTT** button to make the call.
The green LED lights up.

- 3 Do one of the following:
 - Wait for the Talk Permit Tone to end and speak clearly into the microphone if enabled.
 - Wait for the **PTT** Sidetone to end and speak clearly into the microphone if enabled.

- 4 Release the **PTT** button to listen.
The green LED blinks when the target radio responds.

- 5  If the Channel Free Indication feature is enabled, you hear a short alert tone the moment the transmitting radio releases the **PTT** button, indicating the channel is free for you to respond. Press the **PTT** button to respond to the call.



The call ends when there is no voice activity for a predetermined period.

6.1.2

Responding to Group Calls

To receive a call from a group of users, your radio must be configured as part of that group. Follow the procedure to respond to Group Calls on your radio.

When you receive a Group Call:

- The green LED blinks.
 - Your radio unmutes and the incoming call sounds through the speaker.
- 1 Do one of the following:
 -  If the Channel Free Indication feature is enabled, you hear a short alert tone the moment the transmitting radio releases the **PTT** button, indicating the channel is free for you to respond. Press the **PTT** button to respond to the call.
 -  If the Voice Interrupt feature is enabled, press the **PTT** button to interrupt the audio from the

transmitting radio and free the channel for you to respond.

The green LED lights up.

- 2 Do one of the following:
 - Wait for the Talk Permit Tone to end and speak clearly into the microphone if enabled.
 -  Wait for the **PTT** Sidetone to end and speak clearly into the microphone if enabled.
-

- 3 Release the **PTT** button to listen.

The call ends when there is no voice activity for a predetermined period.

6.2

Private Calls

A Private Call is a call from an individual radio to another individual radio.

There are two ways to set up a Private Call. The first type sets up the call after performing a radio presence check, while the second type sets up the call immediately. Only

one of these types can be programmed to your radio by your dealer.

If this feature is not enabled, a negative indicator tone sounds when you make a Private Call through the **One Touch Access** button or the **Channel Selector Knob**.

6.2.1

Making Private Calls

Your radio must be programmed to initiate a Private Call. If this feature is not enabled, a negative indicator tone sounds when you initiate the call. Follow the procedure to make Private Calls on your radio.

- 1 Do one of the following:
 - Select a channel with the active subscriber alias or ID.
 - Press the programmed **One Touch Access** button.

- 2 Press the **PTT** button to make the call.

The green LED lights up.

- 3 Wait for the Talk Permit Tone to end and speak clearly into the microphone if enabled.

- 4 Release the **PTT** button to listen.

The green LED blinks when the target radio responds.

- 5  If the Channel Free Indication feature is enabled, you hear a short alert tone the moment the transmitting radio releases the **PTT** button, indicating the channel is free for you to respond. Press the **PTT** button to respond to the call.

The call ends when there is no voice activity for a predetermined period. A tone sounds.



6.2.2

Responding to Private Calls

Follow the procedure to respond to Private Calls on your radio.

When you receive a Private Call:

- The green LED blinks.

- Your radio unmutes and the incoming call sounds through the speaker.
 - 1 Do one of the following:
 -  If the Channel Free Indication feature is enabled, you hear a short alert tone the moment the transmitting radio releases the **PTT** button, indicating the channel is free for you to respond. Press the **PTT** button to respond to the call.
 -  If the Transmit Interrupt Remote Dekey feature is enabled, press the **PTT** button to stop an ongoing interruptible call and free the channel for you to respond.

The green LED lights up.

-
- 2 Wait for the Talk Permit Tone to end and speak clearly into the microphone if enabled.

-
- 3 Release the **PTT** button to listen.

The call ends when there is no voice activity for a predetermined period.

All Calls

An All Call is a call from an individual radio to every radio on the channel. An All Call is used to make important announcements, requiring full attention from the user. The users on the channel cannot respond to an All Call.

6.3.1

Receiving All Calls

When you receive an All Call:

- A tone sounds.
- The green LED blinks.
- Your radio unmutes and the incoming call sounds through the speaker.

An All Call does not wait for a predetermined period before ending.

-  If the Channel Free Indication feature is enabled, you hear a short alert tone when the transmitting radio releases the **PTT** button, indicating the channel is free for you to use.

You cannot respond to an All Call.



NOTE:

The radio stops receiving the All Call if you switch to a different channel while receiving the call. You are **not** able to continue with any programmed button functions until the end of an All Call.

6.4

Broadcast Voice Calls

A Broadcast Voice Call is a one-way voice call from any user to an entire talkgroup.

The Broadcast Voice Call feature allows only the call initiating user to transmit to the talkgroup, while the recipients of the call cannot respond (no Call Hang Time).

Your radio must be programmed to allow you to use this feature. Check with your dealer or system administrator for more information.

6.4.1

Making Broadcast Voice Calls

Program your radio to make Broadcast Voice Calls.

- 1 Select a channel with the active group alias or ID.

- 2 Press the **PTT** button to make the call.

The radio returns to the previous menu after the call ends.

6.4.2

Receiving Broadcast Voice Calls

When you receive a Broadcast Voice Call:

- A tone sounds.
- The green LED blinks.
- Your radio unmutes and the incoming call sounds through the speaker.

A Broadcast Voice Call does not wait for a predetermined period before ending.

You cannot respond to a Broadcast Voice Call.



NOTE:

The radio stops receiving the Broadcast Voice Call if you switch to a different channel while receiving the call. You **cannot** continue with any programmed button functions until the end of the Broadcast Voice Call.

6.5

Unaddressed Calls

An Unaddressed Call is a group call to one of the 16 predefined group IDs.

This feature is configured using CPS-RM. A contact for one of the predefined IDs is required to initiate and/or receive an Unaddressed Call. Check with your dealer or system administrator for more information.

6.5.1

Making Unaddressed Calls

- 1 Select a channel with the active group alias or ID.
- 2 Press the **PTT** button to make the call.

- 3 Release the **PTT** button to listen.
A momentary tone sounds.

- 4 If the Channel Free Indication feature is enabled, you hear a short alert tone the moment the transmitting radio releases the **PTT** button, indicating that the channel is free for you to respond. Press the **PTT** button to respond to the call.

The call ends when there is no voice activity for a predetermined period.

6.5.2

Responding to Unaddressed Calls

When you receive an Unaddressed Call:

- The green LED blinks.
- A momentary tone sounds.
- Your radio unmutes and the incoming call sounds through the speaker.

- 1 Do one of the following:
 - If the Channel Free Indication feature is enabled, you hear a short alert tone the moment the

transmitting radio releases the **PTT** button, indicating the channel is free for you to respond. Press the **PTT** button to respond to the call.

- If the Voice Interrupt feature is enabled, press the **PTT** button to interrupt the audio from the transmitting radio and free the channel for you to respond.

2 Release the **PTT** button to listen.

The call ends when there is no voice activity for a predetermined period.

6.6

Open Voice Channel Mode (OVCM)

An Open Voice Channel Mode (OVCM) allows a radio that is not preconfigured to work in a particular system to both receive and transmit during a group or individual call.

The OVCM group call also supports broadcast calls. Program your radio to use this feature. Check with your dealer or system administrator for more information.

6.6.1

Making OVCM Calls

Your radio must be programmed for you to make an OVCM Call. Follow the procedure to make OVCM Calls on your radio.

- 1 Select a channel with the active group alias or ID.
-
- 2 Press the **PTT** button to make the call.
-

6.6.2

Responding to OVCM Calls

When you receive an OVCM Call:

- The green LED blinks.
 - Your radio unmutes and the incoming call sounds through the speaker.
- 1 Do one of the following:
 - If the Channel Free Indication feature is enabled, you hear a short alert tone the moment the transmitting radio releases the **PTT** button, indicating the channel is free for you to respond. Press the **PTT** button to respond to the call.

- If the Voice Interrupt feature is enabled, press the **PTT** button to interrupt the audio from the transmitting radio and free the channel for you to respond.

2 Release the **PTT** button to listen.

The call ends when there is no voice activity for a predetermined period.

Advanced Features

This chapter explains the operations of the features available in your radio.

Your dealer or system administrator may have customized your radio for your specific needs. Check with your dealer or system administrator for more information.

7.1

Talkaround

This feature allows you to continue communicating when your repeater is non-operational, or when your radio is out of range from the repeater but within the talk range of other radios.

The talkaround setting is retained even after powering down.

7.1.1

Toggling Between Repeater and Talkaround Modes

Follow the procedure to toggle between Repeater and Talkaround modes on your radio.

Press the programmed **Repeater/Talkaround** button.

One of the following tones sounds:

Positive Indicator Tone

Radio is in talkaround mode.

Negative Indicator Tone

Radio is in repeater mode.

7.2

Monitor Feature

The feature allows you to ensure that a channel is free before transmitting.

7.2.1

Monitoring Channels

Follow the procedure to monitor channels.

- 1 Long press the programmed **Monitor** button.
The yellow LED double blinks when the channel is busy.
-

- 2 Press the **PTT** button to talk. Release the **PTT** button to listen.
-

7.2.2

Permanent Monitor

The Permanent Monitor feature is used to continuously monitor a selected channel for activity.

7.2.2.1

Turning Permanent Monitor On or Off

Follow the procedure to turn Permanent Monitor on or off on your radio.

Press the programmed **Permanent Monitor** button.

When the radio enters the mode:

- An alert tone sounds.
- The yellow LED lights up.

When the radio exits the mode:

- An alert tone sounds.
 - The yellow LED turns off.
-

7.3

Scan Lists

Scan lists are created and assigned to individual channels or groups. Your radio scans for voice activity by cycling through the channel or group sequence specified in the scan list for the current channel or group.

Your radio can support up to 3 scan lists, with a maximum of 16 members in a list.

Each scan list supports a mixture of both analog and digital entries.

7.4

Scan

Your radio cycles through the programmed scan list for the current channel looking for voice activity when you start a scan.

There are two ways of initiating scan:

Main Channel Scan (Manual)

Your radio scans all the channels or groups in your scan list. On entering scan, your radio may, depending on the settings, automatically start on the last scanned active channel or group, or on the channel where scan was initiated.

Auto Scan (Automatic)

Your radio automatically starts scanning when you select a channel or group that has Auto Scan enabled.

7.4.1

Turning Scan On or Off

Follow the procedure to turn scan on or off on your radio.

Do one of the following:

- Press the programmed **Scan** button to start or stop Scan.
- Turn the **Channel Selector Knob** to select a channel programmed with Auto Scan enabled.

If scan is enabled:

- The yellow LED blinks.
- A positive indicator tone sounds.

If scan is disabled:

- The LED turns off.
- A negative indicator tone sounds.

7.4.2

Responding to Transmissions During Scanning

During scanning, your radio stops on a channel or group where activity is detected. The radio stays on that channel for a programmed duration known as hang time. Follow the procedure to respond to transmissions during scanning.

- 1  If the Channel Free Indication feature is enabled, you hear a short alert tone the moment the transmitting radio releases the **PTT** button, indicating the channel is free for you to respond. Press the **PTT** button during hang time.

The green LED lights up.

- 2 Do one of the following:
 - Wait for the Talk Permit Tone to end and speak clearly into the microphone if enabled.
 - Wait for the **PTT** Sidetone to end and speak clearly into the microphone if enabled.

- 3 Release the **PTT** button to listen.

The radio returns to scanning other channels or groups if you do not respond within the hang time.

7.4.3

Deleting Nuisance Channels

If a channel continually generates unwanted calls or noise, (termed a "nuisance" channel), you can temporarily remove the unwanted channel from the scan list. This capability does not apply to the channel designated as the Selected Channel. Follow the procedure to delete nuisance channels on your radio.

- 1 When your radio locks on to an unwanted or nuisance channel, press the programmed **Nuisance Channel Delete** button until you hear a tone.
-

- 2 Release the programmed **Nuisance Channel Delete** button.

The nuisance channel is deleted.

7.4.4

Restoring Nuisance Channels

Follow the procedure to restore nuisance channels on your radio.

Do one of the following:

- Turn the radio off and then power it on again.
 - Stop and restart a scan using the programmed **Scan** button.
 - Change the channel using the **Channel Selector Knob**.
-

7.5

Call Indicator Settings

This feature allows you to configure call or text message ringing tones.

7.6

Call Alert Operation

Call Alert paging enables you to alert a specific radio user to call you back.

7.6.1

Responding to Call Alerts

When you receive a Call Alert:

- A repetitive tone sounds.

- The yellow LED blinks.

Press the **PTT** button within 4 seconds of receiving a Call Alert page to respond with a Private Call.

**NOTE:**

Check with your dealer or system administrator for more information.

7.7

Auto-Range Transponder System

The Auto-Range Transponder System (ARTS) is an analog-only feature designed to inform you when your radio is out-of-range of other ARTS-equipped radios.

ARTS-equipped radios transmit or receive signals periodically to confirm that they are within range of each other.

Your radio provides indications of states as follows:

First-Time Alert

A tone sounds.

ARTS-in-Range Alert

A tone sounds, if programmed.

ARTS-Out-of-Range Alert

A tone sounds. The red LED rapidly blinks.

Utilities

This chapter explains the operations of the utility functions available in your radio.

8.1

Squelch Levels

You can adjust the squelch level to filter out unwanted calls with low signal strength or channels with noise higher than normal background.

Normal

This is the default setting.

Tight

This setting filters out unwanted calls and/or background noise. Calls from remote locations may also be filtered out.

8.1.1

Setting Squelch Levels

Follow the procedure to set the squelch levels on your radio.

Press the programmed **Squelch** button.

One of the following tone sounds:

Positive Indicator Tone

Radio is operating in tight squelch.

Negative Indicator Tone

Radio is operating in normal squelch.

8.2

Power Levels

You can customize the power setting to high or low for each channel.

High

This enables communication with radios located at a considerable distance from you.

Low

This enables communication with radios in closer proximity.

8.2.1

Setting Power Levels

Follow the procedure to set the power levels on your radio.

Press the programmed **Power Level** button.

If successful:

- The Positive Indicator Tone sounds.
- Radio transmits at low power.

If unsuccessful:

- The Negative Indicator Tone sounds.
- Radio transmits at high power.

- Change the channel by using the **Channel Selector** knob to enable VOX.
- Turn VOX on or off by using the programmed **VOX** button.
- Press the **PTT** button during radio operation to disable VOX.

If the Talk Permit Tone is enabled, use a trigger word to initiate the call. Wait for the Talk Permit Tone to finish before speaking clearly into the microphone. See [Turning Talk Permit Tone On or Off](#) for more information.



NOTE:

Turning this feature on or off is limited to radios with this function enabled. Check with your dealer or system administrator for more information.

8.3

Voice Operating Transmission

The Voice Operating Transmission (VOX) allows you to initiate a hands-free voice-activated call on a programmed channel. The radio automatically transmits, for a programmed period, whenever the microphone on the VOX-capable accessory detects voice.

You can enable or disable VOX by doing one of the following:

- Turn the radio off and then power it on again to enable VOX.

8.4

Turning Radio Tones/Alerts On or Off

You can enable and disable all radio tones and alerts, if needed, except for incoming Emergency alert tone . Follow

the procedure to turn tones and alerts on or off on your radio.

Press the programmed **All Tones/Alerts** button.

If successful:

- The Positive Indicator Tone sounds.
- All tones and alerts are turned on.

If unsuccessful:

- The Negative Indicator Tone sounds.
 - All tones and alerts are turned off.
-

Authorized Accessories List

Motorola Solutions provides a list of accessories to improve the productivity of your radio.

Table 2: Antennas

Part Number	Description
PMAE4002_	UHF, 403–433 MHz, 9 cm Stubby Antenna
PMAE4003_	UHF, 430–470 MHz, 9 cm Stubby Antenna
PMAE4006_	UHF, 465–495 MHz, 9 cm Stubby Antenna
PMAE4016_	UHF, 403–520 MHz, Antenna Whip
HAD9742_	VHF, 146–162 MHz, 9 cm Stubby Antenna
HAD9743_	VHF, 162–174 MHz, 8 cm Stubby Antenna
NAD6502_R	VHF, 146–174 MHz, 15 cm Heliflex Antenna

Part Number	Description
PMAD4012_	VHF, 136–155 MHz, 9 cm Stubby Antenna
PMAD4014_	VHF, 136–155 MHz, 14 cm Antenna
PMAD4042_	VHF, 136–150.8 MHz, 14 cm Heliflex Antenna

Table 3: Batteries

Part Number	Description
PMNN4080_	High Capacity Li-Ion, 2150 mAh Battery (Without belt clip)
PMNN4081_	Li-Ion, 1500 mAh Battery
PMNN4092_	NiMH, 1300 mAh Battery
PMNN4476_	Li-Ion, 1750 mAh IP54 Battery

Table 4: Cable

Part Number	Description
PMKN4128_	Programming Cable USB

Table 5: Carry Devices

Part Number	Description
HLN6602_	Universal Chest Pack
HLN9844_	Spring Belt Clip (For 1.5 in. Belt Width)
HLN9985_	Waterproof Bag, Includes Large Carry Strap
NTN5243_	Adjustable Black Nylon Carrying Strap (Attaches to D-Ring on Carry Case)
PMLN7075_	Nylon Carry Case
RLN4570_	Break-A-Way Chest Pack
RLN4815_	Universal Radio Pack and Utility Case (Fanny Pack)

Table 6: Chargers

Part Number	Description
PMPN4132_	Desktop Single-Unit Charger, Base
PMPN4172_	Desktop Single-Unit Charger, US/NA Plug

Part Number	Description
PMLN6593_	Standard Multi-Unit Charger, INT
PMLN6597_	Standard Multi-Unit Charger, US/NA Plug

Table 7: Earbuds and Earpieces

Part Number	Description
AARLN4885_	Receive-Only Earbud
PMLN4620_	D-Shell Receive Only Earpiece (One Size) for Remote Speaker Microphone
PMLN6531_	Ear Receiver with In-Line Microphone/PTT/VOX Switch (Mag One)
PMLN6532_	Swivel Earpiece with In-Line Microphone and PTT
PMLN6533_	Earset with Combined Microphone and PTT
PMLN6534_	Earbud with In-Line Microphone/PTT/VOX Switch (Mag One)

Part Number	Description
PMLN6535_	D-Style Earpiece with Microphone/PTT
PMLN6537_	Earset with Boom Microphone and In-Line PTT/VOX Switch (Mag One)
RLN4941_	Receive-Only Earpiece with Translucent Tube for Remote Speaker Microphone
WADN4190_	Over-the-Ear Receiver for Remote Speaker Microphone
RLN4760_	Small Right Custom Earpiece used with NTN8371_
RLN4761_	Medium Right Custom Earpiece used with NTN8371_
RLN4762_	Large Right Custom Earpiece used with NNTN8371_
RLN4763_	Small Left Custom Earpiece used with NNTN8371_
RLN4764_	Medium Left Custom Earpiece used with NNTN8371_

Part Number	Description
RLN4765_	Large Left Custom Earpiece used with NNTN8371_
5080370E97	Standard Clear Eartip
RLN6230_	Foam or Acoustic Tube Earplugs, Black

Table 8: Headsets and Headset Accessories

Part Number	Description
PMLN6538_	Lightweight Headset with Swivel Boom Microphone
PMLN6541_	Lightweight Temple Transducer Headset
PMLN6542_	MagOne Ultra-Lite Headset, behind-the-head, adjustable with boom microphone and In-Line PTT
PMLN6854_	Heavy Duty Headset, Noise Cancelling Boom Mic Headset
PMLN7468_	Medium Weight Over-the-Head Dual Muff Headset

Table 9: Remote Speaker Microphones

Part Number	Description
PMMN4013_	Remote Speaker Microphone with 3.5 mm Audio Jack
PMMN4029_	Remote Speaker Microphone IP57
PMMN4092_	Remote Speaker Microphone (Mag One)

Table 10: Other Audio Accessories

Part Number	Description
5080384F72	Noise Attenuating Plugs
RLN6242_	Quick Disconnect Acoustic Tube

Table 11: Power Adaptor

Part Number	Description
PS000037A01	Power Supply Adaptor, Power Wall Cube, AC/DC, Switch Mode, 14 W, 207 V–253 V, Euro

Part Number	Description
PS000037A05	Power Supply Adaptor, Power Wall Cube, AC/DC, Switch Mode, 14 W, 207 V–253 V, China
PS000037A06	Power Supply Adaptor, Power Wall Cube, AC/DC, Switch Mode, 14 W, 207 V–253 V, Korea
PS000037A02	Power Supply Adaptor, Power Wall Cube, AC/DC, Switch Mode, 14 W, 207 V–253 V, UK/HK

Table 12: Surveillance Accessories

Part Number	Description
PMLN6445_	2-Wire Surveillance Kit with Clear Acoustic Earpiece, Beige (Palm Garden)
PMLN6530_	2-Wire Surveillance Kit, with Clear Acoustic Earpiece, Black (Palm Garden)
PMLN6536_	2-Wire Surveillance Kit with Quick Disconnect Acoustic Tube, Black (OTTO)

Batteries and Chargers Warranty

The Workmanship Warranty

The workmanship warranty guarantees against defects in workmanship under normal use and service.

All MOTOTRBO Batteries	24 Months
------------------------	-----------

The Capacity Warranty

The capacity warranty guarantees 80% of the rated capacity for the warranty duration.

Nickel Metal-Hydride (NiMH) or Lithium-Ion (Li-Ion) Batteries	12 Months
---	-----------

Limited Warranty

MOTOROLA SOLUTIONS COMMUNICATION PRODUCTS

I. WHAT THIS WARRANTY COVERS AND FOR HOW LONG:

Motorola Solutions, Inc. ("Motorola Solutions") warrants the Motorola Solutions manufactured Communication Products listed below ("Product") against defects in material and workmanship under normal use and service for a period of time from the date of purchase as scheduled below:

Portable Radios	Two (2) Years
Product Accessories	One (1) Year

Motorola Solutions, at its option, will at no charge either repair the Product (with new or reconditioned parts), replace it (with a new or reconditioned Product), or refund the purchase price of the Product during the warranty period provided it is returned in accordance with the terms of this warranty. Replaced parts or boards are warranted

for the balance of the original applicable warranty period. All replaced parts of Product shall become the property of Motorola Solutions.

This express limited warranty is extended by Motorola Solutions to the original end user purchaser only and is not assignable or transferable to any other party. This is the complete warranty for the Product manufactured by Motorola Solutions. Motorola Solutions assumes no obligations or liability for additions or modifications to this warranty unless made in writing and signed by an officer of Motorola Solutions.

Unless made in a separate agreement between Motorola Solutions and the original end user purchaser, Motorola Solutions does not warrant the installation, maintenance or service of the Product.

Motorola Solutions cannot be responsible in any way for any ancillary equipment not furnished by Motorola Solutions which is attached to or used in connection with the Product, or for operation of the Product with any ancillary equipment, and all such equipment is expressly excluded from this warranty. Because each system which may use the Product is unique, Motorola Solutions disclaims liability for range, coverage, or operation of the system as a whole under this warranty.

II. GENERAL PROVISIONS

This warranty sets forth the full extent of Motorola Solutions responsibilities regarding the Product. Repair, replacement or refund of the purchase price, at Motorola Solutions option, is the exclusive remedy. THIS WARRANTY IS GIVEN IN LIEU OF ALL OTHER EXPRESS WARRANTIES. IMPLIED WARRANTIES, INCLUDING WITHOUT LIMITATION, IMPLIED WARRANTIES OF MERCHANTABILITY AND FITNESS FOR A PARTICULAR PURPOSE, ARE LIMITED TO THE DURATION OF THIS LIMITED WARRANTY. IN NO EVENT SHALL MOTOROLA SOLUTIONS BE LIABLE FOR DAMAGES IN EXCESS OF THE PURCHASE PRICE OF THE PRODUCT, FOR ANY LOSS OF USE, LOSS OF TIME, INCONVENIENCE, COMMERCIAL LOSS, LOST PROFITS OR SAVINGS OR OTHER INCIDENTAL, SPECIAL OR CONSEQUENTIAL DAMAGES ARISING OUT OF THE USE OR INABILITY TO USE SUCH PRODUCT, TO THE FULL EXTENT SUCH MAY BE DISCLAIMED BY LAW.

III. STATE LAW RIGHTS:

SOME STATES DO NOT ALLOW THE EXCLUSION OR LIMITATION OF INCIDENTAL OR CONSEQUENTIAL DAMAGES OR LIMITATION ON HOW LONG AN IMPLIED

WARRANTY LASTS, SO THE ABOVE LIMITATION OR EXCLUSIONS MAY NOT APPLY.

This warranty gives specific legal rights, and there may be other rights which may vary from state to state.

IV. HOW TO GET WARRANTY SERVICE

You must provide proof of purchase (bearing the date of purchase and Product item serial number) in order to receive warranty service and, also, deliver or send the Product item, transportation and insurance prepaid, to an authorized warranty service location. Warranty service will be provided by Motorola Solutions through one of its authorized warranty service locations. If you first contact the company which sold you the Product (for example, dealer or communication service provider), it can facilitate your obtaining warranty service. You can also call Motorola Solutions at 1-800-927-2744.

V. WHAT THIS WARRANTY DOES NOT COVER

- 1 Defects or damage resulting from use of the Product in other than its normal and customary manner.

- 2 Defects or damage from misuse, accident, water, or neglect.
- 3 Defects or damage from improper testing, operation, maintenance, installation, alteration, modification, or adjustment.
- 4 Breakage or damage to antennas unless caused directly by defects in material workmanship.
- 5 A Product subjected to unauthorized Product modifications, disassembles or repairs (including, without limitation, the addition to the Product of non-Motorola Solutions supplied equipment) which adversely affect performance of the Product or interfere with Motorola Solutions normal warranty inspection and testing of the Product to verify any warranty claim.
- 6 Product which has had the serial number removed or made illegible.
- 7 Rechargeable batteries if:
 - any of the seals on the battery enclosure of cells are broken or show evidence of tampering.
 - the damage or defect is caused by charging or using the battery in equipment or service other than the Product for which it is specified.
- 8 Freight costs to the repair depot.
- 9 A Product which, due to illegal or unauthorized alteration of the software/firmware in the Product, does not function in accordance with Motorola Solutions published specifications or the FCC certification labeling in effect for the Product at the time the Product was initially distributed from Motorola Solutions.
- 10 Scratches or other cosmetic damage to Product surfaces that does not affect the operation of the Product.
- 11 Normal and customary wear and tear.

VI. PATENT AND SOFTWARE PROVISIONS

Motorola Solutions will defend, at its own expense, any suit brought against the end user purchaser to the extent that it is based on a claim that the Product or parts infringe a United States patent, and Motorola Solutions will pay those costs and damages finally awarded against the end user purchaser in any such suit which are attributable to any such claim, but such defense and payments are conditioned on the following:

- 1 Motorola Solutions will be notified promptly in writing by such purchaser of any notice of such claim,

- 2 Motorola Solutions will have sole control of the defense of such suit and all negotiations for its settlement or compromise, and
- 3 Should the Product or parts become, or in Motorola Solutions opinion be likely to become, the subject of a claim of infringement of a United States patent, that such purchaser will permit Motorola Solutions, at its option and expense, either to procure for such purchaser the right to continue using the Product or parts or to replace or modify the same so that it becomes non-infringing or to grant such purchaser a credit for the Product or parts as depreciated and accept its return. The depreciation will be an equal amount per year over the lifetime of the Product or parts as established by Motorola Solutions.

Motorola Solutions will have no liability with respect to any claim of patent infringement which is based upon the combination of the Product or parts furnished hereunder with software, apparatus or devices not furnished by Motorola Solutions, nor will Motorola Solutions have any liability for the use of ancillary equipment or software not furnished by Motorola Solutions which is attached to or used in connection with the Product. The foregoing states the entire liability of Motorola Solutions with respect to infringement of patents by the Product or any parts thereof.





Laws in the United States and other countries preserve for Motorola Solutions certain exclusive rights for copyrighted Motorola Solutions software such as the exclusive rights to reproduce in copies and distribute copies of such Motorola Solutions software. Motorola Solutions software may be used in only the Product in which the software was originally embodied and such software in such Product may not be replaced, copied, distributed, modified in any way, or used to produce any derivative thereof. No other use including, without limitation, alteration, modification, reproduction, distribution, or reverse engineering of such Motorola Solutions software or exercise of rights in such Motorola Solutions software is permitted. No license is granted by implication, estoppel or otherwise under Motorola Solutions patent rights or copyrights.

VII. GOVERNING LAW

This Warranty is governed by the laws of the State of Illinois, U.S.A.

Table des matières

Déclaration de conformité du fournisseur.....	5	Fixation de la pince de ceinture.....	20
Consignes de sécurité importantes.....	7	Retrait de la pince de ceinture.....	21
Avis aux utilisateurs (FCC).....	8	2.6 Allumer la radio.....	21
Avis aux utilisateurs (Industrie Canada).....	9	2.7 Réglage du volume.....	22
Renseignements relatifs aux licences canadiennes.....	10	Chapitre 3 : Commandes de la radio.....	23
Version du logiciel.....	11	3.1 Touches programmables.....	23
Propriété intellectuelle et avis réglementaires.....	12	3.1.1 Fonctions de radio affectables.....	24
Droits d'auteur des logiciels.....	14	3.1.2 Réglages ou fonctions attribuables.....	25
Entretien de la radio.....	15	3.2 Bouton PTT.....	25
Chapitre 1 : Introduction.....	16	Chapitre 4 : Indicateurs d'état.....	26
1.1 Information relative aux icônes.....	16	4.1 Voyants DEL.....	26
1.2 Mode analogique ou numérique classique..	17	4.2 Tonalités.....	27
Chapitre 2 : Pour commencer.....	18	4.2.1 Tonalités audio.....	27
2.1 Charge de la batterie.....	18	4.2.2 Tonalités d'avertissement.....	27
2.2 Installation de la batterie.....	18	Chapitre 5 : Sélections de canaux.....	28
2.3 Retrait de la batterie.....	19	5.1 Sélection des canaux.....	28
2.4 Installation de l'antenne.....	19	Chapitre 6 : Appels.....	29
2.5 Installation et retrait de la pince de ceinture.....	20	6.1 Appels de groupe.....	29
		6.1.1 Appels de groupe.....	29
		6.1.2 Réponse à un appel de groupe.....	30

6.2 Appels privés 	31	7.1.1 Basculement entre les modes Répéteur et Direct.....	38
6.2.1 Faire des appels individuels	31	7.2 Fonction d'écoute	38
6.2.2 Réponse à des appels individuels	32	7.2.1 Écoute de canaux.....	38
6.3 Appels généraux.....	32	7.2.2 Écoute permanente.....	39
6.3.1 Réception d'un appel général.....	33	7.2.2.1 Activation ou désactivation de l'écoute permanente.....	39
6.4 Appels vocaux de diffusion 	33	7.3 Listes de balayage.....	39
6.4.1 Effectuer un appel vocal de diffusion.....	34	7.4 Balayage.....	40
6.4.2 Recevoir un appel vocal de diffusion.....	34	7.4.1 Activer ou désactiver le balayage..	40
6.5 Appels sans destinataire 	34	7.4.2 Réponse à une transmission pendant un balayage.....	40
6.5.1 Effectuer un appel sans destinataire.....	35	7.4.3 Suppression des canaux nuisibles.....	41
6.5.2 Répondre à un appel sans destinataire.....	35	7.4.4 Restauration des canaux nuisibles.....	41
6.6 Mode de canal vocal ouvert (OVCM) 	36	7.5 Réglages de l'indicateur d'appel.....	42
6.6.1 Effectuer un appel OVCM.....	36	7.6 Fonction d'alerte d'appel.....	42
6.6.2 Répondre à un appel OVCM.....	36	7.6.1 Réponse à un avertissement d'appel.....	42
Chapitre 7 : Fonctions avancées.....	38	7.7 Système ARTS 	42
7.1 Mode direct.....	38	Chapitre 8 : Utilitaires.....	44

8.1 Niveau de silencieux 	44
8.1.1 Configuration du niveau du silencieux.....	44
8.2 Niveaux de puissance.....	44
8.2.1 Configuration de la puissance.....	45
8.3 Transmission vocale.....	45
8.4 Activation ou désactivation des sonneries et alertes de la radio.....	46
Chapitre 9 : Liste des accessoires approuvés.....	47
Garantie des batteries et des chargeurs.....	52
Garantie de fabrication.....	52
La garantie de capacité.....	52
Garantie limitée.....	53
PRODUITS DE COMMUNICATIONS	
MOTOROLA SOLUTIONS.....	53
I. PROTECTION ASSURÉE PAR LA PRÉSENTE GARANTIE ET DURÉE DE CELLE-CI :	53
II. CONDITIONS GÉNÉRALES.....	54
III. DROITS PRÉVUS PAR LES LOIS PROVINCIALES :	54
IV. RÉPARATION DANS LE CADRE DE LA GARANTIE.....	54

V. CE QUI N'EST PAS COUVERT PAR CETTE GARANTIE.....	55
VI. DISPOSITIONS RELATIVES AUX BREVETS ET AUX LOGICIELS.....	56
VII. LOI APPLICABLE.....	57

Déclaration de conformité du fournisseur

Déclaration de conformité du fournisseur

Règlement CFR 47, partie 2, section 2.1077(a) de la FCC



Partie responsable

Nom : Motorola Solutions, Inc.

Adresse : 2000 Progress Pkwy, Schaumburg, IL. 60196

Numéro de téléphone : 1 800 927-2744

Déclare par les présentes que le produit :

Nom du modèle : **CP100d**

est conforme aux réglementations suivantes :

Partie 15, sous-partie B, section 15.107(a), 15.107(d) et section 15.109(a) des règlements de la FCC

Appareil numérique de classe B

En tant que périphérique d'ordinateur personnel, cet appareil est conforme aux dispositions de la partie 15 des règlements de la FCC. Son utilisation est assujettie aux deux conditions suivantes :

- 1 Cet appareil ne doit pas causer d'interférence nuisible; et
- 2 Cet appareil doit accepter toute interférence reçue, y compris les interférences pouvant entraîner un fonctionnement indésirable.



REMARQUE :

Cet équipement a fait l'objet de tests et a été déclaré conforme aux limites établies pour un appareil numérique de classe B, conformément à la section 15 des règlements de la FCC. Ces limites sont fixées afin d'offrir une protection suffisante contre des interférences nuisibles dans une installation résidentielle. Cet équipement génère, utilise et peut émettre de l'énergie de radiofréquence et, s'il n'est pas installé ou utilisé conformément aux instructions, il peut provoquer un brouillage nuisible aux communications radio. Cependant, il est impossible de garantir qu'il n'y aura aucune interférence dans une installation particulière.

Si cet appareil cause une interférence nuisible à la réception de la radio ou de la télévision, ce qui peut être déterminé en éteignant et en allumant l'appareil, vous êtes encouragé à remédier à la situation en prenant une ou plusieurs des mesures suivantes :

- Réorienter ou déplacer l'antenne réceptrice.
- Augmenter la distance entre l'équipement et le récepteur.
- Brancher l'appareil dans une autre prise sur un circuit différent de celui du récepteur.
- Consulter le distributeur ou un technicien de radio ou de télévision chevronné pour obtenir de l'aide.

Consignes de sécurité importantes

Radios bidirectionnelles portatives : exposition aux radiofréquences et sécurité du produit



MISE EN GARDE :

Cette radio doit être utilisée à des fins professionnelles uniquement. Avant d'utiliser la radio, lisez le guide Radios bidirectionnelles portatives : exposition aux radiofréquences et sécurité du produit, qui contient d'importantes instructions de fonctionnement pour une utilisation sécuritaire et des informations sur l'exposition aux fréquences radioélectriques, dans le but d'assurer votre conformité aux normes et règlements en vigueur.

Toute modification apportée à cet appareil sans l'autorisation explicite de Motorola Solutions peut annuler l'autorisation d'utiliser l'appareil.

Selon la réglementation d'Industrie Canada, cet émetteur radio ne peut être utilisé qu'avec une antenne dont le type et le gain maximal (ou minimal) sont approuvés par

Industrie Canada pour cet émetteur. Afin de limiter les interférences radio pour les autres utilisateurs, le type et le gain de l'antenne doivent être choisis de façon à ce que la puissance isotrope rayonnée équivalente (p.i.r.e) ne soit pas plus forte qu'il ne le faut pour établir la communication.

Cet émetteur radio a été approuvé par Industrie Canada pour utilisation avec une antenne approuvée par Motorola Solutions offrant le gain maximal autorisé et l'impédance requise pour le type d'antenne indiqué. Il est strictement interdit d'utiliser avec cet appareil tout type d'antenne ne figurant pas dans cette liste et présentant un gain supérieur au maximum indiqué pour le type.

Avis aux utilisateurs (FCC)

Cet appareil est conforme à la partie 15 des règlements de la FCC d'après les conditions suivantes :

- Cet appareil ne doit pas causer d'interférence nuisible.
- Cet appareil doit accepter toute interférence reçue, y compris les interférences pouvant entraîner un fonctionnement indésirable.
- Toute modification apportée à cet appareil sans l'autorisation explicite de Motorola Solutions peut annuler l'autorisation d'utiliser cet appareil.

Avis aux utilisateurs (Industrie Canada)

Le fonctionnement de votre radio Motorola Solutions est assujéti à la Loi sur la radiocommunication et doit se conformer aux règles et règlements du ministère Innovation, Sciences et Développement économique Canada du gouvernement fédéral. Industrie Canada exige que les utilisateurs de fréquences mobiles terrestres privées obtiennent une licence avant d'utiliser leur équipement.

Renseignements relatifs aux licences canadiennes

Avis aux utilisateurs (Industrie Canada)

Le fonctionnement de votre radio Motorola Solutions est assujéti à la Loi sur la radiocommunication et doit se conformer aux règles et règlements du ministère Innovation, Sciences et Développement économique Canada du gouvernement fédéral. Industrie Canada exige que les utilisateurs de fréquences mobiles terrestres privées obtiennent une licence avant d'utiliser leur équipement.

Demande de licence

- 1 Remplissez les éléments en suivant les instructions. Si vous avez besoin d'espace supplémentaire pour tout élément, utilisez le verso de la demande.
- 2 Assurez-vous d'écrire lisiblement.
- 3 Faites une copie pour vos dossiers.
- 4 Préparez un chèque ou un mandat-poste au nom du « Receveur général du Canada » au montant qui figure dans l'annexe suivante pour chaque radio achetée. (La

licence est renouvelée le 1er avril de chaque année et est émise pour une période de 12 mois).

- 5 Postez votre demande remplie ainsi que votre chèque ou votre mandat-poste au bureau de district d'Innovation, Sciences et Développement économique Canada le plus près, conformément à la liste des pages.

Pour obtenir le plus récent formulaire de demande de licence canadienne, veuillez visiter http://www.ic.gc.ca/ic_wp-pa.htm.

Version du logiciel

Toutes les fonctions décrites dans les sections suivantes sont prises en charge par la version **R01.21.01.0000** ou une version ultérieure du logiciel.

Pour obtenir plus de renseignements à ce sujet, communiquez avec votre détaillant ou avec votre administrateur.

Propriété intellectuelle et avis réglementaires

Droits d'auteur

Les produits Motorola Solutions décrits dans ce document peuvent inclure des programmes informatiques protégés par des droits d'auteur de Motorola Solutions. Les lois des États-Unis et d'autres pays réservent à Motorola Solutions certains droits exclusifs pour les programmes informatiques protégés par droits d'auteur. Par conséquent, tout programme informatique protégé par droits d'auteur de Motorola Solutions compris dans les produits Motorola Solutions décrits dans le présent document ne peut être copié ni reproduit de quelque manière que ce soit sans l'autorisation écrite expresse de Motorola Solutions.

Aucune partie du présent document ne peut être reproduite, transmise, stockée dans un système de recherche documentaire ou traduite dans une autre langue ou dans un langage informatique, sous quelque forme ou par quelque moyen que ce soit, sans l'autorisation écrite préalable de Motorola Solutions, Inc.

Marques de commerce

MOTOROLA, MOTO, MOTOROLA SOLUTIONS et le logo au M stylisé sont des marques de commerce ou des marques déposées de Motorola Trademark Holdings LLC et sont utilisées sous licence. Toutes les autres marques de commerce sont la propriété de leurs détenteurs respectifs.

Droits de licence

L'achat de produits Motorola Solutions ne peut être considéré comme une transaction octroyant directement, par inférence, estoppel ou autrement une licence en vertu des droits d'auteur, des droits de brevets ou d'une demande de brevet de Motorola Solutions, à l'exception d'une licence d'utilisation normale et non exclusive, libre de toute redevance, prévue par la loi lors de la vente d'un produit.

Contenu à code source libre

Ce produit peut contenir des logiciels libres utilisés sous licence. Reportez-vous au support d'installation du produit pour obtenir tous les avis juridiques relatifs aux logiciels libres et aux contenus d'attribution.

Directive sur la mise au rebut des équipements électriques et électroniques de l'Union européenne (UE) (WEEE)



La directive DEEE de l'Union européenne exige que les produits (ou leur emballage, dans certains cas) vendus dans les pays de l'UE portent l'étiquette de la poubelle barrée.

Comme le définit la directive WEEE, cette étiquette de poubelle barrée signifie que les clients et les utilisateurs finaux dans les pays de l'UE ne doivent pas jeter les équipements électriques et électroniques ou leurs accessoires dans les ordures domestiques.

Les clients ou les utilisateurs finaux dans les pays de l'UE doivent communiquer avec le représentant ou le centre de service de leur fournisseur d'équipement pour obtenir des renseignements sur le système de collecte des déchets de leur pays.

Avis de non-responsabilité

Veillez noter que certaines fonctionnalités, installations et capacités décrites dans ce document pourraient ne pas s'appliquer ou être accordées sous licence pour l'utilisation sur un système particulier, ou pourraient dépendre des

caractéristiques d'une unité mobile d'abonné ou d'une configuration de certains paramètres. Veuillez consulter votre personne-ressource chez Motorola Solutions pour en savoir plus.

© 2021 Motorola Solutions, Inc. Tous droits réservés.

Droits d'auteur des logiciels

Les produits Motorola Solutions décrits dans ce guide peuvent inclure des logiciels Motorola Solutions protégés en vertu de la loi sur le droit d'auteur enregistrés dans des mémoires à semi-conducteurs ou dans d'autres supports. Les lois du Canada, des États-Unis et d'autres pays protègent, au nom de Motorola Solutions, certains droits exclusifs relatifs aux logiciels, notamment les droits exclusifs de copie et de reproduction sous toute forme que ce soit des logiciels protégés par la loi sur le droit d'auteur. Par conséquent, la loi sur le droit d'auteur protégeant tout logiciel de Motorola Solutions inclus avec les produits Motorola Solutions décrits dans ce guide interdit toute copie, reproduction, modification, ingénierie à rebours ou distribution de ces logiciels sans l'autorisation écrite expresse de Motorola Solutions. De plus, l'achat de produits Motorola Solutions ne peut être considéré comme une transaction octroyant directement, par inférence, estoppel ou autrement une licence en vertu des droits d'auteur, des droits de brevets ou d'une demande de brevet de Motorola Solutions, à l'exception d'une licence d'utilisation normale et non exclusive prévue par la loi lors de la vente d'un produit.

La technologie de codage vocal AMBE+2™ incluse dans ce produit est protégée par les droits de propriété

intellectuelle, notamment les droits de brevet, les droits d'auteur et les secrets industriels de Digital Voice Systems, Inc.

Cette technologie de codage vocal n'est concédée sous licence que pour une utilisation avec cet équipement de télécommunication. Il est explicitement interdit à tout utilisateur de cette technologie de tenter de décompiler, de faire l'ingénierie à rebours ou de désassembler le code exécutable, ou encore de convertir de toute autre manière le code exécutable dans un format lisible par l'utilisateur.

Brevets des États-Unis n° 5,870,405, n° 5,826,222, n° 5,754,974, n° 5,701,390, n° 5,715,365, n° 5,649,050, n° 5,630,011, n° 5,581,656, n° 5,517,511, n° 5,491,772, n° 5,247,579, n° 5,226,084 et n° 5,195,166.

Entretien de la radio

Cette section décrit la précaution de manipulation de base de la radio.

Tableau 1 :Spécification IP

Spécification I P	Description
IP54	Permet à votre radio de résister à des conditions ambiantes difficiles comme l'exposition à l'eau éclaboussée de toutes les directions ou la protection contre les poussières pendant 2 à 8 heures.

- Gardez votre radio propre et à l'abri de l'eau afin d'assurer son bon fonctionnement.
- Pour nettoyer les surfaces extérieures de la radio, utilisez une solution diluée d'eau et de détergent liquide pour vaisselle (p. ex. une cuillère à thé de détergent dans environ quatre litres d'eau).
- Ces surfaces doivent être nettoyées chaque fois qu'une inspection visuelle périodique révèle la présence de taches, de graisse ou de saleté.



MISE EN GARDE :

Certains produits chimiques et les vapeurs qu'ils dégagent peuvent endommager certains types de plastique. Évitez d'employer des aérosols, des nettoyeurs pour syntoniseur ou tout autre produit chimique.

- Lorsque vous nettoyez la radio, n'utilisez pas de jet à haute pression, car la pression de l'eau serait alors supérieure à la pression correspondant à une profondeur de un mètre et l'eau risquerait de s'infiltrer dans la radio.

Introduction

Le présent guide de l'utilisateur couvre le fonctionnement des radios.

Cependant, votre détaillant ou l'administrateur de votre système peut avoir personnalisé votre radio en fonction de vos besoins particuliers. Pour obtenir des renseignements supplémentaires, adressez-vous à votre détaillant ou à votre administrateur de système.

Adressez-vous à votre détaillant ou à votre administrateur de système pour obtenir les renseignements suivants :

- Des canaux conventionnels prédéfinis ont-ils été programmés sur votre radio?
- Quelles sont les touches programmées pour accéder à d'autres fonctions?
- Quels sont accessoires optionnels qui peuvent répondre à vos besoins?
- Quelles sont les pratiques exemplaires d'utilisation de la radio pour assurer une communication efficace?
- Quelles techniques d'entretien peuvent prolonger la durée de vie de la radio?

Information relative aux icônes

Dans le présent document, les icônes décrites sont utilisées pour signaler les fonctions prises en charge en mode analogique conventionnel ou en mode numérique conventionnel.



Indique une fonction propre au **mode analogique classique** seulement.



Indique une fonction propre au **mode numérique classique** seulement.

Les fonctions offertes en mode conventionnel analogique **et** en mode numérique ne sont accompagnées d'**aucune** icône.

1.2

Mode analogique ou numérique classique

Vous pouvez configurer chaque canal de la radio de manière analogique classique ou numérique classique.

1 : Bouton sélecteur de canal

Certaines fonctions ne sont pas disponibles lorsque vous basculez du mode numérique au mode analogique.

Certaines fonctions de la radio sont accessibles en mode analogique et numérique. Toutefois, les différences mineures de fonctionnement ne nuisent **pas** au rendement de la radio.



REMARQUE :

La radio peut aussi alterner entre les modes analogique et numérique pendant le balayage bimode. Pour en savoir plus à ce sujet, consultez la section [Balayage à la page 40](#) .

Pour commencer

Cette section fournit les instructions pour la préparation de votre radio en vue de son utilisation.

2.1

Charge de la batterie

Votre radio est alimentée par une batterie au lithium-ion (Li-ion).

Mettez votre radio hors tension durant la charge.

- Pour vous conformer aux conditions de la garantie et éviter les dommages, chargez la batterie au moyen d'un chargeur agréé Motorola Solutions de la manière décrite dans le guide d'utilisation du chargeur.
- Chargez toute batterie neuve de 14 à 16 heures avant sa première utilisation afin d'assurer un rendement optimal.

Pour des résultats optimaux, chargez la batterie à la température ambiante.

2.2

Installation de la batterie

Suivez la procédure pour installer la batterie sur votre radio.

- 1 Aligned la batterie sur les rainures situées au dos de la radio.
-
- 2 Appuyez fermement sur la batterie et faites glisser le loquet vers le haut jusqu'à ce qu'il s'enclenche.

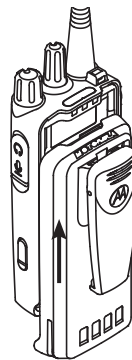

- 3 Faites glisser le loquet de la batterie en position verrouillée.
-

2.3

Retrait de la batterie

Suivez la procédure pour retirer la batterie sur votre radio.

Assurez-vous que la radio est éteinte.

- 1 Déverrouillez le loquet de la batterie et maintenez-le.

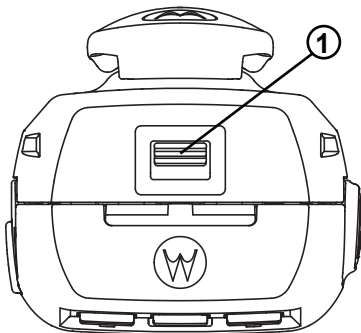

1 : Loquet de la batterie

- 2 Faites glisser la batterie vers le bas et soulevez-la des rainures.

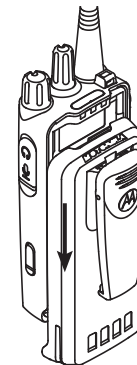

2.4

Installation de l'antenne

Éteignez votre radio.

Placez l'antenne dans son orifice en la tournant dans le sens horaire.

**REMARQUE :**

Pour une meilleure protection contre l'eau et la poussière, assurez-vous que l'antenne est bien fixée.

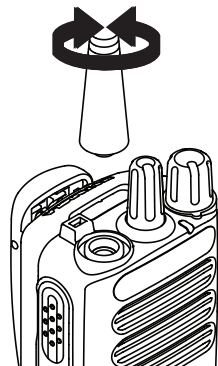

REMARQUE :

Pour retirer l'antenne, tournez dans le sens antihoraire.



MISE EN GARDE :

Pour prévenir les dommages, remplacez une antenne défectueuse uniquement par une antenne MOTOTRBO.

2.5

Installation et retrait de la pince de ceinture

Fixation de la pince de ceinture

Alignez les encoches de la pince avec celles de la batterie et poussez vers le bas, jusqu'à ce que vous entendiez un déclic.

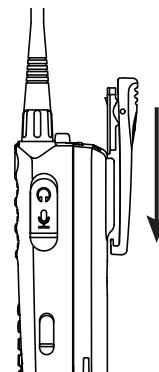

Retrait de la pince de ceinture

- 1 Pour retirer la pince, appuyez sur son onglet pour l'écarter de la batterie.
-
- 2 Glissez ensuite la pince vers le haut en l'éloignant de la radio.
-

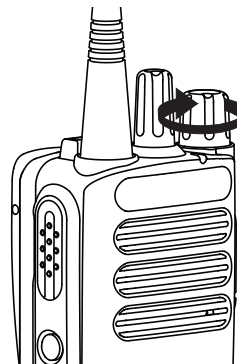

2.6

Allumer la radio

Tournez le **bouton Activé/désactivé/Réglage du volume** dans le sens horaire jusqu'à ce que vous entendiez un clic.

En cas de réussite, votre radio affiche les indications suivantes :

- Une tonalité retentit.



REMARQUE :

Si la fonction Tonalités/alertes est désactivée, il n'y a aucune tonalité lors de la mise sous tension.

- Le voyant DEL vert s'allume.

Si la radio ne se met pas sous tension, vérifiez la batterie. Assurez-vous que la batterie est chargée et correctement fixée. Contactez votre détaillant si la radio ne s'allume toujours pas.

2.7

Réglage du volume

Pour régler le volume de votre radio, effectuez l'une des actions suivantes :

- Pour augmenter le volume, tournez le bouton **Marche/Arrêt/Volume** dans le sens horaire.
- Pour réduire le volume, tournez le bouton **Marche/Arrêt/Volume** dans le sens antihoraire.

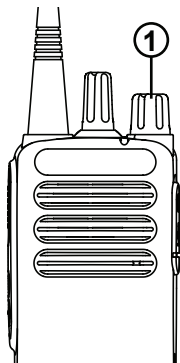

1 : Bouton Marche/Arrêt/Volume



REMARQUE :

Vous pouvez programmer un écart de volume minimal afin d'empêcher le réglage du volume à un niveau plus faible que le niveau minimum programmé.

Commandes de la radio

Ce chapitre décrit les touches de commande et les fonctions de la radio.

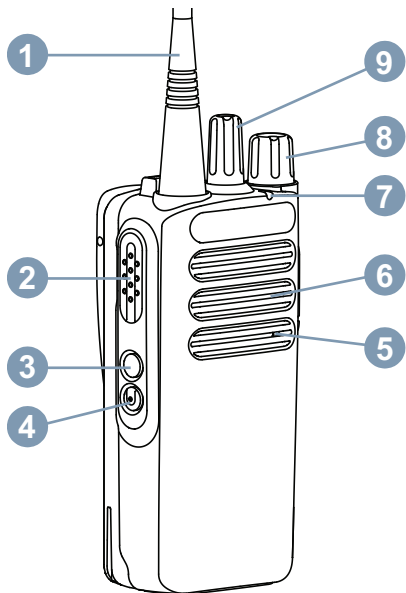

- 1 Antenne
- 2 Bouton d'émission (PTT)
- 3 Bouton latéral 1¹
- 4 Bouton latéral 2¹
- 5 Microphone
- 6 Haut-parleur
- 7 Voyant lumineux
- 8 Bouton Marche/Arrêt/Volume
- 9 Bouton sélecteur de canal

3.1

Touches programmables

Selon la durée pendant laquelle vous appuyez sur une touche, votre revendeur peut programmer les touches programmables pour en faire des raccourcis permettant d'accéder aux fonctions de la radio.

Appui bref

Appuyer et relâcher rapidement.

¹ Ces boutons sont programmables.

Appui long

Appuyez et maintenez enfoncé pour la durée programmée.

Appuyer et maintenir

Maintenir le bouton enfoncé sans le relâcher.

La durée programmée pour la pression d'un bouton peut s'appliquer à tous les réglages et à toutes les fonctions attribuables de la radio.

3.1.1

Fonctions de radio affectables

Les fonctions suivantes de la radio peuvent être attribuées aux boutons programmables.

Type de batterie

Permet de sélectionner le type de batterie entre lithium-ion et NiMH.

CGA Mic.

Permet d'activer et de désactiver la fonction de contrôle de gain automatique du microphone.

Moniteur

Surveille l'activité du canal sélectionné.

Suppression des nuisances sur le canal

Permet de retirer temporairement un canal nuisible de la liste de balayage, sauf le canal sélectionné. Le canal sélectionné réfère à la zone ou à la combinaison de canaux sélectionnée de l'utilisateur à partir duquel le balayage est effectué.

Accès direct

Lance directement un appel de groupe, individuel ou téléphonique prédéfini, un avertissement d'appel ou un message texte rapide.

Écoute permanente

Surveille le trafic radio d'un canal sélectionné jusqu'à ce que la fonction soit désactivée.

Relais/Direct

Permet d'alterner entre l'utilisation d'un répéteur et les communications directes avec une autre radio.

Balayage

Permet d'activer et de désactiver la fonction de balayage.

Annonce vocale activée/désactivée

Active ou désactive la fonction d'annonce vocale.

Annonces vocales pour canal

Transmet des messages vocaux pour une zone et un canal sur le canal sélectionné. Cette fonction n'est

pas accessible si les annonces vocales ne sont pas activées.

Transmission vocale (VOX)

Permet d'activer et de désactiver la transmission vocale.

3.1.2

Réglages ou fonctions attribuables

Les fonctions ou paramètres radio suivants peuvent être attribués aux touches programmables.

Sonneries/alertes

Permet d'activer et de désactiver les sonneries et les avertissements.

Niveau de puissance

Alterne entre un niveau de puissance haut ou bas.

Silencieux

Alterne le niveau du silencieux entre les modes Filtré et Normal.

- Le bouton **PTT** permet à la radio de transmettre un message aux autres radios pendant un appel. Lorsque vous appuyez sur le bouton **PTT**, le microphone se met sous tension.
- Lorsque vous n'êtes pas déjà en cours d'appel, vous pouvez vous servir du bouton **PTT** pour faire un nouvel appel.

Si la tonalité d'autorisation est activée, attendez la fin de la brève tonalité pour parler.

 Si l'indicateur Canal libre est activé (programmé par le détaillant), une courte tonalité d'avertissement retentit lorsque l'utilisateur de la radio cible (la radio qui reçoit la transmission) relâche le bouton **PTT**, vous indiquant que le canal est libre et que vous pouvez répondre.

 Vous entendez une tonalité d'interdiction de parler en continu si votre appel est interrompu. Vous devez relâcher le bouton **PTT** si vous entendez une tonalité d'interdiction de parler continue.

3.2

Bouton PTT

Le bouton **PTT** a deux fonctions principales :

Indicateurs d'état

Ce chapitre explique les indicateurs d'état et les tonalités audio utilisés par la radio.

4.1

Voyants DEL

Les voyants DEL indiquent l'état de fonctionnement de la radio.

Rouge clignotant

La radio n'a pas réussi l'autovérification à la mise sous tension.

La radio reçoit une transmission d'urgence.

La radio effectue une transmission avec un niveau de batterie faible.

La radio est maintenant hors de la zone de couverture si la fonction ARTS est configurée.

Vert continu

La radio est en cours de mise sous tension.

La radio est en cours de transmission.

Indique un niveau de charge maximal de la batterie lorsque la touche programmée **Charge de batterie** est enfoncée.

Lorsque vous appuyez sur la touche **Type de batterie** pour définir le type de batterie au NiMH.

Vert clignotant

La radio est en train de recevoir un appel ou des données.

La radio détecte de l'activité de radiocommunication.

Jaune continu

La radio surveille un canal classique.

Lorsque vous appuyez sur la touche **Type de batterie** pour définir le type de batterie au lithium-ion.

Cela indique également un niveau de charge de batterie moyen lorsque la touche programmable est enfoncée.

Jaune clignotant

La radio effectue un balayage pour détecter de l'activité.

La radio n'a pas encore répondu à un avertissement d'appel.

La Liste de réception flexible de la radio est activée.

Jaune à clignotement double

La radio recherche activement un nouveau site.

La radio n'a pas encore répondu à un avertissement d'appel de groupe.

La radio est verrouillée.

4.2

Tonalités

Vous trouverez ci-dessous les tonalités émises par le haut-parleur de la radio.



Tonalité aiguë



Tonalité grave

4.2.1

Tonalités audio

La fonction Tonalités audio vous informe de manière audible de l'état ou répond à la réception de données sur la radio.



Tonalité continue

La radio émet un signal monophonique. Il retentit de manière continue jusqu'à ce qu'il cesse.



Tonalité périodique

Le signal sonore retentit de manière périodique en fonction des réglages de la radio. Il démarre, s'arrête, puis reprend.



Tonalité répétitive

Le signal sonore unique retentit et se répète jusqu'à ce que l'utilisateur y mette fin.



Tonalité temporaire

Son entendu une fois pendant une courte période définie par la radio.

4.2.2

Tonalités d'avertissement

Les tonalités d'avertissement vous informent de manière audible de l'état d'une tâche après l'avoir initiée.



Tonalité de réussite



Tonalité d'échec

Sélections de canaux

Ce chapitre décrit la procédure pour sélectionner un canal sur votre radio.

Votre radio prend en charge jusqu'à 16 canaux.

Chaque canal peut être programmé avec différentes fonctions ou prendre en charge divers groupes d'utilisateurs.

5.1

Sélection des canaux

Suivez la procédure suivante pour sélectionner le canal requis sur votre radio.

Tournez la molette du **sélecteur de canal** pour sélectionner le canal, l'ID d'abonné ou l'ID de groupe .

Appels

Ce chapitre décrit les opérations pour recevoir et répondre à des appels, en faire et y mettre fin.

Vous pouvez choisir un alias ou un ID d'abonné, ou un alias ou un ID de groupe une fois que vous avez sélectionné un canal à l'aide d'une de ces fonctions :

Bouton Volume/Canal

Cette méthode sélectionne manuellement un alias ou un ID d'abonné, ou un alias ou un ID de groupe.

Le voyant DEL passe au vert continu lorsque la radio est en cours de transmission et clignote en vert lorsque la radio est en cours de réception.

6.1

Appels de groupe

Votre radio doit avoir été configurée comme faisant partie d'un groupe pour être en mesure de recevoir un appel provenant d'un groupe d'utilisateurs ou de faire un appel à un groupe d'utilisateurs.

6.1.1

Appels de groupe

Suivez la procédure suivante pour faire des appels de groupe à partir de la radio.

- 1 Effectuez l'une des actions ci-dessous :
 - Sélectionnez le canal qui correspond à l'alias ou à l'ID de groupe.
 - Appuyez sur la touche programmée **Accès direct**.
-

- 2 Pour faire l'appel, appuyez sur la touche de conversation **PTT**.

Le voyant DEL vert s'allume.

- 3 Effectuez l'une des actions ci-dessous :
 - Attendez la fin de la tonalité d'autorisation de parler (si elle est activée) et parlez clairement dans le microphone.
 - Attendez la fin de l'effet local **PTT** (s'il est activé) et parlez clairement dans le microphone.
-

4 Relâchez la touche **PTT** pour écouter.

Le voyant DEL vert clignote lorsque la radio cible répond.

- 5  Si l'indicateur Canal libre est activé, une courte tonalité d'avertissement retentit lorsque l'utilisateur de la radio émettrice cesse d'appuyer sur la touche **PTT**, vous indiquant que le canal est libre et que vous pouvez répondre. Pour prendre l'appel, appuyez sur la touche **PTT**.

L'appel se termine lorsqu'il n'y a aucune activité vocale pendant une durée préprogrammée.

6.1.2

Réponse à un appel de groupe



Pour être en mesure de recevoir un appel provenant d'un groupe d'utilisateurs, votre radio doit avoir été préalablement définie comme partie intégrante de ce groupe. Suivez la procédure suivante pour répondre à un appel de groupe sur votre radio.

Lorsque vous recevez un appel de groupe :

- Le voyant DEL vert clignote.

- Votre radio désactive la sourdine et l'appel entrant sonne sur le haut-parleur.

1 Effectuez l'une des actions ci-dessous :

-  Si l'indicateur Canal libre est activé, une courte tonalité d'avertissement retentit lorsque l'utilisateur de la radio émettrice cesse d'appuyer sur la touche **PTT**, vous indiquant que le canal est libre et que vous pouvez répondre. Pour prendre l'appel, appuyez sur la touche **PTT**.
-  Si la fonction Interruption vocale est activée, appuyez sur la touche **PTT** pour interrompre le son sur la radio qui émet la transmission et libérer le canal afin de vous permettre de répondre.

Le voyant DEL vert s'allume.

2 Effectuez l'une des actions ci-dessous :

- Attendez la fin de la tonalité d'autorisation de parler (si elle est activée) et parlez clairement dans le microphone.
 -  Attendez la fin de l'effet local **PTT** (s'il est activé) et parlez clairement dans le microphone.
-

3 Relâchez la touche **PTT** pour écouter.

L'appel se termine lorsqu'il n'y a aucune activité vocale pendant une durée préprogrammée.

6.2

Appels privés

Un Appel individuel est un appel effectué à partir d'une radio individuelle vers une autre radio individuelle.

Il existe deux manières de configurer un appel individuel. Le premier type transmet l'appel après avoir effectué une vérification de présence radio, tandis que le deuxième type transmet l'appel immédiatement. Un seul de ces types d'appels peut être programmé dans votre radio par votre détaillant.

Si cette fonction n'est pas activée, une tonalité d'échec se fait entendre lorsque vous tentez de faire un appel individuel au moyen de la **touche d'accès direct** ou du **bouton sélecteur de canal**.

6.2.1

Faire des appels individuels

Votre radio doit avoir été préalablement programmée pour vous permettre de faire un appel individuel. Si cette fonction n'est pas activée, une tonalité d'indication négative

se fait entendre lorsque vous lancez l'appel. Suivez la procédure suivante pour faire des appels privés à partir de la radio.

- 1 Effectuez l'une des actions ci-dessous :
 - Sélectionnez un canal qui correspond à l'alias ou à l'ID d'abonné.
 - Appuyez sur la touche programmée **Accès direct**.
-

- 2 Pour faire l'appel, appuyez sur la touche de conversation **PTT**.

Le voyant DEL vert s'allume.

- 3 Attendez la fin de la tonalité d'autorisation de parler (si elle est activée) et parlez clairement dans le microphone.
-

- 4 Relâchez la touche **PTT** pour écouter.

Le voyant DEL vert clignote lorsque la radio cible répond.

- 5  Si l'indicateur Canal libre est activé, une courte tonalité d'avertissement retentit lorsque l'utilisateur de la radio émettrice cesse d'appuyer sur la touche **PTT**, vous indiquant que le canal est libre et que vous pouvez répondre. Pour prendre l'appel, appuyez sur la touche **PTT**.

L'appel se termine lorsqu'il n'y a aucune activité vocale pendant une durée préprogrammée. Une tonalité retentit.

6.2.2

Réponse à des appels individuels

Suivez la procédure suivante pour répondre à un Appel individuel sur votre radio.

Lorsque vous recevez un appel individuel :

- Le voyant DEL vert clignote.
 - Votre radio désactive la sourdine et l'appel entrant sonne sur le haut-parleur.
- 1 Effectuez l'une des actions ci-dessous :
-  Si l'indicateur Canal libre est activé, une courte tonalité d'avertissement retentit lorsque

l'utilisateur de la radio émettrice cesse d'appuyer sur la touche **PTT**, vous indiquant que le canal est libre et que vous pouvez répondre. Pour prendre l'appel, appuyez sur la touche **PTT**.

-  Si l'interruption de transmission par annulation de clé est activée, appuyez sur la touche **PTT** pour mettre fin à un appel ininterrompible afin de libérer le canal pour vous permettre de répondre.

Le voyant DEL vert s'allume.

- 2 Attendez la fin de la tonalité d'autorisation de parler (si elle est activée) et parlez clairement dans le microphone.
-

- 3 Relâchez la touche **PTT** pour écouter.

L'appel se termine lorsqu'il n'y a aucune activité vocale pendant une durée préprogrammée.

6.3

Appels généraux

Un appel général est un appel effectué à partir d'une radio privé et destiné à toutes les radios présentes sur le canal. Un appel général sert à diffuser des annonces

importantes qui sollicitent toute l'attention des utilisateurs. Les utilisateurs du canal ne peuvent pas répondre à un appel général.

6.3.1

Réception d'un appel général

Lorsque vous recevez un appel général :

- Une tonalité retentit.
- Le voyant DEL vert clignote.
- Votre radio désactive la sourdine et l'appel entrant sonne sur le haut-parleur.

Les appels généraux n'attendent pas pendant un temps prédéterminé avant de se terminer.

 Si l'indicateur Canal libre est activé, une courte tonalité d'avertissement se fait entendre lorsque l'utilisateur de la radio émettrice cesse d'appuyer sur le bouton **PTT**, ce qui indique que le canal est libre et que vous pouvez répondre.

Vous ne pouvez pas répondre à un appel général.



REMARQUE :

La radio interrompt la réception de l'appel général si vous changez de canal pendant l'appel. Pendant un appel général, vous ne pouvez pas utiliser les fonctions de touche programmée ni faire de changements tant que l'appel est en cours.

6.4

Appels vocaux de diffusion

Un appel vocal de diffusion est un appel vocal unidirectionnel effectué par n'importe quel utilisateur vers un groupe en entier.

La fonction Appel vocal de diffusion permet uniquement au lanceur d'appel de transmettre au groupe, et les destinataires de l'appel ne peuvent pas répondre (aucun délai d'expiration).

Votre radio doit être programmée de manière à vous permettre d'utiliser cette fonction. Pour obtenir des renseignements supplémentaires, adressez-vous à votre détaillant ou à votre administrateur de système.

6.4.1

Effectuer un appel vocal de diffusion

Programmer votre radio pour effectuer des appels vocaux de diffusion.

- 1 Sélectionnez le canal qui correspond à l'alias ou à l'ID de groupe.
- 2 Pour faire l'appel, appuyez sur la touche de conversation **PTT**.

Lorsque l'appel prend fin, la radio revient au menu précédent.

6.4.2

Recevoir un appel vocal de diffusion

Lorsque vous recevez un appel vocal de diffusion :

- Une tonalité retentit.
- Le voyant DEL vert clignote.
- Votre radio désactive la sourdine et l'appel entrant sonne sur le haut-parleur.

Les appels vocaux de diffusion n'attendent pas pendant un temps prédéterminé avant de se terminer.

Vous ne pouvez pas répondre à un appel vocal de diffusion.



REMARQUE :

La radio interrompt la réception de l'appel vocal de diffusion si vous changez de canal pendant l'appel. Vous **ne pouvez pas** utiliser les fonctions des touches programmées tant que l'appel vocal de diffusion est en cours.

6.5

Appels sans destinataire

Un appel sans destinataire est un appel de groupe pour l'un des 16 ID de groupe prédéfinis.

Cette fonction se configure à l'aide du CPS-RM. Un contact pour l'un des ID prédéfinis est nécessaire pour lancer ou recevoir un appel sans destinataire. Pour obtenir des renseignements supplémentaires, adressez-vous à votre détaillant ou à votre administrateur de système.

6.5.1

Effectuer un appel sans destinataire

1 Sélectionnez le canal qui correspond à l'alias ou à l'ID de groupe.

2 Pour faire l'appel, appuyez sur la touche de conversation **PTT**.

3 Relâchez la touche **PTT** pour écouter.
Une tonalité momentanée se fait entendre.

4 Si l'indicateur Canal libre est activé, une courte tonalité d'avertissement se fait entendre lorsque l'utilisateur de la radio émettrice cesse d'appuyer sur le bouton **PTT**, vous indiquant que le canal est libre et que vous pouvez répondre. Pour prendre l'appel, appuyez sur la touche **PTT**.

L'appel se termine lorsqu'il n'y a aucune activité vocale pendant une durée préprogrammée.

6.5.2

Répondre à un appel sans destinataire

Lorsque vous recevez un appel sans destinataire :

- Le voyant DEL vert clignote.
- Une tonalité momentanée se fait entendre.
- Votre radio désactive la sourdine et l'appel entrant sonne sur le haut-parleur.

1 Effectuez l'une des actions ci-dessous :

- Si l'indicateur Canal libre est activé, une courte tonalité d'avertissement se fait entendre lorsque l'utilisateur de la radio émettrice cesse d'appuyer sur le bouton **PTT**, vous indiquant que le canal est libre et que vous pouvez répondre. Pour prendre l'appel, appuyez sur la touche **PTT**.
 - Si la fonction Interruption vocale est activée, appuyez sur le bouton **PTT** pour interrompre le son sur la radio qui émet la transmission et libérer le canal afin de vous permettre de répondre.
-

2 Relâchez la touche **PTT** pour écouter.

L'appel se termine lorsqu'il n'y a aucune activité vocale pendant une durée préprogrammée.

6.6

Mode de canal vocal ouvert (OVCM)



Le mode de canal vocal ouvert (OVCM) permet à une radio qui n'est pas préconfigurée pour une utilisation au sein d'un système particulier de recevoir et d'émettre pendant un appel de groupe ou individuel.

Les appels de groupe OVCM prennent également en charge les appels de diffusion. Programmez votre radio pour permettre l'utilisation de cette fonction. Pour obtenir des renseignements supplémentaires, adressez-vous à votre détaillant ou à votre administrateur de système.

6.6.1

Effectuer un appel OVCM

Votre radio doit avoir été préalablement programmée pour qu'il soit possible d'effectuer un appel OVCM. Suivez la procédure pour faire des appels OVCM à partir de la radio.

- 1 Sélectionnez le canal qui correspond à l'alias ou à l'ID de groupe.
-

- 2 Pour faire l'appel, appuyez sur la touche de conversation **PTT**.
-

6.6.2

Répondre à un appel OVCM

Lorsque vous recevez un appel OVCM :

- Le voyant DEL vert clignote.
 - Votre radio désactive la sourdine et l'appel entrant sonne sur le haut-parleur.
- 1 Effectuez l'une des actions ci-dessous :
 - Si l'indicateur Canal libre est activé, une courte tonalité d'avertissement se fait entendre lorsque l'utilisateur de la radio émettrice cesse d'appuyer sur le bouton **PTT**, vous indiquant que le canal est libre et que vous pouvez répondre. Pour prendre l'appel, appuyez sur la touche **PTT**.
 - Si la fonction Interruption vocale est activée, appuyez sur le bouton **PTT** pour interrompre le son sur la radio qui émet la transmission et libérer le canal afin de vous permettre de répondre.
-

2 Relâchez la touche **PTT** pour écouter.

L'appel se termine lorsqu'il n'y a aucune activité vocale pendant une durée préprogrammée.

Fonctions avancées

Ce chapitre décrit le fonctionnement des fonctions disponibles sur votre radio.

Cependant, votre détaillant ou l'administrateur de votre système peut avoir personnalisé votre radio en fonction de vos besoins particuliers. Pour obtenir des renseignements supplémentaires, adressez-vous à votre détaillant ou à votre administrateur de système.

7.1

Mode direct

Cette fonction vous permet de continuer de communiquer lorsque votre répéteur ne fonctionne pas ou lorsque la radio est hors de la portée du répéteur, mais demeure à la portée des autres radios.

Ce réglage demeure activé même après la mise hors tension.

7.1.1

Basculement entre les modes Répéteur et Direct

Suivez la procédure pour alterner entre les modes Répéteur et Direct sur votre radio.

Appuyez sur le bouton programmé **Repeater/Talkaround**.

L'une des tonalités suivantes retentit :

Tonalité de réussite

La radio est en mode direct.

Tonalité d'échec

La radio est en mode répéteur.

7.2

Fonction d'écoute

La fonction d'écoute est utilisée pour vous assurer qu'un canal est libre avant de transmettre.

7.2.1

Écoute de canaux

Suivez cette procédure pour vérifier les canaux.

- 1 Appuyez longuement sur la touche programmée **Surveillance** .

Le voyant DEL jaune clignote deux fois lorsque le canal est occupé.

- 2 Appuyez sur la touche **PTT** pour parler. Relâchez le bouton **PTT** pour écouter.
-

7.2.2

Écoute permanente

La fonction d'écoute permanente permet de surveiller l'activité d'un canal de manière continue.

7.2.2.1

Activation ou désactivation de l'écoute permanente

Suivez la procédure suivante pour activer ou désactiver l'écoute permanente sur votre radio.

Appuyez sur la touche programmée **Écoute permanente**.

Quand la radio entre dans le mode :

- Une tonalité d'alerte retentit.
- Le voyant DEL jaune s'allume.

Quand la radio quitte le mode :

- Une tonalité d'alerte retentit.
 - Le voyant DEL jaune s'éteint.
-

7.3

Listes de balayage

Les listes de balayage sont créées et attribuées à des canaux ou à des groupes. Votre radio recherche l'activité vocale en passant par le cycle complet de la séquence de canaux et de groupes définie dans la liste de balayage du canal ou du groupe actuel.

Votre radio prend en charge jusqu'à 3 listes de balayage, chacune pouvant comprendre jusqu'à 16 membres.

Chaque liste de balayage peut comprendre des entrées analogiques et des entrées numériques.

7.4

Balayage

Lorsque vous démarrez un balayage, votre radio recherche l'activité vocale en passant par le cycle complet de la liste de balayage du canal actuel.

Il y a deux façons de démarrer un balayage :

Balayage du canal principal (manuel)

Votre radio effectue le balayage de tous les canaux et de tous les groupes de votre liste de balayage. Au démarrage du balayage, votre radio peut, selon les réglages définis, commencer automatiquement par le dernier canal ou groupe actif lors du dernier balayage ou par le canal à partir duquel le balayage a été lancé.

Balayage auto (automatique)

Votre radio démarre automatiquement le balayage lorsque vous sélectionnez un canal ou un groupe pour lequel la fonction balayage auto est activée.

7.4.1

Activer ou désactiver le balayage

Suivez la procédure suivante pour activer ou désactiver le balayage sur votre radio.

Effectuez l'une des actions ci-dessous :

- Appuyez sur la touche programmée **Balayage** pour démarrer ou arrêter le balayage.
- Utilisez le **sélecteur de canal** pour sélectionner un canal programmé avec la fonction Balayage automatique activée.

Si le balayage est activé :

- Le voyant DEL jaune clignote.
- Une tonalité de réussite se fait entendre.

Si le balayage est désactivé :

- Le voyant DEL s'éteint.
- Une tonalité d'échec se fait entendre.

7.4.2

Réponse à une transmission pendant un balayage

Lorsqu'elle exécute un balayage, votre radio s'arrête sur un canal ou un groupe si elle y détecte de l'activité. La radio demeure sur ce canal pendant une durée programmée appelée « période d'attente ». Suivez la procédure suivante pour répondre à des transmissions pendant le balayage.

- 1  Si l'indicateur Canal libre est activé, une courte tonalité d'avertissement retentit lorsque l'utilisateur de la radio émettrice cesse d'appuyer sur la touche **PTT**, vous indiquant que le canal est libre et que vous pouvez répondre. Appuyez sur le bouton **PTT** pendant la période d'attente.

Le voyant DEL vert s'allume.

- 2 Effectuez l'une des actions ci-dessous :
 - Attendez la fin de la tonalité d'autorisation de parler (si elle est activée) et parlez clairement dans le microphone.
 - Attendez la fin de l'effet local **PTT** (s'il est activé) et parlez clairement dans le microphone.
-

- 3 Relâchez la touche **PTT** pour écouter.

La radio reprend le balayage des autres canaux ou des groupes si vous ne répondez pas dans le délai de mise en attente.

Suppression des canaux nuisibles

Si un canal émet continuellement des appels indésirables ou du bruit (canal « nuisible »), vous pouvez éliminer temporairement ce canal indésirable de la liste de balayage. Cette possibilité n'existe pas pour le canal employé comme canal sélectionné. Suivez la procédure suivante pour supprimer les canaux nuisibles de votre radio.

- 1 Lorsque votre radio capte un canal indésirable ou nuisible, appuyez sur la touche programmée **Suppr. canal nuisible** et maintenez-la jusqu'à ce qu'une tonalité retentisse.
- 2 Relâchez la touche programmée **Suppr canal nuisible**.

Le canal nuisible est supprimé.

7.4.4

Restauration des canaux nuisibles

Suivez la procédure suivante pour restaurer les canaux nuisibles de votre radio.

Effectuez l'une des actions ci-dessous :

- Éteignez la radio, puis rallumez-la.
 - Arrêtez et redémarrez un balayage à l'aide de la touche programmée **Balayage**.
 - Changez de canal en utilisant le **bouton sélecteur de canal**.
-

7.5

Réglages de l'indicateur d'appel

Cette fonction vous permet de configurer des sonneries d'appel ou de message texte.

7.6

Fonction d'alerte d'appel

L'envoi d'une alerte d'appel vous permet de faire savoir à un utilisateur de radio particulier que vous souhaitez qu'il vous rappelle.

7.6.1

Réponse à un avertissement d'appel

Lorsque vous recevez un avis d'appel :

- Une tonalité répétitive se fait entendre.
- Le voyant DEL jaune clignote.

Appuyez sur le bouton **PTT** dans les 4 secondes suivant la réception d'un avertissement d'appel pour répondre à un appel individuel.

7.7

Système ARTS

Le système ARTS est une fonctionnalité analogique seulement conçue pour vous informer quand votre radio est en dehors de la zone de couverture des autres radios dotées du système ARTS.

Les radios dotées du système ARTS transmettent ou reçoivent périodiquement des signaux pour confirmer qu'elles se trouvent dans la zone de couverture l'une de l'autre.

Votre radio fournit des indications d'état comme suit :

Alerte initiale

Une tonalité se fait entendre.

Alerte ARTS dans la zone de couverture

Une tonalité se fait entendre, si programmée.

Alerte ARTS hors de la zone de couverture

Une tonalité se fait entendre. Le voyant DEL rouge clignote rapidement.

**REMARQUE :**

Pour obtenir des renseignements supplémentaires, adressez-vous à votre détaillant ou à votre administrateur de système.

Utilitaires

Ce chapitre décrit le fonctionnement des fonctions utilitaires disponibles sur votre radio.

8.1

Niveau de silencieux

Vous pouvez régler le niveau du silencieux de la radio de manière à filtrer les appels indésirables à faible intensité de signal ou les canaux caractérisés par un bruit de fond anormalement élevé.

Normal

Il s'agit de la valeur par défaut.

Serré

Ce filtre élimine les appels indésirables ou le bruit de fond. Cependant, les appels provenant d'emplacements distants risquent alors d'être également éliminés.

8.1.1

Configuration du niveau du silencieux

Suivez la procédure suivante pour configurer le niveau du silencieux de recherche de votre radio.

Appuyez sur la touche programmée **Silencieux**.

L'une des tonalités suivantes retentit :

Tonalité de réussite

La radio fonctionne en mode silencieux filtré.

Tonalité d'échec

La radio fonctionne en mode silencieux normal.

8.2

Niveaux de puissance

Vous pouvez personnaliser le niveau de puissance de votre radio en réglant celui-ci à Haut ou Bas pour chaque canal.

Haute

Ce réglage permet la communication avec des radios considérablement éloignées.

Faible

Ce réglage permet la communication avec des radios situées à proximité.

8.2.1

Configuration de la puissance

Suivez la procédure suivante pour configurer la puissance de votre radio.

Appuyez sur la touche programmée **Niveau de puissance**.

En cas de réussite :

- Une tonalité de réussite se fait entendre.
- La puissance de transmission de la radio est réglée à Basse.

En cas d'échec :

- Une tonalité d'échec se fait entendre.
 - La puissance de transmission de la radio est réglée à Élevée.
-

une période programmée, dès que le microphone de l'accessoire VOX détecte une voix.

Vous pouvez activer ou désactiver la fonction VOX en procédant de l'une ou l'autre des manières suivantes :

- Éteignez la radio, puis rallumez-la pour activer la fonction VOX.
- Changez de canal à l'aide du bouton **sélecteur de canal** pour activer la fonction VOX.
- Activer ou désactiver la fonction VOX à l'aide de la touche programmée **VOX**.
- Appuyez sur le bouton **PTT** pendant que la radio fonctionne pour désactiver la fonction VOX.

Si la fonction de tonalité d'autorisation est activée, utilisez un mot déclencheur pour faire l'appel. Attendez la fin de la tonalité d'autorisation de parler, puis parlez clairement dans le microphone. Pour en savoir plus à ce sujet,

8.3

Transmission vocale

La transmission vocale (VOX) vous permet d'établir une communication vocale en mode mains libres sur un canal programmé. La radio transmet automatiquement, pendant

consultez la section [Activation ou désactivation de la tonalité d'autorisation de parler](#).



REMARQUE :

L'activation ou la désactivation de cette fonction est limitée aux radios sur lesquelles la fonction associée est activée. Pour obtenir des renseignements supplémentaires, adressez-vous à votre détaillant ou à votre administrateur de système.

- Toutes les tonalités et alertes sont activées.

En cas d'échec :

- Une tonalité d'échec se fait entendre.
 - Toutes les tonalités et alertes sont désactivées.
-

8.4

Activation ou désactivation des sonneries et alertes de la radio

Vous pouvez activer ou désactiver toutes les tonalités et alertes, si nécessaire, à l'exception de la tonalité d'alerte d'urgence entrante. Suivez la procédure suivante pour activer ou désactiver les sonneries et les alertes sur votre radio.

Appuyez sur le bouton programmé Toutes Tntés/
Avert.

En cas de réussite :

- Une tonalité de réussite se fait entendre.

Liste des accessoires approuvés

Motorola Solutions fournit une liste d'accessoires pour améliorer la productivité de votre radio.

Tableau 2 :Antennes

Numéro de pièce	Description
PMAE4002_	Antenne tronquée de 9 cm, UHF, 403 à 433 MHz
PMAE4003_	Antenne tronquée de 9 cm, UHF, 430 à 470 MHz
PMAE4006_	Antenne tronquée de 9 cm, UHF, 465 à 495 MHz
PMAE4016_	Antenne fouet, UHF, 403 à 520 MHz
HAD9742_	Antenne tronquée de 9 cm, VHF, 146 à 162 MHz
HAD9743_	Antenne tronquée de 8 cm, VHF, 162 à 174 MHz

Numéro de pièce	Description
NAD6502_R	Antenne hélicoïdale de 15 cm, VHF, 146 à 174 MHz
PMAD4012_	Antenne tronquée de 9 cm, VHF, 136 à 155 MHz
PMAD4014_	Antenne de 14 cm, VHF, 136 à 155 MHz
PMAD4042_	Antenne hélicoïdale de 14 cm, VHF, 136 à 150,8 MHz

Tableau 3 :Batteries

Numéro de pièce	Description
PMNN4080_	Batterie au lithium-ion à grande capacité, 2 150 mAh (sans pince de ceinture)
PMNN4081_	Batterie au lithium-ion de 1 500 mAh
PMNN4092_	Batterie NiMH de 1 300 mAh

Numéro de pièce	Description
PMNN4476_	Batterie IP54 au lithium-ion de 1 750 mAh

Tableau 4 :Câble

Numéro de pièce	Description
PMKN4128_	Câble de programmation USB

Tableau 5 :Accessoires de transport

Numéro de pièce	Description
HLN6602_	Thoracique universel
HLN9844_	Pince de ceinture à ressort pour ceinture de 3,8 cm (1,5 po) de largeur
HLN9985_	Sac imperméable avec grande bandoulière

Numéro de pièce	Description
NTN5243_	Courroie de transport réglable en nylon, noir (se fixe à l'anneau en D de l'étui)
PMLN7075_	Étui de transport en nylon
RLN4570_	Étui de transport thoracique détachable
RLN4815_	Étui de transport universel RadioPAK (sacoche de ceinture)

Tableau 6 :Chargeurs

Numéro de pièce	Description
PMPN4132_	Base de chargeur de bureau individuel
PMPN4172_	Chargeur de bureau individuel, prise É.-U./AN
PMLN6593_	Chargeur multi-unités standard, INT
PMLN6597_	Chargeur multi-unités standard, prise É.-U./AN

Tableau 7 :Écouteurs et oreillettes

Numéro de pièce	Description
AARLN4885_	Écouteur bouton pour réception seulement
PMLN4620_	Écouteur coque D à réception seulement (taille unique) pour haut-parleur/microphone à distance
PMLN6531_	Récepteur à l'oreille avec interrupteur microphone/PTT/VOX en ligne (Mag One)
PMLN6532_	Oreillette pivotante avec microphone et PTT en ligne
PMLN6533_	Écouteur avec microphone et PTT combinés
PMLN6534_	Écouteur avec interrupteur en ligne microphone /PTT/VOX (Mag One)
PMLN6535_	Oreillette en D avec microphone/PTT
PMLN6537_	Écouteur avec microphone à tige et interrupteur PTT/VOX en ligne (Mag One)

Numéro de pièce	Description
RLN4941_	Écouteur à réception seulement avec tube translucide pour haut-parleur/microphone à distance
WADN4190_	Récepteur couvre-oreille pour haut-parleur-microphone à distance
RLN4760_	Écouteur personnalisé petit format pour oreille droite utilisé avec NTN8371_
RLN4761_	Écouteur personnalisé moyen format pour oreille droite utilisé avec NTN8371_
RLN4762_	Écouteur personnalisé grand format pour oreille droite utilisé avec NTN8371_
RLN4763_	Écouteur personnalisé petit format pour oreille gauche utilisé avec NTN8371_
RLN4764_	Écouteur personnalisé moyen format pour oreille gauche utilisé avec NTN8371_

Numéro de pièce	Description
RLN4765_	Écouteur personnalisé grand format pour oreille gauche utilisé avec NTN8371_
5080370E97	Embout transparent standard
RLN6230_	Bouchons d'oreilles en mousse ou en tube acoustique, noirs

Tableau 8 :Casques d'écoute et accessoires connexes

Numéro de pièce	Description
PMLN6538_	Casque d'écoute léger avec microphone pivotant monté sur tige
PMLN6541_	Casque à transducteur temporal léger
PMLN6542_	Casque ultraléger Mag One, derrière la tête, ajustable avec microphone monté sur tige et PTT en ligne

Numéro de pièce	Description
PMLN6854_	Casque pour service rigoureux avec microphone antibruit monté sur tige
PMLN7468_	Casque serre-tête de poids moyen à deux coussins

Tableau 9 :Haut-parleurs/microphones à distance

Numéro de pièce	Description
PMMN4013_	Haut-parleur/microphone à distance avec prise audio de 3,5 mm
PMMN4029_	Haut-parleur/microphone à distance IP57
PMMN4092_	Haut-parleur/microphone à distance (Mag One)

Tableau 10 :Autres accessoires audio

Numéro de pièce	Description
5080384F72	Bouchons d'atténuation du bruit
RLN6242_	Tube acoustique à déconnexion rapide

Tableau 11 :Adaptateur d'alimentation

Numéro de pièce	Description
PS000037A01	Adaptateur d'alimentation, cube mural, mode de commutation c.a./c.c., 14 W, 207 à 253 V, Europe
PS000037A05	Adaptateur d'alimentation, cube mural, mode de commutation c.a./c.c., 14 W, 207 à 253 V, Chine
PS000037A06	Adaptateur d'alimentation, cube mural, mode de commutation c.a./c.c., 14 W, 207 à 253 V, Corée

Numéro de pièce	Description
PS000037A02	Adaptateur d'alimentation, cube mural, mode de commutation c.a./c.c., 14 W,207 à 253 V, RU/HK

Tableau 12 :Accessoires de surveillance

Numéro de pièce	Description
PMLN6445_	Trousse de surveillance à 2 fils avec écouteur à tube acoustique transparent, beige (Palm Garden)
PMLN6530_	Trousse de surveillance à 2 fils avec écouteur à tube acoustique transparent, noir (Palm Garden)
PMLN6536_	Trousse de surveillance à 2 fils avec tube acoustique à déconnexion rapide, noir (OTTO)

Garantie des batteries et des chargeurs

Garantie de fabrication

En vertu de la garantie de fabrication, le produit est garanti contre tout défaut de fabrication dans des conditions normales d'utilisation et d'entretien.

Toutes les batteries MOTOTRBO	24 mois
----------------------------------	---------

La garantie de capacité

La garantie de capacité assure une capacité égale à 80 % de la capacité nominale pendant la durée de la garantie.

Batteries au nickel-métal- hydrure (NiMH) ou au lithium-ion (Li-Ion)	12 mois
--	---------

Garantie limitée

PRODUITS DE COMMUNICATIONS MOTOROLA SOLUTIONS

I. PROTECTION ASSURÉE PAR LA PRÉSENTE GARANTIE ET DURÉE DE CELLE-CI :

Motorola Solutions Inc. (« Motorola Solutions ») garantit les produits de télécommunications identifiés ci-dessous (le « Produit ») fabriqués par Motorola Solutions contre tout défaut de matériel ou de fabrication dans des conditions normales d'utilisation et d'entretien, pour une période suivant la date d'achat, tel qu'il est stipulé ci-dessous :

Radios portatives	Deux (2) ans
Accessoires des produits	Un (1) an

À sa discrétion, Motorola Solutions réparera sans frais le produit (avec des pièces neuves ou remises à neuf), le remplacera (par un produit neuf ou remis à neuf) ou

remboursera le prix d'achat du produit durant la période de garantie, à condition que le produit soit retourné au lieu d'achat conformément aux modalités de la présente garantie. Les pièces et les cartes remplacées sont garanties pour le reste de la période de garantie d'origine. Toute pièce remplacée du produit devient la propriété de Motorola Solutions.

Cette garantie limitée expresse est accordée par Motorola Solutions à l'acheteur ou à l'utilisateur final d'origine seulement, et ne peut être ni transférée ni cédée à un tiers. La présente garantie constitue la garantie complète du produit fabriqué par Motorola Solutions. Motorola Solutions n'assume aucune obligation ni responsabilité pour quelque ajout ou modification à la présente garantie, à moins d'être en présence d'un document écrit signé par un cadre supérieur de Motorola Solutions.

Sauf dans le cadre d'une entente distincte conclue entre Motorola Solutions et l'acheteur ou l'utilisateur final d'origine, Motorola Solutions ne garantit pas l'installation, l'entretien, ni la réparation du produit.

Motorola Solutions se dégage de toute responsabilité à l'égard de tout équipement ou accessoire qui n'est pas fourni par Motorola Solutions et qui est branché sur le produit ou utilisé conjointement avec celui-ci, ainsi qu'à l'égard du fonctionnement du produit utilisé

conjointement avec tout équipement ou accessoire, et tous les équipements de cette nature sont expressément exclus de la présente garantie. Compte tenu du caractère unique de chaque système pouvant utiliser le produit, Motorola Solutions se dégage de toute responsabilité à l'égard de la portée, de la diffusion et du fonctionnement du système.

II. CONDITIONS GÉNÉRALES

La présente garantie précise l'entière responsabilité de Motorola Solutions à l'égard du produit. À la discrétion de Motorola Solutions, la réparation du produit, son remplacement ou le remboursement de son prix d'achat constituent le seul recours. CETTE GARANTIE REMPLACE TOUTE AUTRE GARANTIE EXPRESSE. TOUTES LES GARANTIES IMPLICITES, COMPRENANT, SANS LIMITATION, LES GARANTIES IMPLICITES DE QUALITÉ MARCHANDE ET D'ADAPTATION À UN USAGE PARTICULIER, SONT LIMITÉES À LA PÉRIODE DÉFINIE PAR CETTE GARANTIE LIMITÉE. DANS LA MESURE AUTORISÉE PAR LA LOI, MOTOROLA SOLUTIONS NE POURRA EN AUCUN CAS ÊTRE TENUE RESPONSABLE DE DOMMAGES DONT LA VALEUR DÉPASSE LE PRIX D'ACHAT DU PRODUIT, NI À L'ÉGARD DES PERTES DE JOUISSANCE, DES PERTES DE TEMPS, DES DÉRANGEMENTS, DES

PERTES COMMERCIALES, DES PERTES DE PROFIT OU D'ÉCONOMIES, NI RELATIVEMENT À TOUT AUTRE DOMMAGE ACCESSOIRE, SPÉCIAL OU INDIRECT RÉSULTANT DE L'UTILISATION OU DE L'INCAPACITÉ D'UTILISER CE PRODUIT.

III. DROITS PRÉVUS PAR LES LOIS PROVINCIALES :

CERTAINES PROVINCES NE PERMETTENT AUCUNE EXCLUSION NI LIMITATION QUANT AUX DOMMAGES CONSÉCUTIFS OU INDIRECTS, NI AUCUNE LIMITE SUR LA DURÉE D'UNE GARANTIE IMPLICITE, DE SORTE QUE LES LIMITES OU EXCLUSIONS MENTIONNÉES PLUS HAUT PEUVENT NE PAS S'APPLIQUER DANS VOTRE CAS.

La présente garantie confère des droits juridiques précis et il est possible que vous jouissiez d'autres droits, selon votre province de résidence.

IV. RÉPARATION DANS LE CADRE DE LA GARANTIE

Pour que la réparation soit couverte par la garantie, vous devez fournir une preuve d'achat (portant la date

d'achat et le numéro de série du Produit). De plus, vous devez livrer ou expédier le Produit, en payant d'avance les frais de transport et d'assurance, à un centre de service homologué. Les réparations sous garantie seront effectuées par Motorola Solutions à l'un de ses centres de service autorisés. Dans certains cas, il est plus facile d'obtenir les réparations couvertes par la garantie en s'adressant d'abord à l'entreprise qui vous a vendu le produit (p. ex. le détaillant ou votre fournisseur de services de télécommunication). Vous pouvez également appeler Motorola Solutions au numéro 1 800 927-2744.

V. CE QUI N'EST PAS COUVERT PAR CETTE GARANTIE

- 1 Les défauts et dommages résultant de l'utilisation du Produit autrement que dans des conditions normales et habituelles.
- 2 Les défauts et dommages résultant d'une mauvaise utilisation, d'un accident, de la négligence ou de l'exposition à des liquides.
- 3 Les défauts et dommages résultant de méthodes d'essai, de fonctionnement, d'entretien, d'installation, de modification ou de réglage non adéquates.
- 4 Les bris et dommages des antennes, sauf si cela est causé directement par un défaut de fabrication ou de main-d'œuvre.
- 5 Un Produit soumis à des modifications, des réparations ou un démontage non autorisés (y compris, sans s'y limiter, l'ajout au Produit d'un équipement quelconque non fourni par Motorola Solutions) et qui ont un effet négatif sur le rendement du Produit ou qui nuisent à l'inspection ou à l'essai normal sous garantie du Produit par Motorola Solutions en cas de réclamation.
- 6 Tout produit dont le numéro de série a été supprimé ou rendu illisible.
- 7 Batteries rechargeables si :
 - une protection étanche du boîtier protégeant les cellules de la batterie a été rompue ou présente des signes d'altération;
 - le dommage ou la déféctuosité sont provoqués par la charge ou l'utilisation de la batterie dans un équipement ou avec un service autre que ceux qui sont spécifiés pour le Produit.
- 8 Frais de transport vers l'atelier de réparation.
- 9 Tout produit qui, à cause de modifications illégales ou interdites apportées au logiciel ou au micrologiciel du Produit, ne fonctionne pas conformément aux

spécifications énoncées par Motorola Solutions ou sur l'étiquette de conformité de la FCC en vigueur pour le Produit lorsque le Produit a été initialement distribué par Motorola Solutions.

- 10 Les égratignures et autres dommages superficiels ne nuisant pas au fonctionnement du Produit.
- 11 L'usure et le vieillissement normaux et habituels.

VI. DISPOSITIONS RELATIVES AUX BREVETS ET AUX LOGICIELS

Motorola Solutions défendra à ses frais toute poursuite menée en justice contre l'acheteur dans la mesure où la poursuite revendique que le produit ou certaines de ses pièces enfreignent un brevet des États-Unis, et Motorola Solutions paiera les frais et dommages finalement accordés au détriment de l'acheteur dans toute poursuite judiciaire attribuable à une quelconque revendication de cette nature, une telle défense et un tel paiement étant soumis aux conditions suivantes :

- 1 Motorola Solutions doit être rapidement notifiée, par écrit, d'une telle réclamation par l'acheteur;

- 2 Motorola Solutions maîtrisera entièrement la défense de l'action juridique et toutes les négociations d'accord ou de compromis;
- 3 Si le produit ou les pièces font ou, de l'avis de Motorola Solutions, pourraient faire l'objet d'une poursuite pour contrefaçon d'un brevet américain ou canadien, l'acheteur accordera le droit à Motorola Solutions, à la discrétion et aux frais de cette dernière, soit de procurer à l'acheteur le droit de continuer d'utiliser le produit ou les pièces, soit de remplacer ou de modifier ces derniers de manière à ce qu'ils n'enfreignent plus le brevet, soit d'accorder à l'acheteur un crédit équivalent à la valeur dépréciée du produit ou des pièces et d'accepter de reprendre ceux-ci. La dépréciation représentera un montant égal pour chaque année de durée de vie utile du produit ou des pièces, tel que déterminé par Motorola Solutions.

Motorola Solutions se dégage de toute responsabilité à l'égard de toute poursuite pour contrefaçon de brevet fondée sur une adaptation du produit ou des pièces mentionnées dans la présente à un logiciel, un appareil ou un équipement non fourni par Motorola Solutions. Motorola Solutions se dégage également de toute responsabilité à l'égard de tout équipement ou logiciel qui n'est pas fourni par Motorola Solutions et qui est rattaché au produit ou utilisé conjointement avec ce dernier. Ce qui précède

énonce l'entière responsabilité de Motorola Solutions pour la contrefaçon de brevets relative au produit ou à toute pièce de ce dernier.

Les lois au Canada, aux États-Unis et dans d'autres pays protègent au nom de Motorola Solutions certains droits exclusifs visant les logiciels, comme ceux de reproduire des copies et de distribuer des copies desdits logiciels Motorola Solutions. Les logiciels Motorola Solutions ne peuvent être utilisés qu'avec les produits à l'intérieur desquels ils étaient installés à l'origine. Il est interdit de remplacer, de copier, de distribuer, de modifier d'aucune façon et d'utiliser le logiciel à l'intérieur du produit en vue de fabriquer un quelconque produit dérivé. Aucune autre utilisation, y compris, sans s'y limiter, l'altération, la modification, la reproduction, la distribution ou l'ingénierie à rebours, d'un quelconque logiciel Motorola Solutions n'est permise. Aucune licence n'est accordée pour inférence, estoppel ou autre en vertu des droits de brevets ou des droits d'auteur de Motorola Solutions ou de tiers.

VII. LOI APPLICABLE

Cette garantie est régie par les lois de l'État de l'Illinois, É.-U.

www.motorolasolutions.com/mototrbo

Motorola Solutions, Inc.
500 W Monroe Street
Chicago, IL 60661 U.S.A.

MOTOROLA, MOTO, MOTOROLA SOLUTIONS and the Stylized M Logo are trademarks or registered trademarks of Motorola Trademark Holdings, LLC and are used under license. All other trademarks are the property of their respective owners. © 2012 and 2021 Motorola Solutions, Inc. All rights reserved.

