

# HP Officejet J3500/J3600

## 用户指南

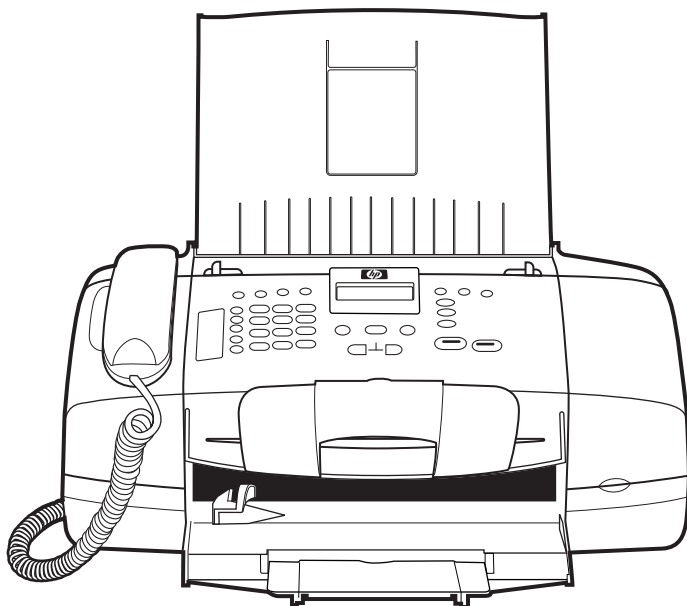



# HP Officejet J3500/J3600 All-in-One series

用户指南



## 版权信息

© 2007 Copyright Hewlett-Packard Development Company, L.P.

## Hewlett-Packard Company 说明

本文档包含的信息如有更改，恕不另行通知。

保留所有权利。除非版权法允许，未经 Hewlett-Packard 事先书面许可，不得复制、改编或翻译此材料。

HP 产品与服务的唯一担保已在这些产品与服务随附的书面担保声明中阐明。此处任何信息均不构成额外的保修条款。HP 将不会对本文包含的技术或编辑错误或者疏忽负责。

## 声明

Windows 和 Windows XP 是 Microsoft Corporation 在美国的注册商标。  
Windows Vista 是 Microsoft Corporation 在美国和 / 或其他国家 / 地区的注册商标或商标。

Adobe®和 Acrobat®是 Adobe Systems Incorporated 的商标。

## 安全信息



在使用本产品时，一定要遵守基本的安全注意事项以降低火灾或触电的可能性。

1. 请阅读并理解设备附带文档中的所有说明。
2. 将本产品与电源连接时，只能使用接地的电源插座。如果不知道插座是否接地，请向合格的电工咨询。
3. 留意产品上标出的所有警告和说明。
4. 进行清洁前，先从墙壁插座上拔下产品的电源插头。
5. 切勿在近水处或身体潮湿时安装或使用本产品。
6. 将产品安放在稳固的平面上。
7. 请将本产品安装在具有保护措施的场所，以免因有人踩到线路或被线路绊倒而损坏电源线路。
8. 如果本产品没有正常运行，请参阅[维护及疑难排解](#)。
9. 本产品内部没有用户可维修的部件。请将维修任务交给合格的维修人员。

## 辅助功能

该设备提供了许多便于残障人士使用的功能。

### 视觉辅助功能

通过使用操作系统的辅助选项和功能，设备软件为有视觉缺陷或视力不佳者提供了使用上的便利。它也支持大多数的辅助功能技术，如屏幕阅读器、盲文阅读器和语音文本转换程序。对于患有色盲症的用户，在软件中和控制面板上的颜色按钮和标签上都有简短的文字或图标，表示了相应的操作。

### 移动辅助功能

对于有行动障碍的用户，设备软件功能可以通过键盘命令执行。软件也支持 Windows 辅助功能选项，例如粘滞键、切换键、过滤键和鼠标键。对于一些力量和活动范围受到限制的用户，也可以方便地操作设备盖板、按钮、纸盒和纸张导轨。

### 支持信息

有关该产品辅助功能和 HP 对产品辅助功能承诺的详细信息，请访问 HP 网站 [www.hp.com/accessibility](http://www.hp.com/accessibility)。

有关 Mac OS 的辅助功能信息，请访问 Apple 网站 [www.apple.com/accessibility](http://www.apple.com/accessibility)。

---

# 目录

<b>1 使用入门</b>	
查找有关产品的其它资源.....	9
了解设备部件.....	10
前视图.....	10
打印耗材区.....	11
后视图.....	11
控制面板上的按钮和指示灯.....	12
连接信息.....	13
<b>2 使用设备</b>	
使用控制面板菜单.....	15
控制面板信息类型.....	15
状态信息.....	16
警告信息.....	16
错误信息.....	16
严重错误信息.....	16
更改设备设置.....	16
使用 HP 解决方案中心 (Windows).....	17
使用 HP 照片和图像处理软件.....	17
文字和符号.....	18
使用控制面板键盘输入数字和文字.....	19
输入文字.....	19
输入空格、暂停或符号.....	19
删除字母、数字或符号.....	19
拨打传真号码时可以使用的符号.....	19
放入原件.....	20
将原件放入自动送纸器 (ADF).....	20
选择打印介质.....	21
选择和使用打印介质的提示.....	21
了解支持的介质的规格.....	22
了解支持的尺寸.....	22
了解支持的介质类型和重量.....	22
设置最小页边距.....	23
放入介质.....	23
放入标准纸.....	24
放入 10 x 15 厘米 (4 x 6 英寸) 照片纸.....	25
放入索引卡.....	26
放入信封.....	27
放入其他类型的纸张.....	27

在特殊介质和自定义尺寸介质上打印.....	28
在特殊尺寸介质或自定义尺寸介质上打印 (Windows).....	28
在特殊尺寸介质或自定义尺寸介质上打印 (Mac OS).....	29
设置快速拨号条目.....	29
将传真号码设置为快速拨号条目或组.....	29
设置快速拨号条目.....	30
设置快速拨号群组.....	30
打印和查看快速拨号条目列表.....	31
查看快速拨号条目列表.....	31
<b>3 打印</b>	
更改打印设置.....	33
通过应用程序更改当前作业的设置 (Windows).....	33
为以后所有的作业更改默认设置 (Windows).....	33
更改设置 (Mac OS).....	34
双面打印（在纸张两面打印）.....	34
纸张两面打印的准则.....	34
执行双面打印.....	34
取消打印作业.....	35
<b>4 复印</b>	
使用控制面板复印.....	37
更改复印设置.....	37
设置份数.....	38
设置复印纸张尺寸.....	38
设置复印纸张类型.....	38
更改复印速度或质量.....	39
重新调整原件大小以便在 letter 或 A4 纸上打印.....	40
将 legal 尺寸的文档复印到 letter 纸上.....	40
调整副本的深浅程度.....	41
增强副本的模糊区域.....	41
增强副本的浅色区域.....	42
取消复印作业.....	43
<b>5 扫描</b>	
扫描原件.....	45
将原件扫描到计算机上的程序中.....	45
从符合 TWAIN 标准或 WIA 标准的程序扫描.....	46
从符合 TWAIN 标准的程序扫描.....	46
从符合 WIA 标准的程序扫描.....	46
编辑扫描的原件.....	46
编辑扫描照片或图形.....	46
使用光学字符识别 (OCR) 软件编辑扫描的文档.....	47
更改扫描设置.....	47
取消扫描作业.....	47

## 6 传真

发送传真.....	49
发送基本传真.....	49
用电话手动发送传真.....	50
使用监听拨号发送传真.....	51
从内存发送传真.....	52
预先安排传真.....	52
向多个收件人发送传真.....	53
从控制面板将传真发给多个收件人.....	53
从 HP Photosmart 工作室 软件将传真发给多个收件人 (Mac OS).....	54
发送彩色原件或照片传真.....	54
更改传真分辨率和“较浅 / 较深”设置.....	55
更改传真分辨率.....	55
更改“较浅 / 较深”设置.....	56
设置新的默认设置.....	56
以纠错模式发送传真.....	57
接收传真.....	57
手动接收传真.....	57
设置备份传直接收.....	58
重新打印内存中收到的传真.....	59
轮询接收传真.....	59
将传真转发到其它号码.....	60
为收到的传真设置纸张尺寸.....	60
自动缩小收到的传真.....	61
阻止垃圾传真号码.....	61
设置垃圾传真模式.....	62
向垃圾传真列表添加号码.....	62
从垃圾传真列表删除号码.....	62
更改传真设置.....	63
配置传真标题.....	63
设置应答模式（自动应答）.....	63
设置应答前的响铃次数.....	64
将应答响铃模式更改为特殊响铃.....	64
设置传真纠错模式.....	64
设置拨号类型.....	65
设置重拨选项.....	65
设置传真速度.....	65
通过 Internet 收发传真.....	66
测试传真设置.....	66
使用报告.....	67
打印传真确认报告.....	67
打印传真错误报告.....	68
打印和查看传真记录.....	68
取消传真.....	69

## 7 配置和管理

管理设备.....	71
监视设备.....	71
管理设备.....	72
使用设备管理工具.....	72
工具箱 (Windows).....	72
打开工具箱.....	72
“工具箱” 标签.....	73
HP 打印机实用程序 (Mac OS).....	73
打开 HP 打印机实用程序.....	73
HP 打印机实用程序面板.....	74
设置该设备的传真功能.....	74
设置传真功能（并行电话系统）.....	74
为您的家庭或办公室选择正确的传真设置.....	75
选择传真设置方案.....	76
方案 A: 单独的传真线（不接收语音电话）.....	78
方案 B: 设置使用 DSL 的设备.....	78
方案 C: 设置使用 PBX 电话系统或 ISDN 线的设备.....	80
方案 D: 在电话线上有特别铃声服务时发传真.....	80
方案 E: 语音电话和传真共用一条电话线.....	81
方案 F: 与语音信箱共用语音 / 传真线.....	82
方案 G: 与计算机调制解调器共用传真线（不接收语音电话）.....	83
方案 H: 与计算机调制解调器共用语音 / 传真线.....	85
方案 I: 与应答机共享语音 / 传真线.....	89
方案 J: 与计算机调制解调器和应答机共用语音 / 传真线.....	90
方案 K: 与计算机拨号调制解调器和语音信箱共用语音 / 传真线.....	94
串行传真设置.....	96
配置设备 (Windows).....	96
直接连接.....	96
在连接设备之前安装软件（推荐）.....	97
在安装软件之前连接设备.....	97
在本地共享网络上共享该设备.....	98
配置设备 (Mac OS).....	98
安装软件进行直接连接.....	98
在本地共享网络上共享该设备.....	99
卸载并重新安装软件.....	99



**8 维护及疑难排解**

使用墨盒.....	103
支持的打印墨盒.....	103
处理墨盒.....	104
更换墨盒.....	104
校准墨盒.....	108
清洁墨盒.....	109
清洁墨盒触点.....	110
清洁墨水喷嘴周围的区域.....	111
储存墨盒.....	112
清洁设备.....	112
清洁玻璃条.....	113
清洁白色玻璃条.....	113
清洁外壳.....	114
疑难排解提示和资源.....	115
解决打印问题.....	115
设备意外停止运行.....	115
控制面板显示屏上显示错误信息.....	115
设备没有响应（不执行任何打印作业）.....	116
设备打印作业的时间过长.....	116
打印空白页或仅打印部分页面.....	116
打印页上某些内容丢失或不正确.....	117
文本或图形位置错误.....	117
打印质量差且得到意外的打印输出.....	118
打印质量差.....	118
无意义字符打印.....	118
墨迹模糊.....	119
墨水未完全填充文本或图形.....	119
输出变浅或色泽暗淡.....	120
彩色打印成黑白.....	120
打印错误颜色.....	120
打印输出显示色彩扩散.....	120
颜色排列不正确.....	120
文字或图形中缺少某些线条或点.....	121
解决进纸问题.....	121
打印机或纸盒不支持介质.....	121
无法从纸盒提取介质.....	121
介质输出不正确.....	121
页面倾斜.....	121
取多页纸.....	122

解决复印问题.....	122
未输出复印页.....	122
复印件为空白页.....	122
文档缺失或褪色.....	123
尺寸缩小.....	123
复印质量差.....	123
复印缺陷显而易见.....	123
显示错误信息.....	124
解决扫描问题.....	124
扫描仪不工作.....	124
扫描时间太长.....	125
部分文档没有扫描或文本丢失.....	125
无法编辑文本.....	125
显示错误信息.....	126
扫描图像质量差.....	126
扫描缺陷显而易见.....	127
解决传真问题.....	127
传真测试失败.....	127
排除安装故障.....	138
硬件安装建议.....	138
软件安装建议.....	139
清除卡纸.....	139
避免卡纸.....	140

## A HP 耗材

在线订购打印耗材.....	143
耗材.....	143
打印墨盒.....	143
HP 介质.....	143

## B 支持与保修

Hewlett-Packard 有限保修声明.....	146
获得电子支持.....	146
获得 HP 电话支持.....	147
在打电话前.....	147
支持程序.....	147
HP 电话支持.....	147
电话支持期.....	148
电话支持号码.....	148
致电.....	150
电话支持期过后.....	150
其他保修选项.....	150
HP Quick Exchange Service (Japan).....	150
Call HP Korea customer support.....	151

## 目录

准备好设备以便装运.....	151
装运前取出墨盒.....	151
卸下控制面板盖板.....	152
包装设备.....	153
<b>C 设备规格</b>	
物理规格.....	155
产品功能和特性.....	155
内存规格.....	156
系统要求.....	156
打印规格.....	157
复印规格.....	157
传真规格.....	157
扫描规格.....	158
环境规格.....	158
电气规格.....	158
噪音排放规格（噪音级别遵循 ISO 7779）.....	158
<b>D 规范信息</b>	
FCC statement.....	162
Notice to users in Korea.....	162
VCCI (Class B) compliance statement for users in Japan.....	162
Notice to users in Japan about the power cord.....	163
RoHS 通告（仅适用于中国）.....	163
Noise emission statement for Germany.....	163
Notice to users of the U.S. telephone network: FCC requirements.....	164
Notice to users of the Canadian telephone network.....	164
Notice to users in the European Economic Area.....	166
Australia wired fax statement.....	166
Warning for Australia and New Zealand with phone handset.....	166
规范型号识别码.....	166
Declaration of conformity.....	167
“环境管理”计划.....	168
用纸.....	168
塑料.....	168
材料安全数据页.....	168
回收计划.....	168
HP 喷墨耗材回收计划.....	168
欧盟国家私人住户对废弃家用设备的处理.....	169
能耗.....	169
<b>索引</b> .....	171



# 1 使用入门

本指南提供有关如何使用设备及解决问题的详细信息。

- [查找有关产品的其它资源](#)
- [了解设备部件](#)

## 查找有关产品的其它资源

可从下列资源获得本指南中未包含的产品信息和疑难排解资源：

参考资源	描述	位置
安装海报	提供图示安装信息。	本文档的打印版本随设备一起提供。
传真入门指南	提供了设置设备的说明以及保修和安全事宜的有关信息。	本文档的打印版本随设备一起提供。
Readme 文件和版本说明	提供近期发布的信息和疑难排解提示。	包含在 Starter CD 中。
工具箱 (Microsoft® Windows®)	提供的工具用于校准设备、清洁墨盒、打印测试页、查看墨盒墨水量，以及在线订购耗材。有关详细信息，请参阅 <a href="#">工具箱 (Windows)</a> 。	“工具箱”通常作为一个可用的安装选项随设备软件一起安装。
HP 打印机实用程序 (Mac OS) (只有 HP Officejet J3600 支持 Mac OS)	包含的工具用于配置打印设置、校准设备、清洁墨盒、查看墨盒墨水量、在线订购耗材，以及从网站查找支持信息。有关详细信息，请参阅 <a href="#">HP 打印机实用程序 (Mac OS)</a> 。	“HP 打印机实用程序”通常随设备软件一起安装。
控制面板	提供有关操作的状态、错误和警告信息。	有关详细信息，请参阅 <a href="#">控制面板上的按钮和指示灯</a> 。
日志和报告	提供关于已发生事件的信息。	有关详细信息，请参阅 <a href="#">监视设备</a> 。
HP 网站	提供最新的打印机软件、产品和支持信息。	<a href="http://www.hp.com/support">www.hp.com/support</a> <a href="http://www.hp.com">www.hp.com</a>
HP 电话支持	列出与 HP 联系的信息。在保修期内，此项支持通常是免费的。	有关详细信息，请参阅 <a href="#">获得 HP 电话支持</a> 。
HP 照片和图像处理软件帮助	提供有关软件用法的信息。	有关详细信息，请参阅 <a href="#">使用 HP 照片和图像处理软件</a> 。

## 了解设备部件

- [前视图](#)
- [打印耗材区](#)
- [后视图](#)
- [控制面板上的按钮和指示灯](#)
- [连接信息](#)

### 前视图



1	送纸器纸盒
2	控制面板显示屏
3	纸张导板
4	控制面板
5	墨盒门
6	进纸盒
7	纸盒延长板
8	纸张宽度导板
9	文档托架
10	文档托架延长板
11	电话听筒

## 打印耗材区

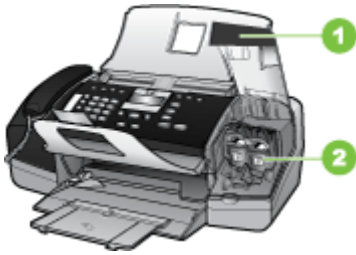

1	打印墨盒盖
2	打印墨盒
注意 HP Officejet J3500 只能使用黑色墨盒。	

## 后视图

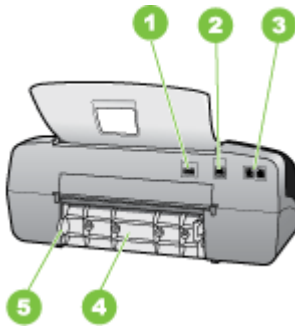

1	电源接口
2	背面的通用串行总线 (USB) 端口
3	传真端口 (1-LINE) 和 (2-EXT)
4	后盖
5	后盖检修卡销

## 控制面板上的按钮和指示灯

以下图示和相关表格提供了控制面板功能的快速参考。

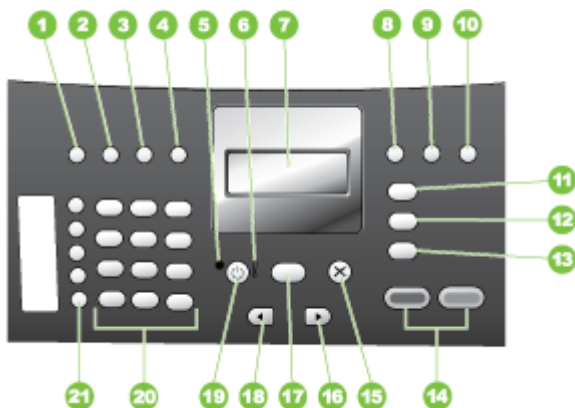

编号	名称和描述
1	<b>快速拨号</b> ：选择快速拨号号码。
2	<b>重拨 / 暂停</b> ：重拨最近拨过的号码或在传真号码中插入 3 秒的停顿。
3	<b>“较浅 / 较深”</b> ：使得正在发送的黑白传真变深或变浅。
4	<b>传真分辨率</b> ：调节正在发送的黑白传真的分辨率。
5	<b>“开 / 关机”指示灯</b> ：该灯亮时表示设备处于打开状态。设备执行任务时，该灯闪烁。
6	<b>警示灯</b> ：警示灯闪烁时，表示有错误发生，需要注意。
7	<b>显示屏</b> ：查看菜单和消息。
8	<b>自动接听</b> ：切换“接听模式”设置。根据设置的不同，设备会自动接听拨入的电话呼叫、要求您手动接收传真，或者“监听”传真音。
9	<b>切换</b> ：取消传真并发出拨号音。还用于接听呼叫等待。
10	<b>设置</b> ：出现“设置菜单”以便生成报告、更改传真和其他维护设置以及访问“帮助”菜单。按  滚动查看可用的帮助主题，然后按 <b>OK</b> 选择某个主题。计算机屏幕上将打开您选择的帮助主题。
11	<b>传真菜单</b> ：将设备置于传真模式，并显示“传真菜单”。重复按下 <b>传真菜单</b> 可滚动浏览“传真菜单”中的选项。
12	<b>扫描到</b> ：将设备置于扫描模式，并显示用于选择扫描目标的“ <b>扫描到</b> ”菜单。
13	<b>复印菜单</b> ：将设备置于复印模式，并显示“复印菜单”。重复按下 <b>复印菜单</b> 可滚动浏览“复印菜单”中的选项。
14	<b>开始 / 黑白</b> ：开始黑白复印、扫描或传真作业。 <b>开始 / 彩色</b> ：启动彩色复印、扫描或传真作业（仅适用于 HP Officejet J3600）。
15	<b>取消</b> ：停止作业、退出菜单或退出设置。
16	<b>向右箭头</b> ：增加显示屏上的值。



(续)

编号	名称和描述
17	<b>OK:</b> 在显示屏上选择菜单或设置。
18	向左箭头: 减少显示屏上的值。
19	<b>电源:</b> 打开或关闭设备。设备打开时, <b>电源</b> 按钮旁边的“开 / 关机”指示灯点亮。在执行作业时该指示灯会闪烁。 设备关闭后, 电源仍会向设备进行最少量的供电。要完全断开 HP All-in-One 的电源, 请关闭设备的电源, 然后拔下电源线。
20	<b>键盘:</b> 输入传真号码、数值或文字。
21	<b>单键快速拨号按钮:</b> 访问前 10 个快速拨号号码。按一下快速拨号按钮之后即可选择出现在左侧栏中的快速拨号号码。第二次按下相同的快速拨号按钮, 可以在右侧栏中选择快速拨号号码。

## 连接信息

描述	为确保最佳性能而推荐的计算机连接数目	支持的软件功能	安装说明
USB 连接	一台计算机, 通过 USB 电缆连接到设备背面的 USB 2.0 高速端口上。	支持所有功能。	请参照安装海报指南中的说明操作。
打印机共享	最多五台计算机。 必须始终打开主机, 否则其它计算机将无法打印到设备。	支持主计算机的所有功能。对于其他计算机, 只支持打印功能。	对于 Windows, 按照在 <a href="#">本地共享网络上共享该设备</a> 中的说明操作。对于 Mac OS, 按照在 <a href="#">本地共享网络上共享该设备</a> 中的说明操作。



---

## 2 使用设备

本节包含以下主题：

- [使用控制面板菜单](#)
- [控制面板信息类型](#)
- [更改设备设置](#)
- [使用 HP 解决方案中心 \(Windows\)](#)
- [使用 HP 照片和图像处理软件](#)
- [文字和符号](#)
- [放入原件](#)
- [选择打印介质](#)
- [放入介质](#)
- [在特殊介质和自定义尺寸介质上打印](#)
- [设置快速拨号条目](#)

### 使用控制面板菜单

以下各节提供了控制面板显示屏上显示的顶级菜单的快速参考。要显示菜单，请按所需功能对应的菜单按钮。

- **“扫描”菜单：**显示目的地列表；例如 HP 照片和图像处理软件。
- **“传真”菜单：**用于输入传真或快速拨号号码，或显示“传真”菜单。菜单选项包括：
  - 修改分辨率
  - 变亮 / 变暗
  - 发送延迟的传真
  - 设置新的默认值
- **“复印”菜单：**菜单选项包括：
  - 选择复印数量
  - 缩小 / 放大
  - 选择介质类型和尺寸

### 控制面板信息类型

本节包含以下主题：

- [状态信息](#)
- [警告信息](#)
- [错误信息](#)
- [严重错误信息](#)

## 状态信息

状态信息反映设备的当前状态。它们表示设备正常运行，您不需要采取任何操作来清除它们。这些信息随设备状态的变化而变化。启动设备后，只要设备已就绪、未处于繁忙状态而且没有任何未处理的警告信息，就会出现“就绪”状态信息。

## 警告信息

警告信息通知您需要注意的事件，但不会使系统停止运行。例如，墨水不足的警告就是一条警告信息。在问题被解决之前，设备会一直显示这些信息。

## 错误信息

错误信息通知必须采取某种措施，例如添加介质或清除卡纸。这些信息通常伴有红色闪烁提示灯。请采取相应措施以继续打印。

如果错误信息显示有错误代码，请按下电源按钮关闭设备，然后再打开。在大多数情况下，这种操作可以解决问题。如果信息仍然显示，则您的设备可能需要维修。有关详细信息，请参阅[支持与保修](#)。

## 严重错误信息

严重错误信息通知您设备出现故障。通过按下电源按钮关闭设备，然后重新打开设备，可以清除一些严重错误信息。如果严重错误仍存在，则需要维修。有关详细信息，请参阅[支持与保修](#)。

## 更改设备设置

可以在下列位置更改设备设置：

- 控制面板。
- HP 解决方案中心(Windows) 或者 HP 设备管理器 (Mac OS)。有关详细信息，请参阅[使用 HP 照片和图像处理软件](#)。

---

 **注意** 在 HP 解决方案中心或 HP 设备管理器中配置设置时，无法看到已从控制面板配置的设置（例如扫描设置）。

---

### 从控制面板更改设置

1. 在控制面板上，按所需功能对应的菜单按钮（例如复印菜单）。
2. 要进入需更改的选项，可使用以下方法之一：
  - 按相应的控制面板按钮，然后使用向左箭头或向右箭头键调整值。
  - 从控制面板显示屏上的菜单中选择选项。
3. 选择所需的值，然后按 **OK**。

### 从 HP 解决方案中心更改设置 (Windows)

▲ 请参阅[使用 HP 照片和图像处理软件](#)。

### 从 HP 照片和图像处理软件更改设置 (Mac OS)

1. 单击 Dock 中的“HP 设备管理器”图标。
2. 在“设备”下拉菜单中选择设备。
3. 在“信息和设置”菜单中，单击要更改的项目。

---

 **注意** 只有 HP Officejet J3600 支持 Mac OS。

---

## 使用 HP 解决方案中心 (Windows)

在 Windows 计算机上，HP 解决方案中心是 HP Photosmart 软件的入口点。使用 HP 解决方案中心可更改打印设置、启动传真设置向导、订购耗材和访问屏幕帮助。

HP 解决方案中心中可用的功能取决于您所安装的设备。HP 解决方案中心被定制为显示与所选设备相关联的图标。如果所选设备不具备某项功能，则该功能的图标不会在 HP 解决方案中心中显示。

如果计算机上的 HP 解决方案中心不包含任何图标，则说明在软件安装过程中可能出现错误。要解决此问题，请使用 Windows 控制面板彻底卸载 HP Photosmart 软件，然后重新安装它。有关详细信息，请参阅设备随附的屏幕帮助。

有关 HP 解决方案中心的信息，请参阅[使用 HP 照片和图像处理软件](#)。

## 使用 HP 照片和图像处理软件

可以使用 HP 照片和图像处理软件访问从控制面板无法访问的许多功能。

该软件在初始安装时已安装在计算机上。有关详细信息，请参阅设备随附的安装文档。

对 HP 照片和图像处理软件的访问情况会因操作系统 (OS) 的不同而异。例如，如果是 Windows 计算机，则 HP 照片和图像处理软件的入口点是“HP Photosmart 软件”窗口。如果是 Macintosh 计算机，则该软件的入口点是“HP Photosmart 工作室”窗口。在任何情况下，都必须通过入口点才能启动 HP 照片和图像处理软件及服务。

### 在 Windows 计算机上打开 HP Photosmart 软件

1. 执行以下某个操作：

- 在 Windows 桌面上，双击 HP Photosmart 软件图标。
- 在 Windows 任务栏最右侧的系统托盘中双击“HP 数字成像监视器”图标。
- 在任务栏上，单击“开始”，指向“程序”或“所有程序”，选择“HP”，然后单击“HP Photosmart 软件”。

2. 如果安装了多个 HP 设备，请选择具有本产品名称的标签。

---

 **注意** 在 Windows 计算机上，HP Photosmart 软件中的可用功能会根据所安装设备的不同而有所变化。该软件被定制为显示与所选设备相关联的图标。如果所选设备不具备某项功能，则在软件中不会显示该功能的图标。

 **提示** 如果计算机上的 HP Photosmart 软件不包含任何图标，则说明在软件安装过程中可能出现了错误。要解决此问题，请使用 Windows 控制面板彻底卸载 HP Photosmart 软件，然后重新安装它。

---

### 在 Macintosh 计算机上打开“HP Photosmart 工作室”软件

1. 单击 Dock 中的“HP Photosmart 工作室”图标。

“HP Photosmart 工作室”窗口随即出现。

---

 **注意** 只有 HP Officejet J3600 支持 Mac OS。

---

2. 在“HP Photosmart 工作室”任务栏中，单击“设备”。

将出现“HP 设备管理器”窗口。

3. 从“设备”下拉菜单中选择设备。

在此处，您可以扫描、发送传真、导入文档及执行维护过程，如检查墨盒的墨水量。

---

 **注意** 在 Macintosh 计算机上，“HP Photosmart 工作室”软件中可用的功能取决于所选设备。

 **提示** 打开“HP Photosmart 工作室”软件后，可以通过选择 Dock 中的“HP Photosmart 工作室”图标并在其上按住鼠标按钮来访问 Dock 菜单的快捷方式。

---

## 文字和符号

可以使用控制面板上的键盘输入文字和符号。

还可以在拨打传真或电话号码时从键盘上输入符号。当设备拨号时，将根据符号的涵义作出相应的反应。例如，如果在传真号码中输入了一个破折号，则设备将在拨打剩余的号码前先暂停。如果需要在拨打传真号码前先拨通外线，则需要插入暂停符。

 **注意** 若要在传真号码中输入符号，如破折号，则需要使用键盘。

## 使用控制面板键盘输入数字和文字

可以使用控制面板上的键盘来输入文字或符号。

完成文字输入后，按 **OK** 保存您的输入。

### 输入文字

1. 按键盘上与名称中的字母相对应的数字。例如，字母 a、b 和 c 对应着数字 2，如下面的按钮所示。



 **提示** 多次按一个按钮可查看可选的字符。根据您的语言和国家 / 区域设置，除了键盘上显示的字符外，还可能还有其他字符可用。

2. 显示正确的字母后，等待光标自动移到右侧，或按向右箭头按钮。按与名称中下一个字母对应的数字。同样，多次按按钮，直到出现正确的字母。自动将单词的首字母设为大写。

### 输入空格、暂停或符号

- 要插入空格，请按**空格**。
- 要输入停顿符号，请按**重拨 / 暂停**。数字序列中会出现一个破折号。
- 要输入符号，如“@”，请重复按**符号**按钮，滚动查看可用符号列表：星号“\*”、破折号“-”、和号“&”、句号“.”、斜杠“/”、括号“( )”、单引号“'”、等号“=”、号码符号“#”、at“@”、下划线“\_”、加号“+”、感叹号“!”、分号“;”、问号“?”、逗号“,”、冒号“:”、百分号“%”以及近似符号“~”。

### 删除字母、数字或符号

- ▲ 如果内容输入错误，请按向左箭头按钮将其清除，然后再输入正确的内容。

## 拨打传真号码时可以使用的符号

要输入符号，如 \*，连续按**符号**按钮，滚动查看符号列表。下表提供了在传真或电话号码序列、传真标题信息和快速拨号条目中可以使用的符号。

可用的符号	描述	输入以下项时可用
*	需要拨号时显示星号。	传真标题名称、快速拨号名称、快速拨号号码、传真或电话号码以及监视器拨号条目
-	自动拨号时，设备会在数字序列中输入一个暂停符。	传真标题名称、传真标题号码、快速拨号名称、快速拨号号码以及传真或电话号码

(续)

可用的符号	描述	输入以下项时可用
( )	显示左右括号以分开数字（如区号），使数字更易于阅读。这些符号不会影响拨号。	传真标题名称、传真标题号码、快速拨号名称、快速拨号号码以及传真或电话号码
W	自动拨号时，W 使设备等候拨号音，然后才继续拨号。	快速拨号号码和传真或电话号码
R	在自动拨号过程中，R 的功能和电话上的 Flash 按钮类似。	快速拨号号码和传真或电话号码
+	显示一个加号。此符号不会影响到拨号。	传真标题名称、传真标题号码、快速拨号名称、快速拨号号码以及传真或电话号码

## 放入原件

您可以将复印、传真或扫描作业的原件放入自动送纸器。放入自动送纸器的原件会被自动送入设备。

△ **小心** 在高温高湿区域，应避免让照片原件通过自动送纸器。因为它们可能会被卡住并受损。

💡 **提示** 为了避免划伤照片原件或造成其他损坏，请在放入照片之前将其置于透明照片塑封膜中。

### 将原件放入自动送纸器 (ADF)

可以将单页或多页 A4、Letter、Legal 尺寸的原件放入送纸器纸盒，然后再进行复印、扫描或传真。

送纸器纸盒最多可容纳 20 页 Letter 纸或 A4 纸，或 15 页 Legal 纸。

#### 在送纸器纸盒中放入原件

1. 将原件打印面朝下放入送纸器纸盒中。调整纸张以便让原件顶端首先进入送纸器。将介质滑入自动送纸器，直到您听到嘟嘟声或看到显示屏上出现表明已检测到所放入纸张的消息。

💡 **提示** 要获得在自动送纸器中放入原件的更多帮助，请参考送纸器纸盒上的图示。





2. 向内滑动宽度导板，直到其分别停靠在介质的左、右边缘处。

## 选择打印介质

本设备可以和大多数类型的办公介质配合使用。在大量采购打印介质之前，最好对各种打印介质类型进行测试。为获得最佳打印质量，请使用 HP 介质。有关 HP 介质的详细信息，请访问 HP 网站：[www.hp.com](http://www.hp.com)。

### 选择和使用打印介质的提示

为获得最佳效果，请遵循以下原则。

- 应始终使用符合设备规格的介质。有关详细信息，请参阅[了解支持的介质的规格](#)。
- 每次只将一种介质类型放入纸盒。
- 另介质打印面朝下，将其放入纸盒，并使介质紧靠纸盒的右、后边缘。有关详细信息，请参阅[放入介质](#)。
- 请勿将过多纸张放入纸盒。有关详细信息，请参阅[了解支持的介质的规格](#)。
- 为防止卡纸、不良打印质量和其它打印问题，请避免使用以下介质：
  - 多部分打印纸
  - 损坏、卷曲或起皱的介质
  - 有空洞或穿孔的介质
  - 质地非常粗糙、有凸起或墨水吸收性能不佳的介质
  - 太轻或延展性好的介质

### 卡片和信封

- 避免使用有非常光泽装饰、自粘胶、扣环或窗口的信封。还要避免使用卡片和有厚边、不规则边或卷边的信封，或有褶皱、破裂或以其它方式损坏的区域信封。
- 使用结构紧凑的信封，并确保折叠部分的折痕清晰。
- 封盖朝上放入信封。

### 照片介质

- 使用“最佳”模式打印照片。请注意，在此模式下，打印时间较长，需占用较多计算机内存。
- 取出打印好的每张照片纸，放置一旁晾干。如果让潮湿的介质堆积，则可能会造成污渍。

### 投影胶片

- 插入投影胶片，粗糙面朝下，胶带指向设备的后面。
- 使用一般模式打印投影胶片。该模式提供较长的干燥时间，并可确保在将下一页输送至出纸盒之前墨水完全干燥。
- 取出打印好的每张照片纸，放置一旁晾干。让潮湿的介质堆积，则可能会造成污渍。

### 自定义尺寸介质

- 请仅使用设备支持的自定义尺寸介质。
- 如果您的应用程序支持自定义尺寸介质，请在打印文档前在应用程序中设置介质尺寸。否则，请在打印驱动程序中设置介质尺寸。要在自定义尺寸介质上正确打印，可能需要重新设置现有文档的格式。

### 了解支持的介质的规格

使用下面的表确定用于本设备的正确介质，并确定针对各介质的功能。

- [了解支持的尺寸](#)
- [了解支持的介质类型和重量](#)

### 了解支持的尺寸

 **注意** HP Officejet J3600 支持下表列出的所有介质。HP Officejet J3500 只支持纸张。

类型	尺寸
纸张	A4: 210 x 297 毫米 Legal: 216 x 356 毫米 B5 - JIS: 182 x 257 毫米
信封	U.S. #10: 105 x 241 毫米 A2: 111 x 146 毫米 DL: 110 x 220 毫米 C6: 114 x 162 毫米
投影胶片	Letter: 216 x 279 毫米 A4: 210 x 297 毫米
高级照片纸	10 x 15 毫米 Letter: 216 x 280 毫米 A4: 210 x 297 毫米
卡片	索引卡: 127 x 203 毫米 A4: 210 x 297 毫米
标签	Letter: 216 x 279 毫米 A4: 105 x 149 毫米
自定义	102 x 152 毫米至 216 x 356 毫米

### 了解支持的介质类型和重量

 **注意** HP Officejet J3600 支持下表列出的所有介质。HP Officejet J3500 只支持普通纸和 Legal 纸。

类型	纸张重量	进纸盒*	出纸盒**	送纸器纸盒
普通纸	16 - 24 磅 (60 - 90 克 / 平方米)	最大 100 (16 磅纸张)	最大 20 (16 磅纸张)	最大 20
Legal 纸	20 - 24 磅 (75 - 90 克 / 平方米)	最大 100 (16 磅纸张)	最大 20 (16 磅纸张)	最大 15
卡片	最大 110 磅索引 (200 克 / 平方米)	20	10	不适用
信封	20 - 24 磅 (75 - 90 克 / 平方米)	10	10	不适用
投影胶片	不适用	25	最大 10	不适用
标签	不适用	最大 20	最大 10	不适用
4 x 6 英寸照片纸	最大 75 磅 (280 克 / 平方米)	30	20	不适用
8.5 x 11 英寸照片纸	不适用	40	20	不适用

\* 最大容量。进纸盒的最大进纸纸叠高度为 10 毫米。

\*\* 出纸盒纸张类型和墨水用量会影响出纸盒容量。HP 建议经常清空出纸盒。

## 设置最小页边距

 **注意** HP Officejet J3500 不支持信封和卡片。

	上边距 (前)	下边距 (后)	左、右边距
U.S. (Letter、Legal、Executive)	1.5 毫米	12.7 毫米	6.4 毫米
ISO (A4、A5) 和 JIS (B5)	1.8 毫米	12.7 毫米	3.2 毫米
信封	3.2 毫米	3.2 毫米	1.0 毫米
卡片	1.0 毫米	12.7 毫米	3.2 毫米

## 放入介质

本节介绍复印、打印或传真时在设备中放入不同类型和尺寸纸张的方法。

 **提示** 为了防止纸张撕裂、起皱、卷曲或折边，请将所有纸张平放在可反复封口的袋中保存。如果纸张存放不当，剧烈的温度和湿度变化可能会导致纸张卷曲，从而无法在设备中正常使用。

本节包含以下主题：

- [放入标准纸](#)
- [放入 10 x 15 厘米 \(4 x 6 英寸\) 照片纸](#)

- [放入索引卡](#)
- [放入信封](#)
- [放入其他类型的纸张](#)

## 放入标准纸

可以在设备的进纸盒中放入多种类型的 Letter、A4 或 Legal 纸。

### 放入标准尺寸的纸张

1. 将纸张宽度导板滑到最外侧。



2. 向自己的方向拉出纸盒的延长板。



---

 **注意** 在使用 legal 大小的纸张时，请关闭纸盒延长板。

---

3. 将一摞纸在平面上墩齐，然后检查以下事项：
  - 确保纸张无裂缝、无尘、无褶皱、无卷曲或折边。
  - 确保这摞纸中所有纸张的尺寸和类型都相同。

4. 将这摞纸短边朝前、打印面朝下放入进纸盒中。将纸张向前推，直到不能移动时为止。



---

△ 小心 确保将纸张放入进纸盒中时设备处于没有工作的闲置状态。如果设备正在处理墨盒或忙于其他任务，纸张会在还没有准备就绪的设备内部停止。如果希望设备退出白纸，可以将纸张尽量往前推。

💡 提示 如果使用的是印有抬头的信笺纸，应打印面朝下，先插入页的顶部。有关放入标准纸和印有抬头的信笺纸的详细信息，请参考进纸盒底座上的图示。

5. 向内滑动纸张宽度导板，直到它停靠在纸张的边缘处。  
不要在进纸盒中放入过多的纸；确保纸可以装在进纸盒中，并且高度不超过纸张宽度导板的顶部。



## 放入 10 x 15 厘米（4 x 6 英寸）照片纸

（仅适用于 HP Officejet J3600）

可以在设备的进纸盒中放入 10 x 15 厘米照片纸。为了获得最佳效果，请使用 10 x 15 厘米 HP 超高级照片纸或 HP 高级照片纸。

---

💡 提示 为了防止纸张撕裂、起皱、卷曲或折边，请将所有纸张平放在可反复封口的袋中保存。如果纸张存放不当，剧烈的温度和湿度变化可能会导致纸张卷曲，从而无法在设备中正常使用。

---

为了获得最佳效果，请在复印或打印前设置纸张类型和纸张尺寸。

### 在进纸盒中放入带裁剪边的 10 x 15 厘米照片纸

1. 取出进纸盒中的所有纸张。
2. 将一摞照片纸放入进纸盒的最右边，短边朝前，打印面朝下。向前推照片纸，直到不能移动时为止。  
放入照片纸使裁剪边靠近您的方向。

---

 **提示** 要获得放入小尺寸照片纸的详细帮助，请参考进纸盒底座上有关放入照片纸的说明。

---

3. 向内滑动纸张宽度导板，直到它紧靠照片纸。  
不要在进纸盒中放入过多的纸；确保纸可以装在进纸盒中，并且高度不超过纸张宽度导板的顶部。



### 放入索引卡

(仅适用于 HP Officejet J3600)

可以将索引卡放入设备的进纸盒中以便打印便签、处方和其他文本。  
为了获得最佳效果，请在复印或打印前设置纸张类型和纸张尺寸。

#### 在进纸盒中放入索引卡

1. 取出进纸盒中的所有纸张。
2. 将一摞卡片打印面朝下放入进纸盒的最右边。向前推卡片，直到不能移动时为止。
3. 向内滑动纸张宽度导板，直到它停靠在卡片的边缘处。  
不要在进纸盒中放入过多的卡片；确保卡片可以装在进纸盒中，并且高度不超过纸张宽度导板的顶部。



## 放入信封

(仅适用于 HP Officejet J3600)

可以在设备的进纸盒中放入一个或多个信封。不要使用有光泽或凹凸图案，或带扣钩或透明窗口的信封。

---

 **注意** 有关如何编排要在信封上打印的文字格式的详细信息，请查阅字处理软件的帮助文件。为了达到最佳效果，请使用标签打印回信地址。

---

### 放入信封

1. 取出进纸盒中的所有纸张。
2. 将一个或多个信封放入进纸盒的最右边，信封盖朝左、朝上放置。将该叠信封滑入纸盒直到其就位。

---

 **提示** 要获得放入信封的更多帮助，请参考进纸盒底座上的图示。

---

3. 向内滑动纸张宽度导板，直到它停靠在信封的边缘处。  
不要在进纸盒中放入过多的信封；确保信封可以装在进纸盒中，并且高度没有超出纸张宽度导板的顶部。



## 放入其他类型的纸张

(仅适用于 HP Officejet J3600)

对于下列纸张，还需要额外的注意才能正确放入。

---

 **注意** 在使用设备的某些功能时，有些纸张尺寸和纸张类型可能不会出现。只有从软件程序的“打印”对话框中开始打印作业时，才能使用某些纸张尺寸和纸张类型。这些纸张尺寸和类型不能用于复印或传真。以下列出了仅从软件应用程序中打印时可以使用的纸张。

---

### HP 高级喷墨投影胶片和 HP 超高级喷墨投影胶片

- ▲ 放入投影胶片，将（带有箭头和 HP 徽标的）白色透明条朝上并首先进入进纸盒。

---

 **注意** 设备不能自动检测纸张尺寸或纸张类型。为了获得最佳效果，请在打印或复印到投影胶片前将纸张类型设置为投影胶片。

---

### HP 烫印转印纸（只用于打印）

1. 在使用前应将转印纸彻底整平；不要放入卷曲的纸张。

---

 **提示** 请将转印纸放在密封的包装袋中保存，以防纸张卷曲，直到使用时再拆开。

---

2. 找到转印纸非打印面上的蓝条，然后手动将转印纸放入进纸盒中，每次一页，有蓝条的一面朝上。

### HP 贺卡、HP 照片贺卡或 HP 纹理贺卡（只用于打印）

- ▲ 将一小摞 HP 贺卡纸打印面朝下放入进纸盒中；向前推贺卡，直到不能移动时为止。

---

 **提示** 确保首先插入要打印的区域，并且在进纸盒中正面向下。

---

### HP 喷墨标签纸（只用于打印）

1. 请始终使用专门为 HP 喷墨设备设计的 letter 或 A4 标签纸（如 HP 喷墨标签纸），并确保标签生产日期没有超过两年。当纸张通过设备时，旧纸上的标签可能会脱落，造成卡纸。
2. 将一摞标签成扇形展开，确保它们没有粘在一起。
3. 将标签纸打印面朝下，放在进纸盒中标准纸的上面。不要每次只放入一张标签。

为了获得最佳效果，请在复印或打印前设置纸张类型和纸张尺寸。

#### 相关主题

[选择和使用打印介质的提示](#)

## 在特殊介质和自定义尺寸介质上打印

（仅适用于 HP Officejet J3600）

- [在特殊尺寸介质或自定义尺寸介质上打印 \(Windows\)](#)
- [在特殊尺寸介质或自定义尺寸介质上打印 \(Mac OS\)](#)

### 在特殊尺寸介质或自定义尺寸介质上打印 (Windows)

#### 在特殊尺寸介质或自定义尺寸介质上打印

1. 放入适当的介质。有关详细信息，请参阅[放入介质](#)。
2. 打开文档，在“文件”菜单中单击“打印”，然后单击“设置”、“属性”或“首选项”。
3. 单击“纸张 / 功能”标签。



4. 从“尺寸”下拉列表中选择介质尺寸。

**设置自定义介质尺寸：**

- a. 单击“自定义”按钮。
  - b. 键入新的自定义尺寸的名称。
  - c. 在“宽度”和“高度”框中，键入尺寸，然后单击“保存”。
  - d. 单击“确定”两次，关闭属性或首选项对话框。然后重新打开该对话框。
  - e. 选择新的自定义尺寸。
5. 选择介质类型：
    - a. 单击“类型”下拉列表中的“更多”。
    - b. 单击所需介质类型，然后单击“确定”。
  6. 更改任何其它设置，然后单击“确定”。
  7. 打印文档。

## 在特殊尺寸介质或自定义尺寸介质上打印 (Mac OS)

**在特殊尺寸介质或自定义尺寸介质上打印**

1. 放入适当的介质。有关详细信息，请参阅[放入介质](#)。
2. 在“文件”菜单中，单击“页面设置”。
3. 选择介质尺寸。
4. 设置自定义介质尺寸：
  - a. 在“纸张尺寸”下拉菜单中，单击“管理自定义尺寸”。
  - b. 单击“新建”，然后在“纸张尺寸名称”框中键入尺寸的名称。
  - c. 需要时，在“宽度”和“高度”框中，键入尺寸并设置页边距。
  - d. 单击“完成”或“确定”，然后单击“保存”。
5. 在“文件”菜单中，单击“页面设置”，然后选择新的自定义尺寸。
6. 单击“确定”。
7. 在“文件”菜单中，单击“打印”。
8. 打开“纸张处理”面板。
9. 在“目标纸张尺寸”下，单击“缩放到合适的纸张尺寸”标签，然后选择自定义纸张尺寸。
10. 更改任何其它所需设置，然后单击“确定”或“打印”。

## 设置快速拨号条目

您可以将常用的传真号码设置为快速拨号条目。这样，便可以从控制面板快速拨打这些号码。所有这些目标的前五个条目均与控制面板上的五个快速拨号按钮相关联。

### 将传真号码设置为快速拨号条目或组

可以将传真号码或传真号码组存储为快速拨号条目。快速拨号条目 1 到 5 与控制面板上相应的五个快速拨号按钮相关联。

有关如何打印已设置的快速拨号条目列表的信息，请参阅[打印和查看快速拨号条目列表](#)。

### 设置快速拨号条目

- **HP Photosmart 软件 (Windows):** 打开 HP Photosmart 软件，并按屏幕帮助中的说明操作。
- **HP 设备管理器 (Mac OS):** 启动“HP 设备管理器”，单击“信息和设置”，然后从下拉列表中选择“传真快速拨号设置”。
- **控制面板:** 按**设置**，然后选择“**快速拨号设置**”选项。
  - 添加或更改条目：选择“**单个快速拨号**”或“**群组快速拨号**”，然后按箭头键移动到未使用的条目号码，或通过小键盘键入号码。键入传真号码，然后按 **OK**。传真号码应包括任何暂停符或其它所需号码，如区号、PBX 系统外号码的接入代码（通常为 9 或 0）或长途电话前缀码。键入姓名，然后按 **OK**。
  - 删除一个条目或所有条目：选择“**删除快速拨号**”，按箭头键高亮度显示要删除的快速拨号条目，然后按 **OK**。

### 设置快速拨号群组

如果定期给同一组传真号码发送信息，则可以为该传真号码组设置一个快速拨号条目以简化任务。可以将传真号码组的快速拨号条目与控制面板上的快速拨号按钮相关联。

组成员必须是快速拨号列表的成员，才能将该成员添加到快速拨号群组。您可以为每个组最多添加 20 个传真号码（每个传真号码最多 50 个字符）。

- **HP Photosmart 软件 (Windows):** 打开 HP Photosmart 软件，并按屏幕帮助中的说明操作。
- **HP 设备管理器 (Mac OS):** 启动“HP 设备管理器”，单击“信息和设置”，然后从下拉列表中选择“传真快速拨号设置”。
- **控制面板:** 按**设置**按钮，然后选择“**快速拨号设置**”选项。
  - 添加组：选择“**群组快速拨号**”，再选择未指定的快速拨号条目，然后按 **OK**。使用箭头键高亮度显示快速拨号条目，然后按 **OK** 将其选中（在该快速拨号条目旁显示一个复选标记）。重复此步骤，将其他快速拨号条目添加到这个组中。完成后，选择“**完成选择**”选项，然后按 **OK**。使用屏幕上显示的键盘输入快速拨号群组的名称，然后选择“**完成**”。
  - 向组中添加条目：选择“**群组快速拨号**”，再选择要更改的快速拨号条目所在的组，然后按 **OK**。使用箭头键高亮度显示快速拨号条目，然后按 **OK** 将其选中（在该快速拨号条目旁显示一个复选标记）。重复此步骤，将其他快速拨号条目添加到这个组中。完成后，选择“**完成选择**”选项，然后按 **OK**。在“组名”屏幕上选择“**完成**”。

- 从组中删除条目：选择“**群组快速拨号**”，再选择要更改的快速拨号条目所在的组，然后按 **OK**。使用箭头键高亮度显示快速拨号条目，然后按 **OK** 将其选中（去除该快速拨号条目的复选标记）。重复此步骤，将其他快速拨号条目从这个组中删除。完成后，选择“**完成选择**”选项，然后按 **OK**。在“组名”屏幕上选择“**完成**”。
- 删除组：选择“**删除快速拨号**”，按箭头键高亮度显示要删除的快速拨号条目，然后按 **OK**。

## 打印和查看快速拨号条目列表

您可以打印或查看已设置的所有快速拨号条目的列表。列表中的每个条目包含以下信息：

- 快速拨号号码（前五个条目对应控制面板上的五个快速拨号按钮）
- 与传真号码或传真号码组关联的名称
- 传真号码（或组中所有传真号码），对于传真快速拨号列表而言

### 查看快速拨号条目列表

- **HP 设备管理器 (Mac OS)**：启动“HP 设备管理器”，单击“信息和设置”，然后从下拉列表中选择“传真快速拨号设置”。
- **HP Photosmart 软件 (Windows)**：打开 HP Photosmart 软件，并按屏幕帮助中的说明操作。



---

## 3 打印

本节包含以下主题：

- [更改打印设置](#)
- [双面打印（在纸张两面打印）](#)
- [取消打印作业](#)

### 更改打印设置

可以从应用程序或打印机驱动程序中更改打印设置（例如纸张尺寸或类型）。从应用程序中所做的更改优先于从打印机驱动程序中所做的更改。但是，关闭应用程序之后，设置会恢复为在驱动程序中配置的默认设置。

---

 **注意** 要为所有打印作业设定打印设置，请在打印机驱动程序中进行更改。

有关 Windows 打印机驱动程序功能的详细信息，请参阅该驱动程序的联机帮助。有关从特定应用程序打印的详细信息，请参阅该应用程序附带的文档。

---

#### 通过应用程序更改当前作业的设置 (Windows)

##### 更改设置

1. 打开要打印的文档。
2. 在“文件”菜单中，单击“打印”，然后单击“设置”、“属性”或“首选项”。（特定选项可能有所不同，具体情况视所用的应用程序而定。）
3. 更改所需的设置，然后单击“确定”、“打印”或类似命令。

---

 **注意** 出现的设置取决于设备型号。

---

#### 为以后所有的作业更改默认设置 (Windows)

##### 更改设置

1. 单击“开始”，指向“设置”，然后单击“打印机”或“打印机和传真”。  
-或者-  
依次单击“开始”、“控制面板”，然后双击“打印机”。
2. 右键单击打印机图标，然后单击“属性”、“文档默认值”或“打印首选项”。
3. 更改所需的设置，然后单击“确定”。

---

 **注意** 出现的设置取决于设备型号。

---

## 更改设置 (Mac OS)

### 更改设置

1. 在“文件”菜单中，单击“页面设置”。
2. 更改所需的设置（如纸张尺寸），然后单击“确定”。
3. 在“文件”菜单中，单击“打印”打开打印机驱动程序。
4. 更改所需的设置（如介质类型），然后单击“确定”或“打印”。

---

 **注意** 出现的设置取决于设备型号。

---

## 双面打印（在纸张两面打印）

使用 Windows 打印驱动程序时，可以通过手动翻转介质并将其重新放入设备的方式，在一张介质的两面上打印。

在 Mac OS 中，可以首先在奇数页上打印，然后翻转纸张，再在偶数页上打印，从而在一张纸的两面上打印。只有 HP Officejet J3600 支持 Mac OS。

- [纸张两面打印的准则](#)
- [执行双面打印](#)

### 纸张两面打印的准则

- 应始终使用符合设备规格的介质。有关详细信息，请参阅[了解支持的介质的规格](#)。
- 请勿在投影胶片、信封、照片纸、光泽介质或重量小于 16 磅（60 克 / 平方米）或大于 28 磅（105 克 / 平方米）的证券纸上进行双面打印。使用这些介质类型时可能会产生卡纸。
- 使用特定类型的介质（如信头、预打印纸张以及有水印和预先打孔的纸张）进行双面打印时，需要指定打印方向。

### 执行双面打印

#### 双面打印 (Windows)

1. 放入适当的介质。有关详细信息，请参阅[纸张两面打印的准则](#)和[放入介质](#)。
2. 打开文档，在“文件”菜单中单击“打印”，然后单击“设置”、“属性”或“首选项”。
3. 单击“功能”标签。
4. 选择“双面打印”下拉列表。
5. 要自动调整每页，以便和文档的屏幕版面相匹配，请确保选中“保持版面”。如果清除此选项，可能会导致不必要的分页。
6. 视所需装订方式，选择或清除“向上翻转页面”复选框。有关示例，请参阅打印驱动程序中的图形。
7. 如果需要，请从“小册子版面”下拉列表中选择一种小册子版面。

8. 更改任何其它设置，然后单击“确定”。
9. 打印文档。

### 双面打印 (Mac OS)

1. 放入适当的介质。有关详细信息，请参阅[纸张两面打印的准则](#)和[放入介质](#)。
2. 让文档处于打开状态，单击“文件”菜单上的“打印”。
3. 在下拉列表中选择“纸张处理”，然后单击“打印：奇数页”，然后按“打印”。
4. 翻转纸张，然后打印偶数页。

## 取消打印作业

可以使用下列方法之一取消打印作业。

- **控制面板：**按 **X**（取消按钮）。这将清除设备当前正在处理的作业。但并不影响在等待处理的作业。
- **Windows：**双击计算机屏幕右下角的打印机图标。选择打印作业，然后按键盘上的 **Delete** 键。
- **Mac OS：**双击“打印机设置实用程序”中的打印机。选择打印作业，单击“等待”，然后单击“删除”。





---

# 4 复印

本节包含以下主题：

- [使用控制面板复印](#)
- [更改复印设置](#)
- [设置份数](#)
- [设置复印纸张尺寸](#)
- [设置复印纸张类型](#)
- [更改复印速度或质量](#)
- [重新调整原件大小以便在 letter 或 A4 纸上打印](#)
- [将 legal 尺寸的文档复印到 letter 纸上](#)
- [调整副本的深浅程度](#)
- [增强副本的模糊区域](#)
- [增强副本的浅色区域](#)
- [取消复印作业](#)

---

 **注意** 许多复印功能可通过软件执行。如需更多信息，请参阅软件帮助。

---

## 使用控制面板复印

---

 **注意** HP Officejet J3500 只支持普通纸上的黑白复印。

---

可以从控制面板制作高质量副本。

### 从控制面板复印

1. 确保进纸盒中有纸。
2. 使用 ADF 放入原件。有关详细信息，请参阅[放入原件](#)。
3. 执行以下某个操作：
  - 按**开始复印 / 黑白**启动黑白复印作业。
  - 按**开始复印 / 彩色**启动彩色复印作业。

---

 **注意** 如果是彩色原件，按**开始复印 / 黑白**会复印出彩色原件的黑白副本；而按**开始复印 / 彩色**则会复印出彩色原件的彩色副本。

---

## 更改复印设置

---

 **注意** HP Officejet J3500 只支持普通纸上的黑白复印。

---

通过自定义复印设置，可以处理几乎所有的任务。

在更改复印设置时，更改只适用于当前的复印作业。要将更改的设置应用于以后的复印作业，您必须将更改设置为默认设置。

#### 将当前设置保存为未来作业的默认值

1. 根据需要对**复印菜单**中的设置进行更改。
2. 按**复印菜单**，然后按箭头键，直到显示“**设置新默认值**”为止。
3. 按箭头键选择“**是**”，然后按 **OK**。

## 设置份数

可以使用“**份数**”选项设置要打印的份数。

---

 **注意** HP Officejet J3500 只支持普通纸上的黑白复印。

---

#### 从控制面板设置份数

1. 确保进纸盒中有纸。
2. 将原件打印面朝下放入送纸器纸盒中。  
调整纸张以便让原件顶端首先进入送纸器。
3. 在复印区域中，重复按**复印菜单**，直到出现“**份数**”。
4. 按  或使用数字键盘输入份数，注意不要超过最大值。  
(最大份数因型号而异)

---

 **提示** 如果按住其中一个箭头按钮，份数会以 5 为增量变化，这样，很容易就能设置较大的份数。

---

5. 按**开始复印 / 黑白**或**开始复印 / 彩色**。

## 设置复印纸张尺寸

可以在设备上设置纸张尺寸。所选择的纸张尺寸必须与在进纸盒中放入的纸张尺寸相匹配。

---

 **注意** HP Officejet J3500 只支持普通纸上的黑白复印。

---

#### 从控制面板设置纸张尺寸

1. 在复印区域中，重复按**复印菜单**，直到出现“**复印纸张尺寸**”。
2. 按  直到出现所需的纸张尺寸。
3. 按**开始复印 / 黑白**或**开始复印 / 彩色**。

## 设置复印纸张类型

可以在设备上设置纸张类型。

---

 **注意** HP Officejet J3500 只支持普通纸上的黑白复印。

---

### 从控制面板设置复印的纸张类型

1. 在复印区域中，重复按**复印菜单**，直到出现“**纸张类型**”。
2. 按  直到出现所需的纸张类型。
3. 按**开始复印 / 黑白**或**开始复印 / 彩色**。

请参考下表，根据进纸盒中放入的纸张来选择纸张类型设置。

纸张类型	控制面板设置
复印纸或信头纸	普通纸
HP 亮白纸	普通纸
HP 超高级照片纸，有光泽	高级照片纸
HP 超高级照片纸，无光泽	高级照片纸
HP 超高级照片纸 10 x 15 厘米（4 x 6 英寸）	高级照片纸
HP 高级或超高级喷墨投影胶片	投影胶片
其他投影胶片	投影胶片
普通 Hagaki	普通纸
光泽 Hagaki	高级照片纸
L（只在日本使用）	超级照片纸

## 更改复印速度或质量

该设备提供了三种影响复印速度和质量的选项：

- **最佳**为所有纸张产生最佳的复印质量，并能消除有时在实心区域中产生的条带（条纹）效果。**最佳**复印速度比其他质量设置慢。
- **一般**可以提供高质量的输出，并且是大多数复印的推荐设置。**一般**复印的速度比**最佳**快，并且是默认设置。
- **快速**复印的速度比**一般**设置快。文字的复印质量与**一般**设置相近，但是图像的质量可能较差。**快速**设置使用的墨水少，可以延长墨盒的使用寿命。

 **注意** HP Officejet J3500 只支持普通纸上的黑白复印。

### 从控制面板更改复印质量

1. 确保进纸盒中有纸。
2. 将原件打印面朝下放入送纸器纸盒中。  
调整纸张以便让原件顶端首先进入送纸器。
3. 在复印区域中，按**质量**直到相应的质量设置点亮。
4. 按**开始复印 / 黑白**或**开始复印 / 彩色**。

## 重新调整原件大小以便在 letter 或 A4 纸上打印

如果原件上的图像或文字填满了整张纸，没有留出边界，请使用“**调整到页面大小**”或“**整页的 91%**”缩小原件，以防止文字或图像因超出边界而被截去。



 **提示** 也可以使用“**调整到页面大小**”功能将一幅小照片放大，以适合整个页面的可打印区域。为了不改变原件的比例或裁剪边缘，设备在页面四周留出的空白区域可能大小不均。

 **注意** HP Officejet J3500 只支持普通纸上的黑白复印。

### 从控制面板调整文档大小

1. 确保进纸盒中有纸。
2. 将原件打印面朝下放入送纸器纸盒中。  
调整纸张以便让原件顶端首先进入送纸器。
3. 在复印区域中，按**缩小 / 放大**按钮。
4. 按 ，直到出现“**整页的 91%**”。
5. 按**开始复印 / 黑白**或**开始复印 / 彩色**。

## 将 legal 尺寸的文档复印到 letter 纸上

您可以使用“**Legal > Ltr 72%**”设置将 legal 尺寸的文档缩小为适合 letter 纸张的尺寸。

 **注意** 示例中百分比“**Legal > Ltr 72%**”可能与显示屏上显示的百分比不符。

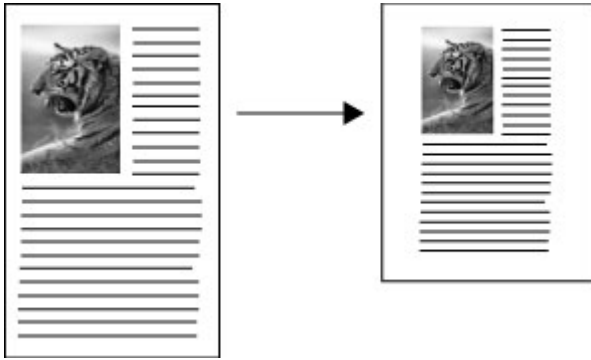

---

 **注意** HP Officejet J3500 只支持普通纸上的黑白复印。

---

从控制面板将 legal 尺寸的文档复印到 letter 纸上

1. 确保进纸盒中有纸。
2. 将 Legal 尺寸的文档打印面朝下放在送纸器纸盒中。  
将纸张放在送纸器纸盒中，以使文档的顶部首先进入。
3. 在复印区域中，按“缩小 / 放大”按钮。
4. 按  直到出现“Legal > Ltr 72%”。
5. 按开始复印 / 黑白或开始复印 / 彩色。

## 调整副本的深浅程度



可以使用“较浅 / 较深”选项来调整副本的对比度。

---

 **注意** HP Officejet J3500 只支持普通纸上的黑白复印。

---

从控制面板调节复印对比度

1. 确保进纸盒中有纸。
2. 将原件打印面朝下放入送纸器纸盒中。  
调整纸张以便让原件顶端首先进入送纸器。
3. 在复印区域中，重复按复印菜单，直到出现“较浅 / 较深”。
4. 执行下面某项操作：
  - 按  使副本变深。
  - 按  使副本变浅。
5. 按开始复印 / 黑白或开始复印 / 彩色。

## 增强副本的模糊区域

“增强”功能可以锐化黑色文字的边缘以调整文本文档的质量，或增强较浅的颜色（否则这些颜色将显示为白色）以调整照片。

默认选项是“混合”增强。请使用“混合”增强来锐化大多数原件的边缘。

---

 **注意** HP Officejet J3500 只支持普通纸上的黑白复印。

---

#### 从控制面板复印模糊的文档

1. 确保进纸盒中有纸。
2. 将原件打印面朝下放入送纸器纸盒中。

 **提示** 为了防止照片原件出现划痕或对其造成其他破坏，放入照片之前请将其放入一个透明照片套中。

---

3. 在复印区域中，重复按**复印菜单**，直到出现“增强”。
4. 按  直到出现“**文本**”设置。
5. 按**开始复印 / 黑白**或**开始复印 / 彩色**。

如果出现下面任何一种情况，请选择“**照片**”或“**无**”来关闭“**文本**”增强：

- 副本的某些文字周围有杂点
- 较大的黑色字体看上去有污点（不光滑）
- 细小的彩色图案或线条中包含黑色区域
- 浅灰和中灰区域中出现水平纹理或白色条纹

## 增强副本的浅色区域

“**照片**”增强功能可以增强较浅的颜色，防止这些颜色显示成白色。“**照片**”增强功能还能消除或减少使用“**文本**”增强功能进行复印时可能会出现的下列任何问题：

- 副本的某些文字周围有杂点
- 较大的黑色字体看上去有污点（不光滑）
- 细小的彩色图案或线条中包含黑色区域
- 浅灰和中灰区域中出现水平纹理或白色条纹

---

 **注意** HP Officejet J3500 只支持普通纸上的黑白复印。

---

#### 从控制面板复印曝光过度的照片

1. 确保进纸盒中有纸。
2. 将原件打印面朝下放入送纸器纸盒中。

 **提示** 为了防止照片原件出现划痕或对其造成其他破坏，放入照片之前请将其放入一个透明照片套中。

---

3. 在复印区域中，重复按**复印菜单**，直到出现“增强”。
4. 按  直到出现“**照片**”增强设置。
5. 按**开始复印 / 彩色**。

## 取消复印作业

- ▲ 要停止复印，请按控制面板上的**取消**。





# 5 扫描

您可以扫描原件并将其发送到多个目标位置，如网络上的文件夹或计算机上的程序。您可以使用控制面板、计算机上的 HP 照片和图像处理软件以及符合 TWAIN 标准或 WIA 标准的程序。

本节包含以下主题：

- [扫描原件](#)
- [从符合 TWAIN 标准或 WIA 标准的程序扫描](#)
- [编辑扫描的原件](#)
- [更改扫描设置](#)
- [取消扫描作业](#)

## 扫描原件

您可以从计算机或从控制面板开始扫描。

---

 **注意** 还可以使用 HP Photosmart 软件扫描图像。通过该软件，可以编辑扫描的图像以及使用扫描的图像创建特殊项目。有关如何从计算机进行扫描以及如何对扫描图像进行调整、缩放、旋转、裁剪和锐化操作的信息，请参阅软件随附的屏幕帮助 HP Photosmart 软件帮助。

---

要使用扫描功能，您的设备和计算机必须已经相连且已打开。在扫描之前，还必须已在计算机上安装打印机软件并已运行该软件。要在运行 Windows 的计算机上验证打印机软件是否正在运行，请在屏幕右下方的系统任务栏中寻找设备图标（时钟附近）。要在 Mac OS 计算机上验证这一点，请打开 HP 设备管理器，然后单击“扫描图片”。如果存在扫描仪，则会启动 HP ScanPro 应用程序。否则将显示一条消息，告之找不到扫描仪。

---

 **注意** 关闭 Windows 系统任务栏中的 HP 数字成像监视器图标可能会使设备的某些扫描功能无法工作，导致出现“**无连接**”错误信息。如果发生这种情况，必须重新启动计算机或启动 HP Photosmart 软件才能恢复所有功能。

---

### 将原件扫描到计算机上的程序中

如果设备是通过 USB 电缆直接连接到计算机的，请执行以下步骤。

完成扫描后，您选择的程序会打开并显示所扫描的文档。

#### 使用 HP 照片和图像处理软件将扫描件发送到计算机上的程序中

1. 在计算机上打开 HP 照片和图像处理软件。有关详细信息，请参阅[使用 HP 照片和图像处理软件](#)。
2. 有关详细说明，请参阅屏幕帮助。

将扫描件从控制面板发送到计算机上的程序中

1. 将原件放入 ADF。有关详细信息，请参阅[放入原件](#)。
2. 按**扫描菜单**或**扫描到**按钮。
3. 按箭头键选择要使用的程序（如 HP 照片和图像处理软件），然后按 **OK**。
4. 按**开始扫描**。

## 从符合 TWAIN 标准或 WIA 标准的程序扫描

该设备符合 TWAIN 标准和 WIA 标准，并可使用支持符合 TWAIN 标准和 WIA 标准的扫描设备的程序。当您使用符合 TWAIN 标准或 WIA 标准的程序时，您可以访问扫描功能，并将图像直接扫描到程序中。

TWAIN 在所有 Windows 和 Mac OS 操作系统上均受支持。

对于 Windows 操作系统，只有 Windows XP 和 Windows Vista 直接连接才支持 WIA。而 Mac OS 不支持 WIA。

### 从符合 TWAIN 标准的程序扫描

一般来说，如果软件程序包含诸如“获取”、“文件获取”、“扫描”、“导入新对象”、“插入源位置”或“扫描仪”等命令，则该程序符合 TWAIN 标准。如果您不确定程序是否符合标准，或者您不知道命令的名称，请参阅软件程序帮助或文档。

从符合 TWAIN 标准的程序中开始扫描。有关命令及使用步骤的信息，请参阅软件程序帮助或文档。

---

 **注意** 如果在接收传真时开始 TWAIN 扫描，则会显示一条错误信息，并且不会执行扫描操作。等到接收完传真后，再重新开始扫描。

---

### 从符合 WIA 标准的程序扫描

一般来说，如果软件程序的“插入”或“文件”菜单中包含诸如“图片 / 来自扫描仪或相机”等命令，则该程序符合 WIA 标准。如果您不确定程序是否符合标准，或者您不知道命令的名称，请参阅软件程序帮助或文档。

从符合 WIA 标准的程序中开始扫描。有关命令及使用步骤的信息，请参阅软件程序帮助或文档。

## 编辑扫描的原件

可以使用 HP Photosmart 软件编辑扫描的图像。还可以使用光学字符识别 (OCR) 软件来编辑扫描的文档。

### 编辑扫描照片或图形

可以使用 HP Photosmart 软件编辑扫描的照片或图形。使用该软件可以调节亮度、对比度及色彩饱和度等。还可以使用 HP Photosmart 软件旋转图像。

有关详细信息，请参阅屏幕上的 HP Photosmart 软件帮助。

## 使用光学字符识别 (OCR) 软件编辑扫描的文档

可以使用 OCR 软件将扫描的文本导入所需字处理程序进行编辑。这可用于编辑传真、信件、新闻剪报以及许多其它文档。

您可以指定要用来进行编辑的字处理程序。如果字处理图标不存在或者是不活动的，则要么是您的计算机上没有安装字处理软件，要么是扫描仪软件在安装时没有识别该程序。有关如何创建指向字处理程序的链接的信息，请参阅 HP 照片和图像处理软件屏幕帮助。

OCR 软件不支持扫描彩色文本。在将彩色文本发送到 OCR 之前始终将其转换成黑白文本。这样，最终文档中的所有文本均为黑白，而不管原件是何种颜色。

由于某些字处理程序及其与设备之间的交互操作非常复杂，因此有时最好将其扫描到写字板 (Windows 附件) 中，然后将文本剪切并粘贴到所需字处理程序中。

## 更改扫描设置

### 更改扫描设置

- **HP 设备管理器 (Mac OS):** 启动“HP 设备管理器”，单击“信息和设置”，然后从下拉列表中选择“扫描首选项”。
- **Windows:** 打开设备软件，依次选择“设置”、“扫描设置和首选项”，然后从可用选项中进行选择。

## 取消扫描作业

- ▲ 按控制面板上的**取消**。



## 6 传真

可以使用本设备发送和接收传真，包括彩色传真。可以预先安排稍后发送传真，还可以对快速拨号进行设置，使传真快捷地发送到常用的号码。使用控制面板，还可以设置许多传真选项，如发送传真的分辨率和明暗对比度。

如果设备与计算机直接相连，则可以通过 HP 照片和图像处理软件执行一些无法从控制面板实现的传真步骤。有关详细信息，请参阅[使用 HP 照片和图像处理软件](#)。

---

 **注意** 开始收发传真之前，确保设备的传真设置正确无误。作为初始设置的一部分，可能已通过使用控制面板或设备附带的软件完成了此项操作。您可以通过从控制面板运行传真设置测试来验证传真设置是否正确。要运行传真测试，请按**设置**，依次选择“工具”和“运行传真测试”，然后按**确定**。

---

本节包含以下主题：

- [发送传真](#)
- [接收传真](#)
- [更改传真设置](#)
- [通过 Internet 收发传真](#)
- [测试传真设置](#)
- [使用报告](#)
- [取消传真](#)

### 发送传真

可以采用各种方式发送传真。使用控制面板，可以发送黑白或彩色传真。还可以从连接的电话上手动发送传真。这使您可以在发送传真之前与接收方通话。

- [发送基本传真](#)
- [用电话手动发送传真](#)
- [使用监听拨号发送传真](#)
- [从内存发送传真](#)
- [预先安排传真](#)
- [向多个收件人发送传真](#)
- [发送彩色原件或照片传真](#)
- [更改传真分辨率和“较浅 / 较深”设置](#)
- [以纠错模式发送传真](#)

#### 发送基本传真

使用控制面板，可以轻松地发送单页或多页黑白传真。

---

 **注意** 如果需要打印传真已成功发送的确认信息，请在发送传真**之前**启用传真确认。

 **提示** 您还可以从电话手动发送传真，或使用监听拨号。这些功能使您可以控制拨号速度。在需要使用电话卡拨打电话，且必须在拨号的同时响应语音提示时，它们也非常有用。

---

### 使用控制面板发送基本传真

1. 放入原件。有关其它信息，请参阅[放入原件](#)。
2. 使用键盘输入传真号码，按**快速拨号**或单键快速拨号按钮选择一个快速拨号，或按**重拨 / 暂停重拨**上一次拨过的号码。

 **提示** 要在输入的传真号码中添加停顿符号，请按**重拨 / 暂停**，或重复按**符号 (\*)**按钮，直到显示屏上出现破折号“-”为止。

---

3. 按**开始传真 / 黑白**。

**如果设备检测到放入自动送纸器中的原件**，它会将该文档发送到输入的号码。

 **提示** 如果收件人报告所发传真存在质量问题，则可以尝试更改传真的分辨率或对比度。

---

### 用电话手动发送传真

如果手动发送传真，则可以在发送传真之前拨打电话并与收件人通话。这对于需要事先告诉收件人您即将发送传真非常方便。在手动发送传真时，您可以听到拨号音、电话提示或由电话听筒发出的其他声音。这对于使用电话卡发送传真非常方便。

视接收方设置传真机的方法而定，可由接收方接听电话，也可由传真机来接收呼叫。如果有人接听电话，您可以在发送传真之前与接收方通话。如果是传真机来应答呼叫，在您听到从接收方传真机发出的传真提示音以后，请直接将传真发送给传真机。

 **注意** HP Officejet J3500 只支持黑白传真。

---

### 从电话手动发送传真

1. 放入原件。有关其它信息，请参阅[将原件放入自动送纸器 \(ADF\)](#)。
2. 使用与设备相连的电话上的键盘拨号。

 **注意** 手动发传真时，请勿使用设备控制面板上的键盘。必须使用电话上的键盘拨接收方的号码。

---

3. 如果接收方接听电话，您可以在发送传真之前与其进行通话。

---

 **注意** 如果是传真机应答呼叫，您会听到从接收方传真机发出的传真提示音。继续进行下一步发送传真的操作。

---

4. 准备发送传真时，按**开始传真 / 黑白**或**开始传真 / 彩色**。

---

 **注意** 如果出现提示，请选择“**发送传真**”，然后再按**开始传真 / 黑白**或**开始传真 / 彩色**。

---

如果发送传真前正与接收者进行通话，则可以通知该接收者，在听到传真音之后应按下传真机上的**开始**。

电话线在传真过程中保持静音。此时，可以挂上电话。如果还想继续和收件人通话，在传真结束前请不要挂断电话。

#### 使用相连的电话听筒通过电话手动发送传真

1. 将原件打印面朝下、顶端朝前放入送纸器纸盒中央。
2. 拿起与 HP All-in-One 连接的电话听筒，使用控制面板上的键盘拨打号码。
3. 如果接收方接听电话，您可以在发送传真之前与其进行通话。

---

 **注意** 如果传真机接听呼叫，您将会听到接收端传真机发出的传真音。继续下一步开始发送传真。

---

4. 传真准备就绪时，按**开始传真 / 黑白**或**开始传真 / 彩色**。

---

 **注意** 如果出现提示，则按 **1** 选择“**发送传真**”，然后再按**开始传真 / 黑白**或**开始传真 / 彩色**。

---

如果在发送传真前与接收方正在通话，那么可以通知接收方在听到传真音后按传真机上的“**开始**”。

电话线在传真过程中将保持静音。此时可以挂上电话。如果还想继续和接收方通话，在传真结束前请不要挂断电话。

#### 使用监听拨号发送传真

监听拨号允许从控制面板进行拨号，就像拨打普通电话一样。使用监听拨号发送传真时，可以听到拨号音、电话提示音或设备扬声器发出的其它声音。这可以使您根据拨号期间的提示作出响应，同时可以控制拨号的速度。

---

 **提示** 如果输入电话卡 PIN 的速度不够快，而设备开始发送传真音的速度可能又太快，从而导致电话卡服务无法识别 PIN。如果是这种情况，可以创建快速拨号条目来存储电话卡的 PIN。

 **注意** 确保音量已经打开，否则您将听不到拨号音。

**注意** HP Officejet J3500 只支持黑白传真。

---

### 从控制面板使用监听拨号发送传真

1. 放入原件。有关其它信息，请参阅[将原件放入自动送纸器 \(ADF\)](#)。
2. 按**开始传真 / 黑白**或**开始传真 / 彩色**。  
如果设备检测到自动送纸器中放入的原件，您将会听到拨号音。
3. 听到拨号音后，使用控制面板上的键盘输入号码。
4. 根据出现的提示执行操作。

---

 **提示** 如果使用电话卡发送传真，并且将电话卡 PIN 存储为快速拨号，则提示输入 PIN 时，按**快速拨号**或单键快速拨号按钮可在存储 PIN 的位置选择快速拨号条目。

---

接收端传真机接听后，将发送传真。

### 从内存发送传真

您可以将黑白传真扫描至内存，然后从内存发送该传真。如果您尝试拨打的传真号码正忙或临时无法接通，此功能则非常有用。该设备会将原件扫描至内存，一旦它能够连接接收方的传真机，就会立即发送这些传真。设备将页面扫描到内存之后，您可以立即将原件从送纸器纸盒取出。

---

 **注意** 只能从内存中发送黑白传真。

---

#### 从内存发送传真

1. 将原件打印面朝下放入送纸器纸盒中。
2. 在传真区域中，按**传真菜单**。  
将出现“**传真号码**”提示。
3. 使用键盘输入传真号码，按**快速拨号**或单键快速拨号按钮选择一个快速拨号，或按**重拨 / 暂停重拨**上一次拨过的号码。
4. 在传真区域中，重复按**传真菜单**，直到出现“**传真方式**”。
5. 按 **▶** 直到出现“**扫描并传真**”，然后按 **OK**。
6. 按**开始传真 / 黑白**。  
设备会将原件扫描进内存中，并在接收方传真机可用时发送传真。

### 预先安排传真

您可以预先安排要在 24 小时内发送的黑白传真。这可以让您稍后在晚上发送黑白传真，那时线路不再繁忙，或者电话费率较低。设备在指定的时间自动发送传真。

每次只能预先安排一份要发送的传真。即使有预先安排的传真，仍可以继续正常发送其他传真。

---

 **注意** 由于内存限制，您只能发送黑白传真。

---



### 从控制面板预先安排传真

1. 将原件打印面朝下放入送纸器纸盒中。
2. 在传真区域中，重复按**传真菜单**，直到出现“**传真方式**”。
3. 按 **▶** 直到出现“**稍后发送传真**”，然后按 **OK**。
4. 使用数字键盘输入发送时间，然后按下 **OK**。如果出现提示，请按 **1**（对应“**上午**”）或 **2**（对应“**下午**”）。
5. 使用键盘输入传真号码，按**快速拨号**或单键快速拨号按钮选择一个快速拨号，或按**重拨 / 暂停重拨**上一次拨过的号码。
6. 按**开始传真 / 黑白**。

设备扫描所有页面，同时预定时间出现在显示屏上。传真在预定时间进行发送。

### 取消预先安排的传真

1. 在传真区域中，重复按**传真菜单**，直到出现“**传真方式**”。
2. 按 **▶** 直到出现“**稍后发送传真**”，然后按 **OK**。  
如果已经预先安排了某个传真，显示屏上会出现**取消提示**。
3. 按 **1** 选择“**是**”。

---

 **注意** 还可以在显示屏上出现预先安排的时间时，按下控制面板上的**取消**来取消预先安排的传真。

---

## 向多个收件人发送传真

本节包含以下主题：

- [从控制面板将传真发给多个收件人](#)
- [从 HP Photosmart 工作室 软件将传真发给多个收件人 \(Mac OS\)](#)

### 从控制面板将传真发给多个收件人

无需先设置一组快速拨号即可向多个接收者发送传真。

---

 **注意** 为此传真指定的接收者列表没有保存，并且仅限发送黑白传真时使用。如果打算向同一个接收者列表发送其它传真，应该创建一组快速拨号列表。有关详细信息，请参阅[将传真号码设置为快速拨号条目或组](#)

---

### 不使用群组快速拨号向多个收件人发送传真

1. 按**传真菜单**，然后选择“**广播传真**”。
2. 使用键盘输入传真号码，或使用箭头键访问快速拨号。

---

 **注意** 最多可以添加 20 个传真号码。

---



3. 按**开始传真 / 黑白**。
4. 出现提示时，将原件打印面朝上且顶部向前放入送纸器纸盒中央。有关其它信息，请参阅[将原件放入自动送纸器 \(ADF\)](#)。
5. 再次按**开始传真 / 黑白**。

通过将单独的快速拨号条目分组到群组快速拨号条目中，可以将传真一次发送给多个收件人。

### 使用群组快速拨号向多个收件人发送传真

1. 将原件打印面朝下放入送纸器纸盒中。
2. 重复按**快速拨号**，直到出现相应的群组快速拨号条目。

---

 **提示** 还可以按  或  浏览到快速拨号条目，或者通过使用控制面板上的键盘输入其快速拨号代码来选择某个快速拨号条目。

---

3. 按**开始传真 / 黑白**。

如果设备检测到在自动送纸器中放入的原件，它会将该文档发送到群组快速拨号条目中的每个号码。

---

 **注意** 由于内存的限制，您只能使用群组快速拨号条目发送黑白传真。该设备会将传真扫描到内存中，然后拨打第一个号码。建立连接后，它会发送传真，然后拨打第二个号码。如果号码正忙或未接听，该设备则遵循“**占线时重拨**”和“**未接听时重拨**”的设置。如果无法建立连接，将拨出下一个号码并生成错误报告。

---

### 从 HP Photosmart 工作室 软件将传真发给多个收件人 (Mac OS)

#### 从软件将传真发给多个收件人

1. 将原件打印面朝下放入送纸器纸盒中。
2. 从“Dock”中选择“HP 设备管理器”。  
将出现“HP 设备管理器”窗口。
3. 在“设备”弹出式菜单中，选择 HP All-in-One，然后双击“发送传真”。  
将出现“打印”对话框。
4. 从“打印机”弹出式菜单中，选择 HP All-in-One (传真)。
5. 从弹出式菜单中，选择“传真收件人”。
6. 输入收件人信息，然后单击“添加至收件人”。

---

 **注意** 还可以从“电话簿”或“地址簿”中添加收件人。要从“地址簿”中选择收件人，请单击“打开地址簿”，然后将收件人拖放到“传真收件人”区域。

---

7. 继续输入收件人，每次输入完都要单击“添加至收件人”，直到全部所需的收件人都在“收件人列表”中。
8. 单击“立即发送传真”。

### 发送彩色原件或照片传真

(仅适用于 HP Officejet J3600)

您可以从该设备传真彩色原件或照片。如果该设备检测到收件人的传真机只支持黑白传真，将以黑白方式发送传真。

对于彩色传真，HP 建议只使用彩色原件。

### 从控制面板发送彩色原件或照片传真

1. 将原件打印面朝下放入送纸器纸盒中。
2. 在传真区域中，按**传真菜单**。  
将出现“**传真号码**”提示。
3. 使用键盘输入传真号码，按**快速拨号**或单键快速拨号按钮选择一个快速拨号，或按**重拨 / 暂停重拨**上一次拨过的号码。
4. 按**开始传真 / 彩色**。  
如果设备检测到放入自动送纸器中的原件，它会将该文档发送到输入的号码。

 **注意** 如果收件人的传真机只支持黑白传真，HP All-in-One 将自动以黑白方式发送传真。传真发送后，设备将显示一条消息，说明传真是以黑白方式发送的。按 **OK** 清除该消息。

### 更改传真分辨率和“较浅 / 较深”设置

您可以更改正在收发传真的文档的“**分辨率**”和“**较浅 / 较深**”设置。

 **注意** 这些设置将不会影响复印的设置。复印的分辨率和颜色深浅与传真的分辨率和颜色深浅是分开设定的。另外，从控制面板更改的设置不会影响从计算机发送的传真。

本节包含以下主题：

- [更改传真分辨率](#)
- [更改“较浅 / 较深”设置](#)
- [设置新的默认设置](#)

#### 更改传真分辨率

“**分辨率**”设置会影响黑白文档的传真速度和质量。如果接收端传真机不支持所选的分辨率，则 HP All-in-One 将以该接收端传真机支持的最高分辨率发送传真。

 **注意** 您只能更改黑白传真的传真分辨率。该设备使用“**清晰**”分辨率发送所有彩色传真。

共有以下几种分辨率设置用于发送传真：“**清晰**”、“**非常清晰**”、“**照片**”和“**标准**”。

- “**清晰**”：能够提供高质量的文本，适合传真大多数文档。此项为默认设置。发送彩色传真时，该设备始终使用“**清晰**”设置。
- “**非常清晰**”：当您传真具有高清晰内容的文档时提供最佳质量的传真。如果您选择“**非常清晰**”，请注意传真过程需时较长，并且您仅可使用此分辨率发送黑白传真。如果您要发送彩色传真，它将使用“**清晰**”分辨率发送。
- “**照片**”：在以黑白方式传送照片时，能够提供最好的传真效果。如果您选择“**照片**”，应该注意的是完成传真进程会需要更长的时间。当以黑白方式传真照片时，HP 建议选择“**照片**”。
- “**标准**”：传真的传输速度最快，但传真质量最差。

退出“传真”菜单后，除非已将更改设置为默认设置，否则该选项将返回到默认设置。

#### 从控制面板更改分辨率

1. 将原件打印面朝上放入送纸器纸盒中。
2. 在传真区域中，按**传真菜单**。  
将出现“**传真号码**”提示。
3. 使用键盘输入传真号码，按**快速拨号**或单键快速拨号按钮选择一个快速拨号，或按**重拨 / 暂停重拨**上一次拨过的号码。
4. 在传真区域中，重复按**传真菜单**，直到出现“**分辨率**”。
5. 按  选择分辨率设置，然后按 **OK**。
6. 按**开始传真 / 黑白**。  
如果设备检测到放入自动送纸器中的原件，它会将该文档发送到输入的号码。

#### 更改“较浅 / 较深”设置

可以更改对比度，让传真件的颜色比原件更浅或更深。如果传真褪色、被洗过或是手写文档，该功能非常有用。可以通过调节对比度来使原件颜色变深。



---

 **注意** “较浅 / 较深”设置只适用于黑白传真，而不适用于彩色传真。

---

退出“传真”菜单后，除非已将更改设置为默认设置，否则该选项将返回到默认设置。

#### 从控制面板更改“较浅 / 较深”设置

1. 将原件打印面朝上放入送纸器纸盒中。
2. 在传真区域中，按**传真菜单**。  
将出现“**传真号码**”提示。
3. 使用键盘输入传真号码，按**快速拨号**或单键快速拨号按钮选择一个快速拨号，或按**重拨 / 暂停重拨**上一次拨过的号码。
4. 在传真区域中，重复按**传真菜单**，直到出现“**较浅 / 较深**”。
5. 按  将传真的颜色变浅，或按  将其颜色变深，然后按 **OK**。  
按箭头按钮时，游标会左右移动。
6. 按**开始传真 / 黑白**。  
如果设备检测到放入自动送纸器中的原件，它会将该文档发送到输入的号码。

#### 设置新的默认设置

可以从控制面板中更改“分辨率”和“较浅 / 较深”设置的默认值。

#### 从控制面板设置新的默认设置

1. 对“分辨率”和“较浅 / 较深”设置进行更改。
2. 在传真区域中，重复按**传真菜单**，直到出现“**设置新的默认值**”。
3. 按  直到出现“是”，然后按 **OK**。

## 以纠错模式发送传真

“纠错模式” (ECM) 通过检测在发送过程中出现的错误并自动请求重新传输出错部分，以避免由于电话线路不好而造成的数据丢失。如果电话线路好的话，电话费不会受到影响，甚至有可能减少。如果电话线路不好，ECM 会增加发送时间及电话费，但是发送的数据更加可靠。默认设置是“打开”。只有当电话费大幅度增加，并且您愿意通过降低传真质量来减少电话费时，才关闭 ECM。

在关闭 ECM 设置之前，请考虑以下事项。如果要关闭 ECM

- 收发传真的质量和传送速度均会受到影响。
- “传真速度”将自动设置为“中速”。
- 您将不能收发彩色传真。

### 从控制面板更改 ECM 设置

1. 按**设置**。
2. 按**5**，然后按**6**。  
这将选择“高级传真设置”，然后选择“纠错模式”。
3. 按  以选择“打开”或“关闭”。
4. 按 **OK**。

## 接收传真

可以自动或手动接收传真。如果关闭**自动接听**选项，则必须手动接收传真。如果打开**自动接听**选项（默认设置），则设备将自动应答拨入的呼叫，并在“响铃以接听”设置指定的响铃次数之后接收传真。（默认“响铃以接听”设置为五次响铃。）

如果收到一份 legal 大小的传真，但设备目前尚未设置使用 legal 大小的纸张，则设备将会缩小传真，使其适合放入的纸张。如果已经禁用“自动缩小”功能，则设备将分两页打印传真。

---

 **注意** HP Officejet J3500 只能接收黑白传真。

---

- [手动接收传真](#)
- [设置备份传真接收](#)
- [重新打印内存中收到的传真](#)
- [轮询接收传真](#)
- [将传真转发到其它号码](#)
- [为收到的传真设置纸张尺寸](#)
- [自动缩小收到的传真](#)
- [阻止垃圾传真号码](#)

## 手动接收传真

当您在接听电话时，与您通话的人不必挂断电话即可向您发送传真。这称为手动收发传真。使用本节的说明来手动接收传真。

 **注意** 您可以拿起电话听筒进行通话或监听传真音。

可以从下述电话手动接收传真：

- 直接连接到设备（在 2-EXT 端口上）
- 虽然同属一条电话线，但未与设备直接相连

 **注意** HP Officejet J3500 只能接收黑白传真。

### 要手动接收传真

1. 确保已经打开设备，并在进纸盒中放入纸张。
2. 取出送纸器纸盒中的所有原件。
3. 将“响铃以接听”设置成较大数字，以便在设备应答之前应答拨入的呼叫。或者，关闭**自动接听**设置，使设备无法自动应答拨入的呼叫。
4. 如果目前正与发送者通话，可以通知该发送者按下其传真机上的**开始**。
5. 当您听到发送端传真机的传真音时，请执行下列操作：
  - a. 按控制面板上的**开始传真 / 黑白**或**开始传真 / 彩色**。
  - b. 出现提示时，选择“**传真接收**”。
  - c. 设备开始接收传真之后，可以挂断电话，也可以保持接通状态。传真发送期间电话线无声。

### 设置备份传真接收

根据首选项和安全性要求，可以对设备进行设置，使其存储设备接收的所有传真、只存储设备出现故障时接收的传真或不存储设备接收的传真。

可以采用以下“**备份传真接收**”模式：

“ <b>打开</b> ”	<p>默认设置。如果“<b>备份传真接收</b>”是“<b>打开</b>”，设备会将收到的所有传真存储到内存中。这使您最多可以重新打印八份最近打印过的传真（如果它们还保留在内存中的话）。</p> <p><b>注意</b> 如果设备内存不足，将在收到新的传真时自动覆盖已打印过的最早传真。如果由于未打印的传真过多而导致内存已满，则设备会停止应答拨入的传真呼叫。</p> <p><b>注意</b> 如果接收过大的传真，例如非常细致的彩色照片，由于内存限制，可能无法存储在内存中。</p>
“ <b>仅出错时</b> ”	<p>只有出现阻止设备打印传真的故障时（例如，设备缺纸时），才会使设备将传真存储在内存中。只要存在可用内存，设备就会继续存储收到的传真。（如果内存已满，设备将会停止应答拨入的传真呼叫。）解决故障之后，设备将会自动打印内存中存储的传真，然后从内存中将其删除。</p>
“ <b>关闭</b> ”	<p>传真从不存储在内存中。例如，为安全起见，可能需要关闭“<b>备份传真接收</b>”。如果出现阻止设备打印的故障（例如，设备缺纸），则停止应答拨入的传真呼叫。</p>

---

 **注意** 如果启用“**备份传真接收**”且关闭设备，将会删除内存中存储的所有传真，包括在设备出现故障时可能已收到的任何未打印过的传真。此时，必须联系发送者，要求其重新发送未打印过的所有传真。要获得已经接收的传真的列表，请打印“**传真日志**”。关闭设备时，将不会删除“**传真日志**”。

---

#### 从控制面板设置备份传直接收

1. 按**设置**。
2. 选择“**高级传真设置**”，然后选择“**备份传直接收**”。
3. 按向右箭头按钮选择“**打开**”、“**仅出错时**”或“**关闭**”。
4. 按**OK**。

#### 重新打印内存中收到的传真

如果将“**备份传直接收**”模式设置为“**打开**”，无论设备是否出现故障，都会将收到的传真存储在内存中。

---

 **注意** 内存已满后，在收到新的传真时，将会覆盖已打印过的最早传真。如果存储的所有传真均未打印，则设备不会接收任何传真呼叫，直到打印或删除内存中的传真为止。另外，您可能出于安全目的或保密目的要删除内存中的传真。

---

如果传真还保存在内存中，则视内存中传真文件的大小而定，您可重新打印 8 个最近已打印过的传真。例如，如果丢失了上次打印的传真副本，则可能需要重新打印它们。

#### 从控制面板重新打印内存中的传真

1. 确保进纸盒中有纸。
2. 按**设置**。
3. 选择“**工具**”，然后选择“**重新打印内存中的传真**”。  
传真的打印顺序与接收顺序正好相反，最后收到的传真最先打印，依此类推。
4. 如果希望停止重新打印内存中的传真，请按**取消**。

#### 使用控制面板从内存中删除所有传真

- ▲ 按**电源按钮**关闭设备。  
切断设备的电源之后，存储在内存中的所有传真将会从内存中删除。

#### 轮询接收传真

轮询可使 HP All-in-One 请求另一传真机发送其队列中的传真。当您使用“**轮询以接收**”功能时，HP All-in-One 会呼叫指定的传真机，并请求从该传真机发送传真。指定的传真机必须设为轮询状态并有准备好发送的传真。

---

 **注意** HP All-in-One 不支持轮询密码。轮询密码是一种安全功能，需要接收端传真机向其轮询的设备提供密码来接收传真。确保您轮询的设备没有设置密码（或未更改缺省密码），否则 HP All-in-One 将无法接收传真。

---

**注意** HP Officejet J3500 只能接收黑白传真。

---

#### 从控制面板设置轮询来接收传真

1. 在传真区域中，重复按**传真菜单**，直到出现“**传真方式**”。
2. 按 **▶** 直到出现“**轮询以接收**”，然后按 **OK**。
3. 输入另一台传真机的传真号码。
4. 按**开始传真 / 黑白**或**开始传真 / 彩色**。

 **注意** 如果您按**开始传真 / 彩色**，但发件人发送的是黑白传真，则该设备打印黑白传真。

---

#### 将传真转发到其它号码

可以对设备进行设置，以便将传真转发到其它传真号码。收到的彩色传真以黑白形式转发。

HP 建议您验证转发至的号码是否为正常工作的传真线路。发送测试传真以确保传真机能够接收您转发的传真。

#### 要从控制面板转发传真

1. 按**设置**。
2. 选择“**高级传真设置**”，然后选择“**传真转发（仅黑白）**”。
3. 按向右箭头按钮直到出现“**启用转发**”或“**启用打印并转发**”，然后按 **OK**。
  - 如果要将在传真转发到其它号码，但不在设备上打印备份副本，请选择“**启用转发**”。

 **注意** 如果设备无法将传真转发到指定的传真机（例如，未开机时），则会打印传真。如果对设备进行设置，使其为收到的传真打印错误报告，则还会打印一份错误报告。

---

- 选择“**启用打印并转发**”打印收到的传真的备份副本，同时将传真转发到其它号码。
4. 在提示处，输入将接收转发传真的传真机的号码。
  5. 出现提示时，输入开始时间和日期以及停止时间和日期。
  6. 按 **OK**。

“**传真转发**”显示在控制面板显示屏上。

如果在设置“**传真转发**”时设备断电，则设备会保存“**传真转发**”设置和电话号码。当设备恢复供电时，“**传真转发**”设置仍然为“**打开**”。

 **注意** 您可以在“**传真转发**”消息出现在显示屏时按控制面板上的**取消**来取消传真转发，或从“**传真转发（仅黑白）**”菜单中选择“**关闭**”。

---

#### 为收到的传真设置纸张尺寸

可以为收到的传真选择纸张尺寸。选择的纸张尺寸必须与进纸盒中放入的纸张保持一致。只能在 letter、A4 或 legal 纸上打印传真。



---

 **注意** 如果接收传真时进纸盒中放入的纸张尺寸不正确，将不会打印传真，同时显示屏上会出现一条错误消息。放入 letter、A4 或 legal 纸，然后按 **OK** 打印传真。

---

#### 从控制面板为接收的传真设置纸张尺寸

1. 按 **设置**。
2. 按 **4**，然后再按 **4**。  
这将选择“**基本传真设置**”，然后选择“**传真纸张尺寸**”。
3. 按  选择某个选项，然后按 **OK**。

#### 自动缩小收到的传真

如果接收的传真比默认纸张尺寸大，“**自动缩小**”设置将决定 HP All-in-One 如何处理传真。默认情况下此设置为打开状态，因此，如果可能的话，收到的传真图像将缩小并打印到一页纸上。如果关闭该功能，则在第一页上打不下的信息将打印在第二页纸上，当您接收一份 legal 尺寸的传真，而进纸盒中放入的是 letter 大小的纸张，则“**自动缩小**”非常有用。

#### 从控制面板设置自动缩小

1. 按 **设置**。
2. 按 **5**，然后按 **4**。  
这将选择“**高级传真设置**”，然后选择“**自动缩小**”。
3. 按  以选择“**关闭**”或“**打开**”。
4. 按 **OK**。

#### 阻止垃圾传真号码

如果通过电话供应商订阅来电显示服务，可以阻止特定的传真号码，使设备无法打印从这些号码收到的传真。接听拨入的传真呼叫时，设备会将此时的号码与垃圾传真号码列表进行比较，以确定该呼叫是否应属于拒收之列。如果该号码符合拒收传真号码列表中的一个号码，则不打印该传真。（您所能拒收的传真号码的最大数目依型号而定。）

---

 **注意** 并非所有国家 / 地区都支持此功能。如果您所在的国家 / 地区不支持此功能，则“**基本传真设置**”菜单中不会显示“**拒收垃圾传真设置**”。

**注意** 如果呼叫方 ID 列表中未添加任何电话号码，则假设用户尚未在电信公司中注册呼叫方 ID 服务。

---

### 设置垃圾传真模式

默认情况下，“拒收垃圾传真”模式处于“打开”状态。如果未向电信公司申请来电显示服务，或不想使用该功能，您可以关闭此设置。

### 设置垃圾传真模式

- ▲ 按拒收垃圾传真按钮，选择“拒收垃圾传真”选项，然后选择“启用”或“禁用”。

### 向垃圾传真列表添加号码

可以采用两种方式将号码添加到垃圾列表中。您可以从呼叫方 ID 历史记录中选择号码，或输入新号码。如果“拒收垃圾传真”模式设置为“打开”，则阻止垃圾号码列表中的号码。

### 从来电显示列表选择一个号码

1. 按**设置**。
2. 按“**基本传真设置**”，然后按“**拒收垃圾传真设置**”。
3. 按“**将号码添加到垃圾号码列表**”，然后按“**选择号码**”。
4. 按向右箭头按钮滚动浏览到接收传真的号码。出现您希望阻止的号码时，按**OK**选择它。
5. 当出现“**选择另一个？**”提示时，执行下列某项操作：
  - 如果需要将其它号码添加到垃圾传真号码列表，请按“**是**”，然后对要阻止的每个号码重复执行步骤 4。
  - 完成之后，按“**否**”。

### 手动输入要阻止的号码

1. 按**设置**。
2. 按“**基本传真设置**”，然后按“**拒收垃圾传真设置**”。
3. 按“**将号码添加到垃圾号码列表**”，然后按“**输入号码**”。
4. 使用键盘输入要阻止的传真号码，然后按**OK**。  
确保输入的传真号码是控制面板显示屏上显示的传真号码，而不是收到的传真的传真标题上显示的传真号码，原因在于这两个传真号码可能不同。
5. 当出现“**输入另一个？**”提示时，执行下列某项操作：
  - 如果需要将其它号码添加到垃圾传真号码列表，请按“**是**”，然后对要阻止的每个号码重复执行步骤 4。
  - 完成之后，按“**否**”。

### 从垃圾传真列表删除号码

如果您不想再阻止某个传真号码，则可以将其从垃圾传真列表中删除。

### 从垃圾传真号码列表中删除号码

1. 按**设置**。
2. 按“**基本传真设置**”，然后按“**拒收垃圾传真设置**”。

3. 按“**将号码从垃圾号码列表中删除**”。
4. 按向右箭头按钮滚动浏览已阻止的号码。出现您希望删除的号码时，按 **OK** 选择它。
5. 当出现“**删除另一个？**”提示时，执行下列某项操作：
  - 如果要从垃圾传真号码列表中删除其它号码，请按“**是**”，然后对要阻止的每个号码重复执行步骤 4。
  - 完成之后，按“**否**”。

## 更改传真设置

完成设备附带的入门指南中的步骤之后，可以使用下列步骤更改初始设置或配置其它传真选项。

- [配置传真标题](#)
- [设置应答模式（自动应答）](#)
- [设置应答前的响铃次数](#)
- [将应答响铃模式更改为特殊响铃](#)
- [设置传真纠错模式](#)
- [设置拨号类型](#)
- [设置重拨选项](#)
- [设置传真速度](#)

### 配置传真标题

传真标题在您发送的每一份传真的顶部打印出您的名字和传真号码。HP 建议您使用随设备一起安装的软件设置传真标题。也可以从控制面板设置传真标题，如此处所述。

---

 **注意** 在某些国家 / 地区，传真标题信息是法律所要求的。

---

#### 设置或更改传真标题

1. 按**设置**。
2. 按“**基本传真设置**”，然后按“**传真标题**”。
3. 使用数字键盘输入个人姓名或公司名称，然后按 **OK**。
4. 使用数字键盘输入传真号码，然后按 **OK**。

### 设置应答模式（自动应答）

应答模式可以确定设备是否应答拨入的呼叫。

- 如果要使设备**自动**应答传真，可以打开**自动接听**设置。这样，设备就会应答拨入的所有呼叫和传真。
- 如果想**手动**接收传真，请关闭**自动接听**设置。必须亲自应答拨入的传真呼叫，否则设备无法接收传真。

### 通过控制面板将应答模式设置为手动或自动

▲ 根据相应的设置，按**自动接听**打开或关闭灯。

**自动接听**指示灯亮时，设备将会自动应答呼叫。如果该指示灯熄灭，设备将不应答呼叫。

### 设置应答前的响铃次数

如果打开**自动接听**设置，可以指定自动应答拨入的呼叫之前出现的响铃次数。

如果应答机与设备同属一条电话线，则“**响铃以接听**”设置非常重要，因为该应答机需要在设备之前接听电话。设备的应答响铃次数必须超过应答机的响铃次数。

例如，将应答机设置为较少的响铃次数，而将设备设置为最大的应答响铃次数。（最大响铃次数因国家 / 地区而异）。在此设置中，应答机负责应答呼叫，设备负责监听线路。如果设备检测到传真音，将会开始接收传真。如果是语音电话，应答机会记录收到的信息。

#### 通过控制面板设置应答前的响铃次数

1. 按**设置**。
2. 按“**基本传真设置**”，然后按“**应答响铃次数**”。
3. 使用小键盘输入合适的响铃次数，或者按向左或向右箭头按钮更改响铃次数。
4. 按 **OK** 接受该设置。

### 将应答响铃模式更改为特殊响铃

许多电话公司都提供了特殊响铃功能，允许通过一条电话线使用多个电话号码。订购此服务之后，可以为每个号码分配不同的响铃模式。可以对设备进行设置，使其应答具有特定响铃模式的拨入呼叫。

如果将设备与具有特殊响铃的电话线相连，请让电话公司为语音电话分配一种响铃模式，而为传真呼叫分配另外一种响铃模式。HP 建议您为传真号码请求两声或三声铃声。设备检测到指定的响铃模式时，将应答呼叫并接收传真。

若没有特别铃声服务，请使用默认铃声模式，即“**所有铃声**”。

---

 **注意** 未连接主电话号码时，HP 传真功能无法接收传真。

---

#### 通过控制面板将应答响铃模式更改为特殊响铃

1. 验证设备已设置为自动应答传真呼叫。
2. 按**设置**。
3. 按“**高级传真设置**”，然后按“**特殊响铃**”。
4. 按向右箭头按钮选择一个选项，然后按 **OK**。  
电话响铃是分配给传真电话线的响铃模式时，设备将应答呼叫并接收传真。

### 设置传真纠错模式

通常，在发送或接收传真时，设备会监视电话线上的信号。如果在传输期间检测到错误信号，且打开了纠错设置，设备可以请求重新发送部分传真。

只有在发送或接收传真时遇到问题，且需要接受传输中产生的错误时，才会关闭纠错功能。尝试向其它国家 / 地区发送传真或从其它国家 / 地区接收传真，或者使用的是卫星电话连接时，关闭该设置可能非常有用。

### 设置传真纠错模式

- ▲ **控制面板：**按**传真菜单**，打开“**高级传真设置**”菜单，然后使用“**纠错模式**”选项。

### 设置拨号类型

使用此步骤设置音频拨号或脉冲拨号模式。出厂时默认为“**音频**”。除非知道电话线不会使用音频拨号，否则不要更改该设置。

---

 **注意** 脉冲拨号选项在所有的国家 / 地区不适用。

---

### 设置拨号类型

- ▲ **控制面板：**按**设置**，按“**基本传真设置**”，然后使用“**音频或脉冲拨号**”选项。

### 设置重拨选项

如果设备因为接收传真机没有应答或占线而无法发送传真，则会尝试根据占线时重拨和无应答时重拨选项的设置进行重拨。使用下列步骤打开或关闭这些选项。

- **占线时重拨：**如果打开此选项，设备将会在收到占线信号时自动重拨。此选项在出厂时默认为“**启用**”。
- **无应答时重拨：**如果打开此选项，设备将会在接收传真机无应答时自动重拨。此选项在出厂时默认为“**禁用**”。

### 设置重拨选项

- ▲ **控制面板：**依次按**设置**和“**高级传真设置**”，然后使用“**占线时重拨**”或“**无应答时重拨**”选项。

### 设置传真速度

可以设置设备与其它传真机之间发送和接收传真的通信速度。默认的传真速度是“**快速**”。

如果使用了下面某项服务，可能需要将传真速度设置得更慢一些：

- Internet 电话服务
- PBX 系统
- Internet 上的传真协议 (FoIP)
- 综合业务数字网 (ISDN) 服务

如果在发送和接收传真时出现问题，请试着将“**传真速度**”设置成“**中速**”或“**慢速**”。下表提供了可用的传真速度设置。

传真速度设置	传真速度
“快速”	v.34 (33600 波特)
“中速”	v.17 (14400 波特)
“慢速”	v.29 (9600 波特)

### 从控制面板设置传真速度

1. 按**设置**。
2. 选择“**高级传真设置**”，然后按“**传真速度**”。
3. 使用箭头键选择相应的选项，然后按**确定**。

## 通过 Internet 收发传真

通过 Internet，可以订购便于使用设备收发传真的低资费电话服务。此方法称作通过 Internet 协议发送传真 (FoIP)。在下列情况下，您可能要使用 FoIP 服务（电话公司提供的）：

- 拨传真号码时需要加拨特殊的访问号码，或者
- 使用 IP 转换盒来连接 Internet 和为传真线路提供模拟电话端口。

 **注意** 只有将电话线连接到设备上标有“1-LINE”的端口时，才能接收和发送传真。这意味着您的 Internet 连接必须通过转换盒（为传真连接提供普通的模拟电话插孔）或电信公司完成。

如果设备收发传真的速度很快（33600 bps），则一些 Internet 传真服务无法正常工作。如果使用 Internet 传真服务收发传真时遇到问题，请降低传真速度。您可以通过将“**传真速度**”设置从“**高速**”（默认设置）更改为“**中速**”实现此目的。有关更改此设置的信息，请参阅[设置传真速度](#)。

如果对 Internet 传真有任何疑问，请与 Internet 传真服务支持部门联系。

## 测试传真设置

通过测试传真设置，可以检查设备的状态，并确保传真设置正确无误。此测试在完成设备的传真设置之后执行。测试包括以下内容：

- 测试传真硬件
- 验证与设备相连的电话线类型正确无误
- 检查电话线是否插入正确的端口。
- 检查拨号音
- 检查电话线路的工作状态
- 测试电话线路连接的状态

设备会打印出一份包含测试结果的报告。如果测试失败，请通过查看报告了解如何解决该问题，然后返回该测试。

### 测试传真设置

1. 根据家庭或办公室设置的特定说明，对设备进行传真设置。
2. 确保安装了墨盒，并确保在开始测试之前在进纸盒中放入了标准尺寸的纸张。
3. 在控制面板中，按**设置**。
4. 选择“**工具**”，然后选择“**执行传真测试**”。  
设备会在显示屏上显示测试的状态，并打印一份报告。
5. 查看报告。
  - 如果测试通过，但仍存在传真问题，请检查报告中所列的传真设置，验证设置是否正确。空白或错误的传真设置都可能导致传真问题。
  - 如果测试失败，请查看报告以获取更多有关如何解决所发现问题的信息。

## 使用报告

可以对设备进行设置，以自动打印收发的每份传真的错误报告和确认报告。您也可以在需要时手动打印系统报告；这些报告提供有关设备的有用的系统信息。

默认情况下，设备将设置为仅当收发传真有问题时才打印报告。在每次事务处理之后，都会在控制面板显示屏上简短地显示一条确认消息，指出传真是否已成功发送。

- [打印传真确认报告](#)
- [打印传真错误报告](#)
- [打印和查看传真记录](#)

### 打印传真确认报告

如果需要打印传真已成功发送的确认信息，请在发送任何传真前都按照下面的说明启用传真确认。选择“**传真发送**”或“**发送和接收**”。

默认的传真确认设置是“**关闭**”。这意味着不会为收发的每份传真都打印确认报告。每次事务处理后，显示屏上都会短暂地显示一条确认消息，表明传真是否已成功发送。

#### 启用传真确认

1. 按**设置**。
2. 按“**打印报告**”，然后按“**传真确认**”。
3. 按向右箭头按钮选择下列其中一个选项，然后按**OK**。

“ <b>关闭</b> ”	在成功发送和接收传真时不打印传真确认报告。此项为默认设置。
“ <b>传真发送</b> ”	对发送的每一份传真均打印一份传真确认报告。
“ <b>传真接收</b> ”	对接收的每一份传真均打印一份传真确认报告。

(续)

“发送和接收”	对发送和接收的每一份传真均打印一份传真确认报告。
---------	--------------------------

 **提示** 如果选择“传真发送”或“发送和接收”，并且扫描要从内存中发送的传真，则可以在“传真已发送确认”报告上包含传真第一页上的图像。依次按**设置**和“传真确认”，然后再按“传真发送”。从“传真发送报告上显示图像”菜单选择“打开”。

## 打印传真错误报告

可以配置设备，以便在传真传输或接收过程中出现错误时能够自动打印报告。

### 将设备设置为自动打印传真错误报告

1. 按**设置**。
2. 按“打印报告”，然后按“传真错误报告”。
3. 按向右箭头按钮选择下列其中一个选项，然后按 **OK**。

“发送和接收”	只要出现传真错误就打印。此项为默认设置。
“关闭”	不打印任何传真错误报告。
“传真发送”	只要出现传输错误就打印。
“传真接收”	只要出现接收错误就打印。

## 打印和查看传真记录

这些记录将列出从控制面板发送的传真和接收的所有传真。

可打印设备所收发的传真的记录。记录中的每个条目都包含以下信息：

- 传输日期和时间
- 类型（接收的还是发送的）
- 传真号码
- 持续时间
- 页数
- 传输结果（状态）

### 通过 HP 照片和图像处理软件查看传真记录

1. 在计算机上打开 HP 照片和图像处理软件。有关详细信息，请参阅[使用 HP 照片和图像处理软件](#)。
2. 有关详细说明，请参阅 HP 照片和图像处理软件的屏幕帮助。  
这些记录将列出通过控制面板和 HP 照片和图像处理软件发送的传真和接收的所有传真。

### 从控制面板打印传真日志

1. 在控制面板上按**设置**。
2. 按向下箭头键移动到“打印报告”，然后按 **OK**。



3. 按向下箭头键移动到“**传真记录**”，然后按 **OK**。
4. 再次按 **OK** 打印记录。

## 取消传真

可以随时取消正在发送或接收的传真。

### 取消传真

- ▲ 按控制面板上的**取消**，以停止正在接收或发送的传真。如果设备没有停止收发传真，请再次按**取消**。

设备将打印已开始打印的任何页，然后取消传真的其余页。这可能要用一些时间。

### 取消拨号

- ▲ 按**取消**取消当前正在拨打的号码。



# 7 配置和管理

本节面向负责管理该设备的管理员或个人。本节包含有关下列主题的信息。

- [管理设备](#)
- [使用设备管理工具](#)
- [设置该设备的传真功能](#)
- [配置设备 \(Windows\)](#)
- [配置设备 \(Mac OS\)](#)
- [卸载并重新安装软件](#)

## 管理设备

下面列出了可用于管理设备的常用工具。有关获取和使用这些工具的信息，请参阅[使用设备管理工具](#)。

---

 **注意** 具体步骤可能包括其它方法。

---

### Windows

- 设备控制面板
- 打印机驱动程序
- 工具箱

### Mac OS

- 设备控制面板
- HP 打印机实用程序

---

 **注意** 只有 HP Officejet J3600 支持 Mac OS。

---

- [监视设备](#)
- [管理设备](#)

## 监视设备

本节提供有关监控设备的说明。

---

 **注意** 显示的墨水量只是一个估计。实际墨水量可能会有所不同。

---

使用此工具...	获取下列信息...
控制面板	获取有关正在处理的作业的状态、设备的运行状态以及墨盒状态的信息。
工具箱 (Windows)	<b>墨盒信息：</b> 单击“估计墨水量”标签查看墨水量信息，然后滚动以显示“墨盒详细信息”按钮。

(续)

使用此工具...	获取下列信息...
	单击“墨盒详细信息”按钮查看有关墨盒更换和有效期的信息。
<b>HP 打印机实用程序 (Mac OS)</b> (只有 HP Officejet J3600 支持 Mac OS)	<b>墨盒信息:</b> 打开“信息和支持”面板, 然后单击“耗材状态”。

## 管理设备

本部分提供有关管理设备及修改设置的信息。

使用此工具...	执行下列操作...
<b>控制面板</b>	<ul style="list-style-type: none"> <li>• <b>语言和国家 / 地区:</b> 按<b>设置</b>, 然后打开“<b>首选项</b>”菜单。如果您看不到您所在国家 / 地区的名称, 请按 99, 然后从列表中查找国家 / 地区。</li> <li>• <b>控制面板音量:</b> 按<b>设置</b>, 然后打开“<b>首选项</b>”菜单。</li> <li>• <b>传真音量:</b> 按<b>设置</b>, 然后选择<b>传真音量</b>。</li> <li>• <b>自动打印报告:</b> 按<b>设置</b>, 然后打开“<b>高级传真设置</b>”菜单。</li> <li>• <b>设置拨号类型:</b> 按<b>设置</b>, 然后打开“<b>基本传真设置</b>”菜单。</li> <li>• <b>设置重拨选项:</b> 按<b>设置</b>, 然后打开“<b>高级传真设置</b>”菜单。</li> <li>• <b>设置日期和时间:</b> 依次按<b>设置</b>、“<b>工具</b>”, 然后按“<b>日期和时间</b>”。</li> </ul>
<b>工具箱 (Windows)</b>	<b>执行设备维护任务:</b> 单击“设备服务”选项卡。
<b>HP 打印机实用程序 (Mac OS)</b> (只有 HP Officejet J3600 支持 Mac OS)	<b>执行设备维护任务:</b> 打开“信息和支持”面板, 然后单击与要执行的任务相对应的选项。

## 使用设备管理工具

- [工具箱 \(Windows\)](#)
- [HP 打印机实用程序 \(Mac OS\)](#)

### 工具箱 (Windows)

“工具箱”提供有关设备的维护信息。

 **注意** 如果计算机满足系统要求, 则可以通过选择完全安装选项从 Starter CD 安装“工具箱”。

#### 打开工具箱

- 在 HP 解决方案中心中, 单击“设置”菜单, 指向“打印设置”, 然后单击“打印机工具箱”。
- 右键单击系统任务栏中的“HP 数字成像监视器”, 指向“打印机型号名”, 然后单击“显示打印机工具箱”。

## “工具箱” 标签

“工具箱” 包含以下标签。

标签	目录
估计墨水量	<ul style="list-style-type: none"><li>• <b>墨水量信息</b>：显示墨盒的估计墨水量。 <b>注意</b> 显示的墨水量只是一个估计。实际墨水量可能会有所不同。</li><li>• <b>在线购买</b>：提供对网站的访问，在该网站上可以在线订购设备的打印耗材。</li><li>• <b>电话订购</b>：显示电话号码，您可以通过拨打这些电话来订购设备耗材。只提供了部分国家 / 地区的电话号码。</li><li>• <b>墨盒详细信息</b>：显示已安装墨盒的订购号和有效期。</li></ul>
设备服务	<ul style="list-style-type: none"><li>• <b>校准墨盒</b>：指导您校准墨盒。有关详细信息，请参阅<a href="#">校准墨盒</a>。</li><li>• <b>清洁墨盒</b>：指导您清洁墨盒。有关详细信息，请参阅<a href="#">清洁墨盒</a>。</li><li>• <b>打印测试页</b>：指导您打印测试页。</li></ul>

## HP 打印机实用程序 (Mac OS)

HP 打印机实用程序包含的工具可用于配置打印设置、校准设备、在线订购耗材，以及查找网站支持信息。

 **注意** 只有 HP Officejet J3600 支持 Mac OS。

### 打开 HP 打印机实用程序

#### 从桌面打开 HP 打印机实用程序

1. 在“Finder”中，从“转到”菜单下选择“计算机”。
2. 选择“程序库”，然后选择“打印机”。
3. 选择“HP”，选择“实用程序”，然后选择“HP 打印机选择器”。
4. 选择设备，然后单击“启动实用程序”。

#### 从打印机设置实用程序打开 HP 打印机实用程序

1. 在“Finder”中，从“转到”菜单下选择“计算机”。
2. 从列表中选择该设备，然后按“实用程序”。
3. 从菜单中选择该设备，然后按“启动实用程序”。

## HP 打印机实用程序面板

### 信息和支持面板

- **耗材状态：**显示当前安装的墨盒的相关信息。
- **耗材信息：**显示墨盒替换选项。
- **设备信息：**显示有关型号和序列号的信息。此页包含设备及耗材的相关信息。
- **清洁：**指导您清洁墨盒。
- **校准：**指导您校准墨盒。
- **HP 支持：**访问 HP 网站，在该网站上，可以找到设备支持信息、注册设备以及查找有关返回和回收用过的打印耗材的信息。

## 设置该设备的传真功能

在完成《使用入门指南》中的所有步骤后，请使用本节中的说明完成传真设置。请保存好《使用入门指南》，以便日后使用。

在本节中，您将了解到如何设置设备，以使传真功能可以与共用一条电话线的所有设备和服务成功地协同工作。

- 
-  **提示** 也可以使用传真设置向导 (Windows) 或 HP 传真设置实用程序 (Mac OS) 帮助快速设置某些重要的传真设置，如应答模式和传真标题信息。可以通过与设备一同安装的软件来访问传真设置向导 (Windows) 或 HP 传真设置实用程序 (Mac OS)。运行传真设置向导 (Windows) 或 HP 传真设置实用程序 (Mac OS) 之后，请按照本节中提供的步骤完成传真设置。
- 

### 设置传真功能（并行电话系统）

在开始设置设备的传真功能之前，请确定您所在的国家 / 地区使用哪种电话系统。根据您使用的是串行电话系统还是并行电话系统，传真的设置说明会有所不同。

- 如果下面的表中没有列出您所在的国家 / 地区，您可能具有串行电话系统。在串行电话系统中，共享电话设备（调制解调器、电话和应答机）上的接头类型不允许物理连接到设备上的“2-EXT”端口。所有设备都必须连接到墙壁电话插孔。

---

 **注意** 在一些使用串行电话系统的国家 / 地区，设备随附的电话线可能额外连有墙壁插头。这样，您就可以将其它电信设备连接到设备所插入的墙壁插孔。

---
- 如果在下表中列出了您所在的国家 / 地区，则您可能使用的是并行电话系统。在并行电话系统中，可以通过使用设备背面的“2-EXT”端口将共享电话设备连接到电话线上。

---

 **注意** 如果具有并行电话系统，HP 建议您使用设备随附的 2 芯电话线将设备连接到墙壁电话插孔。

---

**表 7-1 具有并行电话系统的国家 / 地区**

阿根廷	澳大利亚	巴西
加拿大	智利	中国
哥伦比亚	希腊	印度
印度尼西亚	爱尔兰	日本
韩国	拉丁美洲	马来西亚
墨西哥	菲律宾	波兰
葡萄牙	俄罗斯	沙特阿拉伯
新加坡	西班牙	台湾
泰国	美国	委内瑞拉
越南		

如果您无法确定您的电话系统是哪一种类型（并行或串行），请向电信公司确认。

#### **为您的家庭或办公室选择正确的传真设置**

要成功进行传真，需要了解哪些类型的设备和服务（如果有的话）与设备共用同一条电话线。这一点很重要，因为您可能需要将现有的某些办公设备直接连接到设备，可能还需要更改某些传真设置才能成功进行传真。

要确定设置家庭或办公室中设备的最佳方式，请首先通读本节中的问题并记录您的答案。接着，参考下一节中的表并根据您的答案选择建议的设置方案。

一定要按照顺序阅读并回答下面的问题。

1. 您是否向电话公司申请了数字用户线（DSL）？（在您的国家 / 地区 DSL 可能称为 ADSL。）  
如果您的回答是“是”，请直接进入[方案 B：设置使用 DSL 的设备](#)。不需要继续回答问题。  
如果回答“否”，请继续回答问题。
2. 是否有专用交换机 (PBX) 系统或综合业务数字网 (ISDN) 系统？  
如果您的回答是“是”，请直接进入[方案 C：设置使用 PBX 电话系统或 ISDN 线的设备](#)。不需要继续回答问题。  
如果回答“否”，请继续回答问题。

3. 是否向电信公司申请了特别铃声服务？该服务可以为多个电话号码分配不同的铃声模式。

如果您的回答是“是”，请直接进入[方案 D：在电话线上有特别铃声服务时发传真](#)。不需要继续回答问题。

如果回答“否”，请继续回答问题。

您不能确定是否有特色铃声吗？许多电话公司都提供了特殊响铃功能，允许通过一条电话线使用多个电话号码。

购买此服务后，每个电话号码都会有一种不同的响铃模式。例如，可以为不同的号码设置单声、两声或三声铃声。您可以为一个电话号码分配不同的铃声，即为语音电话分配单声铃声，为传真电话分配两声铃声。这样便能通过电话铃声来区分语音电话和传真。

4. 您是否使用设备上传真电话的同一电话号码接收语音电话？

继续回答问题。

5. 计算机拨号调制解调器和设备是否共用同一条电话线？

您是否确定使用了计算机拨号调制解调器？如果对于下面的任何一个问题您的回答是“是”，则说明您使用了计算机拨号调制解调器：

- 您是否通过拨号连接直接向 / 从计算机软件应用程序发送 / 接收传真？
- 计算机是否通过拨号连接来收发电子邮件？
- 计算机是否通过拨号连接来访问 Internet？

继续回答问题。

6. 应答机用来应答语音电话的电话号码是否与设备上传真电话的电话号码相同？

继续回答问题。

7. 您是否使用将用于设备上传真电话的电话号码向电信公司购买了语音信箱服务？

回答完问题后，请查看下一节，选择传真设置方案。

### 选择传真设置方案

现在，您已回答了有关与设备共用同一条电话线的设备和服务的所有问题，接下来您就可以为家庭或办公室选择最佳的设置方案。

在下表的第一列中，选择适合于您家庭或办公设置的设备和服务组合。根据您的电话系统在第二列或第三列中查找合适的设置方案。随后的各节中包括了每种方案的详细步骤说明。

如果已经回答了上一节中的所有问题，并且没有所描述的任何设备或服务，请从下表中的第一列选择“无”。

---

 **注意** 如果您的家庭或办公设置在本节中没有说明，请按照常规模拟电话来设置设备。确保使用包装盒中提供的电话线，将电话线的一端连接到墙壁的电话插孔，将另一端连接到设备背面带有 1-LINE 标记的端口。如果使用其他电话线，则有可能在发送和接收传真时出现问题。

---



共享传真电话线的其他设备 / 服务	为并行电话系统推荐的传真设置	为串行电话系统推荐的传真设置
无 (对所有问题的答案都是“否”)	方案 A: <a href="#">单独的传真线 (不接收语音电话)</a>	请参阅 <a href="#">串行传真设置</a> 中有关您所在国家 / 地区的信息
DSL 服务 (只对第 1 个问题回答“是”)	方案 B: <a href="#">设置使用 DSL 的设备</a>	请参阅 <a href="#">串行传真设置</a> 中有关您所在国家 / 地区的信息
PBX 或 ISDN 系统 (只对第 2 个问题回答“是”)	方案 C: <a href="#">设置使用 PBX 电话系统或 ISDN 线的设备</a>	请参阅 <a href="#">串行传真设置</a> 中有关您所在国家 / 地区的信息
特色铃声服务 (只对第 3 个问题回答“是”)	方案 D: <a href="#">在电话线上有特别铃声服务时发传真</a>	请参阅 <a href="#">串行传真设置</a> 中有关您所在国家 / 地区的信息
语音电话 (只对第 4 个问题回答“是”)	方案 E: <a href="#">语音电话和传真共用一条电话线</a>	请参阅 <a href="#">串行传真设置</a> 中有关您所在国家 / 地区的信息
语音电话和语音信箱服务 (只对第 4 和第 7 个问题回答“是”)	方案 F: <a href="#">与语音信箱共用语音 / 传真线</a>	请参阅 <a href="#">串行传真设置</a> 中有关您所在国家 / 地区的信息
计算机拨号调制解调器 (只对第 5 个问题回答“是”)	方案 G: <a href="#">与计算机调制解调器共用传真线 (不接收语音电话)</a>	不适用。
语音电话和计算机拨号调制解调器 (只对第 4 和第 5 个问题回答“是”)	方案 H: <a href="#">与计算机调制解调器共用语音 / 传真线</a>	不适用。
语音电话和应答机 (只对第 4 和第 6 个问题回答“是”)	方案 I: <a href="#">与应答机共享语音 / 传真线</a>	不适用。
语音电话、计算机拨号调制解调器和应答机 (只对问题 4、5、6 回答“是”)	方案 J: <a href="#">与计算机调制解调器和应答机共用语音 / 传真线</a>	不适用。
语音电话、计算机拨号调制解调器和语音邮件服务 (只对问题 4、5、7 回答“是”)	方案 K: <a href="#">与计算机拨号调制解调器和语音信箱共用语音 / 传真线</a>	不适用。

**方案 A：单独的传真线（不接收语音电话）**

如果您使用单独的电话线，不通过该电话线接收语音电话，并且也不连接其它任何设备，请按照本节中的说明设置设备。





图 7-1 设备的后视图

1	墙壁电话插孔
2	使用设备包装盒中提供的电话线连接到 1-LINE 端口

**设置使用单独传真线的设备**

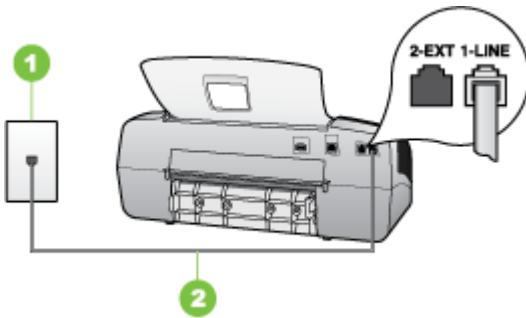
1. 使用设备包装盒中提供的电话线，将电话线的一端连接到墙壁电话插孔，将另一端连接到设备背面带有 1-LINE 标记的端口上。

 **注意** 如果不使用所提供的电话线来连接墙壁电话插孔和设备，您可能无法成功地收发传真。这种特殊的电话线与家中或办公室内的电话线不同。

2. 打开**自动接听**设置。
3. (可选) 将“**响铃以接听**”设置更改为最低设置（两声响铃）。
4. 运行传真测试。

电话铃声响起时，设备会自动在一定的响铃次数后应答，响铃次数在“**响铃以接听**”设置中设置。随后，设备开始向发送端传真机发出传真接收音并接收传真。

**方案 B：设置使用 DSL 的设备**

如果向电话公司购买了 DSL 服务，并且未将任何装置连接到该设备，请使用本节中的说明在墙壁电话插孔与设备之间连接 DSL 过滤器。DSL 过滤器可去掉会对设备造成干扰的数字信号，以便设备能够与电话线正常通信。（在您的国家 / 地区 DSL 可能称为 ADSL。）

 **注意** 如果使用 DSL 线但不连接 DSL 过滤器，将无法用设备收发传真。





图 7-2 设备的后视图

1	墙壁电话插孔
2	由 DSL 供应商提供的 DSL (或 ADSL) 过滤器和电话线
3	使用设备包装盒中提供的电话线连接到 1-LINE 端口

#### 设置使用 DSL 的设备

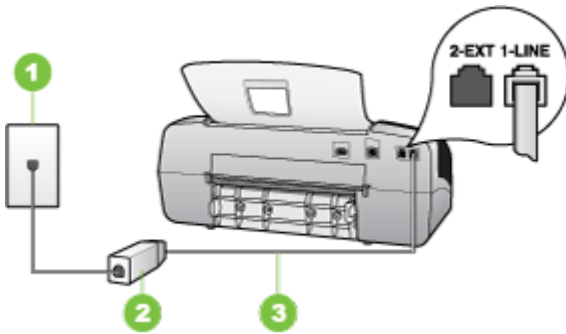
1. 从 DSL 供应商那里购买 DSL 过滤器。
2. 使用设备包装盒中提供的电话线，将电话线的一端连接到 DSL 过滤器上的空闲端口，然后将另一端连接到设备背面标有 1-LINE 的端口上。

 **注意** 如果不使用所提供的电话线来连接 DSL 过滤器和设备，您可能无法成功地收发传真。这种特殊的电话线与家中或办公室内的电话线不同。由于只提供了一条电话线，对于这种设置，您可能需要获取额外的电话线。

3. 用另一条电话线连接 DSL 过滤器和墙壁电话插孔。
4. 运行传真测试。

**方案 C：设置使用 PBX 电话系统或 ISDN 线的设备**

如果使用了 PBX 电话系统或 ISDN 转换器 / 终端适配器，一定要执行以下操作：

- 如果使用的是 PBX 或 ISDN 转换器 / 终端适配器，请将设备连接到传真和电话的专用端口上。另外，如果可能的话，请根据您所在的国家 / 地区为终端适配器设置正确的开关类型。

 **注意** 一些 ISDN 系统允许用户为特定的电话设备配置端口。例如，可以为电话和 Group 3 传真分配一个端口，而为其他用途分配另一个端口。如果连接到 ISDN 转换器的传真 / 电话端口时出现问题，请尝试使用多用途端口，它可能标记为“multi-combi”或类似的文字。

- 如果您使用的是 PBX 电话系统，则将电话等待音设为“关闭”。

 **注意** 许多数字 PBX 系统中都包含电话等待音，其默认设置为“打开”。电话等待音会干扰传真传输，您将无法使用设备发送或接收传真。请参考 PBX 电话系统随附的文档，以获得关于如何关闭电话等待音的说明。

- 在 PBX 电话系统上，请在传真号码前加拨外线号码。
- 请务必使用所提供的电话线连接墙壁电话插孔和设备。否则可能无法成功收发传真。这种特殊的电话线与家中或办公室内的电话线不同。如果提供的电话线太短，可以从当地的电子商店购买耦合器延长它。

**方案 D：在电话线上有特别铃声服务时发传真**

如果您向电信公司购买了特别铃声服务，就可以让多个电话号码共用一条电话线，并且每个号码使用不同的铃声模式，请按照本节中的说明设置设备。

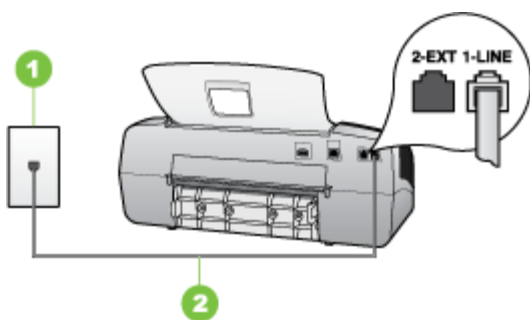

**图 7-3 设备的后视图**

1	墙壁电话插孔
2	使用设备包装盒中提供的电话线连接到 1-LINE 端口

### 设置使用特别铃声服务的设备

1. 使用设备包装盒中提供的电话线，将电话线的一端连接到墙壁电话插孔，将另一端连接到设备背面带有 1-LINE 标记的端口上。

 **注意** 如果不使用所提供的电话线来连接墙壁电话插孔和设备，您可能无法成功地收发传真。这种特殊的电话线与家中或办公室内的电话线不同。

2. 打开**自动接听**设置。
3. 更改“**区别铃声**”设置，使其与电信公司为您的传真号码指定的模式相一致。

 **注意** 默认情况下，设备设置为应答所有响铃模式。如果未将“**区别铃声**”设置为与指定给传真号码的响铃模式相一致，设备可能会既应答语音电话，又应答传真电话，或者根本不应答。

4. (可选) 将“**响铃以接听**”设置更改为最低设置（两声响铃）。
5. 运行传真测试。

设备将在选定的响铃次数（“**响铃以接听**”设置）之后自动应答具有选定响铃模式（“**区别铃声**”设置）的拨入呼叫。随后，设备开始向发送端传真机发出传真接收音并接收传真。

### 方案 E：语音电话和传真共用一条电话线

如果用同一个电话号码接收语音电话和传真电话，而且此电话线不连接其它办公设备（或语音信箱），请按照本节中的说明设置设备。





图 7-4 设备的后视图

1	墙壁电话插孔
2	使用设备包装盒中提供的电话线连接到 1-LINE 端口
3	电话（可选）

### 设置使用共用的语音 / 传真线的设备

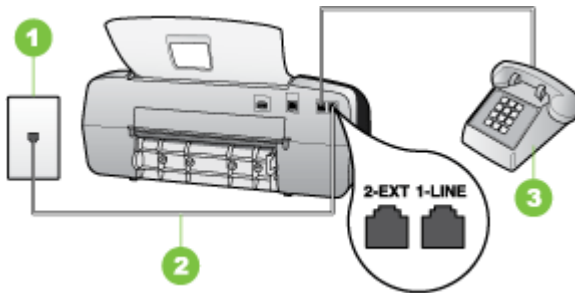
1. 使用设备包装盒中提供的电话线，将电话线的一端连接到墙壁电话插孔，将另一端连接到设备背面带有 1-LINE 标记的端口上。

 **注意** 如果不使用所提供的电话线来连接墙壁电话插孔和设备，您可能无法成功地收发传真。这种特殊的电话线与家中或办公室内的电话线不同。

2. 执行以下某个操作：
  - 如果您有并行电话系统，则从设备背面带有 2-EXT 标记的端口取下白色插头，然后将电话连接到此端口。
  - 如果使用串行电话系统，您可以在连有墙壁插头的设备电缆末端直接连接电话。
3. 现在需要确定设备应答呼叫的方式（自动或手动）：
  - 如果将设备设置为**自动**应答呼叫，它将应答所有拨入呼叫并接收传真。在这种情况下，设备将无法区分传真呼叫和语音呼叫；如果怀疑是语音呼叫，则需要在设备应答该呼叫之前应答。要将设备设置为自动应答呼叫，请打开**自动接听**设置。
  - 如果将设备设置为**手动**接收传真，那么，您必须亲自接听拨入的传真呼叫，否则设备将无法接收传真。要将设备设置为手动应答呼叫，请关闭**自动接听**设置。
4. 运行传真测试。

如果您在设备应答电话之前摘机，并听到发送端传真机的传真音，则需要手动应答传真电话。

### 方案 F：与语音信箱共用语音 / 传真线

如果用同一电话号码接收语音电话和传真电话，并且还向电信公司购买了语音信箱服务，请按照本节中的说明设置设备。

 **注意** 如果为传真使用的同一电话号码订购了语音信箱服务，则无法自动接收传真。必须手动接收传真；这意味着您必须亲自应答拨入的传真呼叫。如果想自动接收传真，请向电信公司购买特别铃声服务，或者专门为传真申请一条单独的电话线。





图 7-5 设备的后视图

1	墙壁电话插孔
2	使用设备包装盒中提供的电话线连接到“1-LINE”端口

### 设置使用语音信箱的设备

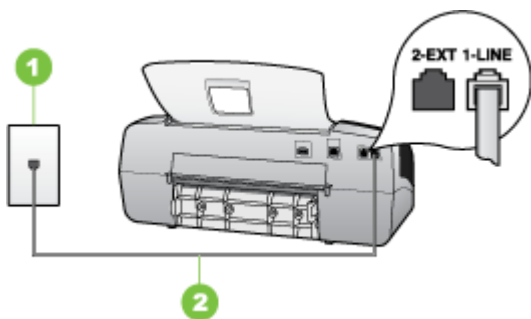
1. 使用设备包装盒中提供的电话线，将电话线的一端连接到墙壁电话插孔，将另一端连接到设备背面带有 1-LINE 标记的端口上。

 **注意** 如果不使用所提供的电话线来连接墙壁电话插孔和设备，您可能无法成功地收发传真。这种特殊的电话线与家中或办公室内的电话线不同。

2. 关闭自动接听设置。
3. 运行传真测试。

您必须亲自应答拨入的传真呼叫，否则设备无法接收传真。语音信箱接通线路之前您必须启动手动传真。

### 方案 G：与计算机调制解调器共用传真线（不接收语音电话）

如果传真线不用来接收语音电话，但它连接了计算机调制解调器，请按照本节中的描述设置设备。

 **注意** 如果有计算机拨号调制解调器，则计算机拨号调制解调器与设备共用电话线。您将无法同时使用调制解调器和设备。例如，在使用计算机拨号调制解调器发送电子邮件或访问 Internet 时，便无法使用设备收发传真。

- [设置使用计算机拨号调制解调器的设备](#)
- [设置使用计算机 DSL/ADSL 调制解调器的设备](#)

### 设置使用计算机拨号调制解调器的设备

如果将同一条电话线用于发送传真和计算机拨号调制解调器，请按照这些说明来设置设备。





图 7-6 设备的后视图

1	墙壁电话插孔
2	使用设备包装盒中提供的电话线连接到“1-LINE”端口
3	带调制解调器的计算机

### 设置使用计算机拨号调制解调器的设备

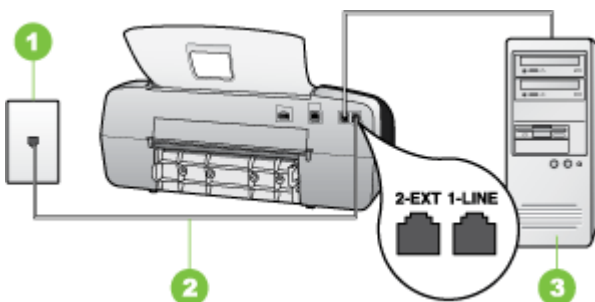
1. 从设备背面带有 2-EXT 标记的端口取下白色塞子。
2. 从计算机后面找到用于连接计算机（计算机拨号调制解调器）和墙壁电话插孔的电话线。将电话线与墙壁电话插孔断开连接，并插入到设备背面带有 2-EXT 标记的端口。
3. 使用设备包装盒中提供的电话线，将电话线的一端连接到墙壁电话插孔，将另一端连接到设备背面带有 1-LINE 标记的端口上。

 **注意** 如果不使用所提供的电话线来连接墙壁电话插孔和设备，您可能无法成功地收发传真。这种特殊的电话线与家中或办公室内的电话线不同。

4. 如果调制解调器软件设置为自动将传真接收到计算机，请关闭该设置。

 **注意** 如果不关闭调制解调器软件中的自动传真接收设置，则设备将无法接收传真。

5. 打开自动接听设置。
6. （可选）将“响铃以接听”设置更改为最低设置（两声响铃）。
7. 运行传真测试。

电话铃声响起时，设备会自动在一定的响铃次数后应答，响铃次数在“响铃以接听”设置中设置。随后，设备开始向发送端传真机发出传真接收音并接收传真。

### 设置使用计算机 DSL/ADSL 调制解调器的设备

如果有 DSL 线并使用该电话线来发送传真，请按照这些说明来设置传真。

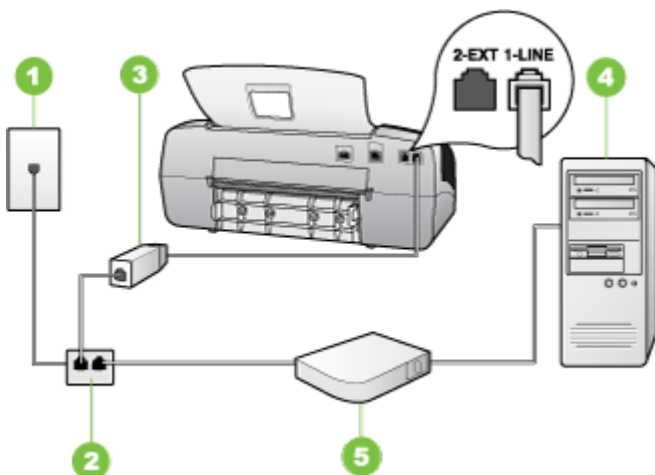



1	墙壁电话插孔
2	并行分离器
3	DSL/ADSL 过滤器 将设备所提供的电话插孔的一端连接到设备背面的 1-LINE 端口。将电话线的另一端连接到 DSL/ADSL 过滤器。
4	计算机
5	计算机 DSL/ADSL 调制解调器

 **注意** 您需要购买并行分离器。并行分离器在正面有一个 RJ-11 端口，在背面有两个 RJ-11 端口。请不要使用双线电话分离器、串行分离器或正面有两个 RJ-11 端口而背面是一个插头的并行分离器。



#### 设置使用计算机 DSL/ADSL 调制解调器的设备

1. 从 DSL 供应商那里购买 DSL 过滤器。
2. 使用设备包装盒中提供的电话线，将电话线的一端连接到 DSL 过滤器，然后将另一端连接到设备背面标有 1-LINE 的端口上。

 **注意** 如果不使用所提供的电话线将 DSL 过滤器连接到设备背面，您可能无法成功地收发传真。这种特殊的电话线与家中或办公室内的电话线不同。

3. 将 DSL 过滤器连接到并行分离器。
4. 将 DSL 调制解调器连接到并行分离器。
5. 将并行分离器连接到墙壁插孔。
6. 运行传真测试。

电话铃声响起时，设备会自动在一定的响铃次数后应答，响铃次数在“响铃以接听”设置中设置。随后，设备开始向发送端传真机发出传直接收音并接收传真。

#### 方案 H：与计算机调制解调器共用语音 / 传真线

如果用同一电话号码接收语音电话和传真电话，并且此电话线上还连接了计算机调制解调器，请按照本节中的描述设置设备。

 **注意** 由于计算机调制解调器与设备共用电话线，因此将无法同时使用二者。例如，在使用计算机调制解调器发送电子邮件或访问 Internet 时，便无法使用设备收发传真。

- [与计算机拨号调制解调器共用语音 / 传真](#)
- [与计算机 DSL/ADSL 调制解调器共用语音 / 传真](#)

### 与计算机拨号调制解调器共用语音 / 传真

如果将电话线同时用于传真和拨打电话，请按照这些说明来设置传真。

根据计算机上电话端口的数量，可以在计算机上通过两种不同的方式对设备进行设置。在开始之前，请检查计算机以查看有一个还是两个电话端口。

- 如果计算机只有一个电话端口，则需要购买并行分离器（也称作耦合器），如下所示。（并行分离器在正面有一个 RJ-11 端口，在背面有两个 RJ-11 端口。请不要使用双线电话分离器、串行分离器或正面有两个 RJ-11 端口、背面有一个插头的并行分离器。）



图 7-7 并行分离器示例

- 如果您的计算机有一个电话端口，请按如下所述设置设备。





图 7-8 设备的后视图

1	墙壁电话插孔
2	将设备所提供的电话线插入设备背面的 1-LINE 端口中
3	并行分离器
4	计算机
5	电话

#### 设置与计算机（具有一个电话端口）共用电话线的设备

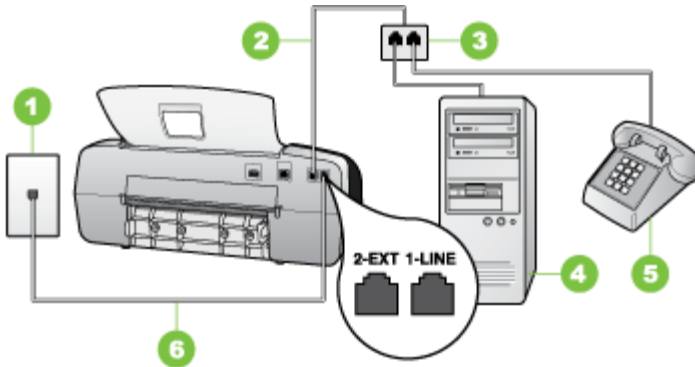
1. 从设备背面带有 2-EXT 标记的端口取下白色塞子。
2. 从计算机后面找到用于连接计算机（计算机拨号调制解调器）和墙壁电话插孔的电话线。将电话线与墙壁电话插孔断开连接，并插入到并行分离器中。
3. 将电话线从并行分离器连接到设备背面标有 2-EXT 的端口。

4. 将电话连接到并行分离器。
5. 使用设备包装盒中提供的电话线，将电话线的一端连接到墙壁电话插孔，将另一端连接到设备背面带有 1-LINE 标记的端口上。

 **注意** 如果不使用所提供的电话线来连接墙壁电话插孔和设备，您可能无法成功地收发传真。这种特殊的电话线与家中或办公室内的电话线不同。

6. 如果调制解调器软件设置为自动将传真接收到计算机，请关闭该设置。

 **注意** 如果不关闭调制解调器软件中的自动传真接收设置，则 HP 设备将无法接收传真。

7. 现在需要确定设备应答呼叫的方式（自动或手动）：

- 如果将设备设置为**自动**应答呼叫，它将应答所有拨入呼叫并接收传真。在这种情况下，设备将无法区分传真呼叫和语音呼叫；如果怀疑是语音呼叫，则需要在设备应答该呼叫之前应答。要将设备设置为自动应答呼叫，请打开**自动接听**设置。
- 如果将设备设置为**手动**接收传真，那么，您必须亲自接听拨入的传真呼叫，否则设备将无法接收传真。要将设备设置为手动应答呼叫，请关闭**自动接听**设置。

8. 运行传真测试。

 **注意** 如果计算机的背面有两个电话端口，则不需要使用并行分离器。您可以将电话插入计算机拨号调制解调器上的“OUT”端口中。

如果您在设备应答电话之前摘机，并听到发送端传真机的传真音，则需要手动应答传真电话。

如果将电话线用于语音、传真和计算机拨号调制解调器，请按照这些说明来设置传真。

### 与计算机 DSL/ADSL 调制解调器共用语音 / 传真

如果计算机具有 DSL/ADSL 调制解调器，请按照这些说明操作

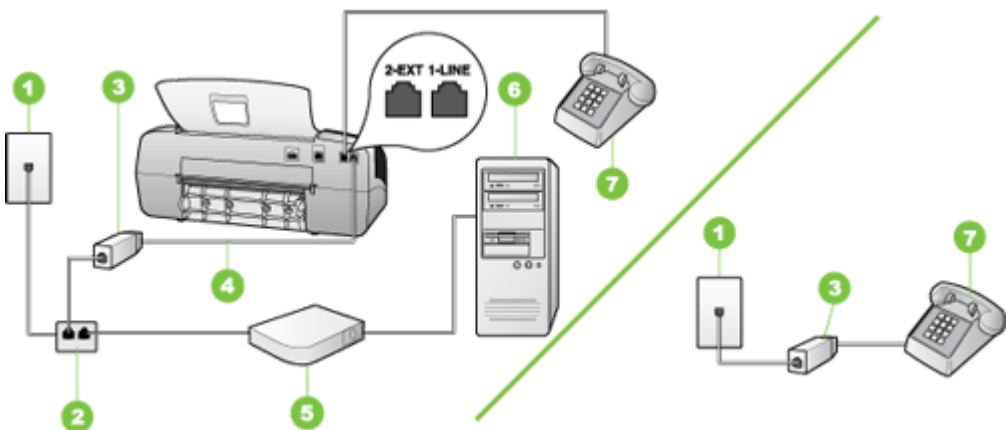

1	墙壁电话插孔
2	并行分离器
3	DSL/ADSL 过滤器
4	设备所提供的电话线
5	DSL/ADSL 调制解调器
6	计算机
7	电话

 **注意** 您需要购买并行分离器。并行分离器在正面有一个 RJ-11 端口，在背面有两个 RJ-11 端口。请不要使用双线电话分离器、串行分离器或正面有两个 RJ-11 端口而背面是一个插头的并行分离器。



#### 设置使用计算机 DSL/ADSL 调制解调器的设备

1. 从 DSL 供应商那里购买 DSL 过滤器。

 **注意** 家中 / 办公室内其他位置处与 DSL 服务共用同一电话号码的电话需连接到其他 DSL 过滤器，否则在拨打语音电话时会听到噪声。

2. 使用设备包装盒中提供的电话线，将电话线的一端连接到 DSL 过滤器，然后将另一端连接到设备背面标有 1-LINE 的端口上。

 **注意** 如果不使用所提供的电话线来连接 DSL 过滤器和设备，您可能无法成功地收发传真。这条特殊的电话线不同于您家中或办公室内已有的电话线。

3. 如果您有并行电话系统，则从设备背面带有 2-EXT 标记的端口取下白色插头，然后将电话连接到此端口。
4. 将 DSL 过滤器连接到并行分离器。
5. 将 DSL 调制解调器连接到并行分离器。
6. 将并行分离器连接到墙壁插孔。
7. 运行传真测试。

电话铃声响起时，设备会自动在一定的响铃次数后应答，响铃次数在“响铃以接听”设置中设置。随后，设备开始向发送端传真机发出传真接收音并接收传真。

### 方案 1: 与应答机共享语音 / 传真线

如果用同一电话号码接收语音电话和传真电话, 并且有一部应答机使用此电话号码应答语音电话, 请按照本节中的描述设置设备。





图 7-9 设备的后视图

1	墙壁电话插孔
2	使用提供的电话线连接到设备背面的 1-LINE 端口
3	应答机
4	电话 (可选)

#### 设置与应答机共用语音 / 传真线的设备

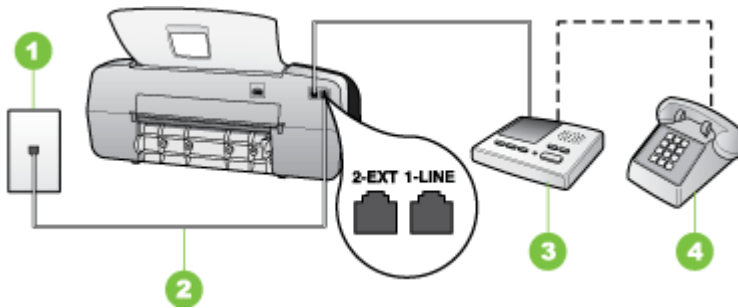
1. 从设备背面带有 2-EXT 标记的端口取下白色塞子。
2. 将应答机的插头从墙壁电话插孔中拔出, 将其连接到设备背面带有 2-EXT 标记的端口。

 **注意** 如果不将应答机直接连接到设备, 那么发送端传真机所发出的传真音可能会录制在应答机中, 使您无法通过设备接收传真。

3. 使用设备包装盒中提供的电话线, 将电话线的一端连接到墙壁电话插孔, 将另一端连接到设备背面带有 1-LINE 标记的端口上。

 **注意** 如果不使用所提供的电话线来连接墙壁电话插孔和设备, 您可能无法成功地收发传真。这种特殊的电话线与家中或办公室内的电话线不同。

4. (可选) 如果应答机没有内置电话, 为了方便起见, 可能需要在应答机后面的“OUT”端口上连接电话。

 **注意** 如果应答机不允许您连接到外部电话, 您可以购买并使用并行分离器 (也称为耦合器) 将应答机和电话均连接到设备。您可以为这些连接使用标准电话线。

5. 打开自动接听设置。
6. 将应答机设置为较少数量的响铃之后应答。

7. 将设备上的“响铃以接听”设置更改为设备所支持的最大响铃次数。（最大响铃次数因国家 / 地区而异）。
8. 运行传真测试。

电话铃响时，应答机将在所设置的响铃次数后应答，并播放已录制好的问候语。这时，设备将监听电话并侦听传真音。如果检测到传真音，设备将发送传直接收音并接收传真；如果没有传真音，设备将停止监听线路，同时应答机会记录语音留言信息。

#### 方案 J：与计算机调制解调器和应答机共用语音 / 传真线

如果用同一电话号码接收语音电话和传真电话，并且此电话线上还连接了计算机调制解调器和应答机，请按照本节中的描述设置 HP 设备。

 **注意** 由于计算机拨号调制解调器与 HP 设备共享电话线，因此无法同时使用二者。例如，在使用计算机拨号调制解调器发送电子邮件或上网时，便无法使用 HP 设备收发传真。

- [与计算机拨号调制解调器和应答机共用语音 / 传真线](#)
- [与计算机 DSL/ADSL 调制解调器和应答机共用语音 / 传真线](#)

#### 与计算机拨号调制解调器和应答机共用语音 / 传真线

根据计算机上电话端口的数量，有两种不同的方式可以在计算机上设置 HP 设备。在开始设置之前，请检查计算机上有一个还是两个电话端口。

- 如果计算机只有一个电话端口，则需要购买并行分离器，如下所示。（并行分离器在正面有一个 RJ-11 端口，在背面有两个 RJ-11 端口。请不要使用双线电话分离器、串行分离器或正面有两个 RJ-11 端口而背面是一个插头的并行分离器。）



图 7-10 并行分离器示例

- 如果您的计算机有一个电话端口，请按如下所述设置 HP 设备。





图 7-11 设备的后视图

1	墙壁电话插孔
2	将电话线连接到并行分离器
3	并行分离器
4	电话（可选）
5	应答机
6	带调制解调器的计算机
7	使用设备包装盒中提供的电话线连接到“1-LINE”端口

#### 设置与计算机（具有一个电话端口）共用电话线的设备

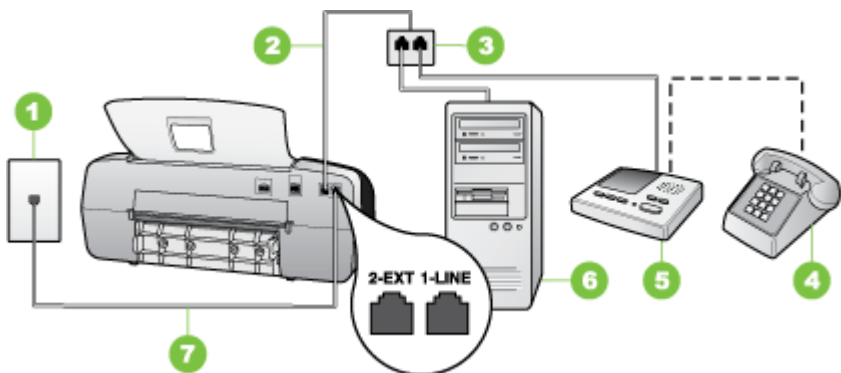
1. 从 HP 设备背面带有 2-EXT 标记的端口拔下白色插头。
2. 从计算机后面找到用于连接计算机（计算机拨号调制解调器）和墙壁电话插孔的电话线。将电话线与墙壁电话插孔断开连接，并插入到设备背面带有 2-EXT 标记的端口。
3. 将应答机的插头从墙壁电话插孔中拔出，将其连接到设备背面带有 2-EXT 标记的端口。

 **注意** 如果不将应答机直接连接到设备，那么发送端传真机所发出的传真音可能会录制在应答机中，使您无法通过设备接收传真。

4. 使用 HP 设备包装盒中提供的电话线，将电话线的一端连接到墙壁电话插孔，将另一端连接到 HP 设备背面带有 1-LINE 标记的端口上。

 **注意** 如果不使用所提供的电话线来连接墙壁电话插孔和设备，您可能无法成功地收发传真。这种特殊的电话线与家中或办公室内的电话线不同。

5. (可选) 如果应答机没有内置电话, 为了方便起见, 可能需要在应答机后面的“OUT”端口上连接电话。

 **注意** 如果应答机不允许您连接到外部电话, 您可以购买并使用并行分离器 (也称为耦合器) 将应答机和电话均连接到设备。您可以为这些连接使用标准电话线。

6. 如果调制解调器软件设置为自动将传真接收到计算机, 请关闭该设置。

 **注意** 如果不关闭调制解调器软件中的自动传真接收设置, 则设备将无法接收传真。

7. 打开**自动接听**设置。
8. 将应答机设置为较少数量的响铃之后应答。
9. 将 HP 设备上的“**响铃以接听**”设置更改为 HP 设备所支持的最大响铃次数。(最大响铃次数因国家 / 地区而异。)
10. 运行传真测试。

 **注意** 如果您使用的是具有两个电话端口的计算机, 则不需要并行分离器。您可以将应答机插入计算机背面的“OUT”端口中。

电话铃响时, 应答机将在所设置的响铃次数后应答, 并播放已录制好的问候语。这时, 设备将监听电话并侦听传真音。如果检测到传真音, 设备将发送传真接收音并接收传真; 如果没有传真音, 设备将停止监听线路, 同时应答机会记录语音留言信息。

#### 与计算机 DSL/ADSL 调制解调器和应答机共用语音 / 传真线

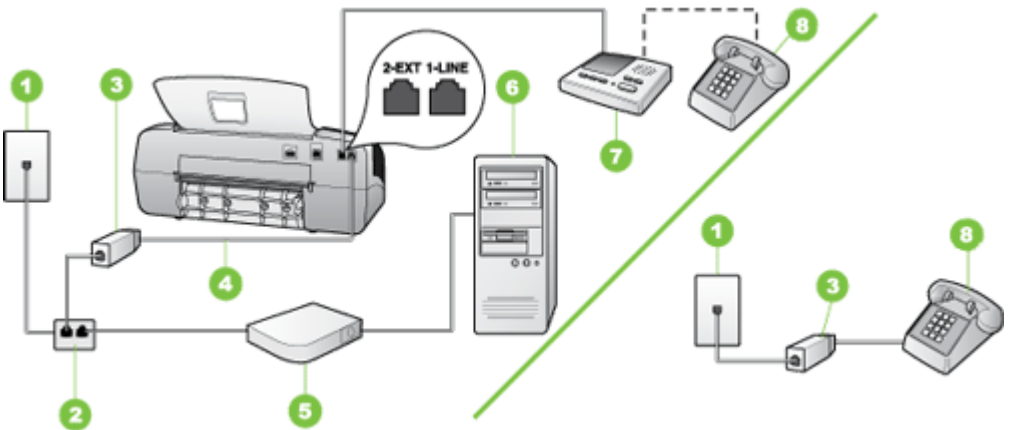

1	墙壁电话插孔
2	并行分离器
3	DSL/ADSL 过滤器



(续)

4	将设备提供的电话线连接到设备背面的 1-LINE 端口
5	DSL/ADSL 调制解调器
6	计算机
7	应答机
8	电话 (可选)

 **注意** 您需要购买并行分离器。并行分离器在正面有一个 RJ-11 端口，在背面有两个 RJ-11 端口。请不要使用双线电话分离器、串行分离器或正面有两个 RJ-11 端口而背面是一个插头的并行分离器。



### 设置使用计算机 DSL/ADSL 调制解调器的设备

1. 从 DSL/ADSL 供应商那里购买 DSL/ADSL 过滤器。

 **注意** 家中 / 办公室内的其他位置处与 DSL/ADSL 服务共用同一电话号码的电话需连接到其他 DSL/ADSL 过滤器，否则在拨打语音电话时会听到噪声。

2. 使用设备包装盒中提供的电话线，将电话线的一端连接到 DSL/ADSL 过滤器，然后将另一端连接到设备背面标有 1-LINE 的端口上。

 **注意** 如果不使用所提供的电话线来连接 DSL/ADSL 过滤器和设备，您可能无法成功地收发传真。这种特殊的电话线与家中或办公室内的电话线不同。

3. 将 DSL/ADSL 过滤器连接到分离器。

4. 将应答机的插头从墙壁电话插孔中拔出，将其连接到设备背面标有 2-EXT 的端口。

 **注意** 如果不将应答机直接连接到设备，那么发送端传真机所发出的传真音可能会录制在应答机中，使您无法通过设备接收传真。

5. 将 DSL 调制解调器连接到并行分离器。

6. 将并行分离器连接到墙壁插孔。

7. 将应答机设置为较少数量的响铃之后应答。

8. 将设备上的“响铃以接听”设置更改为设备所支持的最大响铃次数。

 **注意** 最大响铃次数因国家 / 地区而异

9. 运行传真测试。

电话铃响时，在铃声响过设定的次数后，应答机将进行应答，然后播放所录制的问候音。在此期间，设备会监控电话并“侦听”传真音。如果检测到外来的传真

音，设备将发送传真接收音并接收传真；如果没有传真音，设备将停止监控线路，同时应答机会记录语音消息。

如果将同一条电话线用于电话、传真，并且有计算机 DSL 调制解调器，请按照这些说明来设置传真。

#### 方案 K：与计算机拨号调制解调器和语音信箱共用语音 / 传真线

如果用同一电话号码接收语音电话和传真电话，此电话线又连接了计算机拨号调制解调器，并且还向电信公司购买了语音信箱服务，请按照本节中的描述设置设备。

---

 **注意** 如果为传真使用的同一电话号码订购了语音信箱服务，则无法自动接收传真。必须手动接收传真；这意味着您必须亲自应答拨入的传真呼叫。如果想自动接收传真，请向电信公司购买特别铃声服务，或者专门为传真申请一条单独的电话线。

---

由于计算机拨号调制解调器与设备共用电话线，因此将无法同时使用二者。例如，在使用计算机拨号调制解调器发送电子邮件或访问 Internet 时，便无法使用设备收发传真。

根据计算机上电话端口的数量，可以在计算机上通过两种不同的方式对设备进行设置。在开始之前，请检查计算机以查看有一个还是两个电话端口。

- 如果计算机只有一个电话端口，则需要购买并行分路器（也称作耦合器），如下所示。（并行分离器在正面有一个 RJ-11 端口，在背面有两个 RJ-11 端口。请不要使用双线电话分离器、串行分离器或正面有两个 RJ-11 端口、背面有一个插头的并行分离器。）



图 7-12 并行分离器示例

- 如果您的计算机有两个电话端口，请按如下所述设置设备。





图 7-13 设备的后视图

1	墙壁电话插孔
2	使用设备包装盒中提供的电话线连接到 1-LINE 端口
3	带调制解调器的计算机
4	电话

#### 设置与计算机（具有两个电话端口）共享电话线的设备

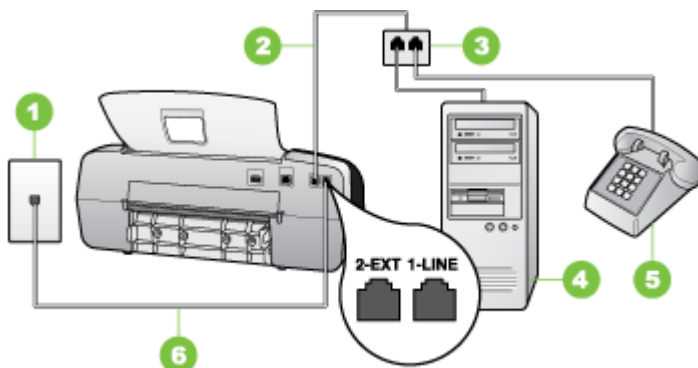
1. 从设备背面带有 2-EXT 标记的端口取下白色塞子。
2. 从计算机后面找到用于连接计算机（计算机拨号调制解调器）和墙壁电话插孔的电话线。将电话线与墙壁电话插孔断开连接，并插入到设备背面带有 2-EXT 标记的端口。
3. 将电话连接到计算机拨号调制解调器背面的“OUT”端口。
4. 使用设备包装盒中提供的电话线，将电话线的一端连接到墙壁电话插孔，将另一端连接到设备背面带有 1-LINE 标记的端口上。

 **注意** 如果不使用所提供的电话线来连接墙壁电话插孔和设备，您可能无法成功地收发传真。这种特殊的电话线与家中或办公室内的电话线不同。

5. 如果调制解调器软件设置为自动将传真接收到计算机，请关闭该设置。

 **注意** 如果不关闭调制解调器软件中的自动传真接收设置，则设备将无法接收传真。

6. 关闭自动接听设置。

7. 运行传真测试。

您必须亲自应答拨入的传真呼叫，否则设备无法接收传真。

## 串行传真设置

有关设置该设备以使用串行电话系统收发传真的信息，请参阅相应国家 / 地区的“传真配置”网站。

澳大利亚	<a href="http://www.hp.com/at/faxconfig">www.hp.com/at/faxconfig</a>
德国	<a href="http://www.hp.com/de/faxconfig">www.hp.com/de/faxconfig</a>
瑞士（法语）	<a href="http://www.hp.com/ch/fr/faxconfig">www.hp.com/ch/fr/faxconfig</a>
瑞士（德语）	<a href="http://www.hp.com/ch/de/faxconfig">www.hp.com/ch/de/faxconfig</a>
英国	<a href="http://www.hp.com/uk/faxconfig">www.hp.com/uk/faxconfig</a>
芬兰	<a href="http://www.hp.fi/faxconfig">www.hp.fi/faxconfig</a>
丹麦	<a href="http://www.hp.dk/faxconfig">www.hp.dk/faxconfig</a>
瑞典	<a href="http://www.hp.se/faxconfig">www.hp.se/faxconfig</a>
挪威	<a href="http://www.hp.no/faxconfig">www.hp.no/faxconfig</a>
荷兰	<a href="http://www.hp.nl/faxconfig">www.hp.nl/faxconfig</a>
比利时（荷兰语）	<a href="http://www.hp.be/nl/faxconfig">www.hp.be/nl/faxconfig</a>
比利时（法语）	<a href="http://www.hp.be/fr/faxconfig">www.hp.be/fr/faxconfig</a>
葡萄牙	<a href="http://www.hp.pt/faxconfig">www.hp.pt/faxconfig</a>
西班牙	<a href="http://www.hp.es/faxconfig">www.hp.es/faxconfig</a>
法国	<a href="http://www.hp.com/fr/faxconfig">www.hp.com/fr/faxconfig</a>
爱尔兰	<a href="http://www.hp.com/ie/faxconfig">www.hp.com/ie/faxconfig</a>
意大利	<a href="http://www.hp.com/it/faxconfig">www.hp.com/it/faxconfig</a>

## 配置设备 (Windows)

可以将设备直接连接到计算机，也可以与网络上的其他用户共享设备。

 **注意** 计算机系统上必须安装有 Microsoft Internet Explorer 6.0 或更高版本才能运行安装程序。

必须具有管理员权限才能在 Windows 2000、Windows XP 或 Windows Vista 中安装打印机驱动程序。

运行 Windows 2000 的设备仅支持打印机和扫描仪驱动程序。

设置设备时，HP 建议在安装软件之后再连接设备，因为安装程序能够为您提供最便捷的设置体验。然而，如果您已经连接了电缆，请参阅[在安装软件之前连接设备](#)。

## 直接连接

可以用 USB 电缆将设备直接连接到计算机。

---

 **注意** 如果安装了设备软件并且将设备连接到运行 Windows 的计算机，则可以用 USB 电缆将其他设备连接到同一台计算机，而无需重新安装设备软件。

设置设备时，HP 建议在安装软件之后再连接设备，因为安装程序能够为您提供最便捷的设置体验。然而，如果您已经连接了电缆，请参阅[在安装软件之前连接设备](#)。

### 在连接设备之前安装软件（推荐）

#### 安装软件

1. 关闭所有运行的应用程序。
2. 将 Starter CD 插入光驱。会自动运行 CD 菜单。如果 CD 菜单未自动运行，请双击 Starter CD 中的“setup”图标。
3. 在 CD 菜单中，单击“安装”，然后按照屏幕的说明进行操作。
4. 出现提示时，打开设备，用 USB 电缆将设备连接到计算机。“发现新硬件”向导会出现在计算机屏幕上，并在“打印机”文件夹中创建设备图标。

---

 **注意** 也可以在以后需要使用设备时再连接 USB 电缆。

也可以使用称为本地共享联网的简单联网方式来与其它计算机共享设备。有关详细信息，请参阅[在本地共享网络上共享该设备](#)。

---

### 在安装软件之前连接设备

如果在安装设备软件之前将设备与计算机连接，则会在计算机屏幕上出现“发现新硬件”向导。

---

 **注意** 如果已经打开了设备电源，在安装程序运行时请勿关闭设备或从设备中拔出电缆。否则，安装程序不会结束。

---

#### 连接设备

1. 在“发现新硬件”对话框中显示了查找打印机驱动程序的方法，请选择“高级”选项，然后单击“下一步”。

---

 **注意** 请勿让“发现新硬件”向导执行自动搜索打印机驱动程序。

---

2. 选中指定驱动程序位置的复选框，并且确保其它复选框未选中。
3. 将 Starter CD 插入 CD 驱动器。如果出现 CD 菜单，请将其关闭。
4. 通过浏览找到 Starter CD 上的根目录（例如 D），然后单击“确定”。
5. 单击“下一步”，然后按屏幕提示操作。
6. 单击“完成”关闭“发现新硬件”向导。向导会自动启动安装程序（这可能需要花费一小段时间）。
7. 完成安装过程。

---

 **注意** 也可以使用称为本地共享联网的简单联网方式来与其它计算机共享设备。有关详细信息，请参阅[在本地共享网络上共享该设备](#)。

---

### 在本地共享网络上共享该设备

在本地共享网络中，设备直接连接到选定计算机（也就是服务器）的 USB 连接器上，其它计算机（客户机）可共享该设备。

 **注意** 如果共享直接连接的设备，请使用装有最新操作系统的计算机作为服务器。例如，如果有一台运行 Windows XP 的计算机以及另一台运行 Windows 较早版本的计算机，请将运行 Windows XP 的计算机用作服务器。

此配置仅限在小型工作组中或在使用率较低时使用。当许多用户使用该设备进行打印时，该设备所连接到的计算机的速度将变慢。

只有打印功能可以共享，扫描、复印和传真功能不能共享。

### 共享设备

1. 单击“开始”，指向“设置”，然后单击“打印机”或“打印机和传真”。  
-或者-  
依次单击“开始”、“控制面板”，然后双击“打印机”。
2. 右键单击设备图标，单击“属性”，然后单击“共享”标签。
3. 单击该选项共享设备，然后为设备指定共享名。
4. 要与使用其它 Windows 版本的客户机共享设备，请单击“其它驱动程序”安装相应的驱动程序，为用户提供方便。CD 驱动器中必须有 Starter CD。

## 配置设备 (Mac OS)

 **注意** 只有 HP Officejet J3600 支持 Mac OS。

可以用 USB 电缆，通过单独的 Macintosh 计算机使用设备，也可以与网络上的其他用户共享设备。

本节包含以下主题：

- [安装软件进行直接连接](#)
- [在本地共享网络上共享该设备](#)

### 安装软件进行直接连接

#### 安装软件

1. 用 USB 电缆将设备连接到计算机。
2. 将 Starter CD 插入 CD 驱动器。双击桌面上的 CD 图标，然后双击“setup”图标。也可以在 Starter CD 中找到 Installer 文件夹。
3. 单击“安装软件”，然后按屏幕提示操作。
4. 必要时与其他 Macintosh 计算机用户共享设备。  
有关详细信息，请参阅[在本地共享网络上共享该设备](#)。

## 在本地共享网络上共享该设备

当直接连接设备时，可以使用称为本地共享联网的简单联网方式来与其它计算机共享设备。此配置仅限在小型工作组中或在使用率较低时使用。当许多用户使用该设备进行打印时，该设备所连接到的计算机的速度将变慢。

对于在 Mac OS 环境中进行共享的基本要求如下：

- Macintosh 计算机必须用 TCP/IP 在网络上进行通信，并且必须具有 IP 地址。（不支持 AppleTalk。）
- 共享的设备必须连接到 Macintosh 主机的内置 USB 端口上。
- 使用共享设备的 Macintosh 主机和 Macintosh 客户机都必须安装设备共享软件，并安装设备的驱动程序或 PPD。（可以通过运行安装程序来安装设备共享软件及关联的“帮助”文件。）

有关共享 USB 设备的详细信息，请参阅 Apple 网站 ([www.apple.com](http://www.apple.com)) 上的支持信息和计算机上的“Apple Macintosh 帮助”。

### 在运行 Mac OS 的计算机之间共享设备

1. 在已连接打印机的所有 Macintosh 计算机（主机）上打开打印机共享功能。根据所使用的 OS 版本，请执行下列操作之一：
  - **Mac OS 10.3:** 打开“系统首选项”，单击“打印和传真”，然后选中“与其他计算机共享打印机”旁边的框。
  - **Mac OS 10.4:** 打开“系统首选项”，依次单击“打印和传真”、“共享”标签，选中“与其他计算机共享打印机”旁边的框，然后选择要共享的打印机。
2. 要从网络上的其它 Macintosh 计算机（客户机）打印，请执行下列操作：
  - a. 单击“文件”，然后在要打印的文档中选择“页面设置”。
  - b. 在“格式”旁边的下拉菜单中，选择“共享打印机”，然后选择该设备。
  - c. 选择“纸张大小”，然后单击“好”。
  - d. 在该文档中，单击“文件”，然后选择“打印”。
  - e. 从“打印机”旁边的下拉菜单中，选择“共享打印机”，然后选择该设备。
  - f. 如有必要，请配置其它设置，然后单击“打印”。

## 卸载并重新安装软件

如果安装不完全，或者在软件安装屏幕出现提示之前就将 USB 电缆连接到了计算机，则可能需要卸载然后重新安装软件。不要只是简单地从计算机中删除设备应用程序文件。在安装设备随附的软件时，务必使用提供的卸载实用程序进行正确的卸载。

在 Windows 操作系统的计算机中有三种卸载此软件的方法，在 Macintosh 操作系统的计算机中有一种卸载方法。

### 从 Windows 计算机卸载的第 1 种方法

1. 断开该设备与计算机的连接。重新安装设备软件之后，再将设备连接到计算机上。
  2. 按**电源**按钮关闭设备。
  3. 在 Windows 任务栏上，单击“开始”，选择“程序”或“所有程序”，依次选择“HP”、“Officejet J3500/J3600 Series”，然后单击“卸载”。
  4. 根据屏幕上的说明执行操作。
  5. 当询问是否要删除共享文件时，请单击“否”。  
如果删除了这些文件，使用这些文件的其他程序可能无法正常工作。
  6. 重新启动计算机。
  7. 要重新安装软件，请将设备的 Starter CD 插入到计算机的 CD-ROM 驱动器中，按屏幕提示操作，另请参阅[在连接设备之前安装软件（推荐）](#)。
  8. 安装完软件后，将设备连接到计算机上。
  9. 按**电源**按钮开启该设备。  
连接并开启该设备后，可能必须等待几分钟才能使所有的即插即用事件完成。
  10. 根据屏幕上的说明执行操作。
- 软件安装完成后，“HP 数字成像监视器”图标将出现在 Windows 系统托盘中。

### 从 Windows 计算机卸载的第 2 种方法

---

 **注意** 如果 Windows 的“开始”菜单中没有“卸载”，则请使用此方法。

1. 在 Windows 任务栏上，单击“开始”，选择“设置”，选择“控制面板”，然后单击“添加 / 删除程序”。  
-或者-  
依次单击“开始”、“控制面板”，然后双击“程序和功能”。
2. 选择“Officejet J3500/J3600 Series”，然后单击“更改 / 删除”或“卸载 / 更改”。  
根据屏幕上的说明执行操作。
3. 断开该设备与计算机的连接。
4. 重新启动计算机。

---

 **注意** 重新启动计算机前，一定要断开该设备与计算机的连接。重新安装软件之后，再将设备连接到计算机上。

5. 将设备的 Starter CD 插入计算机的 CD-ROM 驱动器，然后启动安装程序。
6. 请按屏幕说明操作，另请参阅[在连接设备之前安装软件（推荐）](#)。

### 从 Windows 计算机卸载的第 3 种方法

---

 **注意** 如果 Windows 的“开始”菜单中没有“卸载”，则请使用此方法。

---



1. 将设备的 Starter CD 插入计算机的 CD-ROM 驱动器，然后启动安装程序。
2. 断开该设备与计算机的连接。
3. 选择“卸载”，然后按照屏幕上的说明执行操作。
4. 重新启动计算机。

---

 **注意** 重新启动计算机前，一定要断开该设备与计算机的连接。重新安装软件之后，再将设备连接到计算机上。

---

5. 再次启动该设备的安装程序。
6. 选择“安装”。
7. 请按屏幕说明操作，另请参阅[在连接设备之前安装软件（推荐）](#)。

### 从 Macintosh 计算机卸载

1. 启动“HP 设备管理器”。
2. 单击“信息和设置”。
3. 从下拉菜单中选择“卸载 HP AiO 软件”。  
根据屏幕上的说明执行操作。
4. 在卸载该软件之后，请重新启动计算机。
5. 要重新安装软件，请将设备的 Starter CD 插入计算机的 CD-ROM 驱动器中。
6. 在桌面上打开 CD-ROM，然后双击“HP All-in-One 安装程序”。
7. 请按屏幕说明操作，另请参阅[配置设备 \(Mac OS\)](#)。

---

 **注意** 如果无法启动 HP 设备管理器，则可以打开硬盘驱动器，依次选择“应用程序”、“Hewlett-Packard”，然后打开“HP 卸载程序”，从而卸载该软件。

---



# 8 维护及疑难排解

本节包含以下主题：

- [使用墨盒](#)
- [清洁设备](#)
- [疑难排解提示和资源](#)
- [解决打印问题](#)
- [打印质量差且得到意外的打印输出](#)
- [解决进纸问题](#)
- [解决复印问题](#)
- [解决扫描问题](#)
- [解决传真问题](#)
- [排除安装故障](#)
- [清除卡纸](#)
- [避免卡纸](#)

## 使用墨盒

本节包含以下主题：

- [支持的打印墨盒](#)
- [处理墨盒](#)
- [更换墨盒](#)
- [校准墨盒](#)
- [清洁墨盒](#)
- [清洁墨盒触点](#)
- [清洁墨水喷嘴周围的区域](#)
- [储存墨盒](#)

## 支持的打印墨盒

墨盒供应会因国家 / 地区的不同而有所差异。打印墨盒可能有各种不同规格。另外，HP Officejet J3500 只支持一个黑色墨盒。

您可以在以下位置找到墨盒编号：

- 在要替换的打印墨盒标签上。
- “Windows”：如果是双向通信，请在“工具箱”中单击“估计墨水量”标签，滚动以显示“墨盒详细信息”按钮，然后单击“墨盒详细信息”。
- **Mac OS**：在 **HP 打印机实用程序**中，单击“信息和支持”面板中的“耗材信息”，然后单击“零售耗材信息”。

只有 HP Officejet J3600 支持 Mac OS。

---

 **注意** 在打印过程中，墨盒中的墨水有多种使用方式，其中包括准备进行打印的设备和墨盒的初始化过程。此外，墨盒在使用后会有一些残留墨水。有关详情，请访问 [www.hp.com/go/inkusage](http://www.hp.com/go/inkusage)。

---

## 处理墨盒

在更换或清洁墨盒前，应先了解各部分的名称和墨盒的使用方法。

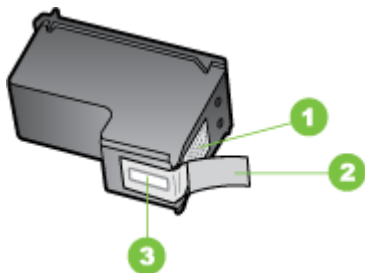

1	金色触点
2	带粉红标签的塑料胶带（安装前必须撕掉）
3	被胶带封住的墨水喷嘴

握住墨盒两侧的黑色塑料部分，让有标签的一面朝上。不要触摸金色触点或墨水喷嘴。



---

 **注意** 小心处理墨盒。墨盒跌落到地上、处理墨盒时用力过猛可能会引起临时打印问题，甚至造成永久的损坏。

---

## 更换墨盒

当墨盒墨水量不足时，请遵循下面的说明。

---

 **注意** 当墨盒墨水量不足时，显示屏上会出现一条消息。您还可以使用打印机工具箱 (Windows) 或 HP 打印机实用程序 (Mac OS) 检查墨水量。

---

当显示屏上出现墨水量不足警告时，请确保您有可更换的墨盒。发现文字褪色或因墨盒导致的打印质量问题时，也需要更换墨盒。

要订购该设备的墨盒，请转至 [www.hpshopping.com](http://www.hpshopping.com)。如果出现提示信息，请选择您所在的国家 / 地区，然后根据提示选择您的产品单击页面上的某个购物链接。

---

 **注意** HP Officejet J3500 只支持一个黑色墨盒。

---

## 更换墨盒

1. 确保设备已启动。

△ **小心** 如果打开墨盒门以取放墨盒时 HP All-in-One 处于关闭状态，则无法取出墨盒进行更换。取出墨盒时，如果墨盒没有卡紧，您可能会损坏该设备。

---

2. 打开墨盒门。

墨盒托架会移动到设备的最右侧。



3. 等候墨盒托架停止移动，然后轻轻地向下压墨盒以松开它。

如果要更换三色墨盒（仅适用于 HP Officejet J3600），请取出左侧槽中的墨盒。

如果要更换黑色墨盒，请取出右侧槽中的墨盒。

---

 **注意** HP Officejet J3500 的插槽只能安装一个黑色墨盒。

---



图 8-1 从 HP Officejet J3500 上取出墨盒



图 8-2 从 HP Officejet J3600 上取出墨盒

4. 将墨盒朝外拉，使其脱离墨盒槽。
5. 如果是因为墨水太少或已用完而取出墨盒，则请回收该墨盒。许多国家 / 地区都实行了 HP 喷墨耗材回收计划，您可以免费回收已使用的墨盒。有关详细信息，请访问以下网站  
[www.hp.com/hpinfo/globalcitizenship/environment/recycle/inkjet.html](http://www.hp.com/hpinfo/globalcitizenship/environment/recycle/inkjet.html)
6. 从包装盒内取出新墨盒（注意只触摸黑色塑料部分），然后捏住粉红标签轻轻地撕下塑料胶带。

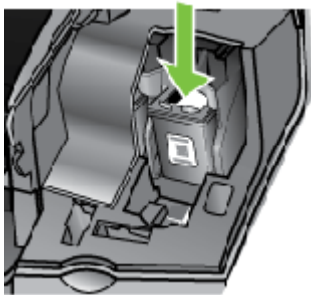

1	金色触点
2	带粉红标签的塑料胶带（安装前必须撕掉）
3	被胶带封住的墨水喷嘴

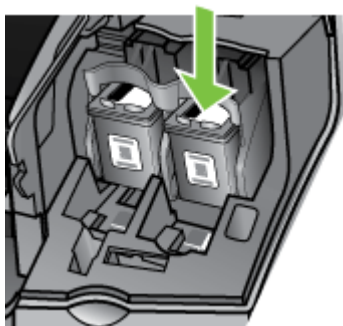
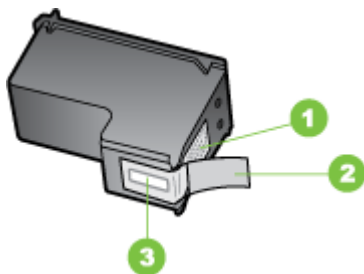
△ 小心 不要触摸铜色触点或墨水喷嘴。触摸这些部分会导致墨水喷嘴阻塞、无法出墨或引起电路故障。



7. 将新墨盒向前滑入空槽中。轻轻向前推动墨盒顶端突起部分，直到它卡入到槽中。

如果是安装三色墨盒，请将墨盒滑入到左侧槽中。

如果安装黑色墨盒，请将墨盒滑入到右侧槽中。

---

 注意 HP Officejet J3500 的插槽只能安装一个黑色墨盒。

---



图 8-3 将墨盒插入 HP Officejet J3500



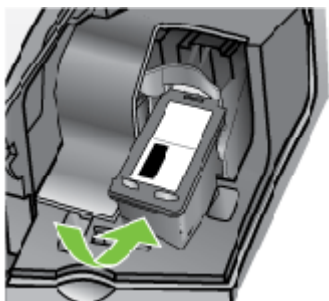

图 8-4 在 HP Officejet J3600 中安装墨盒

8. 关闭墨盒门。

## 校准墨盒

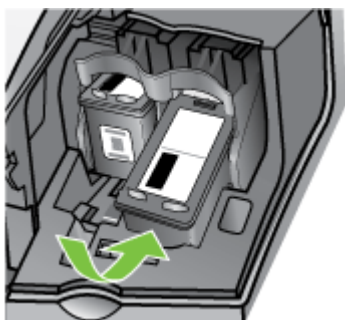
每次安装或更换墨盒时，HP All-in-One 都会提示您校准墨盒。也可以随时从控制面板或通过 与设备一起安装的软件来校准墨盒。校准墨盒可确保高质量的输出效果。

 **注意** 如果取出然后重新安装同一个墨盒，该设备不会提示校准墨盒。它会记住该墨盒的校准值，因此无需重新校准墨盒。

**注意** HP Officejet J3500 只支持一个黑色墨盒。

### 出现提示时从控制面板校准墨盒

1. 确保在进纸盒中放入未使用的 letter 或 A4 普通白纸，然后按 **OK**。
2. 该设备将打印测试页并校准打印机。请回收或丢弃该页。

 **注意** 校准墨盒时如果在进纸盒中放入了彩色纸，校准将失败。请在进纸盒中放入未使用过的普通白纸，然后重新校准。

如果校准再次失败，则传感器或墨盒可能有问题。请联系 HP 支持。请访问 [www.hp.com/support](http://www.hp.com/support)。如果出现提示，请选择您的国家 / 地区，然后单击“联系 HP”以获得技术支持方面的信息。

### 随时从控制面板校准墨盒

1. 在进纸盒中放入未使用的 letter、A4 或 legal 的普通白纸。
2. 按 **设置**。
3. 按 **6**，然后按 **2**。  
此时将选择“工具”，然后选择“校准墨盒”。
4. 该设备将打印测试页并校准打印机。请回收或丢弃该页。

### 从 HP Photosmart 软件校准墨盒 (Windows)

1. 在进纸盒中放入未使用的 letter、A4 或 legal 的普通白纸。
2. 在 HP 解决方案中心中，单击“设置”，指向“打印设置”，然后单击“打印机工具箱”。

 **注意** 您也可以从“打印属性”对话框中打开“打印机工具箱”。在“打印属性”对话框中，单击“服务”选项卡，然后单击“维修此设备”。

将出现“打印机工具箱”。

3. 单击“设备服务”选项卡。
4. 单击“校准打印墨盒”。  
该设备将打印测试页并校准打印机。请回收或丢弃该页。



### 从 HP Photosmart 工作室软件校准墨盒 (Mac OS)

1. 在进纸盒中放入未使用的 letter、A4 或 legal 的普通白纸。
2. **HP 打印机实用程序 (Mac OS):** 打开 HP 打印机实用程序。有关详细信息，请参阅 [HP 打印机实用程序 \(Mac OS\)](#)。单击“校准”，然后按屏幕提示操作。

---

 **注意** 只有 HP Officejet J3600 支持 Mac OS。

---

### 清洁墨盒

如果色带中出现条纹或白线，或者在首次安装墨盒时颜色不清晰，请使用此功能。请勿进行不必要的清洁打印头的操作，因为这样会浪费墨水，并缩短墨水喷嘴寿命。

---

 **注意** HP Officejet J3500 只支持一个黑色墨盒。

---

#### 从控制面板清洁墨盒

1. 在进纸盒中放入未使用的 letter、A4 或 legal 的普通白纸。
2. 按**设置**。
3. 按**6**，然后按**1**。

此时将选择“**工具**”，然后选择“**清洁墨盒**”。

设备设备会打印一张测试页，请回收或丢弃该页。

如果清洁墨盒后，复印或打印效果仍然很差，请先清洁墨盒触点，然后再考虑更换有问题的墨盒。

#### 从 HP Photosmart 软件清洁打印墨盒

1. 在进纸盒中放入未使用的 letter、A4 或 legal 的普通白纸。
2. 在 HP 解决方案中心中，单击“设置”，指向“打印设置”，然后单击“打印机工具箱”。

---

 **注意** 您也可以从“打印属性”对话框中打开“打印机工具箱”。在“打印属性”对话框中，单击“服务”选项卡，然后单击“维修此设备”。

---

显示“打印机工具箱”。

3. 单击“设备维护”选项卡。
4. 单击“清洁墨盒”。
5. 按照提示操作，直到输出效果令您满意为止，然后单击“完成”。

如果清洁墨盒后，复印或打印效果仍然很差，请先清洁墨盒触点，然后再考虑更换有问题的墨盒。

#### HP 打印机实用程序 (Mac OS)

1. 打开 HP 打印机实用程序。有关详细信息，请参阅 [HP 打印机实用程序 \(Mac OS\)](#)。
2. 单击“清洁”，然后按屏幕提示操作。

---

 **注意** 只有 HP Officejet J3600 支持 Mac OS。

---

## 清洁墨盒触点

只有在已经清洁或校准过墨盒后，而显示屏上仍不断显示消息提示您检查墨盒时，才需要清洁墨盒触点。

在清洁墨盒触点前，请先取出墨盒，确认墨盒触点上没有杂物，然后重新装上墨盒。如果仍有消息提示您检查墨盒，请清洁墨盒触点。

确保拥有以下材料：

- 干泡沫橡胶棉签、不起毛的布或者任何不会裂开或留下纤维的柔软材料。

 **提示** 咖啡过滤纸不起毛，最适合用来清洁墨盒。

---

- 蒸馏水、过滤水或瓶装水（自来水可能含有污染物，会损坏墨盒）。

 **小心** 请勿使用滚筒清洗器或酒精清洁墨盒触点。这些物品可能会损坏墨盒或 HP All-in-One。

---

## 清洁墨盒触点

1. 启动设备，然后打开墨盒门。  
墨盒托架将移动到设备的最右侧。
2. 等候墨盒托架停止移动，然后拔下设备后面的电源线。

 **注意** 根据 HP All-in-One 拔下电源的时间长短，可能会清除日期和时间。重新插上电源线后，需要稍后重置日期和时间。

---

3. 轻轻地向下按以松开墨盒，然后将墨盒从墨盒槽中拉出来。

 **注意** 请不要同时取出两个墨盒 (HP Officejet J3600)。每次只取出和清洁一个墨盒。墨盒放在 HP All-in-One 外的时间不要超过 30 分钟。

---

4. 检查墨盒触点上是否有积墨和碎屑。
5. 将干净的泡沫橡胶棉签或不起毛的布浸入蒸馏水中，然后拧掉多余的水份。
6. 握住墨盒侧面。

7. 只清洁铜色触点。让墨盒凉干大约十分钟。

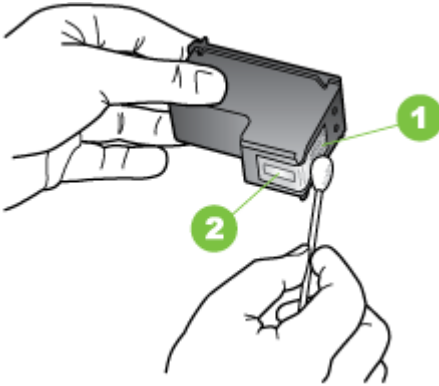

1	金色触点
2	墨水喷嘴（不要清洁）

8. 将墨盒重新滑入槽中。向前推墨盒，直到其卡住。
9. 如有必要，请重复上述步骤清洁另一个墨盒（仅适用于 HP Officejet J3600）。
10. 慢慢地合上墨盒门，并将电源线插到设备的后面。

### 清洁墨水喷嘴周围的区域

如果在多灰尘环境中使用该设备，少量碎屑可能会堆积在该设备中。这些碎屑可能是灰尘、头发、地毯的绒毛或织物纤维。当碎屑进入墨盒中时，可能导致在打印纸上出现条纹和污渍。按照上面描述的内容清洁墨水喷嘴周围区域，可以修正墨水条纹。

 **注意** 只有当使用控制面板或与 HP All-in-One 一同安装的软件清洁完墨盒之后打印页上仍然有条纹或污渍时，才需要清洁墨水喷嘴周围的区域。

确保拥有以下材料：

- 干泡沫橡胶棉签、不起毛的布或者任何不会裂开或留下纤维的柔软材料。

 **提示** 咖啡过滤纸不起毛，最适合用来清洁墨盒。

- 蒸馏水、过滤水或瓶装水（自来水可能含有污染物，会损坏墨盒）。

 **小心** 不要触摸铜色触点或墨水喷嘴。触摸这些部分会导致墨水喷嘴阻塞、无法出墨或引起电路故障。

### 清洁墨水喷嘴周围的区域

1. 启动设备，然后打开墨盒门。  
墨盒托架将移动到设备的最右侧。
2. 等候墨盒托架停止移动，然后拔下设备后面的电源线。

 **注意** 根据 HP All-in-One 拔下电源的时间长短，可能会清除日期和时间。重新插上电源线后，需要稍后重置日期和时间。

3. 轻轻地向下按以松开墨盒，然后将墨盒从墨盒槽中拉出来。

 **注意** 不要同时取出两个墨盒。每次只取出和清洁一个墨盒。墨盒放在设备外面的时间不要超过 30 分钟。

4. 将墨盒墨水喷嘴朝上放到一页纸上。
5. 将干净的泡沫橡胶棉签放入蒸馏水中略微蘸湿。
6. 如下所示，用棉签擦拭墨水喷嘴周围的区域或边棱。

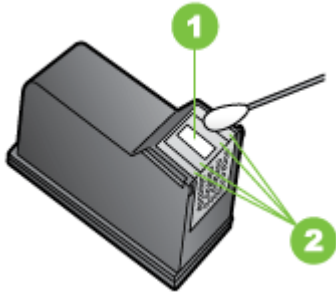

1	墨水喷嘴电镀板（不要清洁）
2	墨水喷嘴周围的平面或边棱

 **小心 请勿**清洁墨水喷嘴电镀板。

7. 将墨盒重新滑入槽中。向前推墨盒，直到其卡住。
8. 如有必要，请重复上述步骤清洁另一个墨盒。
9. 慢慢地合上墨盒门，并将电源线插到设备的后面。

### 储存墨盒

墨盒可以长期存放在设备中。如果您取出墨盒，请将它们放在密闭容器（如可反复封口的塑料袋）中。

## 清洁设备

为了确保复印和扫描的结果清晰，可能需要清洁自动送纸器中的白色长条带和玻璃条。另外，可能还需要擦掉 HP All-in-One 外壳上的灰尘。

## 清洁玻璃条

自动送纸器内部的白色玻璃条上会聚集一些碎屑。

### 清洁自动送纸器中的玻璃条

1. 关闭该设备，然后拔下电源线。

 **注意** 根据设备拔下电源的时间长短，可能会清除日期和时间。重新插上电源线后，需要稍后重置日期和时间。

2. 掀开自动送纸器的盖子。



在自动送纸器下面有一狭长的玻璃条。

3. 用蘸有无腐蚀性玻璃清洁剂的软布或海绵擦拭玻璃条。

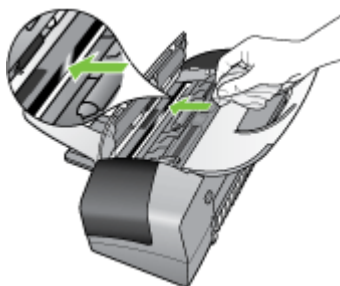

 **小心** 不要使用研磨剂、丙酮、苯或四氯化碳，它们会损坏玻璃板。不要将液体直接倾倒在或喷洒在玻璃板上。液体可能会渗到玻璃板底下，对设备造成损坏。

4. 关闭自动送纸器盖板。

 **小心** 确保先关闭自动送纸器封盖后，再放入任意纸张或原件。如果未关闭该封盖，可能会损坏其中的机械装置。

5. 插入电源线，然后启动该设备。

## 清洁白色玻璃条

自动送纸器内部的白色玻璃条上会聚集一些碎屑。

### 清洁白色玻璃条

1. 关闭该设备，然后拔下电源线。

---

 **注意** 根据设备拔下电源的时间长短，可能会清除日期和时间。重新插上电源线后，需要稍后重置日期和时间。

---

2. 掀开自动送纸器的盖子。



3. 用蘸有中性肥皂和温水的软布或海绵轻轻地清洁白色玻璃条。轻轻地擦拭玻璃条以清除碎屑。不要用力擦玻璃条。



4. 如果需要进一步清洁，请使用异丙（摩擦）醇重复上述步骤，然后用湿布仔细擦拭玻璃条以除去残留的异丙醇。

---

 **小心** 小心不要将乙醇倒在 HP All-in-One 的玻璃板或外壳上，否则可能会损坏设备。

---

5. 关闭自动送纸器盖板。
6. 插入电源线，然后启动该设备。

### 清洁外壳

---

 **注意** 清洁设备之前，请先关闭设备电源并从电源插座中拔下电源线。

---

使用不起毛的湿软布擦去外壳上的灰尘、污渍和斑点。设备内部无需清洁。不要让液体流入设备内和控制面板中。

## 疑难排解提示和资源

使用以下提示和资源来解决打印问题。

- 对于卡纸，请参阅[清除卡纸](#)。
- 对于进纸问题，如纸张歪斜和取纸问题，请参阅[解决进纸问题](#)。
- 电源指示灯亮起，且不闪烁。首次打开设备时，在安装墨盒后大约需要 12 分钟的时间对设备进行初始化。
- 电源线和其它电缆处于工作状态，并牢固地连接至设备。确保已将设备稳固连接至正常工作的交流（AC）电源插座并且已打开设备。有关电压要求，请参阅[电气规格](#)。
- 已将介质正确放入进纸盒，且没有卡在设备中。
- 已去除所有包装胶带和包装材料。
- 设备被设置为当前或默认的打印机。对于 Windows，在打印机文件夹中将设备设置为默认打印机。对于 Mac OS，在打印机设置实用程序中将设备设置为默认打印机。有关详细信息，请参阅计算机文档。
- 如果计算机运行的是 Windows，不能选中“暂停打印”。
- 执行任务时未运行过多的程序。再次尝试执行任务前，请关闭不用的程序，或重新启动计算机。

## 解决打印问题

- [设备意外停止运行](#)
- [控制面板显示屏上显示错误信息](#)
- [设备没有响应（不执行任何打印作业）](#)
- [设备打印作业的时间过长](#)
- [打印空白页或仅打印部分页面](#)
- [打印页上某些内容丢失或不正确](#)
- [文本或图形位置错误](#)

### 设备意外停止运行

#### 检查电源和电源连接

确保已将设备稳固连接至正常工作的交流（AC）电源插座。有关电压要求，请参阅[电气规格](#)。

### 控制面板显示屏上显示错误信息

#### 发生不可恢复的错误

断开所有电缆（如电源线、网络电缆和 USB 电缆），等待约 20 秒钟，然后重新连接电缆。如果问题依然存在，请访问 HP 网站 ([www.hp.com/support](http://www.hp.com/support)) 以获取最新的疑难排解信息、产品维修和更新。

## 设备没有响应（不执行任何打印作业）

### 打印队列中的打印作业终止

打开打印队列，取消所有文档，然后重新启动计算机。请在计算机重新启动后尝试打印。有关更多信息，请参阅操作系统的帮助系统。

### 检查设备设置

有关详细信息，请参阅[疑难排解提示和资源](#)。

### 检查设备软件安装

如果设备在打印时关闭，则计算机屏幕上应显示警告信息；否则，可能未正确安装设备软件。要解决此问题，请完全卸载软件，然后重新安装设备软件。有关详细信息，请参阅[卸载并重新安装软件](#)。

### 检查电缆的连接情况

- 确保网络/USB 电缆的两端连接牢固。
- 如果设备与网络连接，请检查以下各项：
  - 检查设备背面的链接指示灯。
  - 确保没有使用电话线连接设备。

### 检查计算机上安装的任何个人防火墙软件

个人软件防火墙是保护计算机不受入侵的程序。但是，防火墙可能会阻止计算机和设备之间的通信。如果与设备通信时出现问题，请尝试临时禁用防火墙。如果问题依然存在，则防火墙不是通信问题的原因。重新启用防火墙。

## 设备打印作业的时间过长

### 检查系统配置和资源

确保计算机符合设备的最低系统要求。有关详细信息，请参阅[系统要求](#)。

### 检查设备软件设置

选择“最佳”或“最大 dpi”打印质量时，打印速度会减慢。要提高打印速度，请在设备驱动程序中选择不同的打印设置。有关详细信息，请参阅[更改打印设置](#)。

## 打印空白页或仅打印部分页面

### 清洁墨盒

完成打印墨盒清洁程序。有关详细信息，请参阅[使用墨盒](#)。

### 检查介质设置

- 确保在打印机驱动程序中，为纸盒中放入的介质选择了正确的打印质量设置。
- 确保打印机驱动程序中的页面设置与纸盒中所放入介质的页面尺寸一致。



### 提取多页介质

有关送纸问题的详细信息，请参阅[解决进纸问题](#)。

### 文件中有空白页

检查文件，确保没有空白页。

## 打印页上某些内容丢失或不正确

### 检查打印墨盒

确保墨盒安装正确，且墨盒中不缺墨水。有关详细信息，请参阅[管理设备](#)和[支持的打印墨盒](#)。

### 检查页边距设置

确保文档的页边距设置不超过设备的可打印区域。有关详细信息，请参阅[设置最小页边距](#)。

### 检查彩色打印设置

确保在打印驱动程序中未选中“灰度打印”。（仅适用于 HP Officejet J3600。）

### 检查设备位置和 USB 电缆的长度

强电磁场（如 USB 电缆产生的电磁场）有时会轻微扭曲打印输出。将设备移到电磁场源以外的地方。同样，也推荐使用长度短于 3 米（9.8 英尺）的 USB 电缆，以使这些电磁场的影响最小。

## 文本或图形位置错误

### 检查介质的放入方式

确保介质宽度和长度导板紧贴在介质叠的各边，并确保纸盒没有过载。有关详细信息，请参阅[放入介质](#)。

### 检查介质尺寸

- 如果文档的尺寸大于所用介质的尺寸，则页面上的内容可能被截掉。
- 确保打印机驱动程序中选定的介质尺寸与纸盒中放入的介质尺寸一致。

### 检查页边距设置

如果文本或图形在页面边缘被截断，请确保该文档的页边距设置未超出设备的可打印区域。有关详细信息，请参阅[设置最小页边距](#)。

### 检查页面方向设置

确保在应用程序中选择的介质尺寸和页面方向与打印机驱动程序中的设置一致。有关详细信息，请参阅[更改打印设置](#)。

### 检查设备位置和 USB 电缆的长度

强电磁场（如 USB 电缆产生的电磁场）有时会轻微扭曲打印输出。将设备移到电磁场源以外的地方。同样，也推荐使用长度短于 3 米（9.8 英尺）的 USB 电缆，以使这些电磁场的影响最小。

如果上述解决方案均未奏效，则问题可能出在应用程序无法正确解释打印设置。请参阅已知软件冲突的版本说明，查阅应用程序文档，或者与软件生产商联系以获得具体的帮助。

## 打印质量差且得到意外的打印输出

- [打印质量差](#)
- [无意义字符打印](#)
- [墨迹模糊](#)
- [墨水未完全填充文本或图形](#)
- [输出变浅或色泽暗淡](#)
- [彩色打印成黑白](#)
- [打印错误颜色](#)
- [打印输出显示色彩扩散](#)
- [颜色排列不正确](#)
- [文字或图形中缺少某些线条或点](#)

## 打印质量差

### 检查打印墨盒

确保墨盒安装正确，且墨盒中不缺墨水。有关详细信息，请参阅[管理设备和支持的打印墨盒](#)。

### 检查纸张质量

纸张可能太潮湿或太粗糙。确保介质满足 HP 规格，然后尝试再次打印。有关详细信息，请参阅[选择打印介质](#)。

### 检查设备中放入的介质类型

确保设备支持所放入介质的类型。有关详细信息，请参阅[了解支持的介质的规格](#)。

### 检查设备位置和 USB 电缆的长度

强电磁场（如 USB 电缆产生的电磁场）有时会轻微扭曲打印输出。将设备移到电磁场源以外的地方。同样，也推荐使用长度短于 3 米（9.8 英尺）的 USB 电缆，以使这些电磁场的影响最小。

## 无意义字符打印

如果正在打印的作业出现中断，设备可能无法识别该作业的其余部分。

请取消打印作业，等待设备返回到就绪状态。如果设备未返回到就绪状态，请取消所有作业，并再次等待。设备就绪后，重新发送作业。如果计算机提示您重新尝试打印作业，请单击“取消”。

### 检查电缆的连接情况

如果用 USB 电缆连接设备和计算机，则问题可能出在电缆连接上。

确保两端的电缆连接牢固。如果问题依然存在，请关闭设备，断开设备上的电缆，在不连接电缆的情况下打开设备，然后从打印假脱机程序中删除所有剩余作业。如果电源指示灯亮起且不闪烁，请重新连接电缆。

### 检查文档文件

文档文件可能已损坏。如果能够从相同应用程序打印其它文档，请尝试打印文档的备份副本（如果有）。

## 墨迹模糊

### 检查打印设置

（仅适用于 HP Officejet J3600）

- 打印墨水用量大的文档时，必须在处理打印输出前留出足够的时间让其晾干。对于投影胶片尤其如此。在打印机驱动程序中，选择“最佳”打印质量，也会增加墨水晾干时间，使用高级功能 (Windows) 或墨水功能 (Mac OS) 下的墨水量可降低墨水饱和度。但请注意，降低墨水饱和度可能会使打印输出有一种“褪色”感。
- 使用“最佳”打印质量打印鲜艳、混合色彩的彩色文档时，可能会使页面出现褶皱或渗漏。尝试使用其它打印模式（如“一般”模式）打印以减少墨水用量，或使用打印逼真彩色文档专用的“HP 高级纸”。有关详细信息，请参阅[更改打印设置](#)。

### 检查介质类型

某些类型的介质的墨水吸收性能不佳。对于这些类型的介质，墨水晾干时间较长并有可能出现污渍。有关详细信息，请参阅[选择打印介质](#)。

## 墨水未完全填充文本或图形

### 检查介质类型

有些介质类型不适用于该设备。有关详细信息，请参阅[选择打印介质](#)。

### 检查打印墨盒

确保墨盒中不缺墨水。有关详细信息，请参阅[管理设备](#)。

## 输出变浅或色泽暗淡

### 检查打印模式

使用打印机驱动程序中的“快速”模式，可以以更快的速度打印，适用于打印草稿。要获得更好的效果，请选择“一般”或“最佳”。有关详细信息，请参阅[更改打印设置](#)。

### 检查纸张类型设置

在投影胶片或其它特殊介质上打印时（仅适用于 HP Officejet J3600），请在打印驱动程序中选择相应的介质类型。有关详细信息，请参阅[在特殊介质和自定义尺寸介质上打印](#)。

## 彩色打印成黑白

（仅适用于 HP Officejet J3600）

### 检查打印设置

确保在打印机驱动程序中未选中“灰度打印”。有关详细信息，请参阅[更改打印设置](#)。

## 打印错误颜色

（仅适用于 HP Officejet J3600）

### 检查打印设置

确保在打印机驱动程序中未选中“灰度打印”。有关详细信息，请参阅[更改打印设置](#)。

### 检查打印墨盒

确保墨盒安装正确，且墨盒中不缺墨水。有关详细信息，请参阅[管理设备和支持的打印墨盒](#)。

## 打印输出显示色彩扩散

### 检查打印墨盒

确保墨盒未被改动过。重新装灌墨水或使用不兼容的墨水都有可能破坏精密的打印系统，导致打印质量下降并损坏设备。HP 不对重新装灌的打印墨盒提供任何担保和技术支持。有关订购信息，请参阅[支持的打印墨盒](#)和 [HP 耗材](#)。

## 颜色排列不正确

（仅适用于 HP Officejet J3600）

### 检查打印墨盒

确保墨盒安装正确，且墨盒中不缺墨水。有关详细信息，请参阅[管理设备和支持的打印墨盒](#)。

### 检查图形位置

使用软件的缩放或打印预览功能检查页面上图形位置中的间隙。

### 校准墨盒

校准墨盒。有关详细信息，请参阅[校准墨盒](#)。

## 文字或图形中缺少某些线条或点

### 检查打印墨盒

确保墨盒中不缺墨水。有关详细信息，请参阅[管理设备](#)。

## 解决进纸问题

有关解决卡纸问题的信息，请参阅[清除卡纸](#)。

### 打印机或纸盒不支持介质

请仅使用设备支持的介质。有关详细信息，请参阅[了解支持的介质的规格](#)。

### 无法从纸盒提取介质

- 确保介质放入纸盒。有关详细信息，请参阅[放入介质](#)。放入介质前将其扇开。
- 确保纸张导板设置到与纸盒中放入介质的尺寸相应的标记位置。还要确保导板适度紧地贴着纸叠。
- 确保纸盒中的介质不卷曲。向卷曲的反方向弯曲纸张以将其展平。

### 介质输出不正确

- 确保出纸盒的延伸板已完全拉出；否则已打印的纸张会从设备上掉落。



- 从出纸盒中取出多余的介质。纸盒可以容纳的纸张数量是有限的。

### 页面倾斜

- 确保纸盒中放入的介质与纸张导板对齐。如果需要，请从设备中拉出纸盒，重新正确放入介质，并确保纸张导板正确对齐。
- 仅在未执行打印作业时将介质放入设备。

## 取多页纸

- 放入介质前将其扇开。
- 确保纸张导板设置到与纸盒中放入介质的尺寸相应的标记位置。还要确保导板适度紧地贴着纸叠。
- 确保纸盒中的纸张量不过载。
- 为获得最佳性能和效果，请使用 HP 介质。

## 解决复印问题

如果执行以下主题所列步骤不能解决问题，请参阅[支持与保修](#)了解有关 HP 支持的信息。

### 未输出复印页

- **检查电源**  
确保已稳固连接电源线并且已打开设备。
- **检查设备状态**
  - 设备可能正在执行其它作业。检查控制面板显示屏，了解有关作业状态的信息。等待正在处理的作业完成。
  - 设备可能被卡住。检查是否卡纸。请参阅[清除卡纸](#)。
- **检查纸盒**  
确保已放入介质。有关详细信息，请参阅[放入介质](#)。

### 复印件为空白页

- **检查纸盒**  
如果从 ADF 进行复印，请确保已正确放入原件。有关详细信息，请参阅[将原件放入自动送纸器 \(ADF\)](#)。
- **检查介质**  
介质可能不符合 Hewlett-Packard 的介质规格（如因其太潮或太粗糙）。有关详细信息，请参阅[选择打印介质](#)。
- **检查设置**  
对比度可能设置得太浅。使用控制面板上的**复印**按钮生成颜色更深的复印件。

## 文档缺失或褪色

- **检查介质**

介质可能不符合 Hewlett-Packard 的介质规格（如因其太潮或太粗糙）。有关详细信息，请参阅[选择打印介质](#)。

- **检查设置**

文档缺失或褪色可能是“快速”质量设置（适合生成草稿质量的复印件）造成的。将设置更改为“一般”或“最佳”。

- **检查原件**

- 复印精确度取决于原件的质量和大小。使用“复印”菜单调节复印件的亮度。如果原件颜色太浅，即使调整了对比度，复印件颜色可能也不会有太大改变。
- 彩色背景会导致前景中的图像过多地融合到背景中，或背景可能以不同的灰度显示。

## 尺寸缩小

- 可能已在控制面板中将缩小 / 放大或其它复印功能设置为缩小扫描的图像。检查复印作业的设置以确保其设置为普通尺寸。
- HP 照片和图像处理软件设置可能已设置为缩小扫描的图像。请根据需要更改设置。请参阅 HP 照片和图像处理软件的屏幕帮助以了解更多信息。

## 复印质量差

- **请采用以下步骤提高复印质量**

- 使用优质原件。
- 正确放入介质。如果介质放入错误，则可能会倾斜，从而导致图像不清晰。有关详细信息，请参阅[放入介质](#)。
- 使用或制作载纸以保护原件。

- **检查设备**

ADF 可能需要清洁。有关详细信息，请参阅[清洁设备](#)。

## 复印缺陷显而易见

- **垂直白色或褪色条纹**

介质可能不符合 Hewlett-Packard 的介质规格（如因其太潮或太粗糙）。有关详细信息，请参阅[选择打印介质](#)。

- **太浅或太深**

尝试调节对比度和复印质量设置。

- **多余线条**

ADF 可能需要清洁。有关详细信息，请参阅[清洁设备](#)。

- **黑色斑点或条纹**

ADF 上可能有墨水、粘胶、修正液或多余的附着物。尝试清洁设备。有关详细信息，请参阅[清洁设备](#)。

- **文本不清晰**
  - 尝试调节对比度和复印质量设置。
  - 默认增强设置可能不适合该作业。检查设置并根据需要进行更改，以增强文本或照片效果。有关详细信息，请参阅[调整副本的深浅程度](#)。
- **文本或图形着色不完整**

尝试调节对比度和复印质量设置。
- **复印件倾斜**
  - 确保 ADF 进纸盒没有装得太满。
  - 确保 ADF 宽度调节器紧贴介质两侧。
- **较大的黑色字体看上去有污点（不光滑）**

默认增强设置可能不适合该作业。检查设置并根据需要进行更改，以增强文本或照片效果。有关详细信息，请参阅[更改复印设置](#)。
- **浅灰到中灰区域中出现水平纹理或白色条纹**

默认增强设置可能不适合该作业。检查设置并根据需要进行更改，以增强文本或照片效果。有关详细信息，请参阅[更改复印设置](#)。

## 显示错误信息

### 重新放入文档并重新放入作业

按 **OK** 按钮，然后将剩余文档（最多 20 页）重新放入 ADF 中。有关详细信息，请参阅[放入原件](#)。

## 解决扫描问题

如果执行以下主题所列步骤不能解决问题，请参阅[支持与保修](#)了解有关 HP 支持的信息。

---

 **注意** 如果从计算机中开始扫描，请参阅屏幕上的软件帮助获取疑难排解信息。

---

## 扫描仪不工作

- **检查原件**

确保已正确放入原件。有关详细信息，请参阅[放入原件](#)。
- **检查设备**

设备经过一段不活动的时期后可能正要退出节能模式，从而导致处理出现短暂延迟。请等待设备进入“**就绪**”状态。



## 扫描时间太长

- **检查设置**

- 如果分辨率设置得太高，扫描作业将花费较长时间，并生成较大的文件。要获得良好的扫描或复印效果，请根据需要设置适当的分辨率。降低分辨率可以加快扫描速度。
- 如果通过 TWAIN 获取图像，则可将设置更改为对原件进行黑白扫描。请参阅 TWAIN 程序的屏幕帮助以获取相关信息。

- **检查设备状态**

如果在尝试扫描前发送了打印或复印作业，扫描仪此时如果不繁忙，则将开始进行扫描。不过，打印和扫描进程将共享内存，这意味着扫描速度可能会变慢。

## 部分文档没有扫描或文本丢失

- **检查原件**

- 确保正确放入原件。有关详细信息，请参阅[放入原件](#)。
- 彩色背景会导致前景中的图像过多地融合到背景中。尝试在扫描原件之前调整设置，或尝试在扫描原件后增强图像。

- **检查设置**

- 确保输入介质的尺寸大小适合扫描的原件。
- 如果使用 HP 照片和图像处理软件，则 HP 照片和图像处理软件中的默认设置可能会设为自动执行特定任务，而不是您要执行的任务。请参阅 HP 照片和图像处理软件的屏幕帮助，以获取有关更改属性的说明。

## 无法编辑文本

- **检查设置**

- 确保将 OCR 软件设置为编辑文本。
- 扫描原件时，请确保选择创建可编辑文本的文档类型。如果将文本归类为图形，则不会转换为文本。
- OCR 程序可能链接到不执行 OCR 任务的文字处理程序。请参阅产品软件帮助，以获取有关链接程序的详细信息。

- **检查原件**

- 对于 OCR，原件必须面朝下放入 ADF 中。确保正确放入原件。有关详细信息，请参阅[放入原件](#)。
- OCR 程序可能无法识别密集文本。例如，如果 OCR 程序转换的文本中有丢失字符或组合字符，“rn”看起来可能会像“m”。
- OCR 程序的精确度取决于原件的图像质量、文本大小和结构以及扫描本身的质量。确保原件具有出色的图像质量。
- 彩色背景会导致前景中的图像过多地融合到背景中。尝试在扫描原件之前调整设置，或尝试在扫描原件后增强图像。如果对原件执行 OCR 操作，则无法很好地扫描原件上的彩色文本，或者根本无法扫描。

## 显示错误信息

- **“无法激活 TWAIN 来源”或“获取图像时出现错误”**
  - 如果您要从其它设备（如数码相机或另一扫描仪）获取图像，请确保该设备符合 TWAIN 标准。不符合 TWAIN 标准的设备将无法使用该设备软件。
  - 确保已将 USB 电缆连接到计算机背面的正确端口。
  - 验证选择了正确的 TWAIN 来源。在软件中，选择“文件”菜单中的“选择扫描仪”，检查 TWAIN 来源。
- **重新放入文档并重新启动作业**

按 **OK** 按钮，然后将剩余文档（最多 20 页）重新放入 ADF 中。有关详细信息，请参阅[放入介质](#)。

## 扫描图像质量差

### 原件是二次生成的照片或图片

重印的照片（如在报纸或杂志中的照片）所再现的原图是用极微小的墨点印刷而成的，这样就大大降低了图像的质量。扫描、打印或在屏幕上显示图像时通常会检测到墨点形成的不需要的图案。如果下面的建议不能解决该问题，则可能需要使用质量更好的原件。

- 要去掉图案，请试着减小扫描图像的尺寸。
- 打印扫描图像以查看质量是否要好些。
- 确保分辨率和颜色设置对扫描作业的类型来说正确无误。
- **双面原件背面的文本或图像显示在扫描件中**

如果在太薄或太透明的介质上打印双面原件，原件可能会将背面的文本或图像“渗透”到扫描件中。
- **打印时图像质量要好些**

屏幕上显示的图像的质量并非始终完全等同于扫描的质量。

  - 尝试调整计算机显示设置，以使用更多颜色（或灰度级别）。在 Windows 计算机上，您通常通过打开 Windows 控制面板上的显示实现此调整。
  - 尝试调节分辨率和颜色设置。
- **扫描图像倾斜（扭曲）**

原件可能未正确放入。将原件放入 ADF 时确保使用介质导轨。有关详细信息，请参阅[放入原件](#)。
- **扫描图像显示墨迹、线条、垂直白色条纹或其它缺陷**
  - 当扫描仪脏污时，产生的图像会不清晰。有关清洁说明，请参阅[清洁设备](#)。
  - 可能原件上存在缺陷，而不是扫描过程中产生的缺陷。
- **图形看起来与原件不同**

图形设置可能不适于正在执行的扫描作业类型。尝试更改图形设置。
- **请采用以下步骤提高扫描质量**
  - 使用优质原件。
  - 正确放入介质。如果介质放入错误，则可能会倾斜，从而导致图像不清晰。有关详细信息，请参阅[放入原件](#)。

- 按扫描页的计划使用方式来调整软件设置。
- 使用或制作载纸以保护原件。

## 扫描缺陷显而易见

- **空白页**

原件可能被颠倒放入。确保正确放入原件。有关详细信息，请参阅[放入原件](#)。

- **太浅或太深**

- 尝试调整设置。确保使用正确的分辨率和颜色设置。
- 原图像的颜色可能很浅或很深，或者可能是打印在彩色纸张上。

- **多余线条**

扫描仪上可能有墨水、粘胶、修正液或多余的附着物。有关详细信息，请参阅[清洁设备](#)。

- **黑色斑点或条纹**

- 扫描仪上可能有墨水、粘胶、修正液或多余的附着物；扫描仪可能脏污或有划痕；或者可能是 ADF 盖子衬板脏污。有关详细信息，请参阅[清洁设备](#)。
- 可能原件上存在缺陷，而不是扫描过程中产生的缺陷。

- **文本不清晰**

尝试调整设置。确保分辨率和颜色设置正确。

- **尺寸缩小**

HP 软件设置可能设为缩小扫描的图像。请参阅产品软件帮助，以获取有关更改设置的详细信息。

## 解决传真问题

本节包含设备的传真设置疑难排解信息。如果没有正确设置设备的传真功能，则在发送传真或接收传真时会遇到问题，或者在这两种情况下都会遇到问题。

如果遇到传真问题，您可以打印传真测试报告以检查设备的状态。如果没有正确设置设备的传真功能，测试将失败。此测试在完成设备的传真设置之后执行。有关详细信息，请参阅[测试传真设置](#)。

如果测试失败，请查看报告中的信息，了解如何解决发现的问题。有关详细信息，请参阅[传真测试失败](#)。

### 传真测试失败

如果运行了传真测试且测试失败，则查看报告以获得有关错误的基本信息。有关详细信息，请检查报告以查看测试的哪个部分失败，然后检查本节中的相应主题以获取可以尝试的解决方法：

- [“传真硬件测试”失败](#)
- [“传真设备连接到有效的墙壁电话插孔”测试失败](#)
- [“电话线连接到正确的传真端口”测试失败](#)
- [“为传真使用正确的电话线类型”测试失败](#)

- [“拨号音检测”测试失败](#)
- [“传真线路状况”测试失败](#)

### “传真硬件测试”失败

#### 解决方法:

- 使用控制面板上的**电源按钮**关闭设备，然后从设备背面拔下电源线。等候几秒钟，然后重新插上电源线并打开电源。再次运行测试。如果测试仍然失败，则请继续查看本节中的疑难排解信息。
- 试图发送或接收一份传真。如果可以成功地发送或接收传真，则说明没有问题。
- 如果要从“传真设置向导”(Windows)或“HP 传真设置实用程序”(Mac OS)运行测试，请确保设备没有忙于完成其它任务，如接收传真或进行复印。请检查显示屏上是否有表明设备正忙的信息。如果设备正忙，请等候其完成所有任务并处于闲置状态，然后再运行测试。
- 确保使用设备随附的电话线。如果不使用所提供的电话线从墙壁电话插孔连接到设备，则可能无法收发传真。插入设备随附的电话线后，再次运行传真测试。
- 如果使用了电话分离器，则它会导致传真问题。（分离器是一种双线连接器，插在墙壁电话插孔上。）请尝试卸下分离器，然后将设备直接连接到墙壁电话插孔。

解决发现的所有问题后，请再次运行传真测试，并确保通过测试，设备已经可以收发传真。如果“**传真硬件测试**”仍然失败，且仍有传真问题，请联系 HP 技术支持。请访问 [www.hp.com/support](http://www.hp.com/support)。出现提示时，请选择您所在的国家 / 地区，然后单击“联系 HP”以获得有关请求技术支持的信息。

---

### “传真设备连接到有效的墙壁电话插孔”测试失败

#### 解决方法:

- 检查设备和墙壁电话插孔之间的连接，确保电话线连接牢固。
- 确保使用设备随附的电话线。如果不使用所提供的电话线从墙壁电话插孔连接到设备，则可能无法收发传真。插入设备随附的电话线后，再次运行传真测试。
- 确保将设备正确连接到墙壁电话插孔。使用设备包装盒中提供的电话线，将电话线的一端连接到墙壁电话插孔，将另一端连接到设备背面带有 1-LINE 标记的端口上。有关设置设备以收发传真的详细信息，请参阅[设置该设备的传真功能](#)。
- 如果使用了电话分离器，则它会导致传真问题。（分离器是一种双线连接器，插在墙壁电话插孔上。）请尝试卸下分离器，然后将设备直接连接到墙壁电话插孔。

- 尝试用电话线将一部可正常工作的电话连接到设备所使用的墙壁电话插孔中，然后检查拨号音。如果没有听到拨号音，则请联系电话公司，要求他们检查线路。
- 试图发送或接收一份传真。如果可以成功地发送或接收传真，则说明没有问题。

解决发现的所有问题后，请再次运行传真测试，并确保通过测试，设备已经可以收发传真。

### “电话线连接到正确的传真端口”测试失败

**解决方法：** 请将电话线插入正确的端口中。

1. 使用设备包装盒中提供的电话线，将电话线的一端连接到墙壁电话插孔，将另一端连接到设备背面带有 1-LINE 标记的端口上。

 **注意** 如果使用“2-EXT”端口连接墙壁电话插孔，则无法发送或接收传真。2-EXT 端口仅应用于连接其他设备，如应答机。

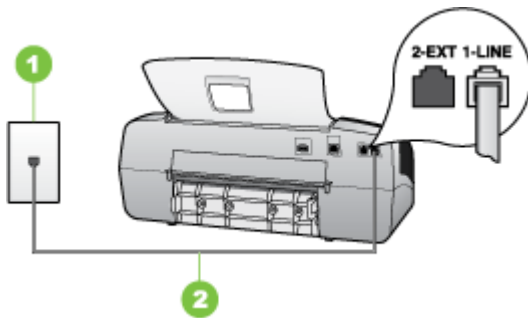

**图 8-5 设备的后视图**

1	墙壁电话插孔
2	使用设备包装盒中提供的电话线连接到“1-LINE”端口

2. 将电话线连接到标有 1-LINE 的端口后，再次运行传真测试以确保它可以通过测试，并且设备已经可以收发传真。
3. 试图发送或接收一份传真。
  - 确保使用设备随附的电话线。如果不使用所提供的电话线从墙壁电话插孔连接到设备，则可能无法收发传真。插入设备随附的电话线后，再次运行传真测试。
  - 如果使用了电话分离器，则它会导致传真问题。（分离器是一种双线连接器，插在墙壁电话插孔上。）请尝试卸下分离器，然后将设备直接连接到墙壁电话插孔。

## “为传真使用正确的电话线类型” 测试失败

### 解决方法:

- 确保使用设备包装盒中提供的电话线连接到墙壁电话插孔。电话线一端应连接到设备背面标有 1-LINE 的端口上，另一端应连接到墙壁电话插孔中，如下所示。

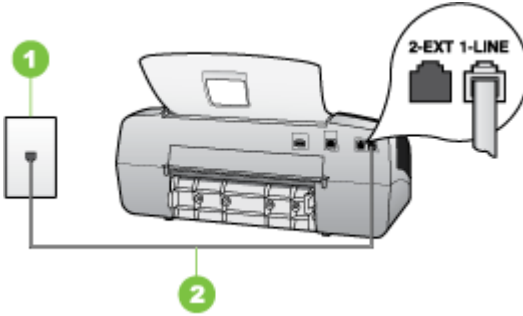

1	墙壁电话插孔
2	使用设备包装盒中提供的电话线连接到“1-LINE”端口

如果设备随附的电话线不够长，可以使用耦合器延长其长度。您可以在销售电话附件的电子商店购买耦合器。还需要另外一条与您家中或办公室中已有的电话线相同的标准电话线。

- 检查设备和墙壁电话插孔之间的连接，确保电话线连接牢固。
- 确保使用设备随附的电话线。如果不使用所提供的电话线从墙壁电话插孔连接到设备，则可能无法收发传真。插入设备随附的电话线后，再次运行传真测试。
- 如果使用了电话分离器，则它会导致传真问题。（分离器是一种双线连接器，插在墙壁电话插孔上。）请尝试卸下分离器，然后将设备直接连接到墙壁电话插孔。

## “拨号音检测” 测试失败

### 解决方法:

- 与设备共用一条电话线的其它设备可能会导致测试失败。要查明问题是否是由其他设备引起的，请断开与电话线连接的所有设备，然后再次运行测试。如果在不连接其它设备的情况下通过“**拨号音检测测试**”，则说明是一个或多个这样的设备导致出现该问题；请尝试每次重新装回一个设备，并且每次都重新运行测试，直到找出问题所在的设备。
- 尝试用电话线将一部可正常工作的电话连接到设备所使用的墙壁电话插孔中，然后检查拨号音。如果没有听到拨号音，则请联系电话公司，要求他们检查线路。

- 确保将设备正确连接到墙壁电话插孔。使用设备包装盒中提供的电话线，将电话线的一端连接到墙壁电话插孔，将另一端连接到设备背面带有 1-LINE 标记的端口上。
- 如果使用了电话分离器，则它会导致传真问题。（分离器是一种双线连接器，插在墙壁电话插孔上。）请尝试卸下分离器，然后将设备直接连接到墙壁电话插孔。
- 如果您的电话系统不是使用标准拨号音（如某些 PBX 系统），则这可能会导致测试失败。这不会引起收发传真问题。请尝试发送或接收测试传真。
- 检查以确保国家 / 地区设置针对您所在的国家 / 地区作了相应设置。如果国家 / 地区设置未设置或者设置错误，测试可能会失败，并且在收发传真时可能会出现问題。
- 请确保将设备连接到模拟电话线上，否则您将不能收发传真。要检查是否为数字电话线，请将普通的模拟电话连接到该电话线上，并侦听拨号音。如果您没有听到正常的拨号音，则该线路可能是设置为用于数字电话的电话线。请将设备连接到模拟电话线上，然后尝试收发传真。
- 确保使用设备随附的电话线。如果不使用所提供的电话线从墙壁电话插孔连接到设备，则可能无法收发传真。插入设备随附的电话线后，再次运行传真测试。

解决发现的所有问题后，请再次运行传真测试，并确保通过测试，设备已经可以收发传真。如果“**拨号音检测**”测试仍然失败，请联系电信公司并请他们检查电话线路。

---

## “传真线路状况”测试失败

### 解决方法:

- 请确保将设备连接到模拟电话线上，否则您将不能收发传真。要检查是否为数字电话线，请将普通的模拟电话连接到该电话线上，并侦听拨号音。如果您没有听到正常的拨号音，则该线路可能是设置为用于数字电话的电话线。请将设备连接到模拟电话线上，然后尝试收发传真。
- 检查设备和墙壁电话插孔之间的连接，确保电话线连接牢固。
- 确保将设备正确连接到墙壁电话插孔。使用设备包装盒中提供的电话线，将电话线的一端连接到墙壁电话插孔，将另一端连接到设备背面带有 1-LINE 标记的端口上。
- 与设备共用一条电话线的其它设备可能会导致测试失败。要查明问题是否是由其他设备引起的，请断开与电话线连接的所有设备，然后再次运行测试。
  - 如果在不连接其它设备的情况下通过“**传真线路状况测试**”，则说明是一个或多个这样的设备导致出现该问题；请尝试每次重新装回一个设备，并且每次都重新运行测试，直到找出问题所在的设备。
  - 如果“**传真线路状况测试**”在没有其它设备的情况下失败，请将设备连接到能正常工作的电话线，并继续查看本节中的疑难排解信息。

- 如果使用了电话分离器，则它会导致传真问题。（分离器是一种双线连接器，插在墙壁电话插孔上。）请尝试卸下分离器，然后将设备直接连接到墙壁电话插孔。
- 确保使用设备随附的电话线。如果不使用所提供的电话线从墙壁电话插孔连接到设备，则可能无法收发传真。插入设备随附的电话线后，再次运行传真测试。

解决发现的所有问题后，请再次运行传真测试，并确保通过测试，设备已经可以收发传真。如果“**传真线路状况**”测试仍然失败，且仍有传真问题，请联系电信公司并请他们检查电话线路。

---

#### 显示屏总是显示“电话已摘机

**解决方法：** 您使用了错误类型的电话线。请确保使用设备随附的电话线将设备连接至电话线。如果设备随附的电话线不够长，可以使用耦合器延长其长度。您可以在销售电话附件的电子商店购买耦合器。还需要另外一条与您家中或办公室中已有的电话线相同的标准电话线。

---

**解决方法：** 与设备共用一条电话线的其它设备可能正在使用中。确保电话分机（使用同一条电话线但未与设备连接的电话）或其它设备均未使用或已挂断。例如，如果分机未挂好，或正在使用计算机拨号调制解调器发送电子邮件或访问 Internet，则无法使用设备收发传真。

---

#### 设备在收发传真时出现问题

**解决方法：** 确保设备已打开。查看设备上的显示屏。如果显示屏为空白，并且**电源灯**不亮，则说明设备已关闭。请确保电源线已牢固地连接到设备上并且已插入电源插座中。按**电源按钮**启动设备。

打开设备后，HP 建议您在发送或接收传真之前等待 5 分钟。设备在打开后进行初始化的过程中，不能收发传真。

---



### 解决方法:

- 确保使用设备包装盒中提供的电话线连接到墙壁电话插孔。电话线一端应连接到设备背面标有 1-LINE 的端口上，另一端应连接到墙壁电话插孔中，如下所示。

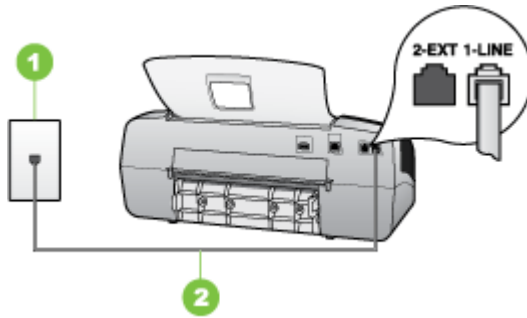

1	墙壁电话插孔
2	使用设备包装盒中提供的电话线连接到“1-LINE”端口

如果设备随附的电话线不够长，可以使用耦合器延长其长度。您可以在销售电话附件的电子商店购买耦合器。还需要另外一条电话线，该电话线可能是您家中或办公室中已有的标准电话线。

- 尝试用电话线将一部可正常工作的电话连接到设备所使用的墙壁电话插孔中，然后检查拨号音。如果没有听到拨号音，请与当地的电信公司联系以进行维修。
- 与设备共用一条电话线的其它设备可能正在使用中。例如，如果分机未挂好，或正在使用计算机拨号调制解调器发送电子邮件或访问 Internet，则无法使用设备收发传真。
- 查看是否其他过程导致了错误。检查显示屏或计算机上是否有错误消息，这类消息会提供有关问题及其解决办法的信息。如果出现错误，则直到解决该问题，设备才能收发传真。
- 电话线连接的噪音可能很大。声音质量差（有噪音）的电话线会导致传真出问题。将电话插入到墙壁电话插孔中，并聆听是否有静电噪音或其他噪音，以此来检查电话线的音质。如果听到噪音，请关闭“**纠错模式**”（ECM），然后再尝试收发传真。有关更改 ECM 的信息，请参阅屏幕帮助。如果问题仍然存在，请联系电信公司。
- 如果使用了数字用户线（DSL），则请确保连接了 DSL 过滤器，否则将无法成功地收发传真。有关详细信息，请参阅[方案 B：设置使用 DSL 的设备](#)。
- 确保设备没有连接到设置用于数字电话的墙壁电话插孔。要检查是否为数字电话线，请将普通的模拟电话连接到该电话线上，并倾听拨号音。如果您没有听到正常的拨号音，则该线路可能是设置为用于数字电话的电话线。

- 如果您使用的是专用分组交换机 (PBX) 或综合业务数字网络 (ISDN) 转换器 / 终端适配器, 请确保设备与正确的端口相连并且尽可能将终端适配器设置为与您所在国家 / 地区相匹配的正确交换机类型。有关详细信息, 请参阅[方案 C: 设置使用 PBX 电话系统或 ISDN 线的设备](#)。
- 如果设备与 DSL 服务共用一条电话线, 则 DSL 调制解调器可能没有正确接地。如果 DSL 调制解调器没有正确接地, 则会在电话线上产生噪音。声音质量差 (有噪音) 的电话线会导致传真出问题。可以通过将电话插到墙壁电话插孔中并聆听静电噪音或其他噪音, 来检查电话线路的声音质量。如果听到噪音, 请关闭 DSL 调制解调器并完全拔去电源至少 15 分钟。然后重新打开 DSL 调制解调器并再次聆听拨号音。

---

 **注意** 将来可能还会注意到电话线上的静电噪音。如果设备停止收发传真, 请重复这一过程。

---

如果电话线上仍有噪音, 则请联系电话公司。有关关闭 DSL 调制解调器的详细信息, 请与 DSL 供应商联系以获得技术支持。

- 如果使用了电话分离器, 则它会导致传真问题。(分离器是一种双线连接器, 插在墙壁电话插孔上。) 请尝试卸下分离器, 然后将设备直接连接到墙壁电话插孔。

---

## 设备在手动发送传真时出现问题

### 解决方法:

---

 **注意** 此方法只能在设备包装盒中含有两芯电话线的国家 / 地区适用, 包括: 阿根廷、澳大利亚、巴西、加拿大、智利、中国、哥伦比亚、希腊、印度、印度尼西亚、爱尔兰、日本、韩国、拉丁美洲、马来西亚、墨西哥、菲律宾、波兰、葡萄牙、俄罗斯、沙特阿拉伯、新加坡、西班牙、台湾地区、泰国、美国、委内瑞拉和越南。

---

- 确保将发送传真所用的电话直接连接到设备。要手动发送传真，必须将电话直接连接到设备上标有 2-EXT 的端口上，如下所示。

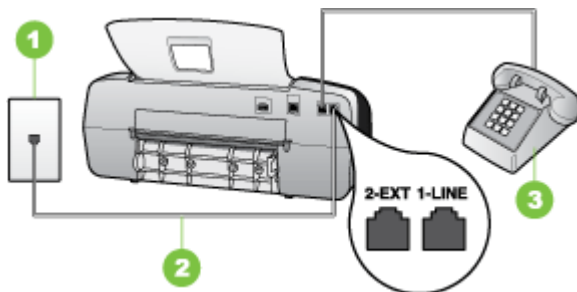

1	墙壁电话插孔
2	使用设备包装盒中提供的电话线连接到“1-LINE”端口
3	电话

- 如果使用直接连接至设备的电话手动发送传真，必须使用电话上的按键来发送传真。不能使用设备控制面板上的键盘。

 **注意** 如果使用串行电话系统，请在连有墙壁插头的设备电缆末端直接连接电话。

## 设备无法接收传真，但可以发送传真

### 解决方法：

- 如果没有使用特殊响铃服务，请确保设备上的“**区别铃声**”功能设置为“**所有铃声**”。有关详细信息，请参阅[将应答应响铃模式更改为特殊响铃](#)。
- 如果“**自动接听**”设置为“**关闭**”，则需要手动接收传真；否则设备不会接收传真。有关手动接收传真的信息，请参阅[手动接收传真](#)。
- 如果在用于传真电话的同一电话号码上有语音邮件服务，则必须手动接收传真，而不能自动接收传真。这意味着您必须能够亲自应答拨入的传真呼叫。有关在有语音邮件服务的情况下设置设备的信息，请参阅[方案 F：与语音信箱共用语音 / 传真线](#)。有关手动接收传真的信息，请参阅[手动接收传真](#)。
- 如果计算机拨号调制解调器与设备共用一条电话线，请检查以确保调制解调器随附的软件没有设置成自动接收传真。设置为自动接收传真功能的调制解调器将占用电话线来接收所有发来的传真，从而阻止设备接收传真呼叫。

- 如果应答机和设备共用一条电话线，您可能会遇到下列问题之一：
  - 应答机可能没有针对设备进行正确设置。
  - 外发消息过长或声音过大，导致设备无法检测到传真音，发送端传真机可能会断开连接。
  - 应答机可能在外发消息后没有留出足够的静音时间，从而使得设备无法检测到传真音。这个问题在数字应答机上最常见。

下列操作可能会帮助您解决这些问题：

- 如果您的应答机与传真呼叫使用同一条电话线，请尝试将应答机直接连接到设备，如[方案 1：与应答机共享语音 / 传真线](#)中所述。
- 确保已将设备设置为自动接收传真。有关将设备设置为自动接收传真的信息，请参阅[接收传真](#)。
- 请确保将“**响铃以接听**”设置为比应答机的响铃次数多的设置。有关详细信息，请参阅[设置应答前的响铃次数](#)。
- 断开应答机的连接，然后再尝试接收传真。如果没有应答机时可成功收发传真，则说明问题是由应答机引起的。
- 重新连接应答机并重新录制回复消息。录制长度大约为 10 秒钟的消息。录制消息时，请以较低音量慢慢地讲话。在语音消息结束时，请至少停顿 5 秒钟。录制这段静音时不应有任何背景噪音。请尝试再次接收传真。

---

 **注意** 有些数字应答机在外发消息结束时可能不会保留录制的静音。请回放并检查外发消息。

---

- 如果设备与其它类型的电话设备（如应答机、计算机拨号调制解调器或多端口交换机盒）共用一条电话线，则传真信号可能会减弱。如果使用分离器或连接额外的电缆来延长电话线的长度，也可能会减弱信号。减弱传真信号可能造成传真的接收出现问题。

要查明问题是否由其它设备引起，请断开电话线上除本设备以外的其它设备的连接，然后再尝试接收传真。如果在没有其它设备的情况下可以成功接收传真，则说明问题是由其中一个或多个设备引起的；尝试每次重新连接一个设备并接收传真，直到找出问题所在的设备。
  - 如果传真电话号码具有特殊响铃模式（使用了向电话公司申请的**特殊响铃服务**），请确保设备的“**区别铃声**”功能设置与之相符。有关详细信息，请参阅[将应答响铃模式更改为特殊响铃](#)。
-

## 设备无法发送传真，但可以接收传真

### 解决方法:

- 设备可能拨号太快。可能需要在号码序列中插入一些停顿符号。例如，如果需要在拨打电话号码前访问外线，则需要在外线访问号码后面插入停顿符号。如果号码是 95555555，访问外线用 9，则需要按照下列方式插入暂停：9-555-5555。要在输入的传真号码中插入停顿符号，请按**重拨 / 暂停**，或连续按**空格**按钮，直到破折号“-”出现在显示屏上。  
还可以使用监视器拨号发送传真。这样便可以在拨号时监听电话线。可以自己设置拨号速度，并对拨号时的提示作出响应。有关详细信息，请参阅[使用监听拨号发送传真](#)。
- 您在发送传真时输入号码的格式不正确或者接收传真的机器有问题。要检查是否有此问题，请尝试从电话拨打传真号码，并聆听传真音。如果听不到传真音，则说明接收端传真机没有打开或没有连接，或者语音邮件服务干扰了接收方的电话线路。另外，也可以让收件人检查接收端传真机，看是否有故障。

---

## 应答机上录制了传真音

### 解决方法:

- 如果您的应答机与传真呼叫使用同一条电话线，请尝试将应答机直接连接到设备，如[方案 1: 与应答机共享语音 / 传真线](#)中所述。如果不按照推荐的方法来连接应答机，传真音可能会录制在应答机中。
- 确保已将设备设置为自动接收传真，并且“**响铃以接听**”设置正确无误。设备的应答响铃次数必须超过应答机的响铃次数。如果为应答机和设备设置了相同的应答响铃次数，则这两个设备都会应答呼叫，并且传真音将被录制到应答机中。
- 将应答机设置为较少的响铃次数，并将设备设置为应答时采用支持的最大响铃次数。（最大响铃次数因国家 / 地区而异）。在此设置中，应答机负责应答呼叫，设备负责监听线路。如果设备检测到传真音，则将接收传真。如果是语音电话，应答机会记录收到的信息。有关详细信息，请参阅[设置应答前的响铃次数](#)。

---

## 设备随附的电话线不够长

**解决方法:** 如果设备随附的电话线不够长，可以使用耦合器延长其长度。您可以在销售电话附件的电子商店购买耦合器。还需要另外一条与您家中或办公室中已有的电话线相同的标准电话线。

 **提示** 如果设备随附有两芯电话线适配器，则可以将其与四芯电话线一起使用以延长其长度。有关使用两芯电话线适配器的信息，请参阅随附的文档。

### 延长电话线

1. 使用设备包装盒中提供的电话线，将电话线的一端连接到耦合器，然后将另一端连接到设备背面标有 1-LINE 的端口上。
  2. 将另一条电话线连接到墙壁电话插孔和耦合器的空闲端口上。
- 

## 排除安装故障

如果执行以下主题所列步骤不能解决问题，请参阅[支持与保修](#)了解有关 HP 支持的信息。

- [硬件安装建议](#)
- [软件安装建议](#)

### 硬件安装建议

#### 检查设备

- 确保去除了设备内外的所有包装胶带和包装材料。
- 请确保设备中已装纸。
- 除应该亮的“就绪”指示灯外，确保没有其他指示灯都亮起或闪烁。如果警告指示灯闪烁，请检查控制面板上的消息。

#### 检查硬件连接

- 确保使用的所有线缆工作状况良好。
- 确保电源线与设备和通电插座连接牢固。
- 确保电话线连接到 1-LINE 端口。

#### 检查打印墨盒

- 确保取下了墨盒上的胶带。
- 确保墨盒稳固安装在了正确的槽中。将每个墨盒用力向下按，确保接触良好。HP Officejet J3500 只能使用黑色墨盒。

#### 检查设备，确认下列事项：

- “电源”指示灯亮起而不闪烁。首次打开设备时，大约需要 45 秒的预热时间。
- 设备处于“就绪”状态，控制面板上无其它指示灯亮起或闪烁。如果指示灯亮起或闪烁，请查看控制面板上的消息。
- 确保电源线和其它线缆都处于工作状态，并与设备牢固连接。
- 从设备上去除所有包装胶带和包装材料。
- 背部检修板锁定到位。
- 将纸张正确放入纸盒，且没有卡在设备中。

## 软件安装建议

### 检查计算机系统

- 确保计算机运行的操作系统是受支持的操作系统。
- 确保计算机至少满足最低的系统要求。

### 检查安装准备事项

- 确保使用的 Starter CD 包含适用于操作系统的正确安装软件。
- 在安装软件之前，确保关闭了其它所有程序。
- 键入 CD-ROM 驱动器的路径后，如果计算机识别不出该路径，请检查是否指定了正确的盘符。
- 如果计算机无法识别 CD-ROM 驱动器中的 Starter CD，请检查该 Starter CD 是否损坏。可从 HP 网站 ([www.hp.com/support](http://www.hp.com/support)) 下载设备驱动程序。

### 检查或执行以下操作：

- 确保计算机满足系统要求。
- 在 Windows 计算机中安装软件之前，请确保关闭了所有其他程序。
- 键入 CD 驱动器的路径后，如果计算机识别不出该路径，请检查是否指定了正确的盘符。
- 如果计算机无法识别 CD 驱动器中的 Starter CD，请检查该 CD 是否损坏。可从 HP 网站 ([www.hp.com/support](http://www.hp.com/support)) 下载设备驱动程序。
- 在 Windows 设备管理器中，确保 USB 驱动器没有禁用。
- 使用运行 Windows 操作系统的计算机时，如果计算机检测不到设备，请运行卸载实用程序（Starter CD 上的 util\cccluninstall.bat），彻底卸载设备驱动程序。重新启动计算机，然后重新安装设备驱动程序。

## 清除卡纸

如果进纸盒中已经放入纸张，则可能需要从后门清除卡纸。

自动送纸器中也可能卡纸。以下几种常见情况会造成自动送纸器卡纸：

- 在送纸器纸盒中放入的纸张过多。
- 使用的纸张太厚或太薄，以致设备无法处理。
- 在 HP All-in-One 进纸时往送纸器纸盒中添加纸张。

### 从后门清除卡纸

1. 向内按后门左侧的卡销，以打开检修门。从 HP All-in-One 上向外拉，卸下检修门。

---

△ **小心** 试图从设备的前面清除卡纸可能会损坏打印机的机械结构。请始终从后门进入和清理卡住的纸张。

---

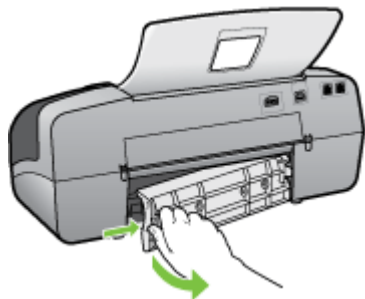

2. 慢慢地将纸从滚筒里拉出来。

---

△ 小心 如果从滚筒中取出纸张时纸张破损，请检查滚筒和齿轮，以查看是否还有碎纸片留在设备中。如果没有从设备中取出所有纸片，则会发生更多的卡纸情况。

---

3. 更换后门。慢慢地向前推检修门，直到其卡住。
4. 按 **OK** 继续当前作业。

#### 在自动送纸器中清除卡纸

1. 掀开自动送纸器的盖子。



2. 慢慢地将纸从滚筒里拉出来。

---

△ 小心 如果从滚筒中取出纸张时纸张破损，请检查滚筒和齿轮，以查看是否还有碎纸片留在设备中。如果没有从设备中取出所有纸片，则会发生更多的卡纸情况。

---

3. 合上自动送纸器盖子。

## 避免卡纸

遵循以下操作规范可避免卡纸。

- 经常从出纸盒中取出已打印好的纸张。
- 将所有未使用的纸张平放在密封袋中保存，以防纸张卷曲或起皱。



- 确保纸张平放在进纸盒中，并且边缘没有弯曲或撕裂。
- 不要在进纸盒中混用不同类型的纸张；进纸盒中所有的纸张都必须尺寸、类型完全相同。
- 调整进纸盒中的纸张宽度导板，使其紧贴所有纸张。确保纸张宽度导板没有将进纸盒中的纸压弯。
- 不要将纸硬往进纸盒里推。
- 使用推荐用于 HP All-in-One 的纸张类型。有关详细信息，请参阅[了解支持的介质的规格](#)。



---

# A HP 耗材

本节提供有关该 HP 设备耗材的信息。该信息可能随时变更，请访问 HP 网站 ([www.hpshopping.com](http://www.hpshopping.com)) 获取最新信息。您可以通过该网站进行购买。

- [在线订购打印耗材](#)
- [耗材](#)

## 在线订购打印耗材

要订购 HP All-in-One 的原装 HP 耗材，请转至 [www.hpshopping.com](http://www.hpshopping.com)。如果出现提示信息，请选择您所在的国家 / 地区，然后根据提示选择您的产品单击页面上的某个购物链接。

除 HP 网站外，您还可以使用以下工具订购打印耗材：

- **工具箱 (Windows)：**在“估计墨水量”标签上，单击“在线购买”。
- **HP 打印机实用程序 (Mac OS)：**从“信息和支持”面板中单击“耗材状态”，单击“HP 耗材商店”下拉菜单，然后选择“在线”。  
只有 HP Officejet J3600 支持 Mac OS。

## 耗材

- [打印墨盒](#)
- [HP 介质](#)

### 打印墨盒

请注意，所使用的替换用墨盒需与要替换的打印墨盒的墨盒编号相同。您可以在以下位置找到墨盒编号：

- 在要替换的打印墨盒标签上。
- **工具箱 (Windows)：**单击估计墨水量选项卡，然后单击**墨盒详细信息**按钮查看有关替换墨盒的信息。
- **HP 打印机实用程序 (Mac OS)：**打开“信息和支持”面板，然后单击“耗材信息”。  
只有 HP Officejet J3600 支持 Mac OS。

---

 **注意** 并非所有国家 / 地区都提供在线订购墨盒服务。如果您所在的国家 / 地区不支持此服务，请联系当地 HP 经销商，以获得有关购买墨盒的信息。

欧洲用户请访问 [www.hp.com/eu/hard-to-find-supplies](http://www.hp.com/eu/hard-to-find-supplies) 查看有关 HP 墨盒的信息。

**注意** HP Officejet J3500 只能使用黑色墨盒。

---

### HP 介质

要订购如 HP 特优质照片纸或 HP 高级纸这样的介质，请访问 [www.hpshopping.com](http://www.hpshopping.com)。

---

 **注意** HP Officejet J3500 只支持普通纸。

---



---

## B 支持与保修

[维护及疑难排解](#)提供常见问题的解决方法信息。如果设备不能正常运行，而那些建议无法解决您的问题，请尝试利用以下任何一种支持服务获得帮助。

本节包含以下主题：

- [Hewlett-Packard 有限保修声明](#)
- [获得电子支持](#)
- [获得 HP 电话支持](#)
- [准备好设备以便装运](#)
- [包装设备](#)

## Hewlett-Packard 有限保修声明

HP 产品	有限保修期限
软件媒体	90 天
打印机	1 年
打印或墨盒	直到 HP 墨水用完，或到达印在墨盒上的“保修结束”日期，视何者为先。本保修不涵盖重新灌注、再加工、整修、误用，或被擅改的 HP 墨水产品。
打印头	1 年

### A. 有限保修的范围

- 惠普 (HP) 向最终用户保证，在上述指定的保修期内，上述指定的 HP 产品自购买之日起无材料及工艺上的缺陷。
- 对于软件产品，HP 的有限保修仅适用于无法执行编程指令的故障。HP 不保证产品工作时不会中断或无错误。
- HP 的有限保修仅限于由正常使用产品而产生的缺陷，不适用于任何其他问题，包括因以下原因而产生的问题：
  - 不正确的维护或调整；
  - 使用非 HP 提供或支持的软件、介质、部件或耗材；
  - 在产品技术规格以外的条件下操作；
  - 未经授权的调整或误用。
- 对于 HP 打印机产品，使用非 HP 墨盒或重新灌注的墨盒既不影响对客户保修也不影响与客户签订的任何 HP 支持合同。但是，如果打印机由于使用非 HP 墨盒或重新灌注的墨盒或过期的墨盒而发生故障或损坏，HP 在维修打印机时将根据具体故障或损坏，收取标准工时费和材料费。
- 如果 HP 在适用的保修期内收到符合 HP 保修条件的任何产品的缺陷的通知，HP 将自行决定对有缺陷的产品进行维修或更换。
- 如果 HP 无法适时维修或更换符合 HP 保修条件的有缺陷产品，HP 将在接到缺陷通知后的合理时间内，返回该产品的全额货款。
- 在客户将有缺陷的产品退回 HP 之前，HP 不承担维修、更换或退款的义务。
- 更换的产品可能为全新产品或相当于全新产品，前提是它的功能至少与被更换的产品相当。
- HP 产品可能包含性能等同于新部件的再加工部件、组件或材料。
- HP 的有限保修在任何销售保修范围内的 HP 产品的国家或地区均有效。可与授权的 HP 服务机构签订其他保修服务（如现场服务）合同，这些机构分布在由 HP 或授权进口商销售 HP 产品的国家/地区。

### B. 有限保修

在当地法律允许范围内，HP 及其第三方供应商，对有关 HP 的产品，无论是以明示或默示的形式，均没有任何其他保修或条件并特别声明没有任何用于特定目的适销性、质量满意度以及适用性的默示保修或条件。

### C. 责任限制

- 在当地法规允许的范围内，本保修声明中提供的补偿是对用户的唯一补偿。
- 在当地法规允许的范围内，除了本保修声明中特别规定的责任外，在任何情况下，无论是根据合同、民事侵权行为或其他法律准则，无论是否告知产生此类损失的可能性，HP 或其第三方供应商对直接、特殊、偶发、继发的损失概不承担责任。

### D. 当地法律

- 此保修声明赋予用户特定的法律权利。用户还可能拥有其他权利，具体情况视州（美国）、省（加拿大）及国家/地区（世界其他地方）而异。
- 如果本保修声明与当地法规发生矛盾，则应视为已修改以便与当地法规保持一致。根据这类当地法规，本保修声明中的某些责任免除和限制可能不适用于用户。例如，美国的某些州及美国以外的某些政府（包括加拿大的某些省），可能会：
  - 排除本保修声明中的责任免除和限制条款对用户法定权利的限制（例如英国）；
  - 限制制造商实施这种责任免除或限制的能力；或者
  - 赋予客户附加的保修权利，指定默示保修的期限（对这种默示保修制造商不得拒绝），或者不允许制造商对默示保修的期限加以限制。
- 除非另有法律许可，本声明中的保修条款不得排除、限制或修改适用于此产品销售的强制性法律权利，而是对该权利的补充。

## 获得电子支持

要查找支持和保修信息，请转到 HP 网站 [www.hp.com/support](http://www.hp.com/support)。出现提示时，请选择您所在的国家/地区，然后单击“联系 HP”以获得有关请求技术支持的信息。

此网站还提供技术支持、驱动程序、耗材、订购信息及其它选项，例如：

- 访问在线支持页面。
- 向 HP 发送电子邮件，要求回答您的问题。

- 通过在线聊天与 HP 技术人员联系。
- 检查软件更新。

您还可以从工具箱 (Windows) 获取支持。“工具箱”可为常见打印问题提供简便、详细的解决方案。有关详细信息，请参阅[工具箱 \(Windows\)](#)。

支持的内容和种类取决于产品、国家 / 地区和语言。

## 获得 HP 电话支持

在保修期间，可以从“HP 客户贴心服务中心”获得帮助。

本节包含以下主题：

- [在打电话前](#)
- [支持程序](#)
- [HP 电话支持](#)
- [其他保修选项](#)
- [HP Quick Exchange Service \(Japan\)](#)
- [Call HP Korea customer support](#)

### 在打电话前

请访问 HP 网站 ([www.hp.com/support](http://www.hp.com/support)) 以获取最新的疑难排解信息、产品维修和更新。

为了帮助我们“客户贴心服务中心”代表人员能够为您提供更好的服务，请在致电 HP 前先准备好以下信息。

1. 如果设备不打印，请准备好以下信息：
  - 设备型号
  - 型号和序列号（查阅设备背面）
2. 检查所用的操作系统，如 Windows XP。
3. 记录设备与系统的连接方式，例如通过 USB 连接。
4. 获取打印机软件的版本号。（要查找打印机驱动程序版本号，请打开打印机设置或属性对话框，然后单击“关于”选项卡。）
5. 如果从特定应用程序打印时发生问题，请记录应用程序和版本号。

### 支持程序

如果遇到问题，请执行以下步骤：

1. 查看设备附带的文档。
2. 访问 HP 的在线支持网站 [www.hp.com/support](http://www.hp.com/support)。所有 HP 用户均可获取 HP 在线支持。在这里可以迅速获取最新设备信息和专家帮助，其包含以下功能：
  - 快速访问有资质的在线支持专家
  - 设备的软件和驱动程序更新
  - 有价值的常见疑难排解信息
  - 如果您注册 HP All-in-One，则可以获得主动设备更新、支持警报和 HP 新闻组
3. 联系 HP 支持。支持选项和可用性因设备、国家 / 地区和语言的不同而有所不同。

### HP 电话支持

本节包含以下主题：

- [电话支持期](#)
- [电话支持号码](#)

- [致电](#)
- [电话支持期过后](#)

### **电话支持期**

为北美地区、亚太地区和拉丁美洲地区（包括墨西哥）提供一年电话支持。有关当前最新的电话支持号码列表，请访问 [www.hp.com/support](http://www.hp.com/support)。

### **电话支持号码**

在许多地区，HP 在保修期内提供免付费电话支持。但是，以下列出的一些支持电话号码可能不是免费的。

有关当前最新的电话支持号码列表，请访问 [www.hp.com/support](http://www.hp.com/support)。





021 672 280	الجزائر
Argentina (Buenos Aires)	54-11-4708-1600
Argentina	0-800-555-5000
Australia	1300 721 147
Australia (out-of-warranty)	1902 910 910
Österreich	www.hp.com/support
17212049	البحرين
België	www.hp.com/support
Belgique	www.hp.com/support
Brasil (Sao Paulo)	55-11-4004-7751
Brasil	0-800-709-7751
Canada	1-(800)-474-6836 (1-800 hp invent)
Central America & The Caribbean	www.hp.com/support
Chile	800-360-999
中国	10-68687980
中国	800-810-3888
Colombia (Bogotá)	571-606-9191
Colombia	01-8000-51-4746-8368
Costa Rica	0-800-011-1046
Česká republika	810 222 222
Danmark	www.hp.com/support
Ecuador (Andinatel)	1-999-119 ☎ 800-711-2884
Ecuador (Pacifitel)	1-800-225-528 ☎ 800-711-2884
(02) 6910602	مصر
El Salvador	800-6160
España	www.hp.com/support
France	www.hp.com/support
Deutschland	www.hp.com/support
Ελλάδα (από το εξωτερικό)	+ 30 210 6073603
Ελλάδα (εντός Ελλάδας)	801 11 75400
Ελλάδα (από Κύπρο)	800 9 2654
Guatemala	1-800-711-2884
香港特別行政區	(852) 2802 4098
Magyarország	06 40 200 629
India	1-800-425-7737
India	91-80-28526900
Indonesia	+62 (21) 350 3408
+971 4 224 9189	العراق
+971 4 224 9189	الكويت
+971 4 224 9189	لبنان
+971 4 224 9189	قطر
+971 4 224 9189	اليمن
Ireland	www.hp.com/support
1-700-503-048	ישראל
Italia	www.hp.com/support
Jamaica	1-800-711-2884
日本	0570-000511

日本(携帯電話の場合)	03-3335-9800
0800 222 47	الأردن
한국	1588-3003
Luxembourg	www.hp.com/support
Malaysia	1800 88 8588
Mauritius	(262) 262 210 404
México (Ciudad de México)	55-5258-9922
México	01-800-472-68368
081 005 010	المغرب
Nederland	www.hp.com/support
New Zealand	0800 441 147
Nigeria	(01) 271 2320
Norge	www.hp.com/support
24791773	عمان
Panamá	1-800-711-2884
Paraguay	009 800 54 1 0006
Perú	0-800-10111
Philippines	2 867 3551
Polska	22 5666 000
Portugal	www.hp.com/support
Puerto Rico	1-877-232-0589
República Dominicana	1-800-711-2884
Reunion	0820 890 323
România	0801 033 390
Россия (Москва)	095 777 3284
Россия (Санкт-Петербург)	812 332 4240
800 897 1415	السعودية
Singapore	6 272 5300
Slovensko	0850 111 256
South Africa (international)	+ 27 (0)11 234 5872
South Africa (RSA)	0860 104 771
Rest of West Africa	+ 351 213 17 63 80
Suomi	www.hp.com/support
Sverige	www.hp.com/support
Switzerland	www.hp.com/support
臺灣	02-8722-8000
ไทย	+66 (2) 353 9000
071 891 391	تونس
Trinidad & Tobago	1-800-711-2884
Türkiye	+90 212 444 71 71
Україна	(044) 230-51-06
600 54 47 47	المتحدة العربية الإمارات
United Kingdom	www.hp.com/support
United States	1-(800)-474-6836
Uruguay	0004-054-177
Venezuela (Caracas)	58-212-278-8666
Venezuela	0-800-474-68368
Việt Nam	+84 88234530

## 致电

请在计算机和 HP All-in-One 设备近旁拨打 HP 支持电话。并且请准备提供下列信息：

- 型号（位于设备前面的标签上）
- 序列号（位于设备后部或底部）
- 发生故障时所显示的信息
- 回答以下问题：
  - 以前出现过此情况吗？
  - 能否使之再现？
  - 在出现此情况前，是否在计算机上添加了新硬件或软件？
  - 出现此情况前是否发生了任何其他情况（如雷暴、搬动过 HP All-in-One 等）？

## 电话支持期过后

电话支持期过后，仍可获得 HP 的支持，但需支付一定的费用。也可在 HP 在线支持网站获取帮助：[www.hp.com/support](http://www.hp.com/support)。请与 HP 经销商联系或拨打所在国家 / 地区的支持电话号码，以了解支持选项详细信息。

## 其他保修选项

对于 HP All-in-One 还提供了扩展服务计划，但需要额外收费。请转至 [www.hp.com/support](http://www.hp.com/support)，选择您的国家 / 地区和语言，然后查找服务和保修区域，了解有关扩展服务计划的信息。

## HP Quick Exchange Service (Japan)

インク カートリッジに問題がある場合は以下に記載されている電話番号に連絡してください。インク カートリッジが故障している、または欠陥があると判断された場合、HP Quick Exchange Service がこのインク カートリッジを正常品と交換し、故障したインク カートリッジを回収します。保障期間中は、修理代と配送料は無料です。また、お住まいの地域にもよりますが、プリンタを次の日までに交換することも可能です。

電話番号： 0570-000511 (自動応答)  
03-3335-9800 (自動応答システムが使用できない場合)

サポート時間： 平日の午前 9:00 から午後 5:00 まで  
土日の午前 10:00 から午後 5:00 まで  
祝祭日および 1 月 1 日から 3 日は除きます。

サービスの条件:

- サポートの提供は、カスタマケアセンターを通してのみ行われます。
- カスタマケアセンターがプリンタの不具合と判断した場合に、サービスを受けることができます。

ご注意：ユーザの扱いが不適切であったために故障した場合は、保障期間中であっても修理は有料となります。詳細については保証書を参照してください。

その他の制限:

- 運搬の時間はお住まいの地域によって異なります。詳しくは、カスタマケアセンターに連絡してご確認ください。
- 出荷配送は、当社指定の配送業者が行います。
- 配送は交通事情などの諸事情によって、遅れる場合があります。
- このサービスは、将来予告なしに変更することがあります。

有关如何包装要更换的设备的说明，请参阅[包装设备](#)。

## Call HP Korea customer support

### HP 한국 고객 지원 문의

- 고객 지원 센터 대표 전화  
1588-3003
- 제품가격 및 구입처 정보 문의 전화  
080-703-0700
- 전화 상담 가능 시간:  
평 일 09:00~18:00  
토요일 09:00~13:00  
(일요일, 공휴일 제외)

## 准备好设备以便装运

如果联系 HP 客户支持中心或返回购买地点后，要求您将设备送修，请确保返回设备之前取出并保留以下各项：

- 墨盒
- 控制面板覆盖板
- 电源线、USB 电缆和连接到设备的任何其它电缆
- 放入进纸盒中的任何纸张
- 取出已放入设备中的任何原件

本节包含以下主题：

- [装运前取出墨盒](#)
- [卸下控制面板覆盖板](#)

### 装运前取出墨盒

请在装运以返回设备之前，确保取出墨盒。

---

 **注意** 这些信息对日本客户不适用。

---

### 装运前取出墨盒

1. 打开设备，等待墨盒托架闲置下来。如果设备无法启动，请跳过此步骤，转到步骤 2。

---

 **注意** 如果设备无法打开，可以拔下电源线，然后手动将墨盒托架移到最右侧以取出墨盒。

---

2. 轻轻掀开墨盒门。



3. 用拇指和食指抓住墨盒的两端，稳稳向自己的方向拉，从槽内取出墨盒。

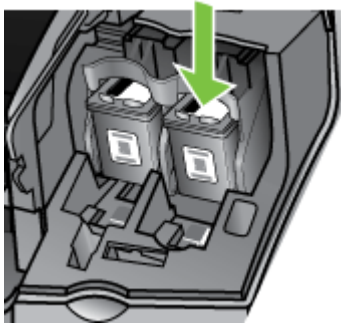



4. 将墨盒放入密闭塑料容器中以防变干，将其放置在一旁。如果 HP 客户支持中心工作人员未要求，请不要将墨盒与设备一起返回。
5. 关闭墨盒门，等候几分钟，让墨盒返回原处（左侧）。
6. 在扫描器闲置并复位后，按**电源**按钮关闭设备。

### 卸下控制面板覆盖板

在您已将墨盒取下后请完成以下步骤。

---

 **注意** 这些信息对日本客户不适用。

 **小心** 在执行以下步骤前，必须拔下设备电源线。

**小心** 替换的设备不附带电源线。将电源线妥善保管，直到收到替换设备时再取出。

---

### 卸下控制面板覆盖板

1. 按**电源**按钮关闭设备。
2. 拔下电源线，然后将它从设备上取下。请勿将电源线与设备一起返回。

3. 按照下面的方法卸下控制面板覆盖板：
  - a. 揭开 ADF 盖子。



- b. 用手指或在控制面板覆盖板右上角的标签中插入一个较细的物件，撬起控制面板覆盖板。



4. 保管好控制面板覆盖板。请勿将控制面板覆盖板随设备一起返回。

△ **小心** 替换设备可能不带控制面板覆盖板。将控制面板覆盖板妥善保管，当收到替换设备时重新安装控制面板覆盖板。必须安装控制面板覆盖板，才能使用替换设备上的控制面板功能。

📖 **注意** 有关如何安装控制面板覆盖板的说明，请参阅设备随附的《安装手册》。替换设备可能附带有有关安装设备的说明。

## 包装设备

在准备好设备以便装运之后，请完成以下步骤。

### 包装设备

1. 如果可以，请用原包装材料或替换设备附带的包装材料来包装设备以便运送。

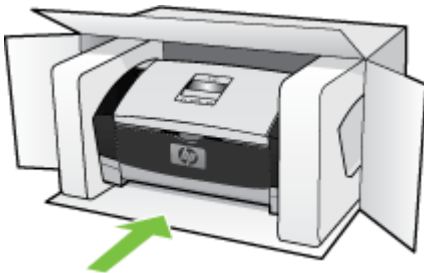

如果找不到原包装材料，请使用其它合适的包装材料。装运时因包装和 / 或运输不当引起的损坏不在保修范围内。

2. 将回运标签贴在包装盒外面。

3. 包装盒中应包括：

- 供维修人员参考的完整问题描述（打印质量问题的样本非常有用）。
- 可证明保修期限的销售发票或其他购买证明的复印件。
- 您的姓名、地址以及白天的联系电话。

# C 设备规格

有关介质和介质处理规格的信息，请参阅[了解支持的介质的规格](#)。

本节包含以下主题：

- [物理规格](#)
- [产品功能和特性](#)
- [内存规格](#)
- [系统要求](#)
- [打印规格](#)
- [复印规格](#)
- [传真规格](#)
- [扫描规格](#)
- [环境规格](#)
- [电气规格](#)
- [噪音排放规格（噪音级别遵循 ISO 7779）](#)

## 物理规格

- 高度：330.2 毫米
- 宽度：416.6 毫米
- 厚度：203.2 毫米
- 重量：5.5 公斤

## 产品功能和特性

功能	性能描述
连接	<ul style="list-style-type: none"><li>• 符合 USB 2.0 标准的高速连接</li><li>• USB 主机连接器最多只支持 USB 全速。</li></ul>
打印墨盒	HP Officejet J3500：黑色打印墨盒 HP Officejet J3600：黑白和三色墨盒
耗材输出量	有关墨盒估计输出量的详细信息，请访问 <a href="http://www.hp.com/pageyield/">www.hp.com/pageyield/</a> 。
设备语言	HP PCL 3 增强型
字体支持	美国字体：CG Times、CG Times Italic、Universe、Universe Italic、Courier、Courier Italic、Letter Gothic、Letter Gothic Italic。
任务周期	最多 1000 页 / 月
控制面板语言支持 语言可用性因国家 / 地区而异。	保加利亚语、克罗地亚语、捷克语、丹麦语、荷兰语、英语、芬兰语、法语、德语、希腊语、匈牙利语、意大利语、日语、朝鲜语、挪威语、波兰语、葡萄牙语、罗马尼亚语、俄语、简体中文、斯洛伐克语、斯洛文尼亚语、西班牙语、瑞典语、繁体中文、土耳其语、乌克兰语。

## 内存规格

### 设备内存

2 MB ROM, 16 MB RAM

## 系统要求

---

 **注意** 只有 HP Officejet J3600 支持 Mac OS。

有关支持的操作系统和系统要求的最新信息，请访问 <http://www.hp.com/support/>

---

### 操作系统的兼容性

- Windows 2000、Windows XP、Windows XP x64\*（Professional 和 Home Edition）、Windows Vista

---

 **注意** 对于 Windows 2000，只提供打印机驱动程序、扫描仪驱动程序和“工具箱”。

---

- Mac OS X (10.3, 10.4)（仅用于 HP Officejet J3600）
- Linux

### 最低要求

- Windows 2000 Service Pack 4: Intel Pentium II 或 Celeron 处理器，128 MB RAM 和 150 MB 可用硬盘空间
- Windows XP（32 位）: Intel Pentium II 或 Celeron 处理器，128 MB RAM，290 MB 可用硬盘空间
- Microsoft® Windows® x64: AMD Athlon 64、AMD Opteron、支持 Intel EM64T 的 Intel Xeon 处理器或支持 Intel EM64T 的 Intel Pentium 4 处理器、128 MB RAM、280 MB 可用硬盘空间、Microsoft Internet Explorer 6.0
- Windows Vista: 800 MHz 32 位 (x86) 或 64 位 (x64) 处理器，512 MB RAM，750 MB 可用硬盘空间
- Mac OS X（10.3.9 和更高版本，10.4.6 和更高版本）: 400 MHz Power PC G3（v10.3.9 和更高版本，10.4.6 和更高版本）或 1.83 GHz Intel Core Duo（10.4.6 和更高版本），256 MB 内存，500 MB 可用硬盘空间，QuickTime 5.0 或更高版本
- Microsoft Internet Explorer 6.0 (Windows)
- Adobe Acrobat Reader 5 或更高版本

### 建议的要求

- Windows 2000 Service Pack 4: Intel Pentium III 或以上处理器，200 MB RAM，150 MB 可用硬盘空间
- Windows XP（32 位）: Intel Pentium III 或以上处理器，256 MB RAM，300 MB 可用硬盘空间
- Microsoft® Windows® XP x64: AMD Athlon 64、AMD Opteron、支持 Intel EM64T 的 Intel Xeon 处理器或支持 Intel EM64T 的 Intel Pentium 4 处理器、256 MB RAM、300 MB 可用硬盘空间
- Windows Vista: 1 GHz 32 位 (x86) 或 64 位 (x64) 处理器，1 GB RAM，1.1 GB 可用硬盘空间
- Mac OS X（10.3.9 和更高版本，10.4.6 和更高版本）: 400 MHz Power PC G4（v10.3.9 和更高版本，10.4.6 和更高版本）或 1.83 GHz Intel Core Duo（10.4.6 和更高版本），256 MB 内存，800 MB 可用硬盘空间，QuickTime 5.0 或更高版本



- Internet Explorer 6.0 或更新版本
- Adobe Acrobat Reader 5 或更高版本

## 打印规格

- 分辨率：1200 x 1200 dpi（黑白），4800 dpi 优化分辨率（彩色）
- 方法：按需热敏喷墨
- 语言：轻质成像设备接口语言 (LIDIL)

 **注意** HP Officejet J3500 只能使用黑色墨盒。

## 复印规格

- 数字图像处理
- 最多 99 份原件副本（因型号而异）
- 数字缩放：25% 至 400%（因型号而异）
- 适合页面，预扫描

 **注意** HP Officejet J3500 只支持黑白复印。

模式	类型	扫描分辨率 (dpi)
最佳	黑白	最大 600 x 1200
	彩色	最大 600 x 1200
一般	黑白	最大 300 x 300
	彩色	最大 300 x 300
快速	黑白	最大 300 x 300
	彩色	最大 300 x 300

## 传真规格

- 独立式黑白和彩色传真功能。
- 最多 100 个快速拨号
- 最多 200 页内存（因型号而异，基于标准分辨率下的 ITU-T 测试图像 #1）。较复杂的页面或较高的分辨率将需要更长时间和更多内存。
- 手动收发传真。
- 遇忙音时最多可自动重拨五次。
- 一次自动非应答重拨（因型号而异）。
- 确认和活动报告。
- 带有纠错模式的 CCITT/ITU Group 3 传真。
- 33.6 Kbps 传送。
- 带有自动传真 / 应答机切换的响铃检测。

	照片 (dpi)	非常清晰 (dpi)	清晰 (dpi)	标准 (dpi)
黑白	196 x 203 (8 位灰度)	300 x 300	196 x 203	196 x 98
彩色	200 x 200	200 x 200	200 x 200	200 x 200

## 扫描规格

- 带有图像编辑器
- 集成的 OCR 软件自动将扫描文本转换为可编辑文本
- 扫描速度取决于文档的复杂程度
- 符合 Twain 和 WIA 标准的接口
- 分辨率：1200 x 1200 dpi 光学（最高可增强至 19,200 dpi）
- 颜色：每种 RGB 颜色都是 16 位，共 48 位
- 送纸扫描仪最大扫描宽度 216 毫米（8.5 英寸），最大扫描长度 356 毫米（14 英寸）

## 环境规格

### 工作环境

工作温度：5°C 至 40°C（41°F 至 104°F）  
 建议的工作条件：15°C 至 32°C（59°F 至 90°F）  
 建议的相对湿度：15% 至 80%，无冷凝

### 存放环境

储存温度：-40°C 至 60°C（-40°F 至 140°F）  
 存放相对湿度：65°C（150°F）时最高 90%，无冷凝

## 电气规格

### 电源要求

外置交流适配器输入（最大）：100 到 240 VAC（±10%），50/60 Hz（±3Hz）  
 系统直流输入（最大）：15 VDC 或 16 VDC，400 mA；32 VDC，500 mA

 **注意** 规格说明中的附带交流适配器所提供的功率可能高于上述系统直流输入（最大）要求。

## 噪音排放规格（噪音级别遵循 ISO 7779）

### HP Officejet J3500

如果能够访问 Internet，可从 HP 网站获得有关 HP Officejet J3500 的噪音排放的信息。  
 转至 [www.hp.com/support](http://www.hp.com/support)。

### HP Officejet J3600

- 声压（机器周围位置）
  - 彩色打印：LpAd 42 (dBA)
  - 黑白打印和复印：LpAd 47 (dBA)
  - 黑白打印（快速模式）：LpAd 52 (dBA)

- 发送黑白传真: LpAd 40 (dBA)
- 闲置时: LpAd 21 (dBA)
- 声能
  - 彩色打印: LwAd 5.5 (BA)
  - 黑白打印和复印: LwAd 5.9 (BA)
  - 黑白打印 (快速模式): LwAd 6.4 (BA)
  - 发送黑白传真: LwAd 5.3 (BA)
  - 闲置时: LwAd 3.3 (BA)



---

# D 规范信息

该设备符合您的国家 / 地区的产品规范要求。

本节包含以下主题：

- [FCC statement](#)
- [Notice to users in Korea](#)
- [VCCI \(Class B\) compliance statement for users in Japan](#)
- [Notice to users in Japan about the power cord](#)
- [RoHS 通告（仅适用于中国）](#)
- [Noise emission statement for Germany](#)
- [Notice to users of the U.S. telephone network: FCC requirements](#)
- [Notice to users of the Canadian telephone network](#)
- [Notice to users in the European Economic Area](#)
- [Australia wired fax statement](#)
- [Warning for Australia and New Zealand with phone handset](#)
- [规范型号识别码](#)
- [Declaration of conformity](#)
- [“环境管理”计划](#)

## FCC statement

### FCC statement

The United States Federal Communications Commission (in 47 CFR 15.105) has specified that the following notice be brought to the attention of users of this product.

This equipment has been tested and found to comply with the limits for a Class B digital device, pursuant to Part 15 of the FCC Rules. These limits are designed to provide reasonable protection against harmful interference in a residential installation. This equipment generates, uses and can radiate radio frequency energy and, if not installed and used in accordance with the instructions, may cause harmful interference to radio communications. However, there is no guarantee that interference will not occur in a particular installation. If this equipment does cause harmful interference to radio or television reception, which can be determined by turning the equipment off and on, the user is encouraged to try to correct the interference by one or more of the following measures:

- Reorient the receiving antenna.
- Increase the separation between the equipment and the receiver.
- Connect the equipment into an outlet on a circuit different from that to which the receiver is connected.
- Consult the dealer or an experienced radio/TV technician for help.

For further information, contact:

Manager of Corporate Product Regulations  
Hewlett-Packard Company  
3000 Hanover Street  
Palo Alto, Ca 94304  
(650) 857-1501

Modifications (part 15.21)

The FCC requires the user to be notified that any changes or modifications made to this device that are not expressly approved by HP may void the user's authority to operate the equipment.

This device complies with Part 15 of the FCC Rules. Operation is subject to the following two conditions: (1) this device may not cause harmful interference, and (2) this device must accept any interference received, including interference that may cause undesired operation.

## Notice to users in Korea

사용자 안내문(B급 기기)

이 기기는 비업무용으로 전자파 적합 등록을 받은 기기로서, 주거지역에서는 물론 모든 지역에서 사용할 수 있습니다.

## VCCI (Class B) compliance statement for users in Japan

この装置は、情報処理装置等電波障害自主規制協議会（VCCI）の基準に基づくクラスB情報技術装置です。この装置は、家庭環境で使用することを目的としていますが、この装置がラジオやテレビジョン受信機に近接して使用されると受信障害を引き起こすことがあります。

取り扱い説明書に従って正しい取り扱いをして下さい。

## Notice to users in Japan about the power cord

製品には、同梱された電源コードをお使い下さい。  
同梱された電源コードは、他の製品では使用出来ません。

## RoHS 通告（仅适用于中国）

有毒有害物质表						
根据中国《电子信息产品污染控制管理办法》						
零件描述	有毒有害物质和元素					
	铅	汞	镉	六价铬	多溴联苯	多溴联苯醚
外壳和托盘*	0	0	0	0	0	0
电线*	0	0	0	0	0	0
印刷电路板*	X	0	0	0	0	0
打印系统*	X	0	0	0	0	0
显示器*	X	0	0	0	0	0
喷墨打印机墨盒*	0	0	0	0	0	0
驱动光盘*	X	0	0	0	0	0
扫描仪*	X	X	0	0	0	0
网络配件*	X	0	0	0	0	0
电池板*	X	0	0	0	0	0
自动双面打印系统*	0	0	0	0	0	0
外部电源*	X	0	0	0	0	0

0: 指此部件的所有均一材质中包含的这种有毒有害物质, 含量低于SJ/T11363-2006 的限制  
X: 指此部件使用的均一材质中至少有一种包含的这种有毒有害物质, 含量高于SJ/T11363-2006 的限制  
注: 环保使用期限的参考标识取决于产品正常工作的温度和湿度等条件  
\*以上只适用于使用这些部件的产品

### 有毒有害物质表

## Noise emission statement for Germany

### Geräuschemission

LpA < 70 dB am Arbeitsplatz im Normalbetrieb nach DIN 45635 T. 19

## Notice to users of the U.S. telephone network: FCC requirements

### Notice to users of the U.S. telephone network: FCC requirements

This equipment complies with FCC rules, Part 68. On this equipment is a label that contains, among other information, the FCC Registration Number and Ringer Equivalent Number (REN) for this equipment. If requested, provide this information to your telephone company.

An FCC compliant telephone cord and modular plug is provided with this equipment. This equipment is designed to be connected to the telephone network or premises wiring using a compatible modular jack which is Part 68 compliant. This equipment connects to the telephone network through the following standard network interface jack: USOC RJ-11C.

The REN is useful to determine the quantity of devices you may connect to your telephone line and still have all of those devices ring when your number is called. Too many devices on one line might result in failure to ring in response to an incoming call. In most, but not all, areas the sum of the RENs of all devices should not exceed five (5). To be certain of the number of devices you may connect to your line, as determined by the REN, you should call your local telephone company to determine the maximum REN for your calling area.

If this equipment causes harm to the telephone network, your telephone company might discontinue your service temporarily. If possible, they will notify you in advance. If advance notice is not practical, you will be notified as soon as possible. You will also be advised of your right to file a complaint with the FCC. Your telephone company might make changes in its facilities, equipment, operations, or procedures that could affect the proper operation of your equipment. If they do, you will be given advance notice so you will have the opportunity to maintain uninterrupted service. If you experience trouble with this equipment, please contact the manufacturer, or look elsewhere in this manual, for warranty or repair information. Your telephone company might ask you to disconnect this equipment from the network until the problem has been corrected or until you are sure that the equipment is not malfunctioning.

This equipment may not be used on coin service provided by the telephone company.

Connection to party lines is subject to state tariffs. Contact your state public utility commission, public service commission, or corporation commission for more information.

This equipment includes automatic dialing capability. When programming and/or making test calls to emergency numbers:

- Remain on the line and explain to the dispatcher the reason for the call.
- Perform such activities in the off-peak hours, such as early morning or late evening.



**Note** The FCC hearing aid compatibility rules for telephones are not applicable to this equipment.

The Telephone Consumer Protection Act of 1991 makes it unlawful for any person to use a computer or other electronic device, including fax machines, to send any message unless such message clearly contains in a margin at the top or bottom of each transmitted page or on the first page of transmission, the date and time it is sent and an identification of the business, other entity, or other individual sending the message and the telephone number of the sending machine or such business, other entity, or individual. (The telephone number provided might not be a 900 number or any other number for which charges exceed local or long-distance transmission charges.) In order to program this information into your fax machine, you should complete the steps described in the software.



## Notice to users of the Canadian telephone network

### **Note à l'attention des utilisateurs du réseau téléphonique canadien/Notice to users of the Canadian telephone network**

Cet appareil est conforme aux spécifications techniques des équipements terminaux d'Industrie Canada. Le numéro d'enregistrement atteste de la conformité de l'appareil. L'abréviation IC qui précède le numéro d'enregistrement indique que l'enregistrement a été effectué dans le cadre d'une Déclaration de conformité stipulant que les spécifications techniques d'Industrie Canada ont été respectées. Néanmoins, cette abréviation ne signifie en aucun cas que l'appareil a été validé par Industrie Canada.

Pour leur propre sécurité, les utilisateurs doivent s'assurer que les prises électriques reliées à la terre de la source d'alimentation, des lignes téléphoniques et du circuit métallique d'alimentation en eau sont, le cas échéant, branchées les unes aux autres. Cette précaution est particulièrement importante dans les zones rurales.



**Remarque** Le numéro REN (Ringer Equivalence Number) attribué à chaque appareil terminal fournit une indication sur le nombre maximal de terminaux qui peuvent être connectés à une interface téléphonique. La terminaison d'une interface peut se composer de n'importe quelle combinaison d'appareils, à condition que le total des numéros REN ne dépasse pas 5.

Basé sur les résultats de tests FCC Partie 68, le numéro REN de ce produit est 0.0B.

This equipment meets the applicable Industry Canada Terminal Equipment Technical Specifications. This is confirmed by the registration number. The abbreviation IC before the registration number signifies that registration was performed based on a Declaration of Conformity indicating that Industry Canada technical specifications were met. It does not imply that Industry Canada approved the equipment.

Users should ensure for their own protection that the electrical ground connections of the power utility, telephone lines and internal metallic water pipe system, if present, are connected together. This precaution might be particularly important in rural areas.



**Note** The REN (Ringer Equivalence Number) assigned to each terminal device provides an indication of the maximum number of terminals allowed to be connected to a telephone interface. The termination on an interface might consist of any combination of devices subject only to the requirement that the sum of the Ringer Equivalence Numbers of all the devices does not exceed 5.

The REN for this product is 0.0B, based on FCC Part 68 test results.

## Notice to users in the European Economic Area

### Notice to users in the European Economic Area



This product is designed to be connected to the analog Switched Telecommunication Networks (PSTN) of the European Economic Area (EEA) countries/regions.

Network compatibility depends on customer selected settings, which must be reset to use the equipment on a telephone network in a country/region other than where the product was purchased. Contact the vendor or Hewlett-Packard Company if additional product support is necessary.

This equipment has been certified by the manufacturer in accordance with Directive 1999/5/EC (annex II) for Pan-European single-terminal connection to the public switched telephone network (PSTN). However, due to differences between the individual PSTNs provided in different countries, the approval does not, of itself, give an unconditional assurance of successful operation on every PSTN network termination point.

In the event of problems, you should contact your equipment supplier in the first instance.

This equipment is designed for DTMF tone dialing and loop disconnect dialing. In the unlikely event of problems with loop disconnect dialing, it is recommended to use this equipment only with the DTMF tone dial setting.

## Australia wired fax statement

In Australia, the HP device must be connected to Telecommunication Network through a line cord which meets the requirements of the Technical Standard AS/ACIF S008.

## Warning for Australia and New Zealand with phone handset

Warning! This equipment will be inoperable when main power fails.

Warning! The handset ear cap used with this product may attract dangerous objects like pins, staples, or needles. Take care to avoid harm that might occur from the retention of dangerous objects on the ear piece of the handset.

## 规范型号识别码

为进行规范识别，您的产品被指派了一个规范型号识别码。您产品的规范型号识别码为 SDGOB-0604-03。请勿将此规范号码同商品名称（HP Officejet J3500 All-in-One series 或 HP Officejet J3600 All-in-One series）或产品编号相混淆。

# Declaration of conformity



## DECLARATION OF CONFORMITY

according to ISO/IEC 17050-1 and EN17050-1

**Manufacturer's Name:** Hewlett-Packard Company DoC#: SDGOB-0604-rel. 2.1

**Manufacturer's Address:** 16399 West Bernardo Drive  
San Diego CA 92127, USA

**Declares, that the product:**

**Product Name:** HP Officejet 4300 Series, HP Officejet J3600 Series,  
HP Officejet J3500 Series, HP Fax 1250

**Regulatory Model Number:<sup>2)</sup>** SDGOB-0604-01, SDGOB-0604-02, SDGOB-0604-03

**Product Options:** All

**Power Adapter(s):** 0957-2146, 0957-2119

**Conforms to the following Product Specifications:**

**Safety:** IEC 60950-1: 2001 / EN 60950-1: 2001  
UL 60950-1: 2003 / CAN/CSA-22.2 No. 60950-1-03  
NOM 019-SFCI-1993, AS/NZS 60950: 2000, GB4943: 2001

**EMC:** EN 55022:1998 + A1:2000 + A2:2003 / CISPR 22:1998 + A1:2000 + A2:2002 Class B <sup>3)</sup>  
EN 55024:1998 +A1:2001 + A2:2003 / CISPR 24:1997 + A1: 2001 + A2:2002 <sup>3)</sup>  
IEC 61000-3-2: 2000 / EN 61000-3-2: 2000  
IEC 61000-3-3:1994 +A1:2001 / EN 61000-3-3:1995 +A1:2001  
FCC Part 15-Class B/ICES-003, Issue 4 / GB9254: 1998

**Telecom:** TBR 21:1998/ EG201 121: 2000-02  
TBR38:1998 (*SDGOB-0604-01, -03 only*)  
AS/ACIF S002: 2001+A1  
TIA/EIA/968:2001  
FCC Part 68

**Supplementary Information:**

- 1) The product herewith complies with the requirements of the Low Voltage Directive 2006/95/EC, the EMC Directive 2004/108/EC and with the R&TTE Directive 1999/5/EC (Annex II) and carries the CE-marking accordingly. The product was tested in a typical configuration
- 2) For regulatory purpose, this product is assigned a Regulatory Model Number (RMN). This number should not be confused with the product name or number.
- 3) The product was tested in a typical configuration.
- 4) This device complies with part 15 of the FCC rules. Operation is subject to the following two conditions: (1) This device may not cause harmful interference. (2) This device must accept any interference received, including interference that may cause undesired operation.

**For Regulatory Topics only, contact:**

European Contact: Hewlett Packard GmbH, HQ-TRE, Herrenberger Strasse 140,D-71034 Böblingen Germany [www.hp.com/go/certificates](http://www.hp.com/go/certificates)

USA Contact: Hewlett Packard, 3000 Hanover St. Palo Alto 94304, USA 650-857-1501

## “环境管理”计划

Hewlett-Packard 致力于提供优质的环保产品。本产品在设计时已考虑到了回收利用。在确保功能性和可靠性的同时，尽可能减少各种材料的使用数量。不同的材料经特殊设计，易于分离。紧固件和其它连接设备易于查找和存取，只需使用常用工具即可方便地拆卸。为了进行高效拆卸和维修，设计了高优先级部件，使操作更加简便。

详细信息，请访问 HP 的 Commitment to the Environment 网站，网址为：

[www.hp.com/hpinfo/globalcitizenship/environment/index.html](http://www.hp.com/hpinfo/globalcitizenship/environment/index.html)

本节包含以下主题：

- [用纸](#)
- [塑料](#)
- [材料安全数据页](#)
- [回收计划](#)
- [HP 喷墨耗材回收计划](#)
- [欧盟国家私人住户对废弃家用设备的处理](#)
- [能耗](#)

### 用纸

本产品适合使用符合 DIN 19309 和 EN 12281:2002 标准的再生纸。

### 塑料

依据国际标准，凡超过 25 克的塑料零件上都有标记，便于在产品寿命终止时识别可回收的塑料。

### 材料安全数据页

可以从 HP 网站获得材料安全数据页 (MSDS)：

[www.hp.com/go/msds](http://www.hp.com/go/msds)

### 回收计划

HP 在许多国家 / 地区提供了越来越多的产品回收和循环使用计划，并与世界各地的大型电子回收中心结成伙伴关系。HP 通过再次销售某些最受欢迎的产品来节约资源。有关 HP 产品的回收信息，请访问：

[www.hp.com/hpinfo/globalcitizenship/environment/recycle/](http://www.hp.com/hpinfo/globalcitizenship/environment/recycle/)

### HP 喷墨耗材回收计划

HP 致力于保护环境。许多国家 / 地区都实行了 HP 喷墨耗材回收计划，您可以免费回收已使用的墨盒。详细信息，请访问下面的网站

[www.hp.com/hpinfo/globalcitizenship/environment/recycle/](http://www.hp.com/hpinfo/globalcitizenship/environment/recycle/)

# 欧盟国家私人住户对废弃家用设备的处理



English
Français
Deutsch
Italiano
Español
Česky
Dansk
Nederlands
Česky
Latvianiski
Magyar
Latvianiski
Latvianiski
Polski
Português
Slovenščina
Slovenščina
Slovenščina

## Disposal of Waste Equipment by Users in Private Households in the European Union

This symbol on the product or on its packaging indicates that this product must not be disposed of with your other household waste. Instead, it is your responsibility to dispose of your waste equipment by handing it over to a designated collection point for the recycling of waste electrical and electronic equipment. The separate collection and recycling of your waste equipment at the time of disposal will help to conserve natural resources and ensure that it is recycled in a manner that protects human health and the environment. For more information about where you can drop off your waste equipment for recycling, please contact your local city office, your household waste disposal service or the shop where you purchased the product.

## Évacuation des équipements usagés par les utilisateurs dans les foyers privés au sein de l'Union européenne

La présence de ce symbole sur le produit ou sur son emballage indique que vous ne pouvez pas vous débarrasser de ce produit de la même façon que des déchets courants. Au contraire, vous êtes responsable de l'évacuation de vos équipements usagés et, à cet effet, vous êtes tenu de les remettre à un point de collecte agréé pour le recyclage des équipements électriques et électroniques usagés. Le tri, l'évacuation et le recyclage séparés de vos équipements usagés permettent de préserver les ressources naturelles et de s'assurer que ces équipements sont recyclés dans le respect de la santé humaine et de l'environnement. Pour plus d'informations sur les lieux de collecte des équipements usagés, veuillez contacter votre mairie, votre service de traitement des déchets ménagers ou le magasin où vous avez acheté le produit.

## Entsorgung von Elektrogeräten durch Benutzer in privaten Haushalten in der EU

Dieses Symbol auf dem Produkt oder dessen Verpackung gibt an, dass das Produkt nicht zusammen mit dem Restmüll entsorgt werden darf. Es obliegt daher Ihrer Verantwortung, das Gerät an einer entsprechenden Stelle für die Entsorgung oder Wiederverwertung von Elektrogeräten oder Art abzugeben (z.B. ein Wertstoffhof). Die separate Sammlung und das Recyceln Ihrer alten Elektrogeräte zum Zeitpunkt Ihrer Entsorgung trägt zum Schutz der Umwelt bei und gewährleistet, dass sie auf eine Art und Weise recycelt werden, die keine Gefährdung für die Gesundheit des Menschen und der Umwelt darstellt. Weitere Informationen darüber, wo Sie alte Elektrogeräte zum Recyceln abgeben können, erhalten Sie bei den örtlichen Behörden, den Wertstoffhöfen oder dort, wo Sie das Gerät erworben haben.

## Smaltimento di apparecchiature da rottamare da parte di privati nell'Unione Europea

Questo simbolo che appare sul prodotto o sulla confezione indica che il prodotto non deve essere smaltito assieme agli altri rifiuti domestici. Gli utenti devono provvedere allo smaltimento delle apparecchiature da rottamare portandolo al luogo di raccolta indicato per il riciclaggio delle apparecchiature elettriche ed elettroniche. La raccolta e il riciclaggio separati delle apparecchiature da rottamare in fase di smaltimento favoriscono la conservazione delle risorse naturali e garantiscono che tali apparecchiature vengano rottamate nel rispetto dell'ambiente e della salute della salute. Per ulteriori informazioni sui punti di raccolta delle apparecchiature da rottamare, contattare il proprio comune di residenza, il servizio di smaltimento dei rifiuti locale o il negozio presso il quale è stato acquistato il prodotto.

## Eliminación de residuos de aparatos eléctricos y electrónicos por parte de usuarios domésticos en la Unión Europea

Este símbolo en el producto o en el embalaje indica que no se puede desachar el producto junto con los residuos domésticos. Por el contrario, es responsable de eliminar este tipo de residuo, es su responsabilidad de llevarlo entregando en un punto de recogida designado de residuos de aparatos electrónicos y eléctricos. El reciclaje y la recogida por separado de estos residuos en el momento de la eliminación ayudan a preservar recursos naturales y a garantizar que el reciclaje proteja la salud y el medio ambiente. Si desea información adicional sobre los lugares donde puede dejar estos residuos para su reciclado, póngase en contacto con las autoridades locales de su ciudad, con el servicio de gestión de residuos domésticos o con la tienda donde adquirió el producto.

## Likvidace vyzvolizelo zarizeni uzivateli v domácnosti v zemích EU

Toto značka na produktu nebo na jeho obalu označuje, že tento produkt nesmí být likvidován společně s ostatním domácnostním odpadem. Odpovědnost za to, že vyzvolizelo zarizeni bude přídáno k likvidaci vzhledně s ostatními vzhledně k recyklaci vyzvolizelo zarizeni. Likvidace vyzvolizelo zarizeni zajišťují zvláštní uspořádání sběru a recyklaci nepoškodí zachování přírodního prostředí a zdraví lidí, že recyklace přispívá k ochraně přírodních zdrojů a životní prostředí. Další informace o tom, kam můžete vyzvolizelo zarizeni předat k recyklaci, můžete získat od úřadů místní samosprávy, od společnosti provádějící svoz a likvidaci domácnostního odpadu nebo v obchodě, kde jste produkt zakoupili.

## Bortskaffelse af affaldsudstyr der bruges i private husholdninger i EU

Dette symbol på produktet eller på dets emballage indikerer, at produktet ikke må bortskaffes sammen med andet husholdningsaffald. I stedet er det dit ansvar at bortskaffe affaldsudstyr ved at afleverer det på det beredte indsamlingssted med henblik på genbrug af elektrisk og elektronisk affaldsudstyr. Den separate indsamling og genbrug af dit affaldsudstyr på indsamlingsstedet vil hjælpe med at bevare naturlige ressourcer og sikre, at genbrug af elektrisk og elektronisk affaldsudstyr. De gældende indsamling og genbrug af dit affaldsudstyr vil hjælpe med at bevare miljøet og menneskers sundhed. For mere information om hvor og af hvem kan afleveres dit affaldsudstyr til genbrug, kan du kontakte kommunen, det lokale renovationsvæsen eller den forning, hvor du købte produktet.

## Afvoer van afgedankte apparatuur door gebruikers in particuliere huishoudens in de Europese Unie

Dit symbool op het product of de verpakking geeft aan dat dit product niet mag worden afgevoerd met het huishoudelijk afval. Het is uw verantwoordelijkheid uw afgedankte apparatuur af te leveren op een aangewezen inzamelpunt voor de verwerking van afgedankte elektrische en elektronische apparatuur. De gescheiden inzameling en verwerking van uw afgedankte apparatuur dragen bij tot het sparen van natuurlijke bronnen en tot het hergebruik van materiaal op een wijze die de volksgezondheid en het milieu beschermt. Voor meer informatie over waar u uw afgedankte apparatuur kunt inleveren voor recycling kunt u contact opnemen met het gemeentehuis in uw woonplaats, de reinigingsdienst of de winkel waar u uw product hebt aangekocht.

## Erasmagjordinimastes kasutusel kävaldatatava seadmete käitlemine Euroopa Liidus

Kui tootel või loole pakendil on see sümbol, siin teada toodet visata olmejäätmete hulka, fakte lohus on viia tarbetuks muutunud seade selleks ettenhoidu elektr- ja elektroonikaseadmete utiliteerimiskohale. Utiliteeritavate seadmete emald kogumine ja käitlemine aitab säästa loodusvarasid ning tagada, et käitlemine toimiks inimtsele lervelise ja keskkonnale ohulit. Lisateavet selle kohta, kuhu saate utiliteeritavate seadmete käitlemiseks viia, saate küsida kohalikul omavalitsusel, olmejäätmete utiliteerimiskohalt või kauplust, kust te seadme ostate.

## Hävettävien laitteiden käsittely kotitalouksissa Euroopan unionin alueella

Tämä huuteessa tai sen pakkaussessa oleuva merkintä osoittaa, että huuteita ei saa hävittää talousjätteen mukana. Käytännön velvollisuus on huuteita siirtää, että hävettävää laite toimittamaan sille- ja elektronikalaitteiden keräyspaikalle. Hävettävien laitteiden erillinen keräys ja kierrätyt säästää luonnonvaroja. Näin toimimalla varmistetaan myös, että kierrätyt tapahtuu tavalla, joka suojelee ihmisten terveyttä ja ympäristöä. Saat tarvittaessa lisätietoja jätteen kierrätyksistä paikallisilta viranomaisilta, jätetilastoista tai tuoteen jälleennytyiltä.

## Απόρριψη χρηστών συσκευών στην Ευρωπαϊκή Ένωση

Το παρόν σύμβολο στον εξοπλισμό ή τη συσκευασία του υποδηλώνει ότι το προϊόν αυτό δεν πρέπει να απορριφθεί με άλλα οικιακά απορρίμματα. Αντίθετα, ευθύνος εσείς να απορριφθείτε τις χρήστες συσκευές σε μια συγκεκριμένη τοποθεσία συλλογής απορριμμάτων για την ανακύκλωση χρηστών ηλεκτρικών και ηλεκτρονικών εξοπλισμών. Η χωριστή συλλογή και ανακύκλωση των χρηστών συσκευών θα συμβάλει στη διατήρηση των φυσικών πόρων και στη διασφάλιση ότι θα ανακυκλωθούν με τον σωστό τρόπο, ώστε να προστατευτεί η υγεία των ανθρώπων και το περιβάλλον. Για περισσότερες πληροφορίες σχετικά με το πού μπορεί να απορριφθεί τις χρήστες συσκευές για ανακύκλωση, επικοινωνήστε με τη κατά τόπους αρμόδια αρχή ή με το κατάστημα από το οποίο αγοράστές το προϊόν.

## A hulladékoknyakoz kezeleése a magánháztaloukban az Európai Unióban

Ez a szimbólum, amely a terméknek vagy annak csomagolásának van feltüntetve, azt jelzi, hogy a termék nem kezelhető együtt az egyéb háztartási hulladékkal. Az Ön feladata, hogy a kizárólag hulladékgyűjtésre kijelölt gyűjtőhelyre, amely az elektronikus berendezések gyűjtésére szánta, eljuttatja az elektronikus berendezéseket és az elektronikus berendezések hulladékait. A hulladékgyűjtés elkülönített gyűjtése és újrahasznosítása hozzájárul a természeti erőforrások megőrzéséhez, egyúttal az, hogy a hulladék újrahasznosítása az egészségre és a környezetre nem ártalmas módon történik. Ha teljesíthetné szeretne kapni azokról a helyekről, ahol leadhatja újrahasznosításra a hulladékokat, forduljon a helyi önkormányzatához, a háztartási hulladék begyűjtésével foglalkozó vállalatához vagy a termék forgalmazójához.

## Letietojos atbrivanasos no nedertigam teritios Savienības privātos mājāsniecībās

Sis simbols uz ierices vai tās iepakojuma norāda, ka šis ierice nedrīkst izmet kopā ar pārējiem mājāsniecības atkritumiem. Jūs esat atbildīgs par atbrivanos no nedertigam ierices, no nodotai norādītās savānkavas vietā, lai tiku veikta nedertigam elektriskā un elektroniskā aprīkojuma atbrivāšana pārstrādē. Speciāla nedertigam ierices savānkava un atbrivāšana pārstrādē palīdz ietaupīt dabas resursus un nodrošina tādā atbrivāšanā, kas sargā cilvēku veselību un apkārtni vidi. Lai iegūtu papildu informāciju par to, kur atbrivāties pārstrādē par nodotā nedertigam ierice, lūdzu, sazinieties ar vietējo pašvaldību, mājāsniecības atkritumu savānkavas dienestu vai veikalu, kur iegādājāties šo ierici.

## Europos Sąjungos vartotojų ir privačių namų ūkiu atliekamoms įrangoms išmetimas

Sis simbolis at produkto arba jo pakuotės nuorodą, kad produktas negali būti išmetamas kartu su kitomis namų ūkiu atliekomis. Jūs privalote išmesti savo atliekamą įrangą atitinkamai į atliekamoms elektrinei ir elektroninei įrangai pordavimo punktus. Jei atliekamą įrangą bus atlikti surenkama ir pordavimo, bus išsaugomi natūralūs išteklių ir užtikrinama, kad įrangą yra pordavimo žmogaus sveikatai ir gamtą tausojanti būdu. Dėl informacijos apie tai, kur galite išmesti atliekamą pordavimo šiuos įrangos krepšelius / atliekamą vietą tarnyba, namų ūkiu atlieku išvežimo tarnyba arba į parūšūnū, kurioje pirkote produktą.

## Utilizacija zuzutejio sprzetu przez uzytkownikow domowych w Unii Europejskiej

Sybol ten umieszczonej na produkcie lub opakowaniu oznacza, że tego produktu nie należy wyrzucać razem z innymi odpadami domowymi. Użytkownik jest odpowiedzialny za dostarczenie zużytego sprzętu do wyznaczonego punktu gromadzenia zużytych elektrycznych i elektronicznych. Oddanie osobno i recykling tego typu odpadów przyczynia się do ochrony zasobów naturalnych, i jest bezpieczny dla zdrowia i środowiska naturalnego. Dalsze informacje na temat sposobu utylizacji zużytych urządzeń można uzyskać u odpowiedzialnych władz lokalnych, w przedsiębiorstwie zajmującym się usuwaniem odpadów lub w miejscu zakupu produktu.

## Descarte de equipamentos por consumidores em residências da União Europeia

Este símbolo no produto ou no embalagem indica que o produto não pode ser descartado junto com o lixo doméstico. No entanto, é sua responsabilidade levar os equipamentos a serem descartados a um ponto de coleta designado para o reciclagem de equipamentos eletro-eletrônicos. A coleta separada e o reciclagem dos equipamentos no momento do descarte ajudam na conservação dos recursos naturais e garantem que os equipamentos sejam reciclados de forma a proteger a saúde das pessoas e o meio ambiente. Para obter mais informações sobre onde descartar equipamentos para reciclagem, entre em contato com o escritório local de seu cidade, o serviço de limpeza pública de seu bairro ou a loja em que adquiriu o produto.

## Postup pouzivat'ov v krajinach Európskej unie pri vyhazovaní zariadenia v domácom pouzivaní do odpadu

Tento symbol na produkte alebo na jeho obale označuje, že tento produkt nesmí byť vyhazovaný spoločne s ostatným domácnostným odpadom. Zodpovednosť za to, že zariadenie bude prídano k likvidácii vzhľadom s ostatnými vzhľadom k recyklácii zariadenia určeneho na odpad domácnosti zariadenia a zabezpečí taký spôsob recyklácie, ktorý bude chráni ľudské zdravie a životné prostredie. Ďalšie informácie o separovanom zbere a recyklácii získate na miestnom obecnom úrade, vo firme zabezpečujúcej zber vášho komunálneho odpadu v predmí, kde ste produkt kúpili.

## Avretye v otdano opreme v gosopidnykh znato vrazhdy EU

To znak na izdelku ili embolaji izdelka pokazuje, da izdelka ne smete odlagati skupaj z drugimi gospodinjstvi odpadki. Odgovorno ste dolzni odloiti na določenem zbirnem mestu za recikliranje odpadne elektrine in elektronske opreme. Z ločenim zbiranjem in recikliranjem odpadne opreme ob odlojanju boste pomagali ohraniti naravne vire in zagotovili, da bo odpadno opremo reciklirano tako, da se ne škoduje zdravju ljudi in okolje. Več informacij o mestih, kjer lahko oddate odpadno opremo za recikliranje, lahko dobite na občini, v komunaldnem podjetju ali trgovini, kjer ste izdelki kupili.

## Kasserung av förbrukningsmaterial, för hem- och privatvårdare i EU

Produkt eller produktförpackningar med den här symbolen tar inte kasseras med vanligt hushållsavfall. I stället har du ansvar för att produkten lämnas till en behörig återvinningssation för hantering av el- och elektronikutrustning. Genom att lämna kasserade produkter till återvinning hjälper du till att bevara våra gemensamma naturresurser. Dessutom skyddas både människor och miljön när produkter återvinns på rätt sätt. Kommunala myndigheter, sophäntningsfördrag eller butikken där varon köptes kan ge mer information om var du lämnar kasserade produkter för återvinning.

### **能耗**

本产品被设计为在降低能耗、节约自然资源的同时不降低产品性能。本产品的设计无论在设备运行时还是不运行时均能降低总能耗。有关能耗的具体信息，请参阅设备附带的印刷文档。

# 索引

## 符号 / 编号

- 10 x 15 厘米照片纸
  - 放入 25
  - 复印 38
- 4 x 6 英寸照片纸
  - 复印 38
- 4 x 6 英寸照片纸, 放入 25
- “OK”按钮 13
- “传真”菜单 15
- “服务”选项卡, 工具箱 (Windows) 73
- “复印”菜单 15
- “开 / 关机”按钮 13
- “扫描”菜单 15
- “设备服务”选项卡 73

## A

- A4 纸, 放入 24
- ADF (自动送纸器)
  - 放入原件 20
  - 容量 20
  - 支持的介质尺寸 22
- ADSL, 传真设置
  - 并行电话系统 78
- 安装
  - 疑难排解 138
    - 用于 Mac OS 的软件 98
    - 用于 Windows 的软件 96
  - 安装海报 9
  - 按钮, 控制面板 12

## B

- 白色玻璃条, 清洁 113
- 白色条纹, 疑难排解
  - 复印件 123, 124
  - 扫描 126
- 斑点或条纹, 疑难排解
  - 复印件 123
- 斑点, 疑难排解
  - 扫描 127
- 版本说明 9
- 帮助
  - 按钮 12
  - 另请参阅 客户支持
- 包装设备 153

## 保存

- 默认设置 16
- 内存中的传真 58
- 保修声明 146, 150
- 报告
  - 传真测试失败 127
  - 错误, 传真 68
  - 确认, 传真 67
- 备份传真接收 58
- 编辑
  - OCR 程序中的文本 47
  - 扫描的图像 46

## 变浅

- 传真 56
- 副本 41

## 变深

- 传真 56
- 副本 41

## 标签

- 放入 27

## 标题, 传真 63

## 并行电话系统

- DSL 设置 78
- ISDN 设置 80
- PBX 设置 80
- 单独线设置 78
- 共用线设置 81
- 国家 / 地区 74
- 设置类型 75
- 调制解调器和应答机设置 90
- 调制解调器和语音信箱设置 94
- 调制解调器设置 83
- 特别铃声设置 80
- 应答机设置 89
  - 与语音线共用调制解调器设置 85
- 拨号类型, 设置 65
- 拨号调制解调器
  - 与传真共用 (并行电话系统) 83
  - 与传真和应答机共用 (并行电话系统) 90

与传真和语音线共用 (并行电话系统) 85

与传真和语音信箱共用 (并行电话系统) 94

拨号音测试, 失败 130

波特率 65

## 玻璃条

清洁 113

## C

### customer support

Korea 151

### 彩色

- 传真机 54
- 打印黑白, 疑难排解 120
- 复印 42

彩色复印件 37

彩色文本, 和 OCR 47

菜单, 控制面板 15

### 测试, 传真

- 拨号音, 失败 130
- 传真电话线类型测试失败 130

传真线路状况 131

端口连接, 失败 129

墙壁电话插孔 128

设置 66

失败 127

硬件, 失败 128

重拨选项, 设置 65

重拨 / 暂停 12

### 重新打印

内存中的传真 59

### 查看

快速拨号条目 31

### 尺寸

- 排除复印故障 123
- 扫描, 疑难排解 127

### 出纸盒

定位 10

处理器规格 156

### 传真

DSL, 设置 (并行电话系统) 78

Internet, 通过 66

ISDN 线, 设置 (并行电话系统) 80  
PBX 系统, 设置 (并行电话系统) 80  
报告 67  
备份传真接收 58  
变浅或变深 56  
变深或变浅 56  
标题 63  
并行电话系统 74  
拨号类型, 设置 65  
拨号音测试, 失败 130  
测试设置 66  
测试失败 127  
重拨选项 65  
重新打印 59  
从内存中删除 59  
错误报告 68  
单独线设置 (并行电话系统) 78  
电话线类型测试, 失败 130  
电话线连接测试, 失败 129  
电话线太短 137  
对比度 56  
发送 49  
发送, 疑难排解 132, 134, 137  
分辨率 55  
共用电话线设置 (并行电话系统) 81  
规格 157  
记录, 打印 68  
监听拨号 51  
接收 57  
接收, 疑难排解 132, 135  
纠错模式 57, 64  
快速拨号条目, 设置 29  
默认设置 56  
排除应答机故障 137  
墙壁插孔测试, 失败 128  
确认报告 67  
设置 55  
设置类型 75  
设置, 更改 63  
调制解调器和应答机, 共用 (并行电话系统) 90  
调制解调器和语音线, 共用 (并行电话系统) 85  
调制解调器和语音信箱, 共用 (并行电话系统) 94

调制解调器, 共用 (并行电话系统) 83  
手动接收 57  
输入文字和符号 18  
速度 65  
缩小 61  
特别铃声设置 (并行电话系统) 80  
特殊响铃, 更改模式 64  
线路状况测试, 失败 131  
疑难排解 127  
应答机和调制解调器, 共用 (并行电话系统) 90  
应答机, 设置 (并行电话系统) 89  
应答模式 63  
应答响铃次数 64  
语音信箱, 设置 (并行电话系统) 82  
暂停 18  
纸张尺寸 60  
转发 60  
自动应答 63  
阻止号码 61  
传真端口, 定位 11  
传真分辨率 12  
传真机  
按钮 12  
发送给多个收件人 53  
监视拨号 53  
接听模式 12  
快速拨号群组, 设置 30  
轮询接收 59  
设置 74  
预先安排 52  
照片 54  
串行电话系统  
国家 / 地区 74  
设置类型 75  
从内存中删除传真 59  
存放环境规格 158  
错误报告, 传真 68  
错误信息  
控制面板 16  
无法激活 TWAIN 来源 126

**D**  
Declaration of conformity (DOC) 167  
DOC 167  
DSL, 传真设置  
并行电话系统 78

打印  
传真 59  
传真报告 67  
传真记录 68  
快速拨号条目 31  
慢 116  
取消 35  
设置 33  
双面 34  
疑难排解 115  
打印机驱动程序  
版本 147  
保修声明 146  
设置 33  
打印墨盒  
保修声明 146  
部件号 143  
取出 151  
输出量 155  
在线订购 143  
支持的 103, 155  
状态 71  
打印驱动程序  
版本 147  
保修声明 146  
设置 33  
打印速度慢, 疑难排解 116  
打印质量  
疑难排解 118  
单键快速拨号按钮 13  
电话客户支持 147  
电话线  
连接到正确的端口测试失败 129  
延长 137  
正确类型测试失败 130  
电话线, 应答响铃模式 64  
电话支持 147  
电话支持期  
支持期 148  
电话, 传真  
发送 50  
接收 57  
电气规格 158  
电压规格 158  
电源  
规格 158  
疑难排解 115  
电源输入, 定位 11  
端口, 规格 155  
对比度, 传真 56  
多页进纸, 疑难排解 122



**E**

ECM 参阅 纠错模式

**F**

FoIP 66

发送传真

彩色传真 54

多个收件人 53

基本传真 49

监视拨号 53

监听拨号 51

内存, 自 52

手动 50

疑难排解 132, 134, 137

预先安排 52

发送扫描

疑难排解 124

发送扫描件

到程序 45

用于 OCR 47

防火墙, 疑难排解 116

放入

10 x 15 厘米照片纸 25

4 x 6 英寸照片纸 25

A4 纸 24

legal 纸 24

letter 纸 24

标签 27

标准纸 24

贺卡纸 27

索引卡 26

烫印转印纸 27

投影胶片 27

信封 27

原件放入 ADF (自动送纸器) 20

分辨率, 传真 55

份数 38

符号, 输入 18

辅助功能 4

复印

legal 到 letter 40

按钮 12

份数 38

规格 157

取消 43

设置 37

使用控制面板 37

速度 39

缩小 40

疑难排解 122

增强浅色区域 42

纸张尺寸 38

纸张类型, 推荐 38

质量 39, 123

复印件上有垂直条纹, 疑难排解 123

复印件上有褪色条纹, 疑难排解 123

复印件上有纹理或白色条纹, 疑难排解 124

副本

文字, 增强 41

照片, 增强 41

**G**

更换墨盒 104

工具箱 (Windows)

打开 72

关于 72

管理员设置 72

“服务”选项卡 73

“估计墨水量”标签 73

工作环境规格 158

共享 13

共享设备

Mac OS 99

Windows 98

管理员

设置 72

广播传真

发送 53

规范信息 161

规范型号识别码 166

规格

处理器和内存 156

存放环境 158

电气 158

工作环境 158

介质 22

物理 155

系统要求 156

噪音排放 158

**H**

Hewlett-Packard Company 说明 4

HP Photosmart 工作室

将扫描件发送到程序中 45

HP Photosmart 软件

将扫描件发送到程序中 45

HP 打印机实用程序 (Mac OS)

打开 73

管理员设置 72

面板 74

HP 解决方案中心 17

耗材

输出量 155

在线订购 143

状态 71

贺卡纸, 放入 27

黑白页

传真机 49

复印 37

黑白页面

疑难排解 120

黑色斑点或条纹, 疑难排解

复印件 123

扫描 127

后检修板

插图 11

环境保护计划 168

环境规格 158

回收

墨盒 168

**I**

Internet

传真, 使用 66

ISDN 线, 设置传真

并行电话系统 80

**J**

计算机调制解调器

与传真共用 (并行电话系统) 83

与传真和应答机共用 (并行电话系统) 90

与传真和语音线共用 (并行电话系统) 85

与传真和语音信箱共用 (并行电话系统) 94

记录, 传真

打印 68

技术信息

传真规格 157

复印规格 157

扫描规格 158

监视拨号 53

监视工具 71

监听拨号 51

键盘 13

键盘, 控制面板

输入文字和符号 18

校准墨盒 108

较浅 / 较深 12  
接收传真  
  轮询 59  
  手动 57  
  疑难排解 132, 135  
  应答响铃次数 64  
  转发 60  
  自动 57  
  自动应答模式 63  
  阻止号码 61  
接头, 定位 11  
截断页, 疑难排解 117  
解决方案中心 17  
介质

  ADF 容量 20  
  HP, 订购 143  
  放入纸盒 23  
  规格 22  
  两面打印 34  
  排解进纸问题 121  
  选择 21  
  页面倾斜 121  
  在自定义尺寸介质上打印 28  
  支持的尺寸 22  
  支持的类型和重量 22

进纸问题, 疑难排解 121  
警告信息 16  
警示灯 12  
纠错模式 57  
纠错模式, 传真 64

## K

开始 / 彩色 12  
开始 / 黑白 12  
客户支持  
  保修声明 150  
  电话支持 147  
  电子 146

空白页, 疑难排解  
  打印 116  
  复印 122  
  扫描 127

## 控制面板

  按钮 12  
  菜单 15  
  定位 10  
  发送传真 50  
  复印 37  
  覆盖板, 卸下 152  
  管理员设置 72  
  将扫描件发送到程序中 46

  扫描位置 45  
  设置, 更改 16  
  输入文字和符号 18  
  信息 15  
  指示灯 12

## 快速拨号

  按钮 12  
  传真号码, 设置 29  
  打印和查看 31  
  单键按钮 13  
  发送传真 49  
  组, 设置 30  
快速复印质量 39

## L

legal 纸  
  放入 24  
legal 纸张  
  复印 38  
letter 纸  
  放入 24  
  复印 38  
垃圾传真模式 61  
连接  
  可用功能 13  
轮询接收传真 59

## M

### Mac OS

  HP Photosmart 工作室 17  
  HP 打印机实用程序 73  
  安装软件 98  
  打印设置 34  
  共享设备 99  
  系统要求 156  
  卸载软件 101  
  在特殊尺寸介质或自定义尺寸  
  介质上打印 29

脉冲拨号 65

### 墨盒

  部件名称 104  
  处理 104  
  定位 11  
  更换 104  
  校准 108  
  清洁 109  
  清洁触点 110  
  清洁墨水喷嘴区域 111

  墨盒门, 定位 11  
  墨迹模糊, 疑难排解 119

### 默认设置

  传真 56

  打印 33  
  复印 38  
  控制面板 16  
  驱动程序 33

## N

### 内存

  保存传真 58  
  重新打印传真 59  
  规格 156  
  删除传真 59

## O

### OCR

  编辑扫描的文档 47  
  疑难排解 125

## P

PBX 系统, 设置传真  
  并行电话系统 80  
PCL 3 支持 155  
Photosmart 工作室  
  将扫描件发送到程序中 45  
Photosmart 软件  
  将扫描件发送到程序中 45

## Q

### 卡片

  标准 21  
  纸盒支持 22

### 卡纸

  避免使用的介质 21

卡纸, 纸张 140

浅色图像, 疑难排解  
  复印件 123

  扫描 127

墙壁插孔测试, 传真 128

墙壁电话插孔, 传真 128

倾斜, 疑难排解

  打印 121

  复印 124

  扫描 126

### 清洁

  白色玻璃条 113

  玻璃条 113

  墨盒 109

  墨盒触点 110

  墨盒的墨水喷嘴区域 111

  扫描仪 112

  外壳 114

### 驱动程序

  版本 147

- 保修声明 146
- 设置 33
- 取出墨盒 151
- 取消
  - 按钮 12
  - 打印作业 35
  - 复印 43
  - 扫描 47
  - 预先安排的传真 53
- 缺少某些线条或点, 疑难排解 121
- 确认报告, 传真 67
- 群组, 快速拨号
  - 设置 30
- R**
- readme 9
- 任务周期 155
- 容量
  - ADF 20
  - 纸盒 22
- 入门指南 9
- 软件
  - HP Photosmart 17
  - Mac OS 上的安装 98
  - OCR 47
  - 保修声明 146
  - 从 Mac OS 卸载 101
  - 从 Windows 卸载 100
  - 连接类型 13
  - 在 Windows 上安装 96
- S**
- 扫描
  - OCR 47
  - 编辑图像 46
  - 从符合 TWAIN 标准或 WIA 标准的程序 46
  - 从控制面板 45
  - 错误信息 126
  - 的设置 47
  - 发送到程序 45
  - 慢 125
  - 取消 47
  - 扫描规格 158
  - 疑难排解 124
  - 质量 126
  - “扫描到”按钮 12
- 扫描玻璃板
  - 清洁玻璃条 113
- 扫描件上有条纹, 疑难排解 126
- 扫描仪
  - 清洁 112
- 色彩
  - 扩散 120
- 设置
  - DSL (并行电话系统) 78
  - ISDN 线 (并行电话系统) 80
  - PBX 系统 (并行电话系统) 80
  - Windows 96
  - 按钮 12
  - 测试传真 66
  - 传真 55
  - 传真方案 75
  - 传真机 74
  - 传真, 并行电话系统 74
  - 单独的传真线 (并行电话系统) 78
  - 复印 37
  - 共用电话线 (并行电话系统) 81
  - 管理员 72
  - 计算机调制解调器和应答机 (并行电话系统) 90
  - 计算机调制解调器和语音线 (并行电话系统) 85
  - 计算机调制解调器 (并行电话系统) 83
  - 控制面板 16
  - 连接类型 13
  - 驱动程序 33
  - 扫描 47
  - 调制解调器和语音信箱 (并行电话系统) 94
  - 速度, 传真 65
  - 特别铃声 (并行电话系统) 80
  - 特殊响铃 64
  - 应答机和调制解调器 (并行电话系统) 90
  - 应答机 (并行电话系统) 89
  - 语音信箱和计算机调制解调器 (并行电话系统) 94
  - 语音信箱 (并行电话系统) 82
- 调制解调器
  - 与传真共用 (并行电话系统) 83
  - 与传真和应答机共用 (并行电话系统) 90
- 与传真和语音线共用 (并行电话系统) 85
- 与传真和语音信箱共用 (并行电话系统) 94
- 深色图像, 疑难排解
  - 复印件 123
  - 扫描 127
- 声压 158
- 湿度规格 158
- 适合页面 40
- 手动收发传真
  - 发送 50, 51
  - 接收 57
- 双面打印 34
- 双面, 打印于 34
- 速度
  - 复印 39
  - 排除打印故障 116
  - 排除扫描仪故障 125
- 缩小传真 61
- 缩小 / 放大副本
  - 重新调整大小以便在 letter 或 A4 纸上打印 40
  - 调整大小以便在 letter 纸上打印 40
- T**
- TWAIN
  - 扫描位置 46
  - 无法激活来源 126
- 特别铃声
  - 并行电话系统 80
- 特殊响铃
  - 更改 64
- 条纹, 疑难排解
  - 复印件 123
  - 扫描 127
- 投影胶片
  - 放入 27
  - 复印 38
- 图形
  - 复印件上着色不完整 124
  - 墨水未填充 119
  - 缺少某些线条或点 121
  - 扫描件看起来与原件不同 126
  - 褪色复印件 123
- U**
- USB 连接
  - 端口, 定位 10, 11
  - 规格 155

- 可用的功能 13
  - 设置 Mac OS 98
  - 设置 Windows 96
- W**
- WIA (Windows 图像应用程序), 扫描位置 46
  - Windows
    - HP Photosmart 软件 17
    - HP 解决方案中心 17
    - 安装软件 96
    - 打印设置 33
    - 共享设备 98
    - 两面打印 34
    - 系统要求 156
    - 卸载软件 100
    - 在特殊尺寸介质或自定义尺寸介质上打印 28
  - Windows 图像应用程序 (WIA), 扫描位置 46
  - 网络
    - Mac OS 设置 98
    - 防火墙, 疑难排解 116
    - 共享, Windows 98
  - 网站
    - Apple 99
    - 订购耗材 143
    - 辅助功能信息 4
    - 耗材输出量数据表 155
    - 环境计划 168
    - 客户支持 146
    - 欧洲墨盒 143
  - 维护
    - 更换墨盒 104
    - 校准墨盒 108
    - 清洁白色玻璃条 113
    - 清洁玻璃条 113
    - 清洁墨盒 109
  - 温度规格 158
  - 文本
    - 复印件不清晰, 疑难排解 124
    - 复印件上有污点 124
    - 复印件上着色不完整 124
    - 扫描不清晰 127
    - 扫描后无法进行编辑, 疑难排解 125
    - 扫描时丢失, 疑难排解 125
    - 疑难排解 117, 119, 121
  - 文档 9
- 文字
- 从控制面板输入 18
  - 副本上的增强 41
- X**
- 系统要求 156
  - 线路状况测试, 传真 131
  - 线条
    - 复印件, 疑难排解 123
    - 扫描, 疑难排解 126, 127
  - 向右箭头 12
  - 向左箭头 13
  - 卸载软件
    - Mac OS 101
    - Windows 100
  - 信封
    - 标准 21
    - 放入 27
    - 纸盒支持 22
  - 信息丢失或不正确, 疑难排解 117
- Y**
- 严重错误信息 16
  - 颜色
    - 变浅或暗淡 120
    - 错误 120
    - 疑难排解 120
  - 页边距
    - 设置, 规格 23
  - 页 / 月 (任务周期) 155
  - 一般复印质量 39
  - 疑难排解
    - 安装 138
    - 不执行任何打印作业 116
    - 传真 127
    - 传真拨号音测试失败 130
    - 传真测试 127
    - 传真电话线类型测试失败 130
    - 传真电话线连接测试失败 129
    - 传真线路测试失败 131
    - 传真硬件测试失败 128
    - 打印 115
    - 打印空白页 116
    - 打印速度慢 116
    - 打印质量 118
    - 电源 115
    - 发送传真 132, 134, 137
    - 防火墙 116
    - 复印 122
  - 复印件倾斜 124
  - 复印质量 123
  - 接收传真 132, 135
  - 截断页, 文本或图形位置错误 117
  - 进纸问题 121
  - 控制面板信息 15
  - 墨迹模糊 119
  - 墨水未填充文本或图形 119
  - 卡纸, 纸张 140
  - 墙壁传真插孔测试, 失败 128
  - 取多页纸 122
  - 缺少某些线条或点 121
  - 扫描 124
  - 扫描质量 126
  - 色彩扩散 120
  - 提示 115
  - 无法从纸盒提取介质 121
  - 无意义字符打印 118
  - 信息丢失或不正确 117
  - 颜色 120
  - 页面倾斜 121
  - 应答机 137
- 音频拨号 65
- 应答机
  - 录制的传真音 137
  - 设置传真和调制解调器 90
  - 设置传真 (并行电话系统) 89
- 应答响铃次数 64
- 应答响铃模式
  - 并行电话系统 80
  - 更改 64
- 硬件, 传真设置测试 128
- 用户标识码 63
- 语言, 打印机 155
- 语音信箱
  - 设置传真和计算机调制解调器 (并行电话系统) 94
  - 设置传真 (并行电话系统) 82
- 预先安排传真 52
- 原件
  - 编辑扫描件 46
  - 放入 ADF (自动送纸器) 20
  - 扫描 45
- Z**
- 噪音排放 158

## 索引

- 噪音相关信息 158
- 照片
  - 编辑扫描件 46
  - 传真机 54
  - 增强副本 42
- 照片介质
  - 准则 21
- 照片纸
  - 放入 25
  - 复印 38
- 正确的端口测试, 传真 129
- 支持. 参阅 客户支持
- 支持程序 147
- 支持的操作系统 156
- 支持的字体 155
- 支持期过后 150
- 纸盒
  - 定位 10
  - 放入介质 23
  - 排解进纸问题 121
  - 容量 22
  - 支持的介质尺寸 22
  - 支持的介质类型和重量 22
  - 纸张导板插图 10
- 纸张
  - legal 到 letter 复印 40
  - 尺寸, 为传真设置 60
  - 卡纸 139, 140
  - 推荐的纸张类型 38
- 纸张尺寸
  - 复印设置 38
- 指示灯, 控制面板 12
- 质量, 复印 39
- 质量, 疑难排解
  - 打印 118
  - 复印 123
  - 扫描 126
- 转发传真 60
- 装运设备 151
- 状态
  - 耗材 71
  - 信息 16
- 自定义尺寸介质
  - 标准 22
  - 打印 28
- 自动送纸器 (ADF)
  - 放入原件 20
  - 容量 20
  - 支持的介质尺寸 22
- 自动缩小传真 61
- 阻止的传真号码
  - 设置 61
- 最佳复印质量 39
- 作业
  - 设置 16





© 2007 Hewlett-Packard Development Company, L.P.

[www.hp.com/support](http://www.hp.com/support)

