

AOC

AGON



LCD monitor –
uživatelská příručka
AG254FG

www.aoc.com

©2021 AOC.All Rights Reserved

HDMI™

Bezpečnost.....	1
Národní konvence	1
Výkon	2
Montáž	3
Čištění	4
Jiné.....	5
Konfigurace	6
Obsah krabice	6
Instalace stojánku a podstavce	7
Nastavení zorného úhlu	8
Připojení monitoru	9
Připevnění závěsného ramene	10
Funkce Adaptive-Sync (k dispozici u vybraných modelů)	11
Funkce G-SYNC	11
HDR	12
Nastavení	13
Klávesové zkratky	13
Rychlé přepínání	14
Průvodce tlačítka OSD (nabídka).....	15
OSD Setting (Nastavení OSD).....	17
Game Settings (Herní nastavení)	18
Luminance (Světelnost).....	19
G-SYNC® Processor	20
Color Setup (Nastavení barev)	21
Audio (Zvuk)	23
Light FX	24
Extra (Rozšíření).....	25
OSD Setup (Nastavení OSD)	26
Indikátor LED	27
Odstraňování problémů	28
Technické údaje.....	29
Obecné specifikace.....	29
Předvolené režimy zobrazení.....	30
Přiřazení kolíků	31
Plug and Play	32

Bezpečnost

Národní konvence

Následující pododdíly popisují notační konvence použité v tomto dokumentu.

Poznámky, upozornění a varování

V rámci této příručky mohou být některé bloky textu doplněny ikonou a vytištěny tučně nebo kurzívou. K těmto blokům patří poznámky, upozornění a varování, jež jsou používány následujícím způsobem:



POZNÁMKA: POZNÁMKA poukazuje na důležité informace, jež pomáhají lépe využít daný počítačový systém.





UPOZORNĚNÍ: UPOZORNĚNÍ ukazuje na potenciální škodu na hardwaru či ztrátu dat a popisuje, jak tomuto problému předejít.





VAROVÁNÍ: VAROVÁNÍ poukazuje na možnou fyzickou újmu a popisuje, jak tomuto problému předejít. Některá varování mohou být zobrazena v jiných formátech a nemusí je doplňovat žádná ikona. V takových případech je určitá prezentace varování určena úředními orgány.

Výkon

 Tento monitor může být napájen pouze napájecím zdrojem, který je uveden na výrobním štítku zařízení. Pokud si nejste jisti, jaké napájecí napětí je ve vaší domácí elektrické zásuvce, obraťte se na prodejce nebo dodavatele energie.

 Tento monitor je vybaven tříkolíkovou uzemněnou síťovou zástrčkou. Tuto zástrčku lze z bezpečnostních důvodů zasunout pouze do uzemněné zásuvky. Pokud vaše síťová zásuvka neumožňuje připojení této vidlice, obraťte se na elektrikáře, aby vám nainstaloval správnou zásuvku, nebo použijte adaptér k bezpečnému uzemnění zařízení. Neporušujte bezpečnostní účel uzemněné zásuvky.

 Při bouřkách s blesky nebo pokud nebudete monitor dlouho používat, odpojte napájecí kabel ze zásuvky ve zdi. Zabráníte tak poškození monitoru v důsledku přepětových špiček (rázů).

 Nepřetěžujte prodlužovací šňůry s několika zásuvkami a prodlužovací šňůry. Přetěžování může mít za následek vznik ohně nebo úraz elektrickým proudem.

 Aby bylo zajištěno uspokojivé fungování monitoru, používejte jej pouze s počítači s certifikátem UL, které jsou vybaveny správně konfigurovanou zásuvkou značenou 100-240 Vstř., min. 5 A.

 Používaná zásuvka by měla být instalována v blízkosti zařízení a snadno přístupná.

 Zařízení používejte výhradně s příloženým síťovým adaptérem
Výrobci: TPV ELECTRONICS(FUJIAN)CO.,LTD. Model: ADPC20120

Montáž

! Neumísťujte monitor na nestabilní vozíky, stojany, stativy, držáky nebo stoly. Pokud dojde k pádu monitoru, může dojít ke zranění osob a závažnému poškození tohoto produktu. Používejte zařízení pouze vozík, stojan, podstavec, držák nebo stolec určené výrobcem nebo prodávané s tímto produktem. Při instalaci tohoto produktu postupujte podle pokynů výrobce a použijte montážní příslušenství doporučené výrobcem. Při převozu produktu na vozíku byste měli být opatrní.

! Do výřezu na skříňce monitoru nikdy nezasunujte žádné předměty. Mohlo by dojít k poškození součástek a obvodů a ke vzniku požáru nebo úrazu elektrickým proudem. Vyvarujte se polítí monitoru jakoukoli kapalinou.

! Nepokládejte produkt přední stranou na zem.

! Pokud budete monitor upevňovat na zeď nebo polici, použijte upevňovací soupravu schválenou výrobcem a při montáži dodržujte uvedené pokyny.

! Okolo monitoru ponechte prostor podle obrázku níže. V opačném případě může být cirkulace vzduchu nedostatečná a přehřívání může způsobit požár nebo poškození monitoru.

! Aby nedošlo k poškození, například vypadnutí panelu z rámečku, nenaklánějte monitor směrem dolů o více než -5 stupňů. Pokud bude překročen maximální úhel náklonu -5 stupňů, na poškození monitoru se nebude vztahovat záruka.

Níže jsou uvedeny doporučené větrací plochy okolo monitoru, když je nainstalován na stěně nebo na podstavci:

Instalace na stojánek

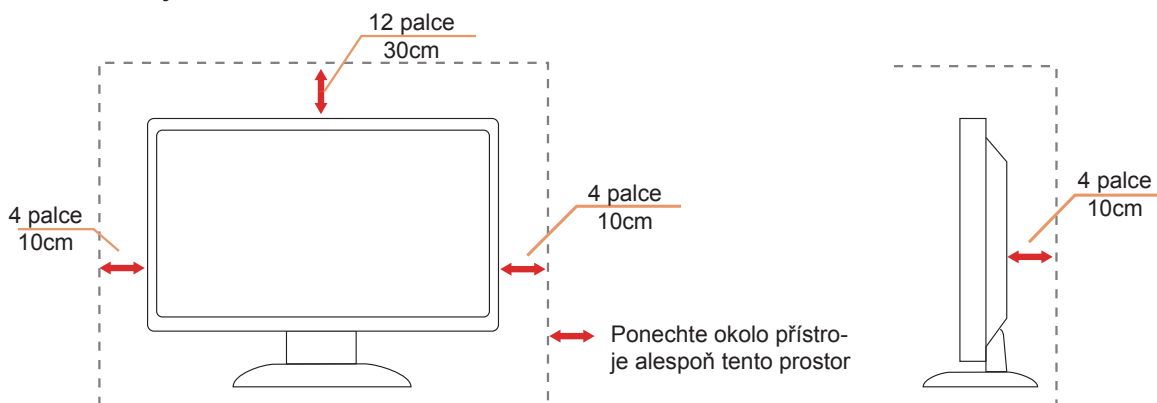

Čištění

 Pravidelně čistěte skříň hadříkem. Můžete použít slabý čisticí prostředek k otření skvrn, ale nepoužívejte solné čisticí prostředky, které mohou naleptat skříň monitoru.

 Při čištění nesmí čisticí prostředek vniknout do monitoru. Čisticí hadřík nesmí být příliš hrubý, aby nepoškrábal povrch obrazovky.

 Před čištěním monitoru odpojte napájecí kabel.



Jiné



Pokud z monitoru vychází zvláštní zápach, zvuky nebo kouř, IHNEĎ odpojte zástrčku napájecího kabelu a kontaktujte servisní středisko.



Zabraňte blokování větracích otvorů stolem nebo závěsem.



Během používání nevystavujte monitor LCD nadměrným otřesům nebo nárazům.



Při používání nebo přemísťování do monitoru nekopejte a zabraňte případnému pádu.

Konfigurace

Obsah krabice

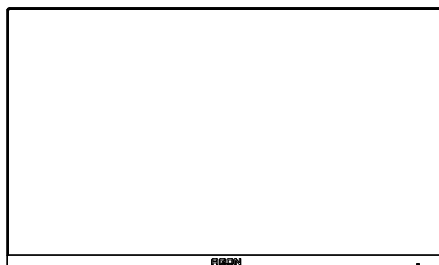

*

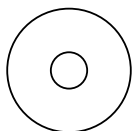

CD Manual

*

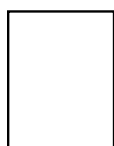

Warranty card

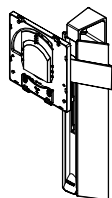

Stand



Screwdriver

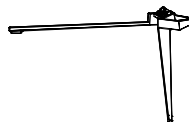

Base



Wire clip

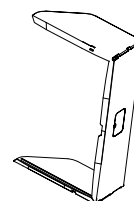

Shading Hood
Packet



Adaptor



Power Cable

*



Quick Switch
Keypad

*



DP Cable

*



HDMI Cable

*



USB Cable

*



Micphone
Cable

* Některé kabely signálu nejsou v některých zemích nebo oblastech dodávány. Podrobnější informace vám poskytne místní prodejce nebo pobočka společnosti AOC.

Instalace stojánu a podstavce

Nainstalujte nebo odstraňte podstavec podle následujících kroků.

Nastavení:

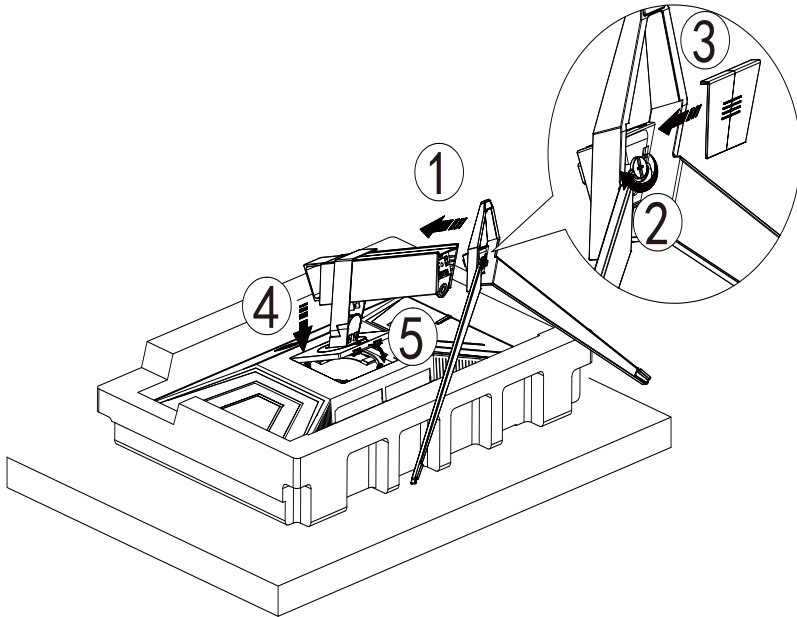

Odebrat:

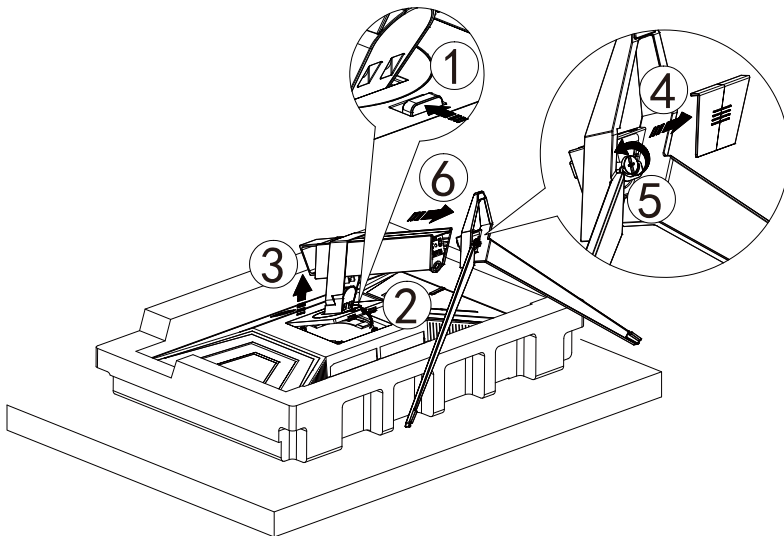

Nastavení zorného úhlu

Pro optimální sledování obrazu je doporučeno dívat se na monitor zpřímá a pak nastavit úhel monitoru podle vašich vlastních preferencí.

Podržte podstavec monitoru, aby se monitor při změně úhlu monitoru nepřevrátil.

Monitor je možno nastavit v níže uvedeném rozmezí:

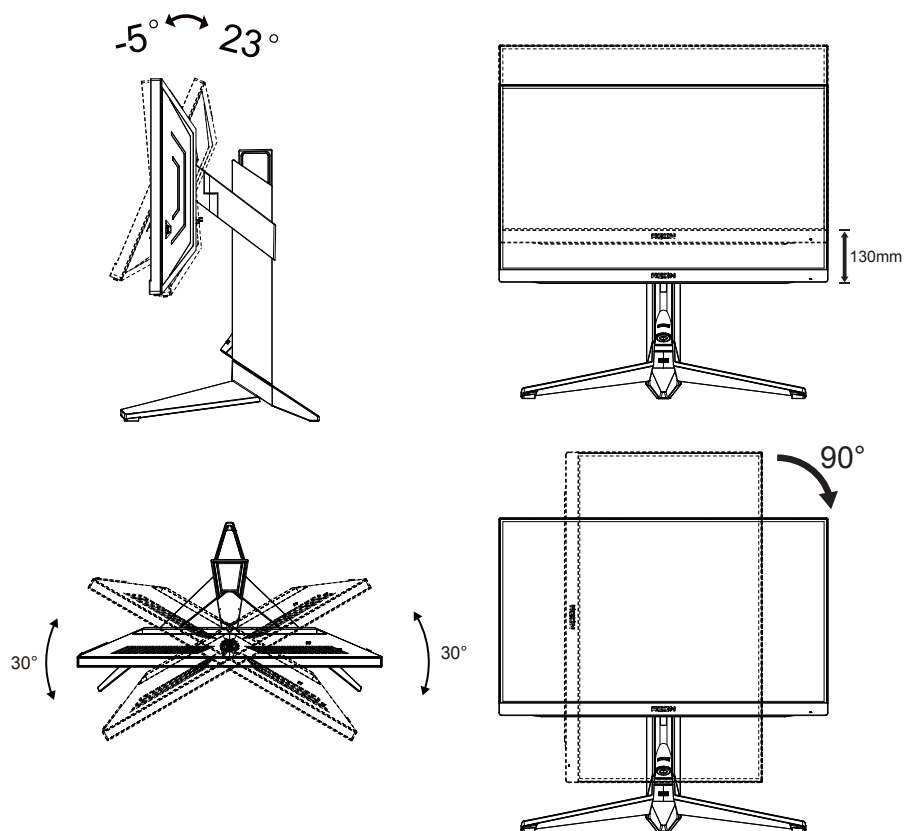

POZNÁMKA:

Při změně úhlu pohledu monitoru se nedotýkejte LCD obrazovky. Mohlo by dojít k poškození nebo zničení obrazovky LCD.

Varování:

1. Aby nedošlo k poškození obrazovky, například vypadnutí panelu, nenaklánějte monitor směrem dolů o více než -5 stupňů.
2. Při nastavování úhlu monitoru netlačte na obrazovku. Chyťte jen rámeček.

Připojení monitoru

Zapojení kabelů na zadní straně monitoru a počítače

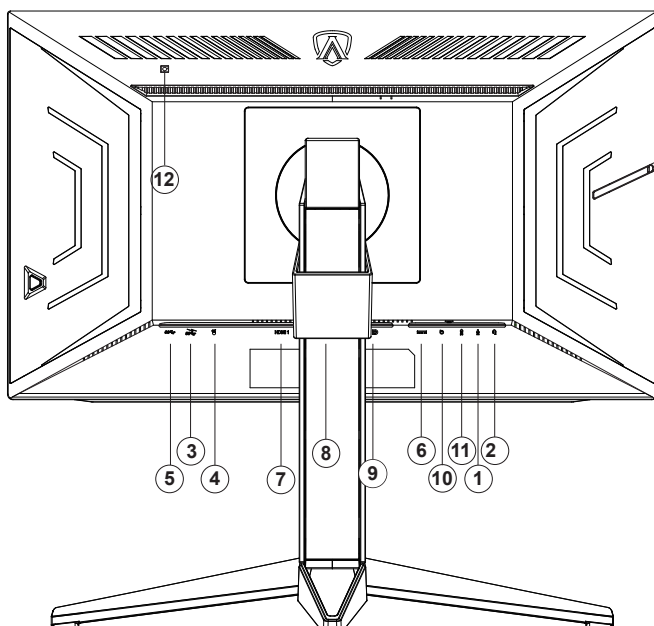

1. Vstup mikrofonu
2. Sluchátka (v kombinaci s mikrofonem)
3. USB3.2 Gen1 stahování + rychlé nabíjení
4. USB3.2 Gen1 stahování (Analyzátor zpoždění Reflex Latency Analyzer)(Zelená port)
5. USB3.2 Gen1 odesílání
6. AC in
7. HDMI1
8. HDMI2
9. DP
10. Klávesnice Quick Switch
11. Výstup mikrofonu (připojte k PC)
12. Snímač jasu (světla)

Připojení k počítači

1. K zadní části displeje pevně připojte napájecí kabel.
2. Vypněte počítač a odpojte jeho napájecí kabel.
3. Ke konektoru videa na zadní straně počítače připojte kabel displeje se signálem.
4. Zapojte napájecí kabel počítače a displeje do blízké zásuvky.
5. Zapněte počítač a displej.

Pokud monitor zobrazuje obraz, je instalace dokončena. Pokud k zobrazení obrazu nedojde, viz část Odstraňování problémů.

Pro ochranu vybavení vždy vypněte počítač a LCD monitor před připojením.

Přípevnění závěsného ramene

Příprava pro montáž na doplňkové závěsné rameno.

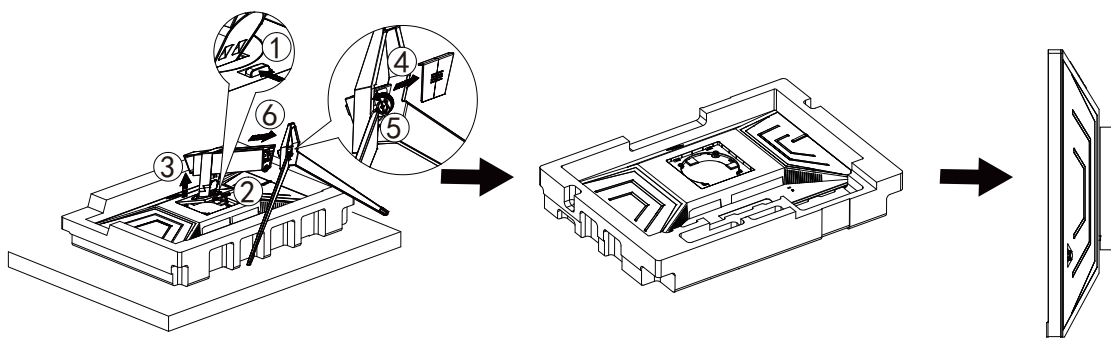

Tento monitor lze připevnit na závěsné rameno, které lze zakoupit samostatně. Než budete pokračovat v montáži, odpojte napájení. Postupujte následujícím způsobem:

1. Odmontujte podstavec.
2. Sestavte závěsné rameno podle pokynů výrobce.
3. Umístěte závěsné rameno na zadní stranu monitoru. Zorientujte otvory ramene s otvory na zadní straně monitoru.
4. Znovu připojte kabely. Připevněte rameno na stěnu podle návodu na použití, který byl dodán s ramenem.

Poznámka: Otvory pro šrouby držáku VESA nejsou k dispozici pro všechny modely – obraťte se na prodejce nebo oficiální oddělení AOC.

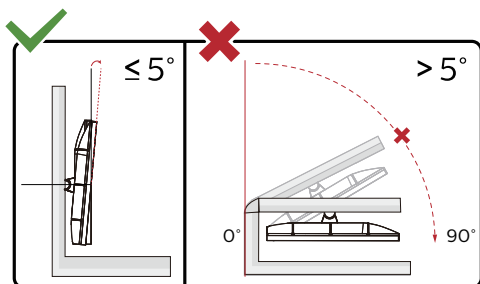

* Provedení displeje se může lišit od ilustrací.

Varování:

1. Aby nedošlo k poškození obrazovky, například vypadnutí panelu, nenaklánějte monitor směrem dolů o více než -5 stupňů.
2. Při nastavování úhlu monitoru netlačte na obrazovku. Chyťte jen rámeček.

Funkce Adaptive-Sync (k dispozici u vybraných modelů)

1. Funkce Adaptive-Sync funguje s DP/HDMI
2. Kompatibilní grafická karta: Níže je uveden seznam doporučených karet, který lze rovněž najít na www.AMD.com
 - Radeon™ RX Vega řady
 - Radeon™ RX 500 řady
 - Radeon™ RX 400 řady
 - Radeon™ R9/R7 300 řady (vyjma řady R9 370/X, R7 370/X, R7 265)
 - Radeon™ Pro Duo (2016)
 - Radeon™ R9 Nano řady
 - Radeon™ R9 Fury řady
 - Radeon™ R9/R7 200 řady (vyjma řady R9 270/X, R9 280/X)

Funkce G-SYNC

Kompatibilní grafická karta: GeForce GTX 1070 Boost nebo vyšší (seznam kompatibilních grafických karet najdete na adrese www.nvidia.com/G-SYNC)

Ovladač: GeForce 331.58 nebo vyšší OS: Windows 10 64b(jiná verze systému Windows není podporovaným ovladačem HDR podporována!)

HDR

Je kompatibilní se vstupními signály ve formátu HDR400.

V případě kompatibilního přehrávače a obsahu může monitor automaticky aktivovat funkci HDR. Požádejte výrobce zařízení a poskytovatele obsahu o informace ohledně kompatibility vašeho zařízení a obsahu. Pokud funkci automatické aktivace nepotřebujete, nastavte funkci HDR na „VYPNUTO“.

Note:

1. Pro rozhraní DisplayPort/HDMI v operačním systému WIN10 verze nižší(starší) než V1703 není zapotřebí žádné zvláštní nastavení.
2. V operačním systému WIN10 verze V1703 je k dispozici pouze rozhraní HDMI a rozhraní DisplayPort nefunguje.
3. Rozlišení monitoru je nastaveno na 1920x1080 a funkce HDR je přednastavena na ZAPNUTO. Za těchto podmínek se může obrazovka mírně ztmavit, což signalizuje, že je aktivována funkce HDR.

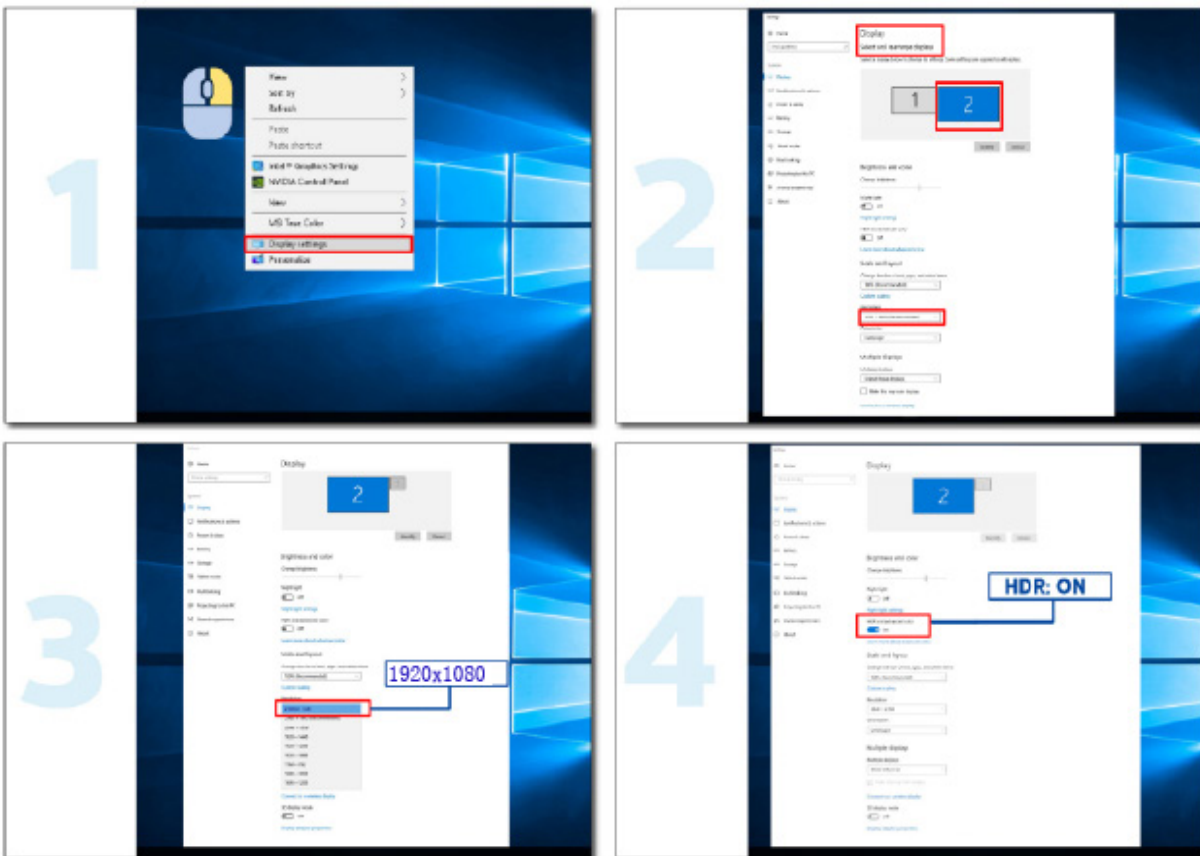

Nastavení

Klávesové zkratky

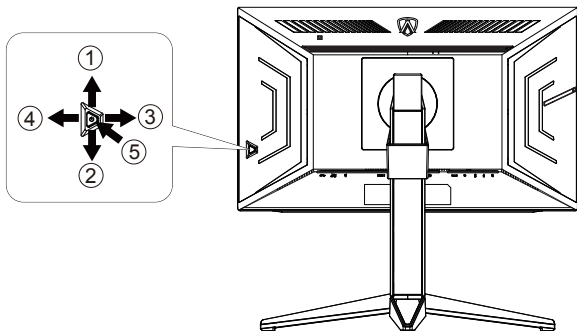

1	Zdroj / Nahoru
2	Dial Point/Dolů
3	Herní režim/vlevo
4	Light FX/Vpravo
5	Napájení/nabídka/vstup

Napájení/nabídka/vstup

Stisknutím vypínače zapnete monitor.

Není-li zobrazena nabídka OSD, stisknutím zobrazíte nabídku OSD nebo potvrďte výběr. Stisknutím a podržením přibližně 2 sekundy vypnete monitor.

Dial Point

Není-li zobrazena nabídka OSD, stisknutím tlačítka Dial Point zobrazíte/skryjete Dial Point.

Herní režim/vlevo

Když není zobrazena nabídka OSD, stisknutím tlačítka „Vlevo“ otevřete funkci herního režimu. Potom stisknutím tlačítka „Vlevo“ nebo „Vpravo“ vyberte herní režim (FPS, RTS, Závod, Hráč 1, Hráč 2 nebo Hráč 3) podle různých typů her.

Light FX/Vpravo

Když není zobrazena nabídka OSD, aktivujte funkci Light FX stisknutím tlačítka „Vpravo“.

Zdroj / Nahoru

Když je nabídka OSD zavřená, tlačítko Source (Zdroj) bude mít funkci rychlého tlačítka Source (Zdroj).

Rychlé přepínání

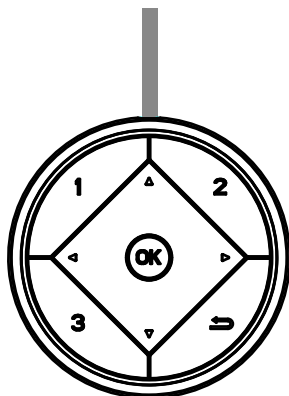

Když není zobrazena nabídka OSD, stisknutím tlačítka ◀ otevřete funkci herního režimu. Potom stisknutím tlačítka ◀ nebo ▶ vyberte herní režim (FPS, RTS, Závod, G-SYNC Esports, Hráč 1, Hráč 2 nebo Hráč 3) podle různých typů her.



Není-li zobrazena nabídka OSD, stisknutím tlačítka ▶ aktivujte panel nastavení Ovládání stínu. Stisknutím ◀ nebo ▶ upravte kontrast pro jasný obraz.

Menu/OK

Když není zobrazena nabídka OSD, stisknutím zobrazte nabídku OSD nebo potvrďte výběr.



Když je nabídka OSD zavřena, tlačítko ▲ bude mít funkci rychlého tlačítka Zdroj.



Není-li zobrazena nabídka OSD, stisknutím tlačítka Dial Point zobrazíte/skryjete Dial Point.

1:

Stisknutím tlačítka 1 vyberte režim Hráč 1

2:

Stisknutím tlačítka 2 vyberte režim Hráč 2

3:

Stisknutím tlačítka 3 vyberte režim Hráč 3



Stisknutím ukončete OSD

Průvodce tlačítky OSD (nabídka)



Enter : Tlačítko Enter slouží k přechodu na další úroveň nabídky OSD
Přesunout: Pomocí tlačítka vlevo / nahoru / dolů přesunujte výběr OSD
Konec: Pomocí tlačítka vpravo ukončíte nabídku OSD

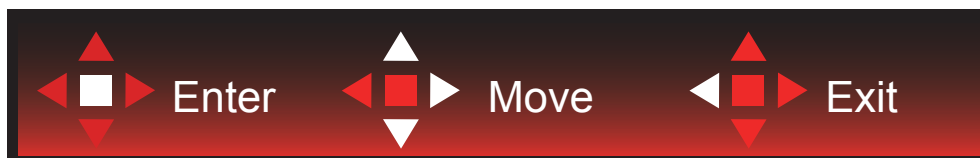

Enter : Tlačítko Enter slouží k přechodu na další úroveň nabídky OSD
Přesunout: Pomocí tlačítka vpravo / nahoru / dolů přesunujte výběr OSD
Konec: Pomocí tlačítka vlevo ukončíte nabídku OSD



Enter : Tlačítko Enter slouží k přechodu na další úroveň nabídky OSD
Přesunout: Pomocí tlačítka nahoru / dolů přesunujte výběr OSD
Konec: Pomocí tlačítka vlevo ukončíte nabídku OSD

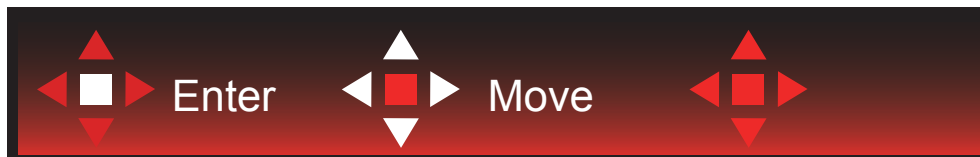

Přesunout: Pomocí tlačítka vlevo / vpravo / nahoru / dolů přesunujte výběr OSD



Konec: Pomocí tlačítka vlevo ukončíte nabídku OSD a vrátíte se na předchozí úroveň OSD
Enter: Tlačítko vpravo slouží k přechodu na další úroveň nabídky OSD
Vybrat: Pomocí tlačítka nahoru / dolů přesunujte výběr OSD



Enter: Pomocí tlačítka Enter použijete nastavení OSD a vrátíte se zpět na předchozí úroveň OSD
Vybrat: Pomocí tlačítka dolů upravte nastavení OSD



Vybrat: Pomocí tlačítka nahoru / dolů upravte nastavení OSD



Enter: Pomocí tlačítka Enter ukončíte nabídku OSD a vrátíte se na předchozí úroveň OSD
Vybrat: Pomocí tlačítka vlevo / vpravo upravte nastavení OSD

OSD Setting (Nastavení OSD)

Základní a jednoduché pokyny pro ovládací tlačítka.

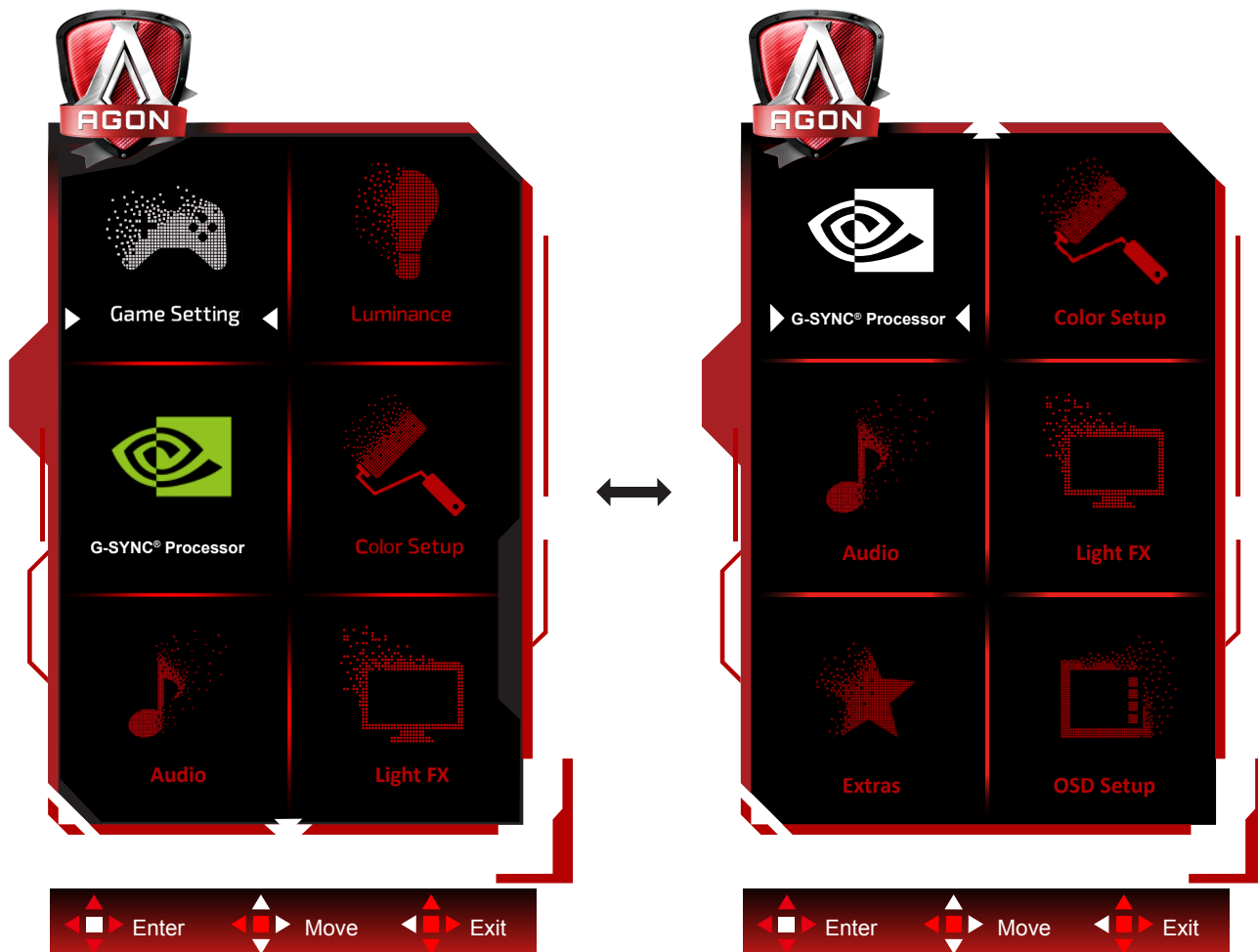

- 1). Stisknutím tlačítka MENU aktivujete okno nabídky OSD.
- 2). Podle průvodce tlačítky přemístíte nebo vyberte (upravte) nastavení OSD.
- 3). Funkce zamknutí/odemknutí nabídky OSD: Chcete-li zamknout nebo odemknout nabídku OSD, stiskněte a podržte tlačítko Dolů 10 sekund, když funkce OSD není aktivní.

Poznámky:

Pokud má výrobek pouze jeden vstup signálu, položku „Výběr Vstupu“ nelze upravit.

Game Settings (Herní nastavení)



	Game Mode (Režim Hra)	FPS	Pro hraní FPS (stříleček). Zlepšuje detaily temných oblastí.
		RTS	Pro hraní RTS (strategií v reálném čase). Vylepšuje kvalitu obrazu.
		Racing (Závody)	Pro hraní závodních her. Nabízí nejrychlejší odezvu a vysokou sytost barev.
		G-SYNC Esports	Upřednostňovaná nastavení NVIDIA. Zvyšuje kvalitu.
		Gamer 1 (Hráč 1)	Uživatelská nastavení, předvolba Hráč 1.
		Gamer 2 (Hráč 2)	Uživatelská nastavení, předvolba Hráč 2.
		Gamer 3 (Hráč 3)	Uživatelská nastavení, předvolba Hráč 3.
		Off (Vypnuto):	Není použita optimalizace Smart image game
	Shadow Control (Ovládání stínu)	0-3	Ovládání stínu Výchozí nastavení je 0. Koncový uživatel může provádět úpravy od 0 do 3 nebo 0 pro zvýšení kontrastu a vyjasnění obrazu. 1. Pokud je obraz příliš tmavý a nejsou jasně vidět detaily, proveďte úpravu od 0 do 3 pro jasný obraz. 2. Pokud je obraz příliš bílý a nejsou jasně vidět detaily, proveďte úpravu od 3 do 0 pro jasný obraz
	Dial Point	On/Off (Zap./vyp.)	Funkce „Dial Point“ umístí doprostřed obrazovky zaměřovač, což pomáhá hráčům přesně mířit při hraní stříleček (FPS, First Person Shooter).
QuickSwitch LED	On/Off (Zap./vyp.)	Deaktivuje nebo aktivuje QuickSwitch LED.	
Overdrive (Ruční)	Weak (Slabé)	Slouží k úpravě doby odezvy.	
	Medium (Střední)		
	Strong (Vysoké)		
	Off (Vypnuto)		
Čítač rámců	Vyp. / Vpravo nahoře / Vpravo dole / Vlevo dole / Vlevo nahoře	Zobrazí V frekvenci na vybraném rohu. (Funkce počítadla rámců funguje pouze s grafickou kartou NVidia)	

Luminance (Světelnost)

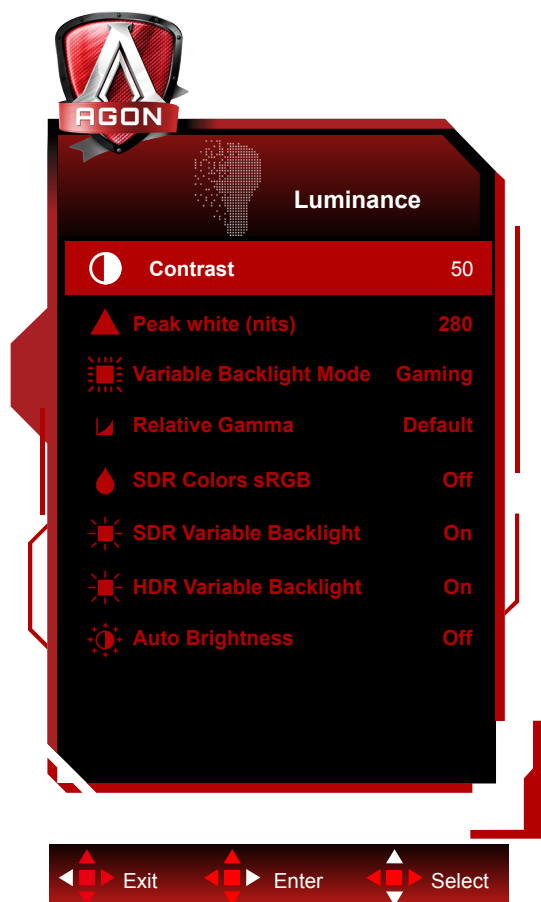

	Contrast (Kontrast)	0-100	Kontrast z digitálního registru.
	Peak white (nits)	40-450	Peak white setting.(Only for SDR)
	Ref. white (nits)	40-450	Ref. white setting.(Only for HDR)
	Variable Backlight Mode	Gaming/Hybrid/Desktop	Variable Backlight Mode setting
	Relative Gamma	-0.4/-0.2/Default/0.2/0.4	Relative Gamma setting.
	SDR Colors sRGB	On/Off (Zap./vyp.)	Deaktivuje nebo aktivuje SDR Colors sRGB.
	SDR Variable Backlight	On/Off (Zap./vyp.)	Deaktivuje nebo aktivuje SDR Variable Backlight.
	HDR Variable Backlight	On/Off (Zap./vyp.)	Deaktivuje nebo aktivuje HDR Variable Backlight.
	Automatický jas	On/Off (Zap./vyp.)	Povolit automatický jas.(Snímač jasu (světla))

G-SYNC® Processor





	Hluboký spánek	zap./vyp.	Nastavte položku „Povolit režim hlubokého spánku“ na ZAP. nebo VYP. Režim hlubokého spánku po určité době zcela vypne FPGA, když uživatel stiskne tlačítko stejnosměrného napájení monitoru nebo když počítač uvede monitor do spánku.	
	USB nabíjení	zap./vyp.	Zapnutí/vypnutí USB nabíjení	
	Analyzátor zpoždění NVIDIA Reflex Latency Analyzer (s logem myši)	Zpoždění PC+displeje	zap./vyp.	
		Citlivost monitorování		Nízká/střední/vysoká
		Zobrazit monitorovací obdélník	zap./vyp.	
		Předvolba obdélníku		Na střed/pravák/levák
	Poloha obdélníku			
	Velikost obdélníku			
ULMB	zap./vyp.	Obnoví ULMB pro časování přidružené k indexu časování.		
Šířka impulsu ULMB	10-100	Nastavení ULMB PWM		

Poznámka:

Technologie Nvidia® Ultra Low Motion Blur (ULMB): objekty v pohybu vypadají ostřejší, než při standardním provozu - i při vysokých obnovovacích frekvencích, jako 144Hz, 240 Hz.

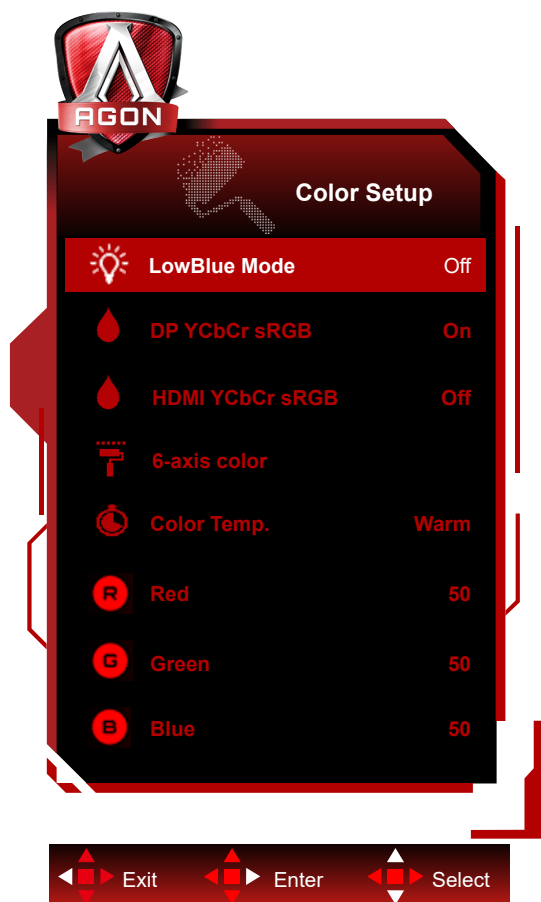
Color Setup (Nastavení barev)



	LowBlue Mode(Režim modrého světla)	Vyp. / Multimédia / Internet / Office / Čtení	Sníží vlnu modrého světla ovládání teploty barev.	
	DP YCbCr sRGB	On/Off (Zap./vyp.)	Deaktivuje nebo aktivuje DP YCbCr sRGB.	
	HDMI YCbCr sRGB	On/Off (Zap./vyp.)	Deaktivuje nebo aktivuje HDMI YCbCr sRGB.	
	6osá barva	Červená barva	0-255	
		Zelená barva	0-255	
		Modrá barva	0-255	
		Azurová barva	0-255	
		Žlutá barva	0-255	
	Color Temp. (Teplota barev)	Purpurová barva	0-255	
		Warm (Teplé)		Slouží k načtení teploty teplé barvy z paměti EEPROM.
Normal (Normální)			Slouží k načtení teploty normální barvy z paměti EEPROM.	
Cool (Studené)			Slouží k načtení teploty studené barvy z paměti EEPROM.	
Red (Červená)	User (Uživatel)		Intenzita červené z digitálního registru.	
			Intenzita zelené z digitálního registru.	
			Intenzita modré z digitálního registru.	
Green (Zelená)	0-100	Intenzita zelené z digitálního registru.		
Blue (Modrá)	0-100	Intenzita modré z digitálního registru.		

DP YCbCr sRGB

Výběr křivky gamma pro formáty YCbCr na vstupu DP v režimu SDR; metody získání/nastavení (vrací vypnuto nebo zapnuto):

Když je tato funkce aktivní (ve výchozí konfiguraci), vstup DP použije sRGB gamma pro zobrazení vstupů YCbCr.

Když tato funkce není aktivní, vstup DP použije BT1886 gamma pro zobrazení vstupů YCbCr.

Výchozí nastavení: ZAPNUTO

HDMI YCbCr sRGB

Výběr křivky gamma pro formáty YCbCr na vstupu HDMI v režimu SDR; metody získání/nastavení (vrací vypnuto nebo zapnuto):

Když je tato funkce aktivní, vstup HDMI použije sRGB gamma pro zobrazení vstupů YCbCr.

Když tato funkce není aktivní (ve výchozí konfiguraci), vstup HDMI použije BT1886 gamma pro zobrazení vstupů YCbCr.

Výchozí nastavení: VYP.

Audio (Zvuk)

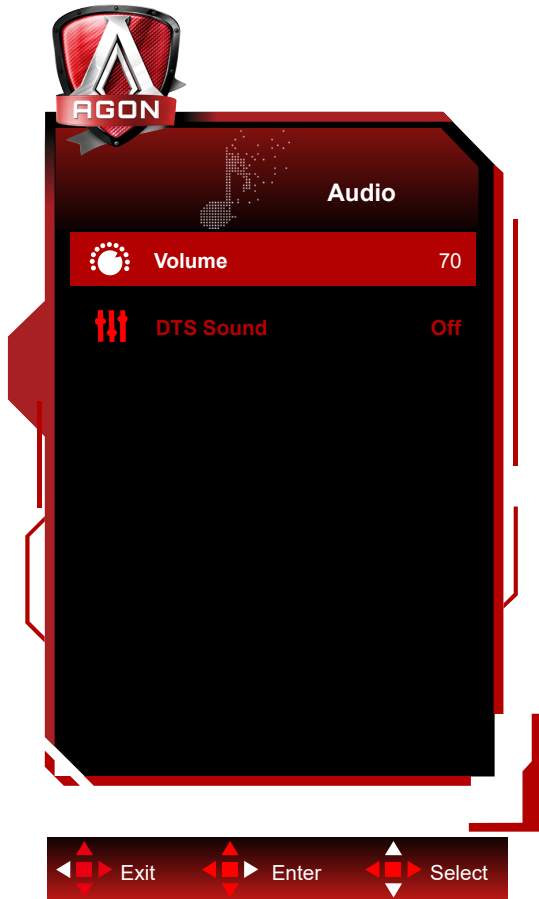

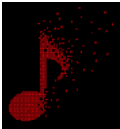
	Hlasitost	0-100	Upravte nastavení hlasitosti
	DTS Sound	zap./vyp.	Zapnutí/vypnutí DTS

Light FX

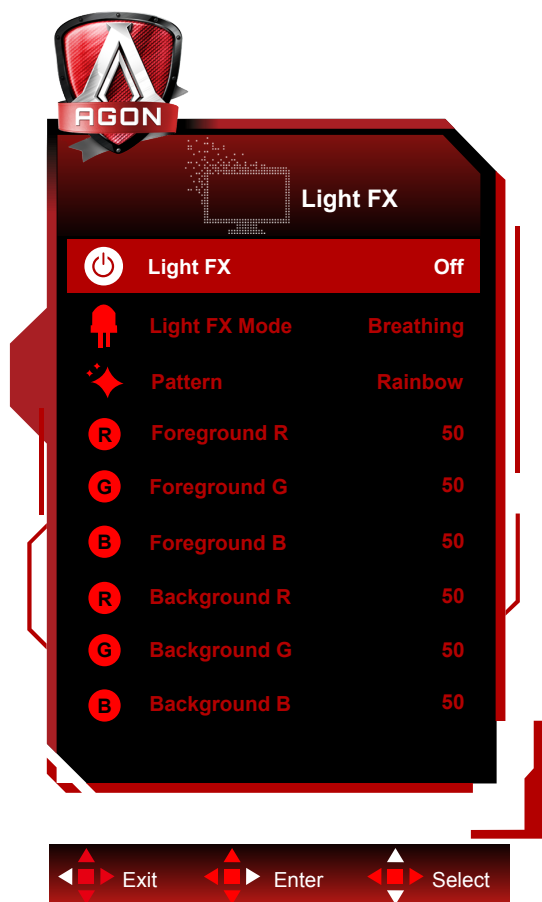

	Light FX	Vypnuto / Nízké / Střední / Silné	Slouží k výběru intenzity Light FX.
	Režim Light FX	Static / Dark Point Sweep / Gradient Shift / Spread Fill / Drip Fill / Spreading Drip Fill / Breathing / Light Point Sweep / Zoom / Rainbow / Water Wave / Flashing / Demo	Vyberte režim Light FX
	Vzorek	Červený / Zelený / Modrý / Duha / Vlastní	Vyberte vzorek Light FX
	Popředí R	0-100	Když je nastaven vlastní vzorek, může uživatel upravit barvu popředí Light FX
	Popředí G		
	Popředí B		
	Pozadí R	0-100	Když je nastaven vlastní vzorek, může uživatel upravit barvu pozadí Light FX
Pozadí G			
Pozadí B			

Extra (Rozšíření)

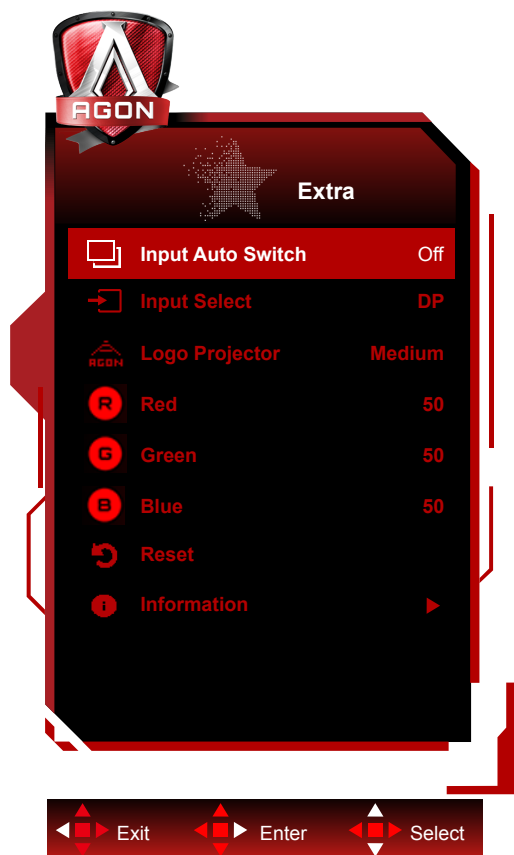

	Input Auto Switch	On/Off (Zap./vyp.)	Deaktivuje nebo aktivuje Input Auto Switch.	
	Input Select (Výběr vstupu)	HDMI1/HDMI2/DP	Slouží k výběru vstupního signálu	
	Logo Projector (Projektor loga)	Off/Weak/Medium/Strong (Vypnutý/slabý/střední/ silný)	Projekce loga	
	Red (Červená)	0–100	Intenzita červené z digitálního registru.	
	Green (Zelená)	0–100	Intenzita zelené z digitálního registru.	
	Blue (Modrá)	0–100	Intenzita modré z digitálního registru.	
	Reset (Vynulovat)	Ano nebo ne	Slouží k obnovení výchozího nastavení nabídky	
	Informace	Rozlišení		Např. 1920x1080
		V. frekvence		Např.: 360 Hz
		Režim		Např. (Normální/G-Sync).
Formát			Formát (Formát): (1) - (2) (1)Neznámý/RGB444/YCbCr444/YCbCr422 (2)Neznámý/sRGB/BT601/BT709/BT2020	
Rozsah			Neznámý/Full/Limited	
EOTF			Neznámý/SDR-sRGB/SDR-BT1886/ HDR- ST2084	
Aktivní OD				
Myš		Analýzátor aktivovat/deaktivovat		

OSD Setup (Nastavení OSD)

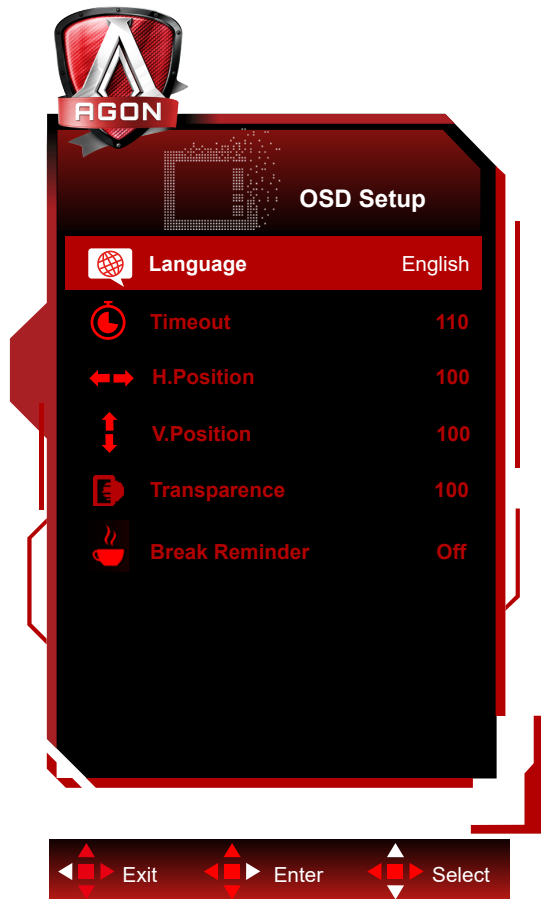

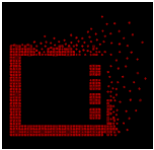
	Language (Jazyk)		Vyberte jazyk OSD
	Timeout (Časový limit)	10-120	Slouží k nastavení doby zobrazení nabídky OSD na obrazovce.
	H. Position (Vodorovná poloha)	0-100	Slouží k nastavení vodorovné polohy OSD
	V. Position (Svislá poloha)	0-100	Slouží k nastavení svislé polohy OSD
	Transparency (Průhlednost)	0-100	Slouží k nastavení průhlednosti nabídky OSD.
	Break Reminder (Připomenutí přestávky)	zapnuto nebo vypnuto	Připomenutí přestávky, pokud uživatel pracuje souvisle déle než 1 hod.

Indikátor LED

Stav	Barva indikátoru
Režim plného provozu	Bílá
Režim aktivní-vypnuto	Oranžová

Odstraňování problémů

Problém a otázka	Možná řešení
Indikátor napájení nesvítí	Zkontrolujte, zda je vypínač zapnutý a zda je napájecí kabel řádně připojen k elektrické zásuvce a k monitoru.
Žádný obraz na obrazovce	<ul style="list-style-type: none"> • Je napájecí kabel správně připojen? Zkontrolujte připojení napájecího kabelu a zdroj napájení. • Je kabel správně připojen? (Připojeno pomocí kabelu DP) Zkontrolujte připojení kabelu DP. (Připojeno pomocí kabelu HDMI) Zkontrolujte připojení kabelu HDMI. <ul style="list-style-type: none"> • Pokud je zapnuto napájení, restartujte počítač, aby se zobrazila výchozí (přihlašovací) obrazovka. <p>Pokud se zobrazí výchozí obrazovka (přihlašovací), spusťte počítač v použitelném režimu (bezpečný režim pro systém Windows 7/8/10) a potom změňte frekvenci grafické karty. (Viz Nastavení optimálního rozlišení)</p> <p>Pokud se výchozí obrazovka (přihlašovací) nezobrazí, kontaktujte servisní středisko nebo prodejce.</p> <ul style="list-style-type: none"> • Je na obrazovce zobrazena zpráva „Nepodporovaný vstup“? Tato zpráva se může zobrazit, když signál z grafické karty přesáhne maximální rozlišení a frekvenci, které dokáže monitor správně zpracovat. Nastavte maximální rozlišení a frekvenci, které dokáže monitor správně zpracovat. • Zkontrolujte, zda jsou nainstalovány ovladače monitoru AOC.
Obraz je rozmazaný a obsahuje vícenásobné zobrazení	Nastavte ovládací prvky jasu a kontrastu. Stisknutím bude provedeno automatické nastavení. Zkontrolujte, zda nepoužíváte prodlužovací kabel nebo přepínač. Doporučujeme připojit monitor přímo k výstupnímu konektoru grafické karty na zadní straně.
Obraz bliká, skáče nebo je v obraze patrné vlnivé vzorování	Přesuňte od monitoru do větší vzdálenosti elektrické spotřebiče, které mohou způsobovat rušení. Používejte maximální obnovovací frekvenci, kterou monitor umožňuje s použitým rozlišením.
Monitor zatuhl v „aktivním pohotovostním režimu“	Síťový vypínač počítače musí být v poloze „zapnuto“ (ON). Grafická karta (video adaptér) počítače musí být zcela a správně usazená do příslušného slotu na počítači. Zkontrolujte, zda je video kabel monitoru správně připojen k počítači. Prohlédněte video kabel monitoru a zkontrolujte, zda není ohnutý žádný kolík. Proveďte, zda počítač pracuje - stiskněte na klávesnici klávesu CAPS LOCK a sledujte diodu LED CAPS LOCK. Tato dioda LED by se měla po stisknutí klávesy CAPS LOCK buď rozsvítit nebo zhasnout.
Chybí některá ze základních barev (ČERVENÁ, ZELENÁ nebo MODRÁ).	Prohlédněte video kabel monitoru a zkontrolujte, zda není poškozen žádný kolík. Zkontrolujte, zda je video kabel monitoru správně připojen k počítači.
V obraze jsou barevné poruchy (bílá barva nevypadá jako bílá)	Nastavte barvu RGB nebo zvolte požadovanou barevnou teplotu.
Horizontální nebo vertikální rušení obrazu	Uživatelé systému Windows 7/8/10: vypněte počítač. Nastavte položku FREKVENCE a ZAOSTŘENÍ. Stisknutím bude provedeno automatické nastavení.

Technické údaje

Obecné specifikace

Panel	Název modelu	AG254FG		
	Zobrazovací systém	Barevný monitor TFT LCD		
	Zobrazitelná velikost obrazu	62.2cm úhlopříčně		
	Rozteč pixelů	0.2829mm (v) × 0.2802mm (h)		
	Zobrazení barev	16.7M. barev		
Jiné	Rozsah horizontální frekvence	30~280kHz (HDMI) 30~400kHz (DP)		
	Velikost vodorovného snímání (max.)	543.168 mm		
	Rozsah vertikální frekvence	48~240Hz (HDMI) 1~360Hz (DP)		
	Velikost svislého snímání (max.)	302.616 mm		
	Optimální předvolené rozlišení	1920 x 1080@60Hz		
	Max resolution	1920 x 1080@240Hz (HDMI) 1920 x 1080@360Hz (DP)		
	Technologie Plug & Play	VESA DDC2B/CI		
	Zdroj napájení	20Vdc, 6.0A		
	Příkon	Typicky (výchozí jas a kontrast)	38W	
		Max. (jas = 100, kontrast =100)	≤100W	
Pohotovostní režim		≤0.5W		
Fyzické vlastnosti	Typ konektoru	HDMI/ DP/ USB/ Výstup pro sluchátka/ Vstup mikrofonu		
	Typ signálního kabelu	Odpojitelný		
Ekologie	Teplota	Provozní	0°~ 40°	
		Mimo provoz	-25°~ 55°	
	Vlhkost	Provozní	10% až 85% (bez kondenzace)	
		Mimo provoz	5% až 93% (bez kondenzace)	
	Nadmořská výška	Provozní	0 ~ 5 000 m (0 ~ 16 404 stop)	
		Mimo provoz	0~ 12 192 m (0~ 40 000 stop)	



Předvolené režimy zobrazení

STANDARD	ROZLIŠENÍ	HORIZONTÁLNÍ FREKVENCE (kHz)	VERTIKÁLNÍ FREKVENCE (Hz)
VGA	640 x 480 (60p Hz)	31.469	59.94
DOS MODE	720 x 480 (60p Hz)	29.855	59.71
SD	720 x 576 (50p Hz)	31.25	50
SVGA	800 x 600 (60p Hz)	37.879	60.317
XGA	1024 x 768 (60p Hz)	48.363	60.004
HD	1280 x 720 (60p Hz)	44.772	59.885
Full HD	1920 x 1080 (60p Hz)	67.5	60
Full HD	1920 x 1080 (120p Hz)	137.259	119.982
Full HD	1920 x 1080 (144p Hz)	158.113	144.001
Full HD	1920 x 1080 (240p Hz)	274.519	239.964
Full HD (for DP)	1920 x 1080 (360p Hz)	399.6	360

Přiřazení kolíků

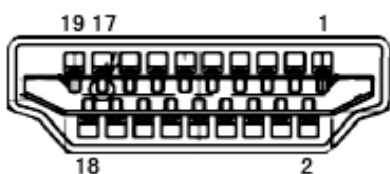

19kolíkový kabel signálu pro barevný monitor

Č. kontaktu	Název signálu	Č. kontaktu	Název signálu	Č. kontaktu	Název signálu
1.	TMDS data 2+	9.	TMDS data 0-	17.	DDC/CEC uzemnění
2.	TMDS data 2 stínění	10.	Frekvence TMDS +	18.	Napájení +5V
3.	TMDS data 2-	11.	Stínění frekvence TMDS	19.	Detekce připojení za chodu
4.	TMDS data 1+	12.	Frekvence TMDS -		
5.	TMDS data 1 stínění	13.	CEC		
6.	TMDS data 1-	14.	Vyhrazeno (N.C. v zařízení)		
7.	TMDS data 0+	15.	SCL		
8.	TMDS data 0 stínění	16.	SDA		

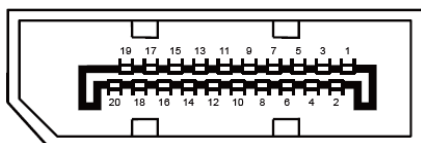

20kolíkový kabel signálu pro barevný monitor

Č. kolíku	Název signálu	Č. kolíku	Název signálu
1	ML_Lane 3 (n)	11	GND (zem.)
2	GND (zem.)	12	ML_Lane 0 (p)
3	ML_Lane 3 (p)	13	CONFIG1
4	ML_Lane 2 (n)	14	CONFIG2
5	GND (zem.)	15	AUX_CH(p)
6	ML_Lane 2 (p)	16	GND (zem.)
7	ML_Lane 1 (n)	17	AUX_CH(n)
8	GND (zem.)	18	Detekce připojení za chodu
9	ML_Lane 1 (p)	19	Zpět. DP_PWR
10	ML_Lane 0 (n)	20	DP_PWR

Plug and Play

Funkce Plug & Play DDC2B

Tento monitor disponuje možnostmi VESA DDC2B v souladu s normou VESA DDC. To umožňuje monitoru, aby informoval systém o své identitě, v závislosti na úrovni použité DDC a komunikoval i s dalšími informacemi týkajícími se svých zobrazovacích schopností.

DDC2B představuje obousměrný datový kanál, založený na protokolu I2C. Zařízení si může vyžádat informace EDID přes kanál DDC2B.



Informace o patentech DTS najdete na <http://patents.dts.com>. Vyrobeno na základě licence od společnosti DTS Licensing Limited. DTS, symbol a DTS a symbol dohromady jsou registrované ochranné známky a DTS Sound je ochranná známka společnosti DTS, Inc. © DTS, Inc. Všechna práva vyhrazena.