

Altid klar til at hjælpe

Registrer dit produkt, og få support på
www.philips.com/support



AT10



Brugervejledning

PHILIPS

Indholdsfortegnelse

1	Vigtigt	2
<hr/>		
2	Din bærbare højttaler	3
	Indledning	3
	Hvad er der i kassen	3
	Oversigt over produktet	4
<hr/>		
3	Kom godt i gang	5
	Strømforsyning	5
	Tænd eller sluk	5
	Vælg en kilde	6
<hr/>		
4	Afspilning	7
	Afspil fra Bluetooth-aktiverede enheder	7
	Afspil fra et SD-kort eller en USB-enhed	7
	Lyt til FM-radio	8
	Afspil fra en ekstern enhed	9
	Reguler lydstyrken	10
<hr/>		
5	Produktinformation	11
	Specifikationer	11
	USB-afspilningsoplysninger	11
<hr/>		
6	Fejlfinding	13
	Om Bluetooth-enhed	13
<hr/>		
7	Meddelelse	14
	Overholdelse	14
	Omsorg for miljøet	14
	Varemærker	15

1 Vigtigt



Advarsel

- Fjern aldrig kabinettet på dette produkt.
 - Forsøg aldrig at smøre nogen del på produktet.
 - Produktet bør aldrig anbringes oven på andet elektrisk udstyr.
 - Udsæt ikke produktet for direkte sollys, åben ild eller varmekilder.
-
- Læs disse instruktioner.
 - Følg alle instruktioner.
 - Benyt ikke dette apparat i nærheden af vand.
 - Ventilationsåbninger må ikke blokeres. Installer apparatet i overensstemmelse med producentens instruktioner.
 - Installer ikke apparatet i nærheden af varmekilder som f.eks. radiatorer, varmeapparater, ovne eller andre apparater (inkl. forstærkere), der producerer varme.
 - Brug kun tilbehør og ekstraudstyr, der er godkendt af producenten.
 - Al servicering skal udføres af kvalificeret personale. Apparatet skal serviceres, hvis det er blevet beskadiget, f.eks. hvis der er blevet spildt væske på apparatet, der er kommet fremmedlegemer ind i apparatet, apparatet er blevet udsat for regn eller fugt, eller hvis apparatet ikke fungerer normalt eller er blevet tabt.
 - Batteriet må ikke udsættes for ekstrem varme som solskin, ild eller lignende.
 - Apparatet må ikke udsættes for dryp eller sprøjt.
 - Placer aldrig farlige genstande på apparatet (f.eks. væskefyldte genstande eller tændte lys).



Bemærk

- Identifikationspladen findes i bunden af apparatet.

2 Din bærbare højttaler

Tillykke med dit køb, og velkommen til Philips! Hvis du vil have fuldt udbytte af den support, som Philips tilbyder, kan du registrere dit produkt på www.philips.com/welcome.

Indledning

Med denne højttaler kan du:

- lytte til FM-radio; og
- nyde lyd fra SD/SDHC-kort, USB-enheder, Bluetooth-aktiverede enheder og andre eksterne enheder.



Hvad er der i kassen

Kontroller og identificer indholdet af pakken:

- Hovedenhed
- USB-kabel til opladning
- Kort brugervejledning
- Sikkerheds- og bemærkningsfolder

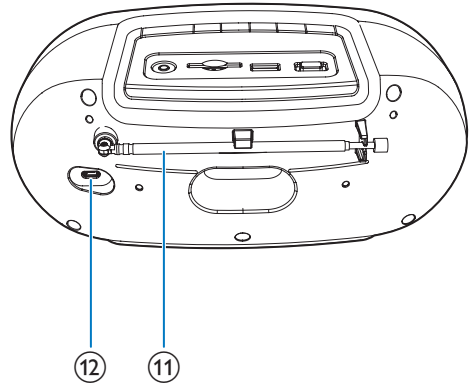
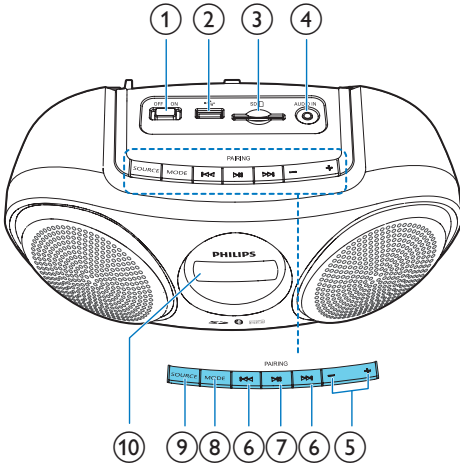
Oversigt over produktet



- ① **OFF/ON-omskifter**
 - Tænd eller sluk for produktet.
- ② 
 - Tilslut en USB-lagerenhed.
- ③ **SD**
 - Tilslut et SD/SDHC-kort.
- ④ **AUDIO IN**
 - Tilslut en ekstern lydenhed.
- ⑤ **-/+**
 - Juster lydstyrken.
- ⑥ 
 - Vælg et nummer.
 - Søg under afspilning.
 - Find FM-radiostationer.
- ⑦  **/PAIRING**
 - I SD-, USB- eller Bluetooth-tilstand kan afspilning sættes på pause eller genoptages.
 - Hold nede i tre sekunder i Bluetooth-tilstand for at afbryde Bluetooth-tilslutning eller åbne parringstilstand.
 - Hold nede i to sekunder i FM-tilstand for at gemme FM-radiostationer automatisk.
- ⑧ **MODE**
 - Vælg gentagen afspilning eller vilkårlig afspilning.
- ⑨ **SOURCE**
 - Vælg en lydkilde.
- ⑩ **Skærmpanel**
 - Vis aktuel status.
- ⑪ **FM-antenne**
 - Gør FM-/DAB+-radiomodtagelse bedre.
- ⑫ **DC 5V**
 - Oplad det indbyggede batteri.

3 Kom godt i gang

Følg altid instruktionerne i dette afsnit i den angivne rækkefølge.

Hvis du kontakter Philips, vil du blive bedt om apparatets modelnummer og serienummer:

Modelnummeret og serienummeret står på undersiden af apparatet. Skriv numrene her:

Modelnr: _____

Serienr: _____

Strømforsyning

Produktet køres på det indbyggede, genopladelige batteri.



Bemærk

- Et genopladeligt batteri har et begrænset antal opladningscyklusser. Batterilevetid og antal opladningscyklusser varierer i forhold til brug og indstillinger.

Sådan oplades det indbyggede batteri:

Tilslut det medfølgende USB-kabel til:

- DC 5V-stikket på produktets bagside.
- USB-stikket på en computer.

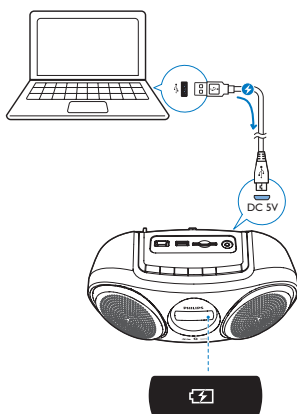

Batteristatus	Tilstande for batteriikonet ()
Lavt batteriniveau	Blinker
Under opladning	Konstant tændt
Fuldt opladet eller opladning afbrudt	Fra

Tænd eller sluk

- Skub **OFF/ON**-kontakten til højre for at tænde for produktet.
↳ Produktet skifter til den sidst valgte kilde.

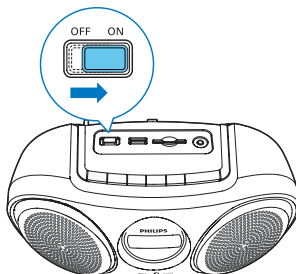

- Skub kontakten til venstre for at slukke for produktet.

Skift til ECO-standbytilstand

I SD-, USB-, Audio-in- eller Bluetooth-tilstand skifter produktet automatisk til ECO-standbytilstand i følgende tilfælde:

- Musikafspilningen stoppes i 15 minutter.
- MicroSD-kort, USB-enhed eller lydindgangskabel har ikke været tilsluttet i 15 minutter; eller
- Bluetooth-forbindelse er afbrudt i 15 minutter.

For at vende tilbage til SD-/USB-/Audio-in-/Bluetooth-tilstand:

- Tryk på for at genoptage afspilningen, eller
- skub kontakten for først at slukke for produktet og derefter at tænde for det.

Vælg en kilde

Tryk gentagne gange på **SOURCE** for at vælge en lydkilde: FM-tuner, USB, SD-kort, Bluetooth eller Audio-in.

4 Afspilning

Afspil fra Bluetooth-aktiverede enheder

Med dette produkt kan du lytte til lyd fra Bluetooth-aktiverede enheder.

Tilslut en enhed



Bemærk

- Kontroller, at din Bluetooth-enhed er kompatibel med dette produkt.
- Inden du parrer en enhed med dette produkt, skal du læse brugervejledningen for at kontrollere, at den er kompatibel med Bluetooth.
- Produktet kan huske højst 4 parrede enheder. Den femte enhed, som tilsluttes, erstatter den første.
- Sørg for, at Bluetooth-funktionen er aktiveret på enheden, og at enheden er indstillet til at være synlig for alle andre Bluetooth-enheder.
- Enhver forhindring mellem dette produkt og en Bluetooth-enhed kan reducere dækningsområdet.
- Hold afstand fra andre elektroniske enheder, der kan forårsage interferens.
- Dækningsområdet mellem dette produkt og en Bluetooth-enhed er ca. 10 meter.

- 1 Tryk på **SOURCE** gentagne gange for at vælge Bluetooth som kilde.
↳ **[bt]** blinker på displayet.
- 2 Tryk på og hold **PAIRING** nede i 3 sekunder for at afbryde forbindelsen til den aktuelt tilsluttede enhed.
- 3 På din Bluetooth-enhed kan du aktivere Bluetooth og søge efter Bluetooth-enheder (se brugervejledningen til enheden).
- 4 Når **[Philips AT10]** vises på din enhed, skal du vælge den for at starte parring og oprette forbindelse. Hvis det er nødvendigt, skal du indtaste standardadgangskoden "0000".
↳ Når der er oprettet parring og forbindelse, bipper produktet to gange, og **[bt]** holder op med at blinke.

Sådan afbrydes den Bluetooth-aktiverede enhed:

- Tryk på **PAIRING**, og hold den nede i 3 sekunder.
- Deaktiver Bluetooth på din enhed; eller
- Flyt enheden uden for kommunikationsrækkevidden.
↳ Produktet bipper to gange, og **[bt]** begynder at blinke.

Sådan tilslutter du den Bluetooth-aktiverede enhed igen:

- Når dette produkt går i Bluetooth-tilstand, vil det automatisk igen oprette forbindelse til den sidst tilsluttede enhed, eller
- På din Bluetooth-enhed skal du vælge **"Philips AT10"** på din Bluetooth-menu for at oprette forbindelse.

Sådan tilsluttes en anden Bluetooth-aktiveret enhed:

- 1 Tryk på og hold **PAIRING** nede i 3 sekunder for at afbryde forbindelsen til den aktuelt tilsluttede enhed.
↳ Produktet åbner Bluetooth-parringstilstand.
- 2 Opret forbindelse til en anden Bluetooth-enhed.

Afspil fra Bluetooth-enheder

Efter oprettelse af Bluetooth-forbindelse kan du afspille lyd på Bluetooth-enheden.

- ↳ Lyden udsendes fra din Bluetooth-enhed til produktet.

Afspil fra et SD-kort eller en USB-enhed



Bemærk

- Kontroller, at USB-lagerenheden eller SD-kortet indeholder lydindhold, der kan afspilles.

Afspil fra et SD-kort

- 1 Tryk gentagne gange på **SOURCE** for at vælge SD-kortkilden.
↳ [SD] vises.
- 2 Sæt et SD/SDHC-kort i -kortstikket.
↳ Afspilning starter automatisk.

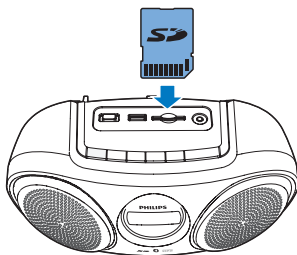

Afspil fra USB-lagringseenhed

- 1 Tryk gentagne gange på **SOURCE** for at vælge USB-kilden.
↳ [USB] vises.
- 2 Sæt USB-enheden i -stikket.
↳ Afspilning starter automatisk.

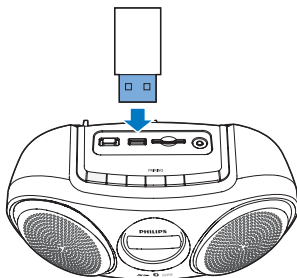

Afspilningsstyring

I USB- eller SD-tilstand skal du følge nedenstående instruktioner for at styre afspilningen.

Knap	Funktion
⏮ / ⏭	Tryk for at springe til det forrige eller næste spor. Tryk og hold nede for at spole hurtigt frem eller tilbage i et spor under afspilning, og slip for at genoptage afspilningen.
⏸	Tryk for at starte afspilningen, sætte afspilningen på pause eller stoppe afspilningen.
MODE	Tryk gentagne gange for at vælge en afspilningstilstand: <ul style="list-style-type: none">• [🔄]: Afspil det aktuelle spor gentagne gange.• [ALL]: Afspil alle numre gentagne gange.• [⏮ ⏭]: Afspil alle spor i tilfældig rækkefølge. For at vende tilbage til normal afspilning skal du trykke gentagne gange på MODE , indtil ikonet for gentagelse og tilfældig rækkefølge forsvinder.

Lyt til FM-radio

Find FM-radiostationer

Bemærk

- Hold produktet på afstand af andre elektroniske enheder for at undgå radiointerferens.

- 1 Træk FM-antennen helt ud.

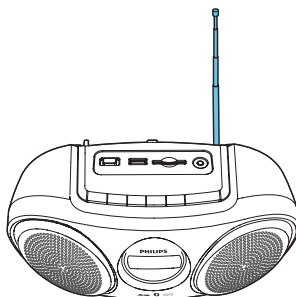

- Tryk gentagne gange på **SOURCE** for at vælge FM-tuner-kilden.
- Tryk på **◀◀ / ▶▶** og hold den nede i to sekunder:
↳ Produktet stiller automatisk ind på en station med stærkt signal.
- Gentag trin 3 for at finde flere radiostationer.

For at finde en station manuelt:

Tryk gentagne gange på **◀◀ / ▶▶**, indtil du finder et bedre signal.

Gem FM-radiostationer manuelt (gælder kun for produkter, hvor de sidste 10 cifre af serienummeret er højere end 1633077076)

Bemærk

- Du kan maksimalt lagre 20 forudindstillede radiostationer.

Hold **▶▶▶** nede i 2 sekunder i FM-tunertilstand.
↳ Alle tilgængelige radiostationer gemmes automatisk, og derefter sendes den først gemte radiostation.

Tip

- Du kan trykke på **◀◀ / ▶▶** for at stoppe automatisk scanning.

Gem FM-stationer manuelt

Bemærk

- Du kan gemme op til 20 FM-radiostationer.

- Find en FM-radiostation i tunertilstand.
- Tryk på **MODE**.
↳ Det forudindstillede nummer begynder at blinke.

- Tryk gentagne gange på **▶▶▶** for at vælge et nummer.
- Tryk på **MODE** igen for at bekræfte.
- Gentag trin 1 til 4 for at lagre andre stationer.

Bemærk

- Hvis du vil fjerne en station, der allerede er gemt, skal du gemme en anden station i dens sted.

Vælg en forudindstillet radiostation

Tryk gentagne gange på **▶▶▶** i tunertilstand for at vælge en forudindstillet station.

Afspil fra en ekstern enhed

Med dette produkt kan du lytte til en ekstern lydenhed som f.eks. en MP3-afspiller.

- Tryk på **SOURCE** gentagne gange for at vælge **AUX** som kilde.
- Tilslut et lydindgangskabel med et 3,5 mm stik i begge ender til
 - AUDIO IN**-stikket på produktet.
 - hovedtelefonstikket på en ekstern enhed.
- Afspil lyd på enheden (se enhedens brugervejledning).

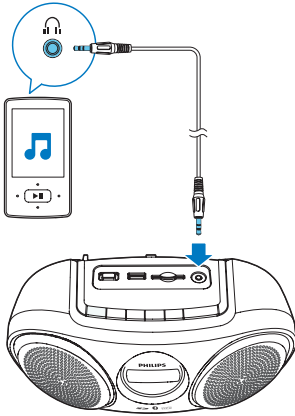

Reguler lydstyrken

Under afspilning skal du trykke på **-/+** for at skruer op eller ned for lydstyrken.



Tip

- Du kan holde **-/+** nede i to sekunder for kontinuerligt at skruer op eller ned for lydstyrken.

5 Produktinformation

Bemærk

- Produktoplysninger kan ændres uden varsel.

Specifikationer

Forstærker

Samlet udgangseffekt	3 W
Frekvensgang	60 - 20000 Hz, ± 3 dB
Signal-/støjforhold	>70 dBA
Aux-indgang	800mV RMS 22 kohm

Tuner (FM)

Indstillingsområde	FM: 87,5-108 MHz
Indstilling af gitter	50 KHz
– Mono, 26 dB S/N ratio	<22 dBf
– Stereo, 46 dB S/N ratio	>43 dBf
Søge selektivitet	>28 dBf
Samlet harmonisk forvrængning	< 2 %
Signal-/støjforhold	> 55 dB

Bluetooth

Bluetooth-version	V3.0 + EDR
Bluetooth-frekvensbånd	2,40 GHz ~ 2,48 GHz
Bluetooth-afstand	10 m (i fri luft)

Højtaler

Højtalerimpedans	6 ohm
Højtalerdriver	3" bredspektret
Sensitivitet	>82 dB ± 3 dB/m/W

Generelle oplysninger

Strømforsyning (via mikro-USB-stik)	5 V \approx 600 mA
Indbygget batteri (Li-polymer-batteri)	3,7V, 1800 mAh
MP3-bithastigheder	32 - 320 kbps
Strømforsøg ved Eco-standby	< 0,5 W
Mål – Hovedenhed (B x H x D)	239 x 104 x 127 mm
Vægt – Hovedenhed	0,6 kg

USB-afspilningsoplysninger

Kompatible USB-enheder:

- USB-flashhukommelse (USB 2.0)
- USB-flash-afspillere (USB 2.0)
- hukommelseskort (kræver en ekstra kortlæser for at fungere sammen med denne enhed. Nogle USB-kortlæsere til flere kort understøttes muligvis ikke.)

Understøttede formater:

- USB- eller hukommelsesfilformat FAT12, FAT16, FAT32 (sektorstørrelse: 512 byte)
- MP3-bithastighed (datahastighed): 32 - 320 Kbps og variabel bithastighed
- Mappen har op til 8 niveauer indlejret
- Antal album/mapper: maksimalt 99
- Antal spor/titler: maksimalt 999
- Filnavn i Unicode UTF8 (maksimal længde: 16 byte)

Ikke-understøttede formater:

- Tomme album: Et tomt album er et album, der ikke indeholder MP3-/WMA-filer, og det vil ikke blive vist på displayet.

- Ikke-understøttede filformater springes over: Eksempelvis bliver Word-dokumenter (.doc) og MP3-filer med filtypenavnet .df ignoreret, og de afspilles ikke.
- AAC-, WAV-, PCM-lydfiler
- DRM-beskyttede WMA-filer (.wav, .m4a, .m4p, .mp4, .aac)
- WMA-filer i Lossless-format

6 Fejlfinding



Advarsel

- Kabinettet bør aldrig tages af enheden.

Prøv aldrig selv at reparere systemet, da garantien i så fald bortfalder. Hvis der forekommer fejl på enheden, bør du kontrollere følgende punkter, inden du bestiller reparation. Hvis der fortsat er problemer, skal du gå til Philips websted på (www.philips.com/support). Når du kontakter Philips, skal du sørge for, at enheden er i nærheden, og at modelnummeret og serienummeret er tilgængelige.

Ingen strøm

- Genoplad det.

Ingen lyd eller dårlig lyd

- Juster lydstyrken på dette produkt.
- Juster lydstyrken på den tilsluttede enhed.
- Kontroller, om du har valgt den korrekte lydkilde.

Ingen reaktion fra produktet

- Tænd for produktet.
- Genoplad det.
- Sluk for produktet først, og tænd derefter for det for at aktivere produktet fra standby-tilstand.

Dårlig radiomodtagelse

- Øg afstanden mellem produktet og andre elektriske apparater.
- Træk FM-antennen helt ud, og juster dens position.

USB-enheden understøttes ikke

- USB-enheden er ikke kompatibel med enheden. Prøv en anden.

Om Bluetooth-enhed

Lydkvaliteten er dårlig efter tilslutning af en Bluetooth-aktiveret enhed.

- Bluetooth-modtagelsen er dårlig. Flyt enheden tættere på dette produkt, eller fjern eventuelle forhindringer mellem dem.

Søg ikke efter AT10 på din enhed til parring.

- Hold **PAIRING** nede i tre sekunder, og prøv derefter igen.

Kan ikke oprette forbindelse til enheden.

- Enhedens Bluetooth-funktion er ikke aktiveret. Se i enhedens brugervejledning, hvordan funktionen aktiveres.
- Produktet har allerede forbindelse til en anden Bluetooth-aktiveret enhed. Afbryd enheden, og prøv igen.

Den parrede enhed kobler til og fra hele tiden.

- Bluetooth-modtagelsen er dårlig. Flyt enheden tættere på dette produkt, eller fjern eventuelle forhindringer mellem dem.
- På nogle enheder deaktiveres Bluetooth-forbindelsen muligvis automatisk for at spare strøm. Dette er ikke tegn på en funktionsfejl i produktet.

7 Meddelelse

Enhver ændring af dette apparat, som ikke er godkendt af Gibson Innovations, kan annullere brugerens ret til at betjene dette udstyr.

Overholdelse

CE 0890

Herved erklærer Gibson Innovations, at dette produkt overholder de væsentlige krav og andre relevante bestemmelser i direktivet 1999/5/EC. Du kan se overensstemmelseserklæringen på www.philips.com/support.

Omsorg for miljøet

Bortskaffelse af udtjente produkter og batterier



Dit produkt er udviklet og fremstillet med materialer og komponenter af høj kvalitet, som kan genbruges.



Dette symbol på et produkt betyder, at produktet er omfattet af EU-direktivet 2012/19/EU.



Dette symbol betyder, at produktet indeholder et indbygget, genopladeligt batteri, som er omfattet af EU-direktivet 2013/56/EU, og som ikke må bortskaffes sammen med almindeligt husholdningsaffald. Vi anbefaler stærkt, at du medbringer produktet til et officielt indsamlingssted

eller et Philips-servicecenter, hvor du kan få en fagmand til at fjerne det genopladelige batteri. Undersøg reglerne for dit lokale indsamlingssystem for elektriske og elektroniske produkter og genopladelige batterier. Følg lokale regler, og bortskaf aldrig produktet og genopladelige batterier med almindeligt husholdningsaffald. Korrekt bortskaffelse af udtjente produkter og genopladelige batterier hjælper dig med at forhindre negativ påvirkning af miljøet og menneskers helbred.



Advarsel

- Fjernelse af det indbyggede batteri gør garantien ugyldig og kan ødelægge produktet.

Indlever altid produktet til en fagmand, når det indbyggede batteri skal fjernes.

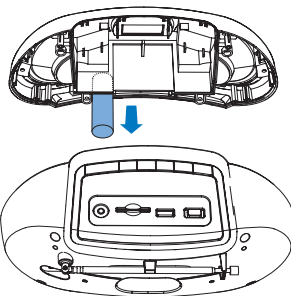

Miljøoplysninger

Al unødvendig emballage er udeladt. Emballagen er forenklet og består af tre materialer: Pap (kasse), polystyrenskum (buffer) og polyethylen (poser; beskyttende skumfolie).

Systemet består af materiale, der kan genbruges, hvis det adskilles af et specialfirma. Overhold de lokale regler angående udsmidning af emballage, opbrugte batterier og gammelt udstyr.

Varemærker

Bluetooth

Bluetooth®-mærket og -logoet er registrerede varemærker tilhørende Bluetooth SIG, Inc., og Gibson Innovations Limited brug af sådanne mærker sker under licens. Andre varemærker og firmanavne tilhører deres respektive ejere.



Specifications are subject to change without notice.

2016 © Gibson Innovations Limited. All rights reserved.

This product has been manufactured by, and is sold under the responsibility of Gibson Innovations Ltd., and Gibson Innovations Ltd. is the warrantor in relation to this product. Philips and the Philips Shield Emblem are registered trademarks of Koninklijke Philips N.V. and are used under license.

AT10_00_UM_V5.0

