



HEATER VENTILATION FAN

ITEM #0498842

MODEL #7123-02-L

Français p. 12

Español p. 23

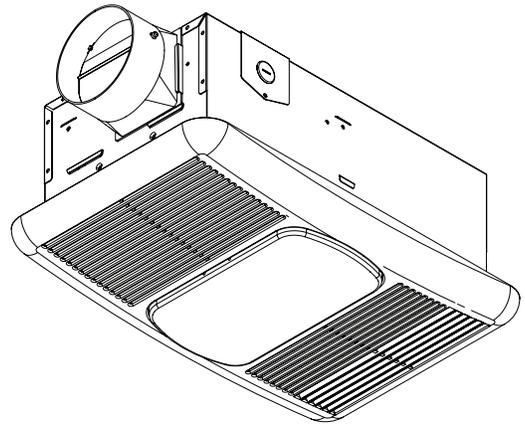

ATTACH YOUR RECEIPT HERE

Serial Number _____ Purchase Date _____



Questions, problems, missing parts? Before returning to your retailer, call our customer service department at 1-866-994-4148, 8 a.m. - 6 p.m., EST, Monday - Thursday, 8 a.m. - 5 p.m., EST, Friday.

Lowes.com



AB13699C

Lowes.com



TABLE OF CONTENTS

Product Specifications 2

Package Contents 3

Hardware Contents 3

Important Instructions 4

Safety Information 4

Preparation 6

Assembly Instructions 7

Wiring Instructions 9

Operating Instructions 9

Care and Maintenance 10

Warranty 11

Replacement Parts List 11

PRODUCT SPECIFICATIONS

SPECIFICATIONS	
Model No.	7123-02-L
Air direction	Exhaust and circulation
V	120
Hz	60
Duct diameter (in.)	4
Noise (sone)	1.5 sones
Power consumption (W)	1,400
Heating element (coil) wattage	1,300
Air deliver at 0.1 in. WG (CFM)	80 CFM

TYPE IC INHERENTLY PROTECTED.
THERMALLY PROTECTED L.



PACKAGE CONTENTS

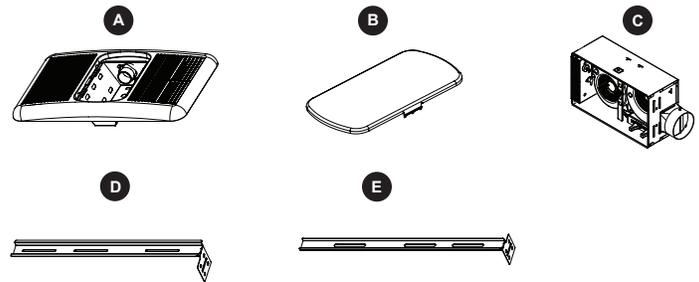

PART	DESCRIPTION	QUANTITY
A	Grille	1
B	Light lens	1
C	Fan body	1
D	12 in. Suspension bracket	2
E	14 in. Suspension bracket	2

HARDWARE CONTENTS (shown actual size)

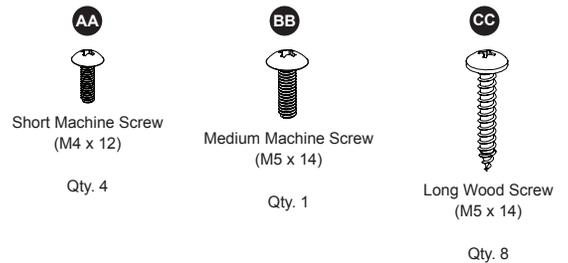

IMPORTANT INSTRUCTIONS

- Read all instructions before installing or using this heater.
- Extreme caution is necessary when any heater is used by or near children or invalids and whenever the heater is left operating and unattended.
- Do not operate any heater after it malfunctions. Disconnect power at service panel and have heater inspected by reputable electrician before reusing.
- Do not use outdoors.
- To disconnect heater, turn controls to OFF and turn off power to heater circuit at main disconnect panel.
- Do not insert or allow foreign objects to enter any ventilation or exhaust opening as this may cause an electric shock or fire, or damage the heater.
- To prevent a possible fire, do not block air intakes or exhaust in any manner.
- A heater has hot and arcing or sparking parts inside. Do not use it in areas where gasoline, paint, or flammable vapors or liquids are used or stored.
- Use this heater only as described in this manual. Any other use not recommended by the manufacturer may cause fire, electric shock or injury to persons.
- SAVE THESE INSTRUCTIONS.

SAFETY INFORMATION

Please read and understand this entire manual before attempting to assemble, operate or install the product.

- Follow all local safety and electrical codes as well as NEC (National Electrical Code) and OSHA (Occupational Safety and Health Act).
- This unit must be properly grounded.
- Always disconnect the power supply prior to servicing the fan, motor or junction box.
- Do not bend or kink the power wires. Protect from sharp edges, oil, grease, hot surfaces, chemicals or other objects.
- Do not install where the room air temperature will exceed 40°C (104°F).
- Do not install over a tub or mount in a shower stall enclosure.
- Do not use to exhaust hazardous or explosive vapors.
- Do not install in a cooking area.
- Do not install this fan vertically in a wall.
- Use this unit in the manner intended by the manufacturer. If you have any questions, please call the manufacturer (customer service number located on last page).
- Installation work must be carried out by a qualified person(s) in accordance with all local and safety codes including the rules for fire-rated construction. For use in non-fire rated installations only.
- Sufficient air supply is required for proper combustion and the exhaustion of gases through the chimney (flue) of fuel burning equipment to prevent back-drafting. See the standards of NFPA (National Fire Protection Association) and ASHRAE (American Society for Heating Refrigeration and Air Conditioning Engineers) and the local building code authorities.
- Exercise care to not damage existing wiring when cutting or drilling into walls or ceilings.
- Fans should always be vented to the exterior and in compliance with local codes.
- Do not use this fan with any solid state control device such as a dimmer switch. Solid-state controls may cause harmonic distortion, which can cause a motor humming noise.

Lowes.com



SAFETY INFORMATION

- Prior to service or cleaning this unit, shut off power supply at the panel and lock to prevent the power from being turned on. If the panel cannot be locked, clearly mark the panel with a warning tag to prevent the power from being turned on.
- Do not install in a ceiling with insulation greater than R40. (This is required for installations in Canada only.)
- Duct work should be installed in a straight line with minimal bends.
- Duct work size must be a minimum of the discharge and should not be reduced. Reducing the duct size can increase fan noise.
- This ventilating bath fan is intended for residential use only in 1-2 family dwellings.
- Never place a switch where it can be reached from a tub or shower.
- Make sure that the electric service supply voltage is AC 120 V, 60 Hz.
- Always disconnect the power source before working on or near the unit.
- This unit is designed and tested to be a supplemental heater for use with a timer or a switch. It is not intended to be used as the primary source of heat and controlled by a thermostat.
- To avoid motor bearing damage and noisy and/or unbalanced impellers, keep drywall spray, construction dust, etc., off power unit.
- Provide a separate 20 AMP circuit.
- This product is designed for ceiling installation only. Do not mount this product in a wall.
- Install in ceiling only, at least 6 in. from any wall.
- For greatest efficiency, install heater so heat is directed toward tub or shower area. Avoid directing toward walls or windows.
- Do not install less than 8 ft. (2.4 m) from the floor.

Lowes.com



PREPARATION

1. Inspect duct work and wiring before proceeding with installation.
2. Before installation, provide inspection and future maintenance access at a location that will not interfere with installation work.
3. Remove ceiling section using dimensions provided below. Be careful to cut hole exactly. If hole is too big, the fan grille will not hide it.
4. Determine the distance between your joists.

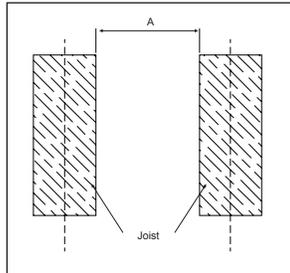

Dimensions

DESCRIPTION	LENGTH	WIDTH	HEIGHT
Ceiling Opening	14-5/8 in.	8-1/2 in.	5-1/2 in.
Housing Dimension	14-3/8 in.	8-1/4 in.	5-1/2 in.

! WARNING:

- Be careful to cut hole exactly. If the hole is too big, the fan grille will not hide it.

Estimated Assembly Time: 60 minutes

ASSEMBLY INSTRUCTIONS

Unpacking

Carefully remove unit from carton. Remove the foam in the housing. Refer to the Package Contents list on page 3 to verify that all parts are present.

Installing the unit

Installing the fan body in an existing building requires an accessible area (attic or crawl space) above the planned installation location and existing duct and wiring.

- ! CAUTION:** Check area above installation location to ensure that:
- Duct work can be run and the area is sufficient for proper ventilation.
 - Wiring can be run to the planned location.
 - No wiring or other obstructions can interfere with installation.

! WARNING:

- To reduce the risk of fire, do not store or use gasoline or other flammable vapors and liquids in the vicinity of the heater.

1. Mounting the fan between the joists

- Insert either the 12 in. suspension brackets (D) or 14 in. suspension brackets (E) to the duct side and back of the fan body (C), depending on the distance between the joists.
- Insert the fan body (C) between joists. Make sure the fan body is level and perpendicular with the joist, and flush with ceiling surface.
- Allow for thickness of the ceiling board used in your application. Do not flush mount to joist. Fan body (C) should be flush with ceiling board.
- Secure the suspension brackets to joists with the long wood screws (CC).
- Secure the suspension brackets to fan body (C) with the short machine screws (AA).

Hardware Used

AA	Short Machine Screws		x 4
CC	Long Wood Screws		x 8

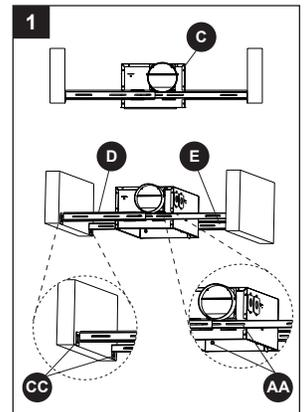

ASSEMBLY INSTRUCTIONS

2. Connecting the duct

CAUTION: All ducting must comply with local and national building codes.

- Snap the damper/duct connector (not included) onto the fan body. Make sure that tabs on the connector lock into housing slots.
- Insert the duct into the duct connector and tape all duct work connections to make them secure and air tight.
- Do not install the unit where ducts are configured as shown in Figure 2.
- Install the duct with a gradient 1°~2° to the outside.

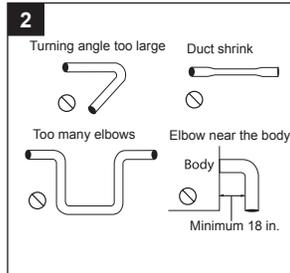

3. Completing the installation

- Insert the plug from the heating unit into the receptacle marked "Heat", the plug from the fan into the receptacle marked "Vent", and the plug from the light into the receptacle marked "Light".

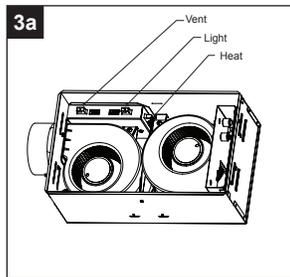

- Install the grille (A) into the fan body (C) using the medium machine screw (BB).

CAUTION: Do not use long wood screw (CC) in place of medium machine screw (BB).

Hardware Used

BB Medium Machine Screw  x 1

CAUTION: Install a 60 watt maximum light bulb (not included).

- Install the light lens (B) into grille (A).

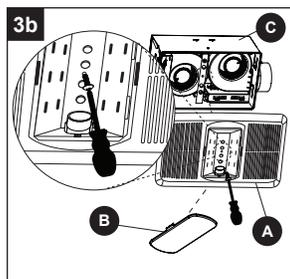

Lowes.com



WIRING INSTRUCTIONS

CAUTION

- Make sure power is switched off at service panel before starting installation.
- All electrical connections must be made in accordance with local codes, ordinances, or national electrical code. If you are unfamiliar with methods of installing electrical wiring, secure the services of a qualified electrician.

WARNING:

- This unit must be wired on a separate 20 amp circuit.
- If your house wires do not match these colors, you must determine what each house wire represents before connecting and you may need to consult an electrical contractor to determine this safely.

- Follow all local electrical and safety codes.
- Never place a switch where it can be reached from a tub or shower.
- Using wire nuts (not included), connect house power wires to fan wires.
- 14 AWG (2.1 mm²) is the smallest conductor that shall be used for branch-circuit wiring. Each power wire (light, fan, heater) must have its own switch to operate independently.
- For supply connections, use wire rated for at least 90° C. See wiring diagram for wire size.

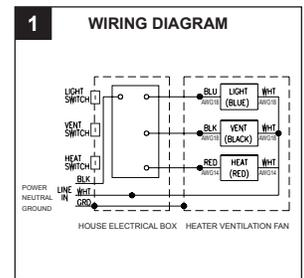

OPERATING INSTRUCTIONS

CAUTION: Failure to secure the reflector screws may result in a rattling or humming noise.

WARNING:

This unit must be properly installed before it is used. Follow instructions for cleaning, user-maintenance and operations recommended by the manufacturer, such as lubrication or non lubrication. Any other servicing should be performed by an authorized service representative.

- Turn on the light switch to turn on the light bulb.
- Turn on the vent switch to operate the fan mode.
- Turn on the heat switch to operate the heater mode.

Lowes.com



CARE AND MAINTENANCE

Routine maintenance must be done every year.

CAUTION

- Make sure power is switched off at service panel before servicing the unit.

To replace bulb

- Remove lens by gently depressing sides and pull down. Use bulb rated up to 60 watts only.
- Allow bulbs to cool before replacing.

To clean lens and grille

- Remove lens as explained above. Remove bulb. Remove screw in center of reflector and lower assembly.
- Grille and reflector are separate units. Unplug light from receptacle. Plastic parts can be cleaned with mild, soapy water and dried with soft cloth.
- Do not use abrasive cloths, steel wool pads, or scouring powders. Never use solvents, thinner or harsh chemicals for cleaning the fan.

To clean fan assembly

- Unplug fan motor cord from receptacle. Remove retaining screws. Gently vacuum fan, motor and interior housing. Motor is permanently lubricated and never needs oiling.
- Fan and motor will swing downward when screw is removed. Support this unit with free hand while removing retaining screw.

To clean heater assembly

- Unplug heater cord from receptacle. Loosen retaining screws. Place a screwdriver tip between outer wall of housing and heater exhaust opening. Gently pry outward until exhaust housing slips off support tip. Gently vacuum fan, motor and interior housing. Motor is permanently lubricated and never needs oiling.
- Unit will swing downward when released. Support with free hand while prying with screwdriver.
- Metal and electrical parts should never be immersed in water.

FIVE YEAR LIMITED WARRANTY

If this product fails due to a defect in materials or workmanship at any time during the first five years of ownership, the manufacturer will replace it free of charge, postage-paid at their option. Simply contact Customer Service at 1-866-994-4148 for replacement information. This warranty does not cover products which have been abused, altered, damaged, misused, cut or worn. This warranty does not cover use in commercial applications. The manufacturer **DISCLAIMS** all other implied or express warranties including all warranties of merchantability and/or fitness for a particular purpose. As some states do not allow exclusions or limitations on an implied warranty, the above exclusions and limitations may not apply. This warranty gives you specific legal rights, and you may have other rights that vary from state to state.

This warranty is limited to the replacement of defective parts only. Labor charges and/or damage incurred during installation, repair, replacement as well as incidental and consequential damages connected with the above are excluded. Any damage to this product as a result of neglect, misuse, accident, improper installation or use other than the purpose shall void this warranty.

REPLACEMENT PARTS LIST

For replacement parts, call our customer service department at 1-866-994-4148, 8 a.m. - 6 p.m., EST, Monday - Thursday, 8 a.m. - 5 p.m., EST, Friday.

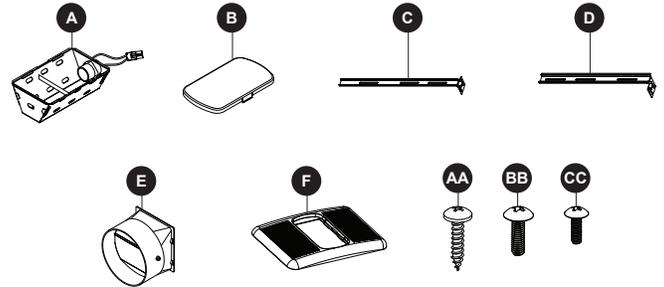

PART	DESCRIPTION	PART #	PART	DESCRIPTION	PART #
A	Grille reflector assembly	BFP-034	AA	Long wood screw (4)	BFP-043
B	Light lens	BFP-035	BB	Medium machine screw (1)	
C	12 in. Suspension bracket	BFP-037	CC	Short machine screw (8)	
D	14 in. Suspension bracket	BFP-037			
E	Damper	BFP-042			
F	Grille assembly	BFP-038			



ARTICLE #0498842
**RADIATEUR-
VENTILATEUR**
MODÈLE #7123-02-L

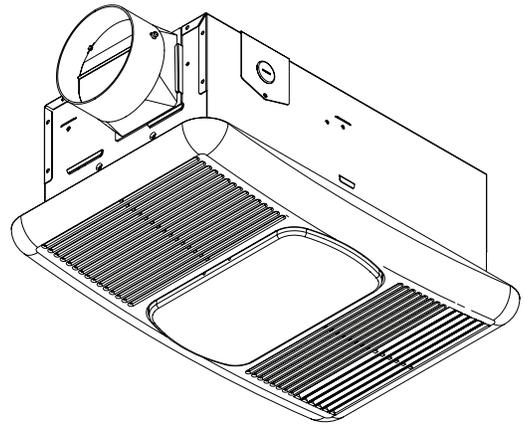

JOIGNEZ VOTRE REÇU ICI

Numéro de série _____ Date d'achat _____



Des questions, des problèmes, des pièces manquantes? Avant de retourner l'article au détaillant, appelez notre service à la clientèle au 1 866 994-4148, entre 8 h et 18 h (HNE) du lundi au jeudi, ou entre 8 h et 17 h (HNE) le vendredi.

Lowes.com



Lowes.com



TABLE DES MATIÈRES

Caractéristiques du produit	13
Contenu de l'emballage	14
Quincaillerie incluse	14
Consignes importantes	15
Consignes de sécurité	15
Préparation	17
Instructions pour l'assemblage	18
Instructions pour le câblage	20
Mode d'emploi	20
Entretien	21
Garantie	22
Liste des pièces de rechange	22

CARACTÉRISTIQUES DU PRODUIT

CARACTÉRISTIQUES	
No de modèle	7123-02-L
Direction de l'air	Sortie et circulation
V	120
Hz	60
Diamètre du conduit (cm)	10,16
Bruit (sone)	1,5 sone
Consommation d'énergie (W)	1,400
Puissance en watts de l'élément chauffant (hélicoïdal)	1,300
Débit d'air à 2,54 mm CE (m ³ /min)	2,27 m ³ /min

TYPE CI À PROTECTION INTÉGRÉE.
SYSTÈME DE TYPE L PROTÉGÉ CONTRE LES SURCHAUFFES.

Lowes.com



CONTENU DE L'EMBALLAGE

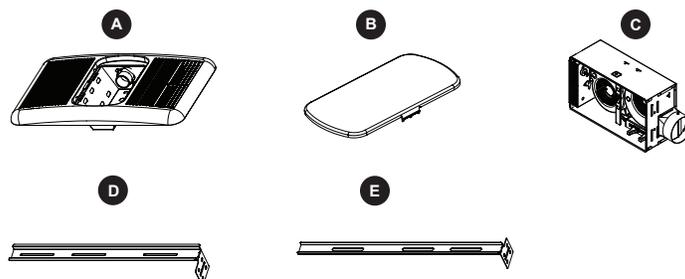

PIÈCE	DESCRIPTION	QUANTITÉ
A	Grille	1
B	Lentille du luminaire	1
C	Corps du ventilateur	1
D	Support de 30,48 cm	2
E	Support de 35,56 cm	2

QUINCAILLERIE INCLUSE (grandeur réelle)

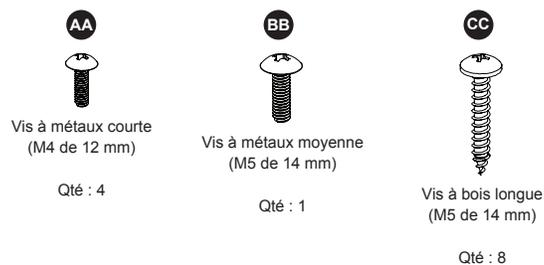

Lowes.com



CONSIGNES IMPORTANTES

- Lisez toutes les instructions avant d'installer ou d'utiliser ce radiateur.
- Faites preuve d'une extrême prudence lorsqu'un radiateur est utilisé à proximité d'enfants ou de personnes handicapées, de même que lorsque vous laissez le radiateur en marche sans surveillance.
- N'utilisez pas le radiateur s'il a subi une défaillance. Coupez l'alimentation électrique à partir du tableau de distribution et faites inspecter le radiateur par un électricien qualifié avant de le réutiliser.
- N'utilisez pas cet appareil à l'extérieur.
- Pour débrancher le radiateur, mettez tous les interrupteurs à la position d'arrêt et coupez l'alimentation électrique au circuit du radiateur à partir du tableau de distribution principal.
- N'insérez jamais un objet, quel qu'il soit, dans les ouvertures de ventilation ou de sortie d'air du radiateur afin de prévenir les dommages causés au radiateur et les risques de choc électrique ou d'incendie.
- Afin de prévenir les risques d'incendie, ne bloquez jamais les ouvertures de ventilation ou de sortie d'air de quelque façon que ce soit.
- Un radiateur renferme des pièces chaudes qui produisent des arcs électriques ou des étincelles. N'utilisez pas l'appareil là où de l'essence, de la peinture, de la vapeur ou des liquides inflammables sont utilisés ou entreposés.
- N'utilisez ce radiateur que pour l'usage prévu dans ce manuel. Toute utilisation qui n'est pas recommandée par le fabricant peut provoquer un incendie, un choc électrique ou des blessures.
- CONSERVEZ CES INSTRUCTIONS.

CONSIGNES DE SÉCURITÉ

Assurez-vous de lire et de comprendre l'intégralité du présent manuel avant de tenter d'assembler, d'utiliser ou d'installer l'article.

- Veuillez suivre tous les codes de sécurité et d'électricité de votre région ainsi que le Code canadien de l'électricité et la Loi sur la santé et la sécurité du travail.
- Cet appareil doit être mis à la terre de façon appropriée.
- Fermez toujours l'alimentation électrique avant d'effectuer l'entretien du ventilateur, du moteur ou de la boîte de jonction.
- Ne pliez pas et n'entortillez pas les fils électriques. Protégez-les des objets tranchants, de l'huile, de la graisse, des surfaces chaudes ou d'autres objets.
- N'installez pas l'appareil dans un endroit où la température ambiante excède 40 °C.
- N'installez pas l'appareil au-dessus d'un bain ou dans une cabine de douche.
- Ne l'utilisez pas pour évacuer des vapeurs de matières dangereuses ou explosives.
- N'installez pas l'appareil au-dessus d'une surface de cuisson.
- N'installez pas ce ventilateur à la verticale sur un mur.
- N'utilisez cet appareil que de la façon prévue par le fabricant. Si vous avez des questions, veuillez communiquer avec le fabricant (le numéro de téléphone du service à la clientèle est à la dernière page).
- Les travaux d'installation doivent être effectués par une personne qualifiée, conformément aux codes locaux et de sécurité, y compris les règlements relatifs aux installations pare-feu. Pour une utilisation dans des installations qui ne sont pas classées résistantes au feu seulement.
- La combustion et l'évacuation complètes, par le conduit de fumée, des gaz des appareils de combustion requièrent une circulation d'air adéquate pour prévenir les refoulements d'air. Consultez les normes du Code national de prévention des incendies, de l'American Society for Heating, Refrigeration and Air Conditioning Engineers (ASHRAE) et du Code national du bâtiment.
- Lorsque vous coupez ou percez un mur ou un plafond, prenez garde à ne pas endommager les fils électriques.
- Les ventilateurs doivent toujours évacuer l'air à l'extérieur conformément aux codes locaux.
- N'utilisez pas ce ventilateur avec un dispositif de réglage à semi-conducteurs comme un gradateur. Les dispositifs de réglage à semi-conducteurs peuvent provoquer une distorsion harmonique, qui peut entraîner un bourdonnement bruyant du moteur.

Lowes.com



CONSIGNES DE SÉCURITÉ

- Avant de procéder à l'entretien ou au nettoyage de cet appareil, vous devez couper l'alimentation électrique à partir du panneau de distribution et verrouiller celui-ci pour éviter que l'alimentation ne soit rétablie. Si vous ne pouvez pas verrouiller le tableau de distribution, indiquez clairement, à l'aide d'une étiquette d'avertissement, de ne pas rétablir l'alimentation.
- N'installez pas l'appareil dans un plafond dont l'isolation excède R-40. (Cette consigne n'est nécessaire que pour les installations au Canada seulement.)
- Vous devez installer le conduit en ligne droite, avec un minimum de courbes.
- La taille du conduit doit être égale à celle de la sortie et ne doit pas être réduite. La réduction de la taille du conduit peut augmenter le bruit du ventilateur.
- Ce ventilateur d'aération pour salle de bain est conçu pour un usage dans des habitations de une ou deux familles seulement.
- Ne placez jamais un interrupteur près d'une baignoire ou d'une douche.
- Assurez-vous que la tension de l'alimentation électrique est de 120 V c.a., 60 Hz.
- Débranchez toujours la source d'alimentation avant de travailler sur l'appareil ou près de celui-ci.
- Cet appareil est conçu et testé pour offrir une source de chaleur secondaire et être utilisé avec une minuterie ou un interrupteur. Il n'est pas conçu pour être la source de chaleur principale ni pour être réglé par un thermostat.
- Afin d'éviter d'endommager les paliers du moteur ou que les roues soient bruyantes ou déséquilibrées, gardez le bloc d'alimentation à l'abri des poussières de cloisons sèches, de travaux de construction, etc.
- Il doit être alimenté par un circuit distinct de 20 A.
- Cet article est conçu pour être installé au plafond seulement. N'installez pas l'article dans un mur.
- Installez-le dans le plafond seulement, à une distance d'au moins 15,24 cm des murs.
- Installez le radiateur de sorte que la chaleur soit dirigée vers la baignoire ou la douche afin d'en maximiser l'efficacité. Évitez de la diriger vers les murs ou les fenêtres.
- N'installez pas l'appareil à moins de 2,44 m (8 pi) au-dessus du sol.

Lowes.com



PRÉPARATION

1. Avant de commencer l'installation, inspectez le système de conduits et le câblage.
2. Avant de commencer l'installation, prévoyez un espace permettant l'accès pour les inspections et entretiens futurs, qui ne sera pas gêné par l'installation.
3. Taillez une ouverture dans le plafond selon les dimensions indiquées ci-dessous. Prenez soin de percer le trou exactement. Si le trou est trop grand, il ne pourra pas être dissimulé derrière la grille du ventilateur.
4. Déterminez la distance entre vos solives.

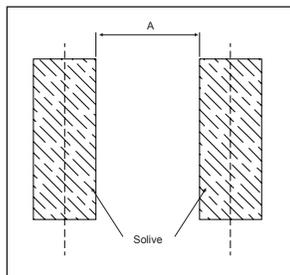

Dimensions

DESCRIPTION	LONGUEUR	LARGEUR	HAUTEUR
Ouverture dans le plafond	37,15 cm	21,59 cm	13,97 cm
Dimensions du boîtier	36,51 cm	20,96 cm	13,97 cm

⚠ AVERTISSEMENT :

- Prenez soin de percer le trou exactement. Si le trou est trop grand, il ne pourra pas être dissimulé derrière la grille du ventilateur.

Temps d'assemblage approximatif : 60 minutes.

INSTRUCTIONS POUR L'ASSEMBLAGE

Déballage

Retirez soigneusement l'appareil de la boîte. Retirez la mousse du boîtier. Consultez le contenu de l'emballage à la page 14 pour vous assurer d'avoir toutes les pièces.

Installation de l'appareil

Pour installer le corps du ventilateur dans un bâtiment déjà construit, vous devez avoir accès, par un grenier ou une galerie technique, à l'emplacement se trouvant au-dessus de l'endroit prévu pour l'installation ou au-dessus des conduits et du câblage déjà installés.

⚠ ATTENTION : Inspectez l'emplacement au-dessus de l'endroit où vous désirez installer l'appareil pour vous assurer que :

- vous pouvez installer un conduit et que l'emplacement est suffisamment grand pour une ventilation adéquate;
- le câblage peut se rendre à l'endroit prévu;
- aucun câblage ni obstacle ne gêne l'installation.

⚠ AVERTISSEMENT :

- Afin de réduire les risques d'incendie, n'entreposez pas et n'utilisez pas d'essence ni toute autre vapeur ou liquide inflammable à proximité du radiateur.

1. Installation du ventilateur entre les solives

- a. En fonction de la distance entre les solives, insérez les supports de 30,48 cm (D) ou les supports de 35,56 cm (E) à côté du conduit et à l'arrière du corps du ventilateur (C).
- b. Insérez le corps du ventilateur (C) entre les solives. Assurez-vous que le corps du ventilateur est de niveau, perpendiculaire aux solives et parfaitement aligné au plafond.
- c. Veillez à tenir compte de l'épaisseur du panneau plafond. Ne le placez pas de niveau avec la solive. Le corps du ventilateur (C) doit être parfaitement aligné au panneau plafond.
- d. Fixez les supports aux solives à l'aide des vis à bois longues (CC).
- e. Fixez les supports au corps du ventilateur (C) à l'aide des vis à métaux courtes (AA).

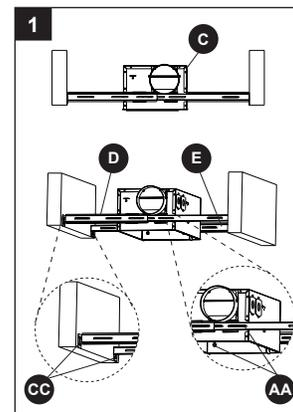

Quincaillerie utilisée

- | | | | |
|----|----------------------|---|-----|
| AA | Vis à métaux courtes |  | x 4 |
| CC | Vis à bois longues |  | x 8 |

INSTRUCTIONS POUR L'ASSEMBLAGE

2. Raccord des conduits

- ATTENTION :** Tous les conduits doivent être conformes aux codes du bâtiment locaux et nationaux.
- Fixez le raccord pour conduit avec amortisseur (non inclus) sur le corps du ventilateur. Assurez-vous que les languettes du raccord sont bien insérées dans les fentes du boîtier.
 - Insérez le conduit dans le raccord pour conduit et scellez tous les raccords avec du ruban adhésif pour vous assurer qu'ils sont solides et étanches à l'air.
 - N'installez pas l'appareil sur des conduits dont la forme est semblable à celle des conduits illustrés à la figure 2.
 - Installez le conduit en l'inclinant vers l'extérieur à un angle de 1 à 2°.

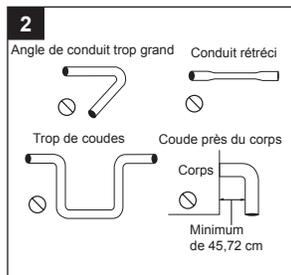

3. Finalisation de l'installation

- Insérez la fiche du radiateur dans la prise marquée « Heat » (radiateur), la fiche du ventilateur dans la prise marquée « Vent » (ventilateur) et la fiche du luminaire dans la prise marquée « Light » (luminaire).

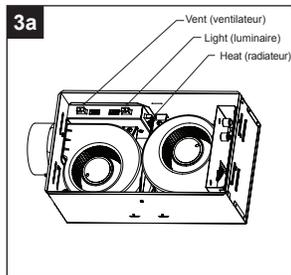

- Fixez la grille (A) au corps du luminaire (C) à l'aide de la vis à métaux moyenne (BB).

ATTENTION : Ne remplacez pas la vis à métaux moyenne (BB) par une vis à bois longue (CC).

Quincaillerie utilisée

BB Vis à métaux moyenne  x 1

ATTENTION : Vissez une ampoule d'un maximum de 60 W (non incluse).

- Fixez la lentille du luminaire (B) à la grille (A).

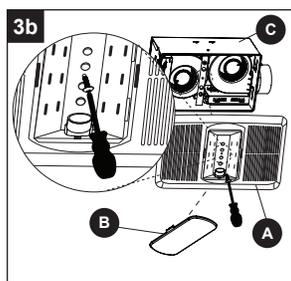

Lowes.com



INSTRUCTIONS POUR LE CÂBLAGE

ATTENTION

- Assurez-vous que l'alimentation électrique est coupée à partir du tableau de distribution avant de commencer l'installation.
- Toutes les connexions électriques doivent être conformes aux codes et règlements locaux, ou au Code national de l'électricité. Si les méthodes pour installer des câblages électriques ne vous sont pas familières, faites appel aux services d'un électricien qualifié.

AVERTISSEMENT :

- Cet appareil doit être alimenté par un circuit distinct de 20 A.
- Si la couleur des fils électriques de votre maison diffère de celle du manuel, vous devez déterminer la nature de chaque fil avant de les raccorder à l'appareil. Pour le faire en toute sécurité, vous pourriez devoir faire appel à un électricien qualifié.

- Respectez tous les codes de sécurité et d'électricité de votre région.
- Ne placez jamais un interrupteur près d'une baignoire ou d'une douche.
- À l'aide de capuchons de connexion (non inclus), raccordez les fils électriques de la maison à ceux du ventilateur.
- Un conducteur de calibre 14 AWG (2,1 mm²) est le plus petit conducteur pouvant être utilisé pour un câblage sur un circuit de dérivation. Chaque fil électrique (luminaire, ventilateur et radiateur) doit avoir sa propre prise afin d'être utilisé de manière indépendante.
- Dans le cas des raccords d'alimentation, utilisez un fil conçu pour être utilisé à une température d'au moins 90 °C. Consultez le schéma de câblage pour déterminer le calibre approprié.

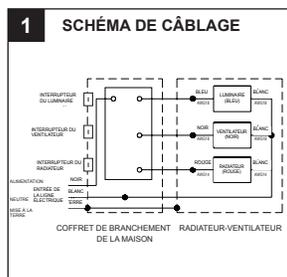

MODE D'EMPLOI

ATTENTION : Le fait de ne pas serrer les vis du réflecteur peut entraîner des bourdonnements bruyants.

AVERTISSEMENT :

Cet appareil doit être correctement installé avant d'être utilisé. Suivez le mode d'emploi et les instructions pour le nettoyage et l'entretien recommandés par le fabricant, par exemple s'il vous faut lubrifier l'appareil ou non. Toutes les autres tâches d'entretien doivent être effectuées par un représentant autorisé.

- Mettez l'interrupteur du luminaire en position de marche pour allumer l'ampoule.
- Mettez l'interrupteur du ventilateur en position de marche pour utiliser l'appareil en mode ventilateur.
- Mettez l'interrupteur du radiateur en position de marche pour utiliser l'appareil en mode radiateur.

Lowes.com



ENTRETIEN

Vous devez procéder à un entretien chaque année.

ATTENTION

- Assurez-vous que l'alimentation électrique est coupée à partir du panneau de distribution avant de procéder à l'entretien de l'appareil.

Remplacement de l'ampoule

- Retirez la lentille en pinçant légèrement les côtés, puis en la tirant vers le bas. Utilisez une ampoule d'un maximum de 60 W seulement.
- Laissez les ampoules refroidir avant de les remplacer.

Nettoyage de la lentille et de la grille

- Retirez la lentille conformément aux instructions précédentes. Retirez l'ampoule. Retirez la vis située au centre du réflecteur et l'ensemble inférieur.
- La grille et le réflecteur sont des pièces distinctes. Débranchez le luminaire de la prise. Nettoyez les pièces en plastique à l'aide d'eau légèrement savonneuse et séchez-les à l'aide d'un linge doux.
- N'utilisez pas de linges abrasifs, de laines d'acier ni de poudres à récurer. N'utilisez jamais de solvants, ni de diluants, ni tout autre produit chimique fort pour nettoyer le ventilateur.

Nettoyage du ventilateur

- Débranchez le cordon d'alimentation du moteur du ventilateur de la prise. Retirez les vis de retenue. Passez doucement l'aspirateur sur le ventilateur, le moteur et à l'intérieur du boîtier. Le moteur a fait l'objet d'un graissage permanent; il n'a donc jamais besoin d'être huilé.
- Le ventilateur et le moteur basculeront vers le bas lorsque la vis sera retirée. À l'aide de votre main libre, soutenez l'appareil pendant que vous retirez la vis de retenue.

Nettoyage du radiateur

- Débranchez le cordon d'alimentation du moteur du radiateur de la prise. Desserrez les vis de retenue. Placez l'extrémité d'un tournevis entre la paroi extérieure du boîtier et la sortie d'air du radiateur. Tirez légèrement le boîtier de la sortie d'air vers l'extérieur jusqu'à ce qu'il se décolle de l'extrémité. Passez doucement l'aspirateur sur le ventilateur, le moteur et à l'intérieur du boîtier. Le moteur a fait l'objet d'un graissage permanent; il n'a donc jamais besoin d'être huilé.
- L'appareil basculera vers le bas lorsque vous le relâchez. À l'aide de votre main libre, soutenez l'appareil pendant que vous l'ouvrez à l'aide du tournevis.
- N'immergez jamais de composants électriques ou de pièces en métal dans l'eau.

Lowes.com



21

GARANTIE LIMITÉE DE CINQ ANS

Si le produit présente des défauts de matériaux ou de fabrication à tout moment pendant les cinq premières années, le fabricant le remplacera sans frais (port payé selon le cas). Communiquez avec le service à la clientèle au 1 866 994-4148 pour obtenir de plus amples renseignements sur le remplacement de l'article. Cette garantie ne couvre pas les produits qui ont fait l'objet d'un usage abusif ou inapproprié, ou qui ont été modifiés, endommagés, coupés ou usés. Elle ne couvre pas non plus les produits utilisés à des fins commerciales. Le fabricant DÉCLINE toute autre garantie implicite ou expresse, y compris toutes les garanties de qualité marchande ou de conformité à un usage particulier. Certains États ou certaines provinces ne permettent pas l'exclusion ou la limitation d'une garantie implicite, de sorte que les limitations et exclusions mentionnées ci-dessus peuvent ne pas s'appliquer à vous. Cette garantie vous confère des droits précis. Il est possible que vous disposiez également d'autres droits qui varient d'un État ou d'une province à l'autre.

La présente garantie se limite exclusivement au remplacement des pièces défectueuses. Les frais de main-d'œuvre, les dommages occasionnés pendant l'installation, les réparations, le remplacement et les dommages accessoires ou consécutifs liés à ce qui précède sont exclus. Tout dommage causé à ce produit en raison d'une négligence, d'un usage inapproprié, d'un accident, d'une installation inadéquate ou de toute autre activité ne correspondant pas à son utilisation prévue invalide la garantie.

LISTE DES PIÈCES DE RECHANGE

Pour obtenir des pièces de rechange, communiquez avec notre service à la clientèle au 1 866 994-4148, entre 8 h et 18 h (HNE) du lundi au jeudi, ou entre 8 h et 17 h (HNE) le vendredi.

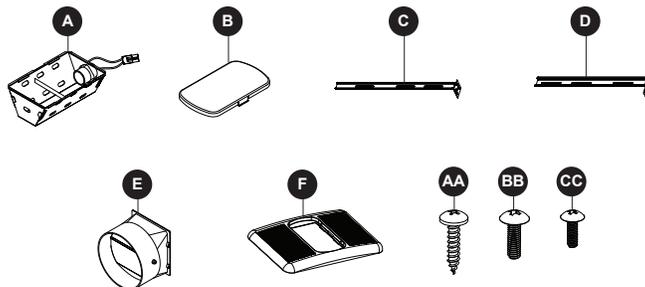

PIÈCE	DESCRIPTION	N° DE PIÈCE	PIÈCE	DESCRIPTION	N° DE PIÈCE
A	Ensemble grille et réflecteur	BFP-034	AA	Vis à bois longue (4)	BFP-043
B	Lentille du luminaire	BFP-035	BB	Vis à métaux moyenne (1)	
C	Support de 30,48 cm	BFP-037	CC	Vis à métaux courte (8)	
D	Support de 35,56 cm	BFP-037			
E	Amortisseur	BFP-042			
F	Grille	BFP-038			

Imprimé en Chine

Utilitech et le motif UT™ sont des marques de commerce déposées de U.F. LLC. Tous droits réservés.

Lowes.com



22



ARTÍCULO # 0498842
**VENTILADOR
CALENTADOR**
MODELO # 7123-02-L

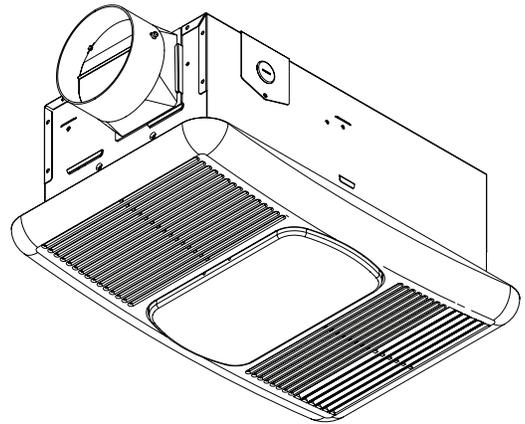

ADJUNTE SU RECIBO AQUÍ

Número de serie _____ Fecha de compra _____



¿Preguntas, problemas, piezas faltantes? Antes de volver a la tienda, llame a nuestro Departamento de Servicio al Cliente al 1-866-994-4148, de lunes a jueves de 8 a.m. a 6 p.m., y los viernes de 8 a.m. a 5 p.m., hora estándar del Este.

Lowes.com



Lowes.com



ÍNDICE

Especificaciones del producto	24
Contenido del paquete	25
Aditamentos	25
Instrucciones importantes	26
Información de seguridad	26
Preparación	28
Instrucciones de ensamblaje	29
Instrucciones de cableado	31
Instrucciones de funcionamiento	31
Cuidado y mantenimiento	32
Garantía	33
Lista de piezas de repuesto	33

ESPECIFICACIONES DEL PRODUCTO

ESPECIFICACIONES	
Modelo No.	7123-02-L
Dirección del aire	Salida y circulación
V	120
Hz	60
Diámetro del conducto (cm)	10,16 cm
Ruido (sonios)	1,5 sonios
Consumo de energía (Wattios)	1,400
Vataje de elemento de calefacción (rollo)	1,300
Suministro de aire a 2,54 mm CA (m³/min)	2,27 M³/MIN.

TIPO IC – CON PROTECCIÓN INHERENTE.
CON PROTECCIÓN TÉRMICA TIPO L

Lowes.com



24

CONTENIDO DEL PAQUETE

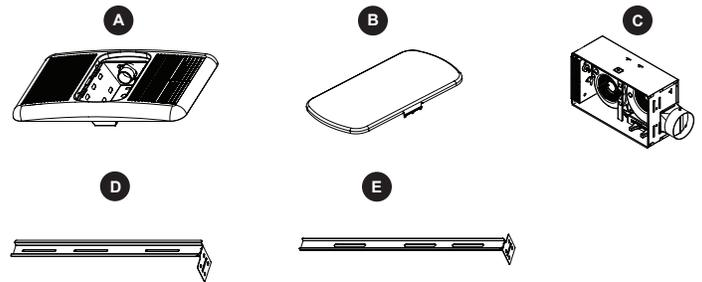

PIEZA	DESCRIPCIÓN	CANTIDAD
A	Rejilla	1
B	Lente de luz	1
C	Cuerpo del ventilador	1
D	Abrazadera de suspensión de 30,48 cm	2
E	Abrazadera de suspensión de 35,56 cm	2

ADITAMENTOS (se muestran en tamaño real)



Tornillo para metal corto (M4 x 12)

Cant. 4



Tornillo para metales mediano (M5 x 14)

Cant. 1



Tornillo para madera largo (M5 x 14)

Cant. 8

Lowes.com



25

INSTRUCCIONES IMPORTANTES

- Lea todas las instrucciones antes de instalar o usar este calentador.
- Se debe tener extrema precaución cuando niños o personas discapacitadas usen un calentador o cuando se use cerca de ellos, y siempre que el calentador se deje funcionando sin vigilancia.
- No use el calentador si presenta fallas. Desconecte el suministro de electricidad desde el panel de servicio, y solicite a un electricista calificado que revise el calentador antes de volver a usarlo.
- No lo use en exteriores.
- Para desconectar el calentador, gire los controles hasta la posición OFF (Apagado), y desconecte el suministro de electricidad del circuito del calentador desde el panel de desconexión.
- No introduzca objetos extraños ni permita que entren en las aberturas de escape o ventilación, ya que pueden provocar descargas eléctricas, incendios o daños en el radiador.
- Para evitar incendios, no bloquee las entradas ni salidas de aire de ninguna manera.
- Un calentador contiene partes calientes y piezas que forman arcos eléctricos o que echan chispas. No lo use en áreas donde se use o almacene gasolina, pintura o vapores o líquidos inflamables.
- Utilice este calentador solo como se describe en este manual. Cualquier otro uso no recomendado por el fabricante puede causar incendios, descargas eléctricas o lesiones personales.
- GUARDE ESTAS INSTRUCCIONES.



INFORMACIÓN DE SEGURIDAD

Lea y comprenda completamente este manual antes de intentar ensamblar, usar o instalar el producto.

- Respete todos los códigos locales eléctricos y de seguridad, además del Código nacional de electricidad (NEC, por sus siglas en inglés) y el de la Administración de Salud y Seguridad Ocupacional (OSHA, por sus siglas en inglés).
- Esta unidad debe tener una conexión a tierra adecuada.
- Desconecte siempre el suministro de electricidad antes de realizar tareas de mantenimiento en el ventilador, el motor o la caja de unión.
- No doble ni pliegue los conductores de fuerza. Proteja de bordes afilados, aceite, grasa, superficies calientes, sustancias químicas u otros objetos.
- No instale donde la temperatura del aire en la habitación pueda exceder los 40 °C.
- No instale sobre bañeras ni monte en duchas con espacio reducido.
- No lo use para extraer vapores peligrosos o explosivos.
- No lo instale en áreas de cocina.
- No instale este ventilador de manera vertical en paredes.
- Use esta unidad solo de la manera prevista por el fabricante. Si tiene preguntas, llame al fabricante (al número del Servicio al Cliente que aparece en la última página).
- El trabajo de instalación debe estar a cargo de personas calificadas, de acuerdo con todos los códigos locales y de seguridad, incluidas las normas para construcción con resistencia al fuego. Para uso únicamente en instalaciones sin clasificación contra incendios.
- Es necesario un suministro de aire adecuado para que se produzca una combustión apropiada y la extracción de gases a través de chimeneas (tiro) del equipo de combustión para evitar la explosión de flujo de aire en retroceso. Consulte las normas de la Asociación Nacional de Protección contra Incendios (NFPA, por sus siglas en inglés), la Sociedad Americana de Ingenieros para Calefacción, Refrigeración y Aire Acondicionado (ASHRAE, por sus siglas en inglés) y las autoridades del código de construcción local.
- Cuando corte o taladre las paredes o el techo, tenga cuidado de no dañar el cableado eléctrico existente.
- Los ventiladores deben contar siempre con una salida al exterior que cumpla con los códigos locales.
- No utilice este ventilador con dispositivos de control de estado sólido, tales como un regulador de intensidad. Los controles en estado sólido pueden causar distorsión, que a su vez puede crear un zumbido en el motor.

Lowes.com



INFORMACIÓN DE SEGURIDAD

- Antes de realizar mantenimiento o limpiar la unidad, corte el suministro de electricidad en el panel y bloquéelo a fin de impedir la activación de la alimentación. Si no puede bloquear el panel, márkelo claramente con una etiqueta de advertencia para evitar que otros conecten la alimentación.
- No instale en un techo con aislamiento superior a R40. (Esto es necesario solo para instalaciones en Canadá.)
- Los componentes para conductos se deben instalar en línea recta, con el mínimo de dobleces.
- El tamaño del componente para conductos debe representar un mínimo de la descarga y no se debe reducir. Reducir el tamaño del conducto puede incrementar el ruido del ventilador.
- Este ventilador para baño está diseñado solo para uso residencial en casas para 1 o 2 familias.
- Nunca coloque un interruptor en un lugar accesible desde una bañera o ducha.
- Asegúrese de que el voltaje de suministro de servicio de electricidad sea de 120 voltios y 60 Hz de CA solamente.
- Siempre desconecte la fuente de alimentación antes de trabajar en la unidad o cerca de ella.
- Esta unidad está diseñada y probada como calentador complementario para usar con temporizador o interruptor. No está diseñado para usarse como fuente principal de calor ni controlada por termostato.
- Para evitar que se dañen los cojinetes del motor o que los impulsores estén en desequilibrio o produzcan ruidos, evite que el rociado de los paneles de yeso, el polvo de construcción, etc. ingrese a la unidad eléctrica.
- Prepare un circuito separado de 20 amperios.
- Este producto está diseñado solo para instalaciones en techos. No monte este producto en paredes.
- Solo instale en techos, al menos a 15,24 cm de cualquier pared.
- Para obtener la mayor eficiencia, instale el calentador de manera que esté orientado hacia el área de la bañera o la ducha. Evite orientarlo directamente hacia paredes o ventanas.
- No instale a menos de 2,43 m del piso.

Lowes.com



PREPARACIÓN

1. Revise los componentes para conductos y el cableado antes de continuar con la instalación.
2. Antes de instalar, asegúrese de dejar un acceso para revisiones y tareas de mantenimiento futuras en un lugar que no interfiera con el trabajo de instalación.
3. Retire la sección del techo usando las dimensiones proporcionadas más abajo. Tenga cuidado de cortar el orificio de manera exacta. Si el orificio es demasiado grande, la rejilla del ventilador no lo tapará.
4. Determine la distancia entre las viguetas.

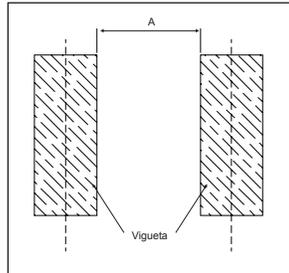

Dimensiones

DESCRIPCIÓN	LARGO	ANCHO	ALTO
Abertura del techo	37,25 cm	21,59 cm	13,97 cm
Dimensión de la carcasa	36,51 cm	20,96 cm	13,97 cm

⚠ ADVERTENCIA:

- Tenga cuidado de cortar el orificio de manera exacta. Si el orificio es demasiado grande, la rejilla del ventilador no lo tapará.

Tiempo estimado de ensamblaje: 60 minutos

INSTRUCCIONES DE ENSAMBLAJE

Desempaque

Retire cuidadosamente la unidad de la caja. Retire la espuma de la carcasa. Consulte la lista de Contenidos del paquete en la página 25 para verificar que todas las piezas estén presentes.

Instalación de la unidad

Para instalar el cuerpo del ventilador en una estructura existente es necesario contar con un área accesible (ático o espacio debajo) sobre la ubicación de la instalación deseada y un sistema de conductos y cableado.

⚠ PRECAUCIÓN:

- Revise el área sobre la ubicación de la instalación para asegurarse de que:
- Se pueda instalar un componente para conductos y que el área sea suficiente para proporcionar una ventilación adecuada.
 - Se pueda instalar el cableado hacia la ubicación planificada.
 - No existan cableados ni otros obstáculos que puedan interferir con la instalación.

⚠ ADVERTENCIA:

- Para reducir el riesgo de incendios, no almacene ni utilice gasolina y otros vapores o líquidos inflamables cerca de este calentador.

1. Cómo montar el ventilador entre las viguetas

- a. Inserte las abrazaderas de suspensión de 30,48 cm (D) o las abrazaderas de suspensión de 35,56 cm (E) en el costado del conducto y parte posterior del cuerpo del ventilador (C), dependiendo de la distancia entre las viguetas.
- b. Inserte el cuerpo del ventilador (C) en las viguetas. Asegúrese de que el cuerpo del ventilador esté nivelado y en posición perpendicular a la vigueta, y al ras con la superficie del techo.
- c. Deje un espacio de un grosor en el tablero de techo que utilizará en su aplicación. No utilice el montaje al ras para montarlo en la vigueta. El cuerpo del ventilador (C) debe estar al ras con el tablero de techo.
- d. Fije las abrazaderas de suspensión a las viguetas con los tornillos para madera largos (CC).
- e. Fije las abrazaderas de suspensión al cuerpo del ventilador (C) con los tornillos para metal cortos (AA).

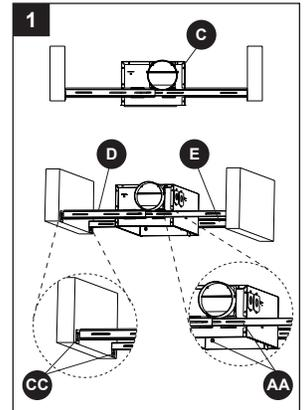

Aditamentos utilizados

- | | | | |
|----|------------------------------|--|-----|
| AA | Tornillos para metal cortos | | x 4 |
| CC | Tornillos para madera largos | | x 8 |

INSTRUCCIONES DE ENSAMBLAJE

2. Conexión de los conductos

PRECAUCIÓN: Todos los conductos deben cumplir con los códigos de construcción locales y nacionales.

- Coloque a presión el regulador/conector de conducto (no se incluye) en el cuerpo del ventilador. Asegúrese de que las lengüetas del conector queden aseguradas en las ranuras de la carcasa.
- Inserte el conducto en el conector de conducto y selle todos los componentes de conductos para asegurarlas y hacerlas herméticas.
- No instale la unidad donde los conductores estén configurados como se muestra en la Figura 2.
- Instale el conducto con una gradiente de entre 1 grado y 2 grados hacia el exterior.

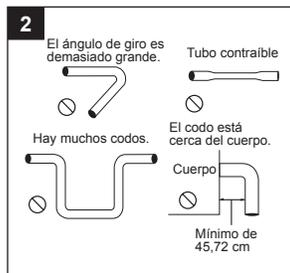

3. Para completar la instalación

- Inserte el enchufe de la unidad de calefacción en el receptáculo marcado "Heat" (Calor), el enchufe del ventilador en el receptáculo marcado "Vent" (Ventilación), y el enchufe de la luz en el receptáculo marcado "Light" (Luz).

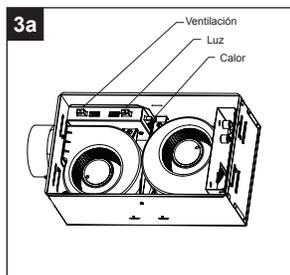

- Instale la rejilla (A) en el cuerpo del ventilador (C) utilizando los tornillos para metal medianos (BB).

PRECAUCIÓN: No utilice tornillos de madera largos (CC) en lugar de tornillos para metal medianos (BB).

Aditamentos utilizados

- BB** Tornillo para metales mediano  x 1

PRECAUCIÓN: Instale una bombilla de 60 vatios como máximo (no se incluye).

- Instale el lente de luz (B) en la rejilla (A).

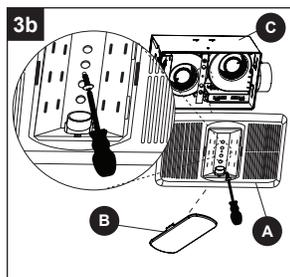

Lowes.com



INSTRUCCIONES DE CABLEADO

PRECAUCIÓN

- Asegúrese de que la alimentación esté desconectada en el panel de servicio antes de comenzar la instalación.
- Todas las conexiones eléctricas deben realizarse según los códigos u ordenanzas locales, o según el Código eléctrico nacional (National Electrical Code). Si no está familiarizado con los métodos de instalación del cableado eléctrico, contrate a un electricista calificado y certificado.

ADVERTENCIA:

- Esta unidad debe cablearse en un circuito separado de 20 amperios.
- Si los conductores de la casa no coinciden con estos colores, debe decidir qué representa cada conductor de su casa antes de realizar la conexión, y es posible que deba consultar con un contratista eléctrico para determinar esto con seguridad.

- Respete todos los códigos de electricidad y seguridad locales.
- Nunca coloque un interruptor en un lugar accesible desde una bañera o ducha.
- Use empalmes plásticos (no se incluyen), conecte los conductores de fuerza de la casa con los cables del ventilador:
- 14 AWG (2,10 mm²) es el conductor más pequeño que se usará para el cableado del circuito de derivación. Todos los conductores de fuerza (luz, ventilador, calentador) deben contar con su propio interruptor para funcionar de manera independiente.
- Para las conexiones de suministro, use cable clasificado de al menos 90 °C. Consulte el diagrama de cableado para conocer el tamaño del cable.

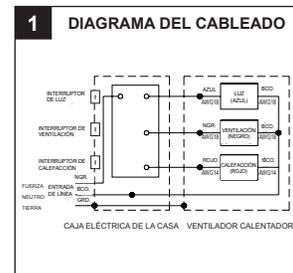

INSTRUCCIONES DE FUNCIONAMIENTO

PRECAUCIÓN: No asegurar los tornillos del reflector puede provocar repiqueteo o zumbido.

ADVERTENCIA:

Esta unidad debe instalarse correctamente antes de usarse. Siga las instrucciones recomendadas por el fabricante para la limpieza, el mantenimiento por parte del usuario y el funcionamiento, como cuándo se debe lubricar o no. Cualquier otro mantenimiento debe realizarlo solamente un representante de servicio autorizado.

- Encienda el interruptor de luz para encender la bombilla.
- Encienda el interruptor de ventilación para iniciar el modo ventilador.
- Encienda el interruptor de calor para iniciar el modo calentador.

Lowes.com



CUIDADO Y MANTENIMIENTO

Se debe realizar mantenimiento de rutina todos los años.

PRECAUCIÓN

- Asegúrese de que la energía eléctrica esté desconectada en el panel de servicio antes de realizar mantenimiento a la unidad.

Para reemplazar la bombilla

- Retire el lente presionando suavemente los costados, y jale hacia abajo. Utilice solo una bombilla con clasificación máxima de 60 vatios.
- Permita que las bombillas se enfríen antes de reemplazar.

Para limpiar el lente y la rejilla

- Retire el lente como se explicó anteriormente. Retire la bombilla. Retire el tornillo del centro del reflector y baje el ensamble.
- La rejilla y el reflector son unidades separadas. Desenchufe la luz del receptáculo. Las piezas de plástico se pueden limpiar con agua tibia y jabón y secar con un paño suave.
- No use paños abrasivos, almohadillas de lana de acero ni polvos abrasivos. Nunca use solventes, disolventes o químicos agresivos para limpiar el ventilador.

Para limpiar el ensamble del ventilador

- Desenchufe el cable del motor del ventilador del receptáculo. Cómo retirar los tornillos de retención. Con cuidado, aspire el ventilador, el motor y la carcasa interior. El motor se lubrica permanentemente y nunca requiere aceitado.
- El ventilador y el motor se moverán hacia abajo cuando se retira el tornillo. Sostenga esta unidad con una mano mientras retira el tornillo de retención.

Para limpiar el ensamble del calentador

- Desenchufe el cable del calentador del receptáculo. Afloje los tornillos de retención. Coloque la punta de un destornillador entre la pared exterior de la carcasa y la abertura de salida del calentador. Con cuidado, haga palanca hasta que la carcasa de salida se deslice hacia fuera de la punta de soporte. Con cuidado, aspire el ventilador, el motor y la carcasa interior. El motor se lubrica permanentemente y nunca requiere aceitado.
- La unidad se moverá hacia abajo cuando la suelte. Sostenga con una mano mientras hace palanca con el destornillador.
- Nunca sumerja piezas de metal o eléctricas en agua.



GARANTÍA LIMITADA DE 5 AÑOS

Si este producto falla debido a un defecto en el material o la mano de obra en cualquier momento durante los primeros 5 años de posesión del mismo, el fabricante lo reemplazará sin cargos y con el franqueo pagado a su discreción. Simplemente póngase en contacto con el servicio al cliente al 1-866-994-4148 para mayor información sobre el reemplazo. Esta garantía no cubre productos que hayan sufrido abusos, modificaciones, daños, uso indebido, cortes o desgaste. Esta garantía no cubre el uso con fines comerciales. El fabricante RECHAZA todas las demás garantías expresas o implícitas, incluyendo todas las garantías de comerciabilidad e idoneidad para un fin en especial. Debido a que algunos estados no permiten exclusiones o limitaciones en una garantía implícita, las exclusiones y limitaciones anteriores pueden no aplicarse. Esta garantía le otorga derechos legales específicos, pero podría tener también otros derechos que varían según el estado.

Esta garantía se limita solo al reemplazo de piezas defectuosas. Quedan excluidos los cargos y/o daños por mano de obra incurridos durante la instalación, reparación o reemplazo, además de los daños incidentales o resultantes relacionados con estos. Cualquier daño a este producto como resultado de negligencia, uso indebido, accidente, instalación inadecuada o cualquier otro uso distinto al descrito en el presente anulará esta garantía.

LISTA DE PIEZAS DE REPUESTO

Para obtener piezas de repuesto, llame a nuestro Departamento de Servicio al Cliente al 1-866-994-4148, de lunes a jueves de 8 a.m. a 6 p.m., y los viernes de 8 a.m. a 5 p.m., hora estándar del Este.

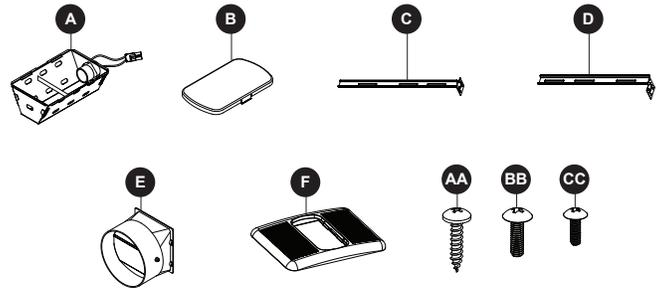

PIEZA	DESCRIPCIÓN	PIEZA #	PIEZA	DESCRIPCIÓN	PIEZA #
A	Ensamble del reflector y la rejilla	BFP-034	AA	Tornillo para madera largo (4)	BFP-043
B	Lente de luz	BFP-035	BB	Tornillo para metal mediano (1)	
C	Abrazadera de suspensión de 30,48 cm	BFP-037	CC	Tornillo para metal corto (8)	
D	Abrazadera de suspensión de 35,56 cm	BFP-037			
E	Regulador	BFP-042			
F	Ensamble de rejilla	BFP-038			

Impreso en China
Utilitech & UT Design® es una marca registrada de U.F. LLC. Todos los derechos reservados.

