

For FAQs and more information, please visit:

anker.com/support

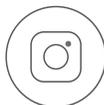

@anker_official
@anker_jp



@Anker Deutschland
@Anker Japan
@Anker



@AnkerOfficial
@Anker_JP

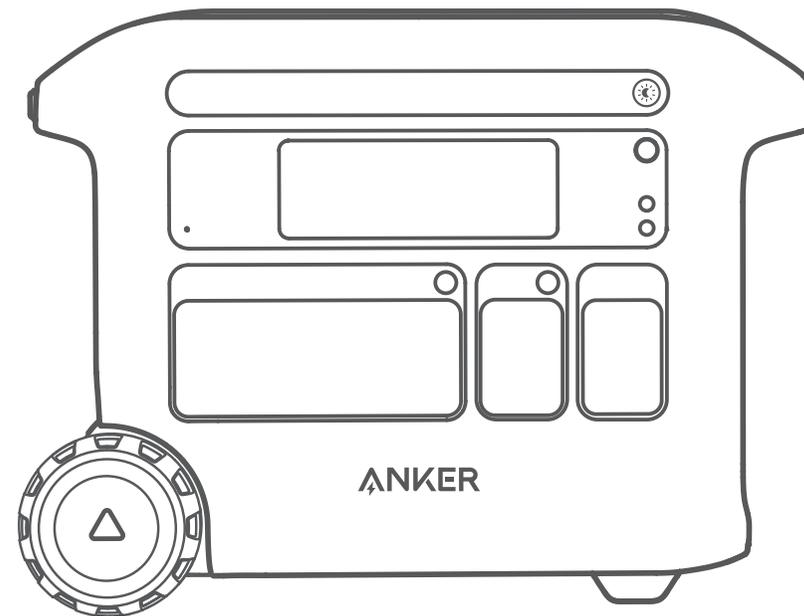

Anker 767 Portable Power Station
(GaNPrime PowerHouse 2048Wh)

USER MANUAL

English	01
Deutsch	10
Español	19
Français	28
Italiano	37
Português	46
Русский	54
Türk	64
简体中文	73
العربية	82

What's in the Box

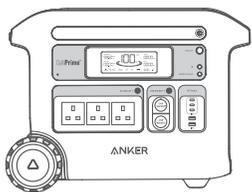

Anker 767 Portable Power Station

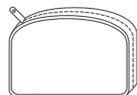

Accessories Bag

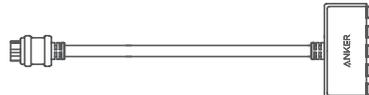

Solar Charging Cable

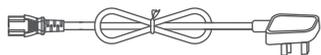

AC Charging Cable



Car Charging Cable



User Manual

Overview

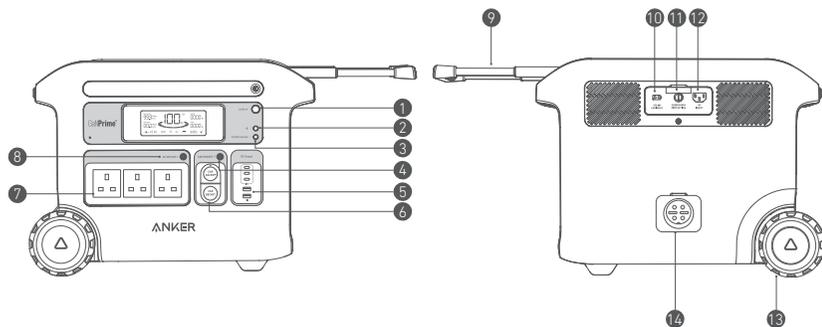

1 Display Button	8 AC Outlet Button
2 IoT Button	9 Retractable Handle (Press the button on the retractable handle and pull to extend)
3 Power Saving Button	10 Solar Input and Car Input
4 Car Socket Button	11 Overcharge Protection
5 USB Ports	12 AC Input Port
6 Car Sockets	13 Wheel(s)
7 AC Output Ports	14 Expansion Battery Port

Recharging Your Power Station

AC recharging (2200W Max)

Recharge your power station by connecting to a wall outlet with the AC charging cable.

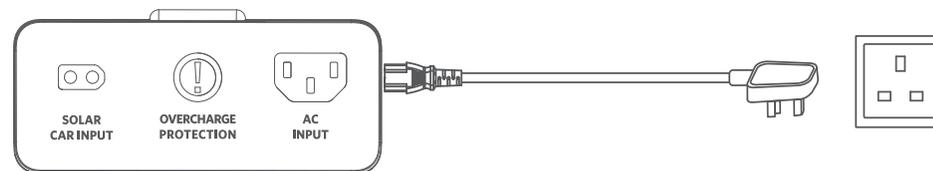

Solar Panel Recharging (1000W Max)

Recharge your power station with a maximum solar input of 1000W by connecting up to five Anker 531 Solar Panel (200W) as shown in the figure with a solar charging cable.

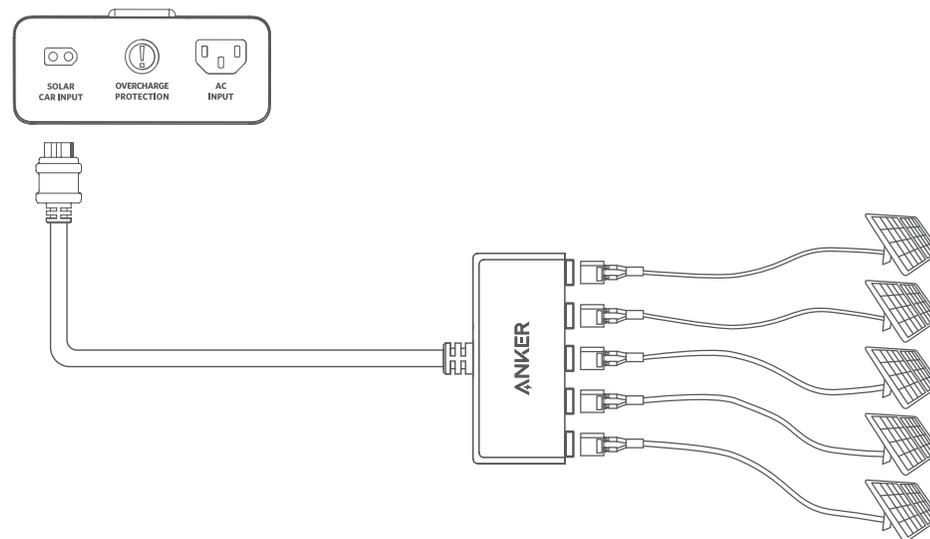

Car Recharging

Recharge your power station by connecting to a car's output port with the car charging cable.

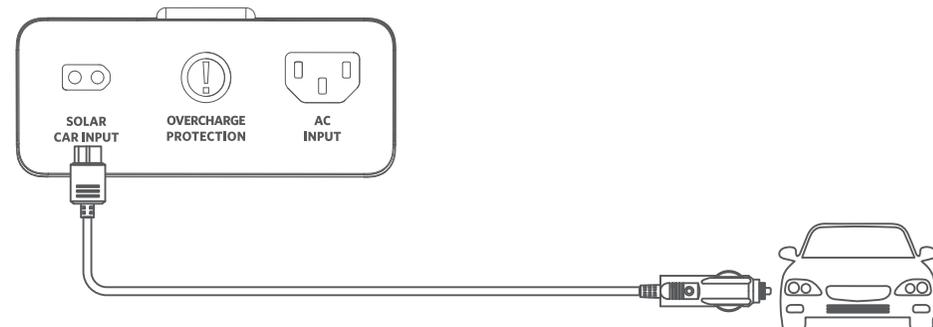

 When your portable power station only has 1% battery remaining, the "Remaining Battery" indicator will flicker to remind you to recharge.

Powering Your Devices

Power Saving Mode

Turning on the Power Saving mode prevents wasting energy as it automatically turns off the power station once all your devices are fully charged.

Turning off the Power Saving mode will enable stable charging over an extended period, such as for time-lapse photography or when using a CPAP machine overnight.

The AC outlets can intelligently identify whether a plug is inserted. This helps prevent power wastage by automatically turning off the power station if no plug is detected for more than 15 minutes, whether the Power Saving mode is turned on or off.

AC Charging

Press the AC outlet button and connect your devices to the AC output ports.

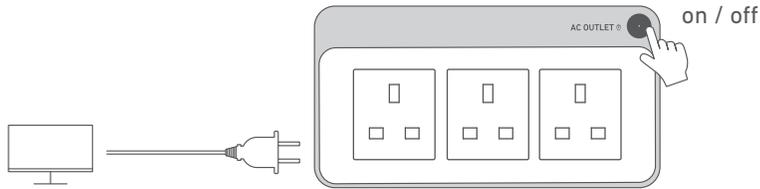

USB Charging

Connect your devices to the USB ports.

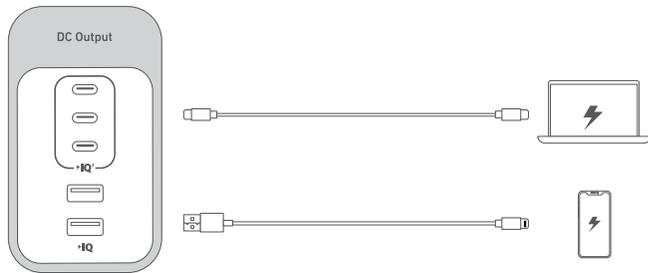

Car Socket Charging

Turn on the car socket and connect your devices to start charging.

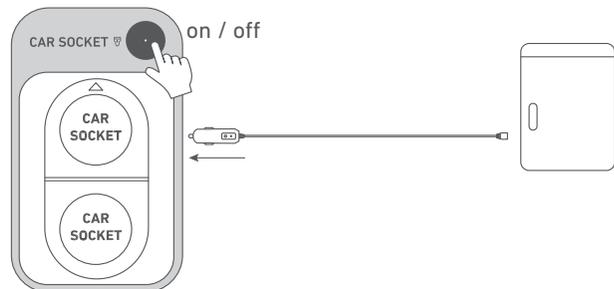

Uninterruptible Power Supply (UPS)

To use the UPS feature, connect your power station to a wall outlet with the AC charging cable, then press the AC outlet button and connect your devices via the AC output ports.

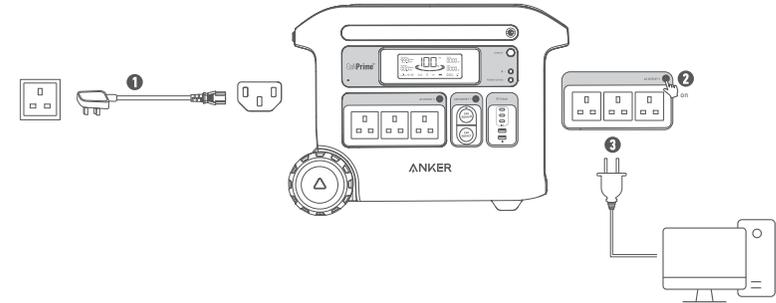

Connect with an Expansion Battery

Your power station can be connected with an expansion battery to double the capacity to 4096Wh. Please refer to the user manual of Anker 760 Portable Power Station Expansion Battery (2048Wh) for detailed instructions.

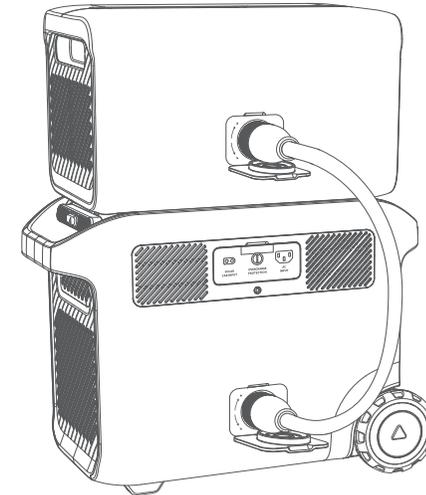

The Anker App for Smart Control

You can remotely control your power station using the Anker App. Please download the app and its user manual by scanning this QR code.

Connect the device to a network before using the app for the first time. After connecting successfully, you can connect your devices off-grid.



Light

Ambient light

Press the button once to turn on the ambient light, and press again up to 2 times to switch between brightness levels.

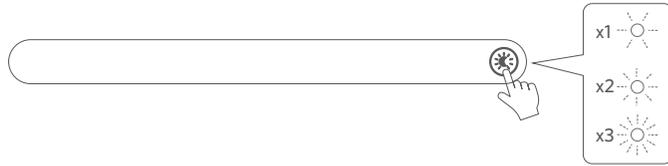

SOS Mode

Press and hold the button for 2 seconds to turn on SOS mode.



LCD Screen Guide

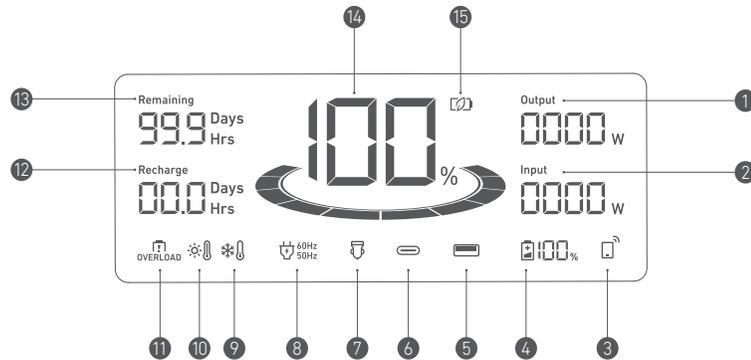

- 1 Current Output Power
- 2 Current Input Power
- 3 IoT
Press the IoT button for 2 seconds and connect your devices through the app when this icon appears on the screen.
- 4 Remaining Battery for Expansion Battery
When the expansion battery is connected successfully, this icon appears on the screen.
- 5 USB-A Output Port
- 6 USB-C Output Port
- 7 Car Charging
- 8 AC Charge and Voltage Frequency
- 9 Low-Temperature Alert
When this icon shows, stop using the power station until the icon disappears.
- 10 High-Temperature Alert
When this icon shows, stop using the power station and let it cool down until the icon disappears.
- 11 Overload Warning
This icon appears when a port is overloaded. The port will be turned off to avoid any damage. Please remove the device causing overload.
- 12 Estimated Time to Fully Recharge
- 13 Estimated Time for Battery to Deplete
- 14 Remaining Battery for Power Station
- 15 Power Saving Mode

FAQ

Q1: What is the max power output of the AC output ports?

The AC output ports can deliver a maximum of 2300W to connected devices.

Q2: Can Anker 767 Portable Power Station power a CPAP machine?

Yes, but make sure to turn off the Power Saving mode first.

Q3: What should I do when using a solar charger to charge Anker 767 Portable Power Station?

The solar input supports an 11-60V solar charger with an XT-60 connector. If you use an 11-32V solar charger, the current supports 10A max. When you use a 32-60V solar charger, the current supports 20A max. We recommend using Anker 531 Solar Panel (200W) to get the best compatibility.

Q4: Can the USB-C ports be used to charge Anker 767 Portable Power Station (input only) or are they output only?

The USB-C ports support output only.

Q5: What should I do when AC recharging fails?

If AC recharging does not work, check to see if the overload protection switch is switched on. If it is on, press down to reset and then continue recharging.

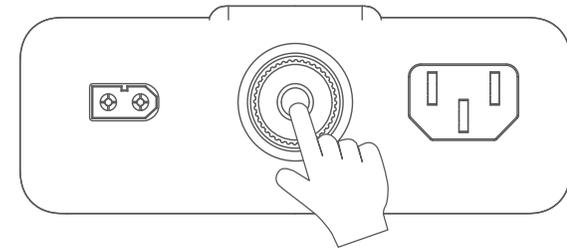

Q6: How do I reset Anker 767 Portable Power Station?

If your power station isn't working correctly, insert a paper clip or pin into the reset hole for 1 second for a factory reset. If the power station still doesn't work, please contact support@anker.com.

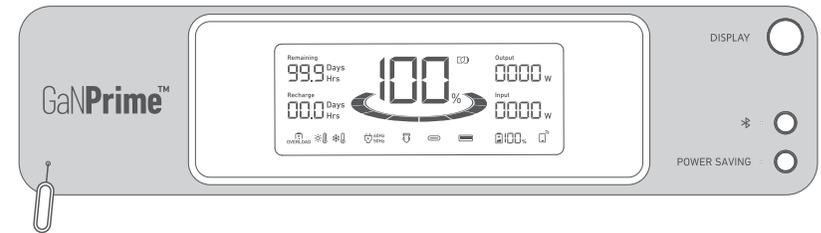

Q7: Why is the power station not working after it hasn't been used for a long time?

If the power station is stored at a low capacity for a long time, lithium batteries will self-consume power which may lead to a quick discharge. This often leads to poor conductivity and a reduced battery lifespan that causes the battery not to work.

Q8: How should I store and maintain the power station?

When storing your portable power station, please make sure that you:

- 1) Turn off all the outputs.
- 2) Store the power station in a dry and cool environment.
- 3) Check the remaining battery capacity each week. If the battery level is below 30%, fully charge the power station. Don't forget to charge it to 100% once every 3 months.

Specifications

Cell Capacity	2048 Wh
AC Input Voltage	220-240V~ 10A Max, 50Hz
AC Input Power (Charging)	2200W Max
Solar Panel Input	11-32V $\overline{\text{---}}$ 10A; 32V-60V $\overline{\text{---}}$ 20A (1000W Max)
Car Charger Output	12V $\overline{\text{---}}$ 10A
AC Output	230V~ 10A, 50Hz, 2300W Max
USB-A Output	5V $\overline{\text{---}}$ 2.4A (2.4A Max Per Port)
USB-C Output (100W)	5V $\overline{\text{---}}$ 3A/9V $\overline{\text{---}}$ 3A/15V $\overline{\text{---}}$ 3A/20V $\overline{\text{---}}$ 3A/20V $\overline{\text{---}}$ 5A (100W Max Per Port)
UPS	20ms
Discharging Temperature	-4°F-104°F / -20°C-40°C
Charging Temperature	32°F-104°F / 0°C-40°C
Size	20.7 × 15.5 × 9.8 in / 52.5 × 39.5 × 25.0 cm
Net Weight	67.2 lb / 30.5 kg

Attention



Not permitted on aircraft.

IMPORTANT SAFETY INSTRUCTIONS

WARNING - When using this product, basic precautions should always be followed, including the following:

- Read all the instructions before using the product.
- To reduce the risk of injury, close supervision is necessary when the product is used near children.
- Do not put fingers or hands into the product.
- Do not expose the product to rain or snow.
- Use of an attachment not recommended or sold by the product manufacturer may result in a risk of fire, electric shock, or injury.
- To reduce the risk of damage to the electric plug and cord, pull the plug rather than the cord when disconnecting the product.
- Do not use the product in excess of its output rating. Overload outputs above rating may result in a risk of fire or injury.
- Do not use the product or attachment that is damaged or modified. Damaged or modified batteries may exhibit unpredictable behavior resulting in fire, explosion, or risk of injury.
- Do not operate the product with a damaged cord, plug, or output cable.
- Do not disassemble the product. Take it to a qualified service person when service or repair is required. Incorrect reassembly may result in a risk of fire or electric shock.
- Do not expose the product to fire or high temperatures. Exposure to fire or temperatures above 130°C may cause explosions.
- To reduce the risk of electric shock, unplug the power pack from the outlet before attempting any instructed servicing.
- Have servicing performed by a qualified repair person using only identical replacement parts. This will ensure that the safety of the product is maintained.
- When charging a device, the product may feel warm. This is a normal operating condition and should not be a cause for concern.

- When charging the internal battery, work in a well-ventilated area and do not restrict ventilation in any way.
- Do not clean the product with harmful chemicals or detergents.
- Misuse, dropping, or excessive force may cause product damage.
- When disposing of secondary cells or batteries, keep cells or batteries of different electrochemical systems separate from each other.
- Do not use or store the power station in direct sunlight for a long period, such as in a car, cargo bed, or any other place where it will be exposed to high temperatures. Doing so may cause the product to malfunction, deteriorate, or generate heat.

CAUTION: Risk of explosion if the battery is replaced by an incorrect type.

- Disposal of a battery into a fire or hot oven, or mechanically crushing or cutting off a battery, can result in an explosion.
- Leaving a battery in an extremely high-temperature environment can result in an explosion or leakage of flammable liquid or gas.
- A battery subjected to extremely low air pressure may cause an explosion or leakage of flammable liquid or gas.
- Unplug the AC power cable to disconnect from the line voltage.

WARNING: GROUNDING INSTRUCTIONS

This product must be grounded. In the event of a malfunction or breakdown, grounding provides a path of least resistance for electrical current to reduce the risk of electric shock. This product is equipped with a cord with an equipment grounding conductor and a grounding plug. The plug must be plugged into an outlet that is properly installed and grounded in accordance with all local codes and ordinances.

WARNING – Improper connection of the equipment grounding conductor may result in an electric shock. Check with a qualified electrician if you are in doubt as to whether the product is properly grounded. Do not modify the plug provided with the product. If it does not fit the outlet, have a proper outlet installed by a qualified electrician.

Storage and Maintenance Instructions

1. Store the product between 32°F-104°F (0°C-40°C). Avoid exposing the product to rain or using the product in a humid environment.
2. To preserve the battery lifespan, charge to 100% after using. If you plan to store your power station, recharge to 100% every 3 months.
3. Keep the product on a flat surface when using, charging, and storing.

Bluetooth: The Bluetooth® word mark and logos are registered trademarks owned by the Bluetooth SIG, Inc. and any use of such marks by Anker Innovations Limited (or Anker Technology Co., Limited) is under license. Other trademarks and trade names are those of their respective owners.

Declaration of Conformity

Hereby, Anker Innovations Limited declares that the product type A1780 is in compliance with Directives 2014/53/EU & 2011/65/EU. The full text of the EU declaration of conformity is available at the following internet address: <https://www.anker.com>

Maximum output power: +4dBm (For EU)

Frequency band: 2.4G band (2.4000GHz - 2.4835GHz)

Directive 2014/53/EU radiation exposure statement

This equipment should be installed and operated with minimum distance 20cm between the radiator and your body. This transmitter must not be co-located or operating in conjunction with any other antenna or transmitter.

GB Declaration of Conformity

Hereby, Anker Innovations Limited declares that the product type A1780 is in compliance with Radio Equipment Regulations 2017 & The Restriction of the Use of Certain Hazardous Substances in Electrical and Electronic Equipment Regulations 2012. The full text of the GB declaration of conformity is available at the following internet address: <https://www.anker.com>.

Anker Innovations Limited | Room 1318-19, Hollywood Plaza, 610 Nathan Road, Mongkok, Kowloon, HongKong

The following importer is the responsible party (contract for EU and UK matters)

Anker Innovations Deutschland GmbH | Georg-Muche-Strasse 3, 80807 Munich, Germany

Anker Technology (UK) Limited,

GNR8, 49 Clarendon Road, Watford, Hertfordshire, WD17 1HP, United Kingdom

Anker Portable Power Station Warranty Policy

All Anker portable power stations purchased on AnkerDirect and Anker authorized resellers come with a limited warranty ("warranty") as set out below. By using an Anker portable power station, you are agreeing to be bound by the terms of the Anker limited warranty.

We provide a 5-year limited warranty for purchases made on AnkerDirect and Anker authorized resellers. The warranty period starts from the date of purchase.

Anker's limited warranty is restricted to the country of purchase. The limited warranty is void on items taken outside the country they were originally bought in or shipped to directly from an authorized online purchase.

Exclusions and Limitations

Not covered under warranty:

- Products that are damaged or modified.
- Products operated with a damaged cord, plug, or output cable.
- Products that are disassembled.
- Products that are cleaned with harmful chemicals or detergents.
- Non-quality related issues (after 30 days of purchase).
- Products purchased from unauthorized resellers.
- Products without sufficient proof of purchase.
- Products that have been refunded.
- Products with an expired warranty.
- Lost, stolen, or free products.
- Damage from outside sources.
- Repairs through 3rd parties.
- Damage from misuse of products (including, but not limited to falls, use of the product in excess of its output rating, exposure of the product to rain or snow, extremely low air pressure, extreme temperatures).
- Purchases from illegitimate resources.
- Batteries that are damaged when not used for a long time or not properly maintained according to the user manual.

Anker is Not Liable For:

- Loss of data incurred from the use of Anker products.
- Returning personal items sent to Anker.

When returning items with a prepaid shipping label provided by Anker, Anker takes responsibility for any damage or loss incurred in transit. When returning items for non-quality issues, the buyer assumes responsibility for any damage or loss incurred in transit. Anker does not provide refunds for items damaged in transit due to non-quality related warranty claims.

Refund and Warranty Claims

We offer a 30-day money-back guarantee for any reason as well as warranty claims for quality-related issues.

For more details please refer to www.anker.com/anker-portable-power-station-warranty-policy

For warranty claims, you can send an email to:

US/CA/UK/DE/JP market: support@anker.com

MEA market: support.mea@anker.com

CN market: CEC-CN@anker.com

Or you can call us at:

US/CA: +1 (800)988 7973 UK: +44(0)1604 936 200
 DE: +49(0)69 9579 7960 JP: +81 03 4455 7823
 UAE: +971 8000 320 817 KSA: +966 8008 500 030
 Kuwait: +965 2206 9086 Egypt: +20 8000 000 826
 AU: +61 3 8331 4800 TR: +90(850)460 1414
 RU: +8(800)511 8623 CN: +86 400 0550 036
 KR: +82 0216 7070 98 IN: +91 1800 3138 831
 Middle East & Africa: +971 4242 8633

Valid Proof of Purchase

Please refer to: <https://us.anker.com/policies/refund-policy>

Shipping Costs Must Be Covered by the Buyer in the Following Situations

Please refer to: <https://us.anker.com/policies/refund-policy>

This page is attached to the Anker warranty page, and Anker reserves the right of final interpretation of the content.

Lieferumfang

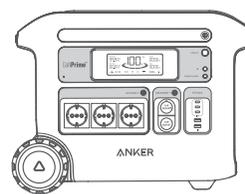

Anker 767 Portable Power Station

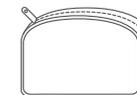

Zubehörbeutel

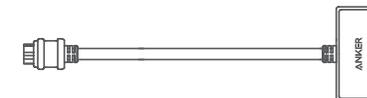

Solar-Ladekabel



AC-Ladekabel



Auto-Ladekabel



Benutzerhandbuch

Übersicht

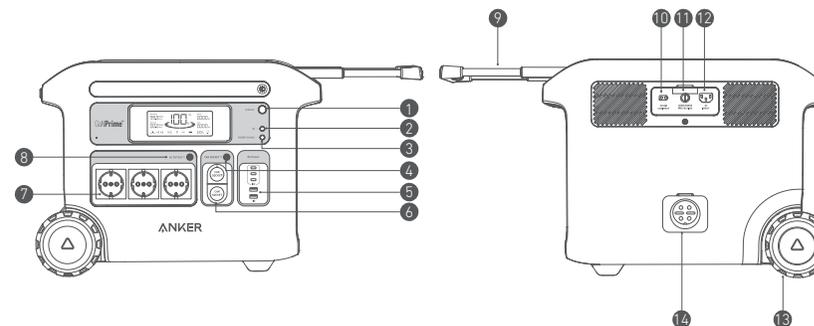

1 Display-Taste	8 AC-Ausgangstaste
2 IoT-Taste	9 Einziehbarer Griff (Drücken Sie den Knopf am einziehbaren Griff, um den Griff herauszuziehen)
3 Energiespartaste	10 Solareingang und Autoeingang
4 Auto-Steckdose-Taste	11 Überlastschutz
5 USB-Anschlüsse	12 AC-Eingangsanschluss
6 Auto-Steckdose	13 Rad (Räder)
7 AC-Ausgangsanschlüsse	14 Erweiterungsakkuananschluss

Aufladen der Stromversorgungseinheit

An Steckdose (max. 2.200 W)

Laden Sie die Stromversorgungseinheit auf, indem Sie sie mit dem AC-Ladekabel an eine Steckdose anschließen.

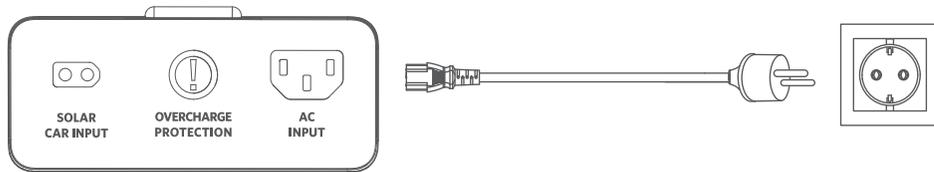

Über Solarmodule (max. 1.000 W)

Laden Sie die Stromversorgungseinheit mit einer maximalen Solarleistung von 1000 W auf, indem Sie sie mit einem Solar-Ladekabel an bis zu fünf Anker 531 Solar Panel (200W) anschließen, wie in der Abbildung gezeigt.

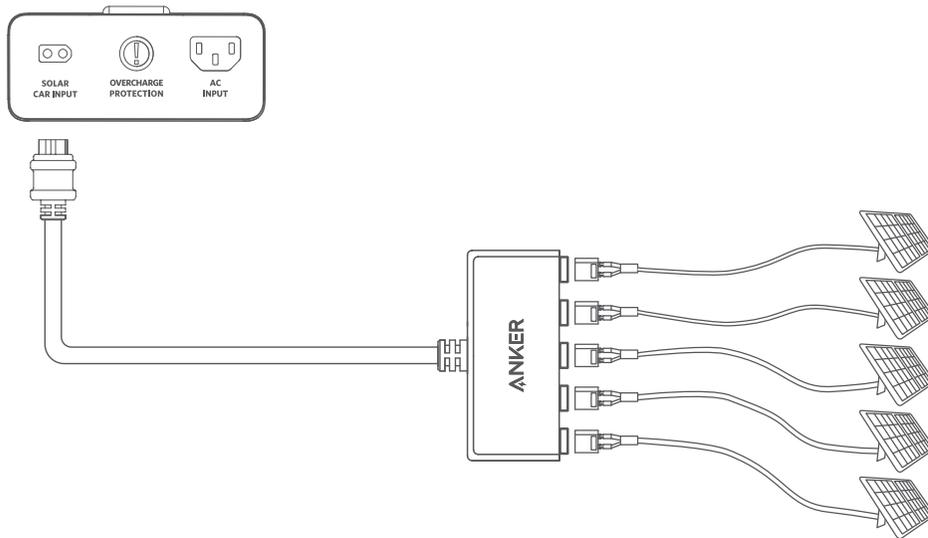

Über Autoanschluss

Laden Sie Ihre Stromversorgungseinheit auf, indem Sie sie mit dem Auto-Ladekabel an den Ausgangsanschluss im Auto anschließen.

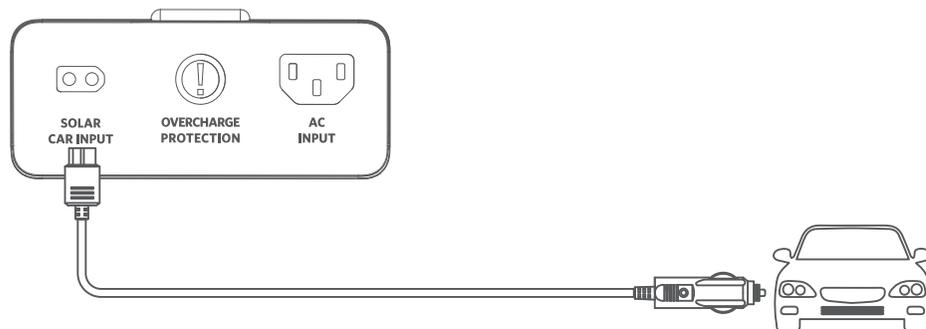

Wenn Ihre tragbare Stromversorgungseinheit nur noch über eine verbleibende Akkuleistung von 1 % verfügt, flackert die Restakkuanzeige, um Sie daran zu erinnern, das Gerät aufzuladen.

Stromversorgung der Geräte

Energiesparmodus

Durch Aktivieren des Energiesparmodus verhindern Sie einen unnötigen Energieverbrauch, indem die Stromversorgungseinheit automatisch abgeschaltet wird, sobald alle angeschlossenen Geräte vollständig aufgeladen sind.

Deaktivieren Sie den Energiesparmodus in Fällen, in denen eine stabile Stromversorgung über einen längeren Zeitraum wichtig ist, beispielsweise bei Zeitraffer-Fotografie oder wenn Sie zum über Nacht ein CPAP-Gerät verwenden.

Die AC-Ausgänge können auf intelligente Weise erkennen, ob ein Stecker eingesteckt ist. Dies trägt dazu bei, Stromverschwendung zu vermeiden, indem das Gerät automatisch ausgeschaltet wird, wenn mehr als 15 Minuten lang kein Stecker erkannt wird, unabhängig davon, ob der Energiesparmodus ein- oder ausgeschaltet ist.

Über AC-Anschlüsse

Drücken Sie die AC-Ausgangstaste und schließen Sie Ihre Geräte an die AC-Ausgangsanschlüsse an.

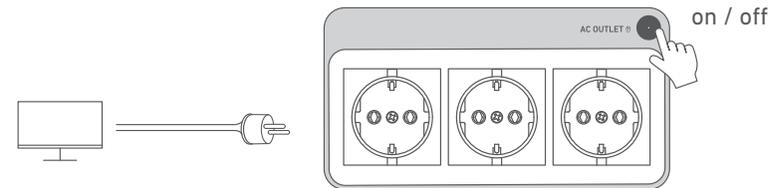

Über USB-Anschlüsse

Schließen Sie Ihre Geräte an die USB-Anschlüsse an.

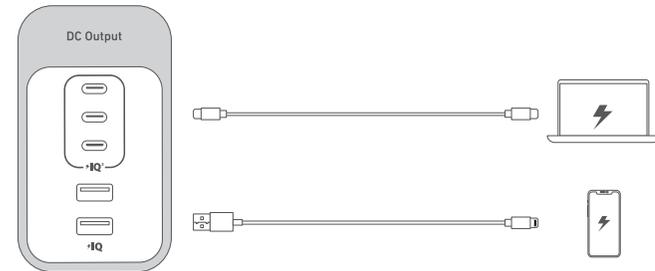

Über Autoanschluss

Schalten Sie die Auto-Steckdose ein, und schließen Sie Ihre Geräte an, um den Ladevorgang zu starten.

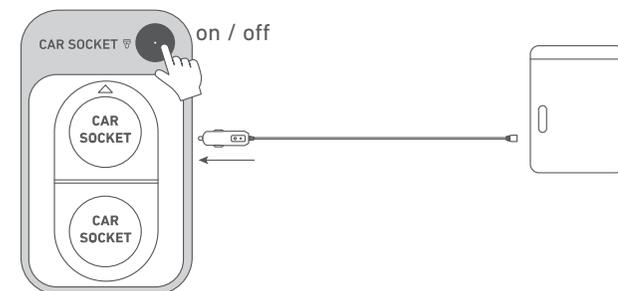

Unterbrechungsfreie Stromversorgung (USV)

Um die USV-Funktion zu nutzen, schließen Sie die Stromversorgungseinheit mit dem AC-Ladekabel an eine Steckdose an. Drücken Sie dann die Taste und schließen Sie Ihre Geräte über die AC-Ausgangsanschlüsse an.

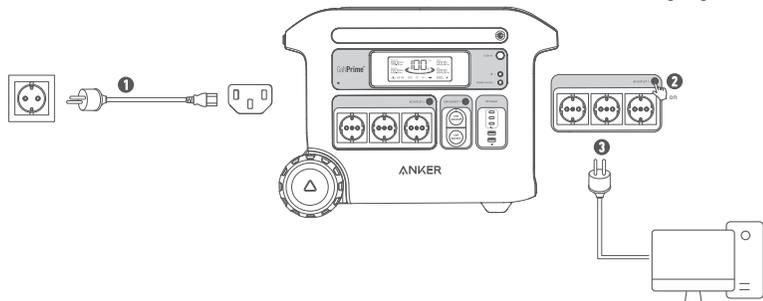

Anschluss an einen Erweiterungsakku

Ihre Stromversorgungseinheit kann an einen Erweiterungsakku angeschlossen werden, um die Kapazität auf 4096 Wh zu verdoppeln. Detaillierte Anweisungen finden Sie in der Bedienungsanleitung der Anker 760 Portable Power Station Expansion Battery (2048Wh).

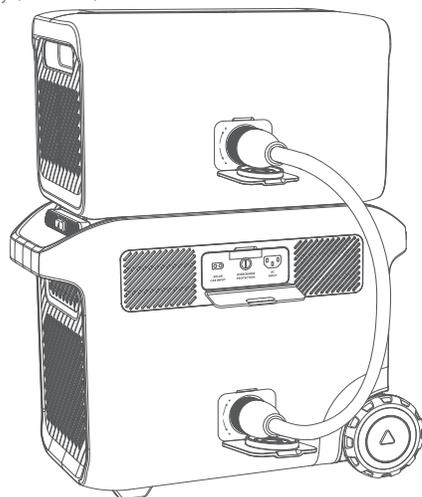

Die Anker-App zur intelligenten Steuerung

Mit der Anker-App können Sie Ihre Stromversorgungseinheit aus der Ferne steuern. Laden Sie die App und die Bedienungsanleitung für die App herunter, indem Sie diesen QR-Code scannen.

Verbinden Sie das Gerät mit einem Netzwerk, bevor Sie die App das erste Mal verwenden. Nach erfolgreicher Verbindung können Sie Ihre Geräte netzunabhängig verbinden.



Licht

Umgebungslicht

Drücken Sie die Taste einmal, um das Umgebungslicht einzuschalten. Durch erneutes Drücken (bis zu zwei Mal) können Sie zwischen den Helligkeitsstufen wechseln.



SOS-Modus

Halten Sie die Taste 2 Sekunden lang gedrückt, um den SOS-Modus einzuschalten.

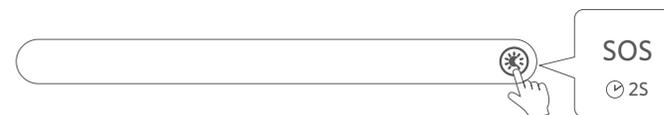

LCD-Bildschirm-Anleitung

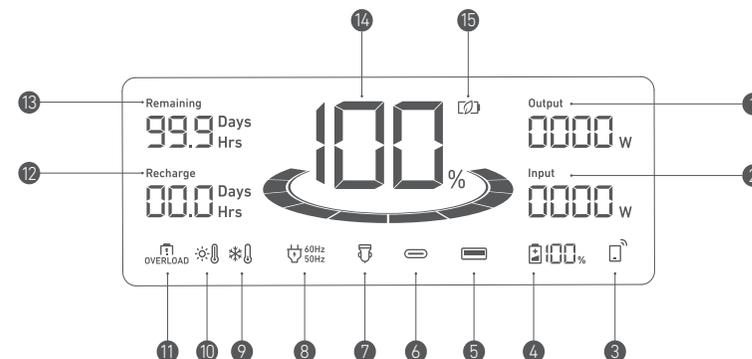

- 1 Strom Ausgangsleistung
- 2 Strom Eingangsleistung
- 3 IoT
Drücken Sie die IoT-Taste 2 Sekunden lang und verbinden Sie Ihre Geräte über die App, wenn dieses Symbol auf dem Bildschirm erscheint.
- 4 Verbleibende Akkuleistung für den Erweiterungsakku
Wenn der Erweiterungsakku erfolgreich angeschlossen ist, erscheint dieses Symbol auf dem Bildschirm.
- 5 USB-A-Ausgangsanschluss
- 6 USB-C Ausgangsanschluss
- 7 Auto-Laden
- 8 AC-Laden und Spannungsfrequenz
- 9 Niedrigtemperatur-Alarm
Wenn dieses Symbol angezeigt wird, verwenden Sie die Stromversorgungseinheit nicht mehr, bis das Symbol verschwindet.
- 10 Hochtemperatur-Alarm
Wenn dieses Symbol erscheint, verwenden Sie die Stromversorgungseinheit nicht mehr und lassen Sie sie abkühlen, bis das Symbol verschwindet.
- 11 Überlastungswarnung
Dieses Symbol wird angezeigt, wenn ein Anschluss überlastet ist. Der Anschluss wird abgeschaltet, um Schäden zu vermeiden. Bitte entfernen Sie das Gerät, das die Überlastung verursacht.
- 12 Geschätzte Zeit bis zur vollständigen Aufladung
- 13 Geschätzte Zeit bis zur Entladung des Akkus
- 14 Verbleibende Akkuleistung für die Stromversorgungseinheit
- 15 Energiesparmodus

FAQ

F1: Wie hoch ist die maximale Ausgangsleistung der AC-Anschlüsse?

Die AC-Ausgangsanschlüsse können angeschlossene Geräte insgesamt mit bis zu 2.300 W versorgen.

F2: Kann die Anker 767 Portable Power Station für die Stromversorgung eines CPAP-Geräts verwendet werden?

Ja, stellen Sie jedoch sicher, dass der Energiesparmodus deaktiviert ist.

F3: Was sollte ich beachten, wenn ich ein Solarladegerät zum Laden der Anker 767 Portable Power Station verwende?

Der Solareingang unterstützt ein 11-V- bis 60-V-Solarladegerät mit einer XT-60-Buchse. Wenn Sie ein 11- bis 32-V-Solarladegerät verwenden, beträgt die maximale Stromstärke 10 A. Wenn Sie ein 32- bis 60-V-Solarladegerät verwenden, beträgt die maximale Stromstärke 20 A. Wir empfehlen die Verwendung des Anker 531 Solar Panel (200W), um die beste Kompatibilität sicherzustellen.

F4: Können die USB-C-Anschlüsse zum Aufladen der Anker 767 Portable Power Station verwendet werden (nur Eingang) oder handelt es sich ausschließlich um Ausgänge?

Die USB-C-Anschlüsse unterstützen nur Ausgänge.

F5: Was kann ich tun, wenn das Aufladen an der Steckdose fehlschlägt?

Wenn das Aufladen an der Steckdose nicht funktioniert, prüfen Sie, ob der Überlastschuttschalter aktiviert ist. Wenn dies der Fall ist, drücken Sie den Schalter, um ihn zurückzusetzen und den Ladevorgang fortzusetzen.

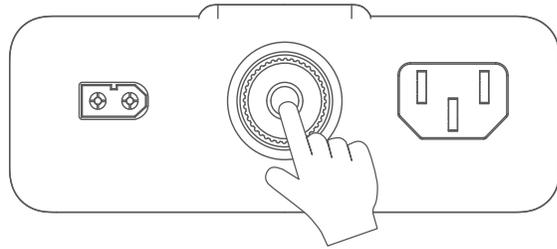

F6: Wie setze ich die Anker 767 Portable Power Station zurück?

Wenn die Stromversorgungseinheit nicht richtig funktioniert, stecken Sie eine Büroklammer oder eine Nadel für 1 Sekunde in die Zurücksetz-Öffnung, um sie auf die Werkseinstellungen zurückzusetzen. Wenn die Stromversorgungseinheit weiterhin nicht funktioniert, schreiben Sie bitte eine E-Mail an support@anker.com.

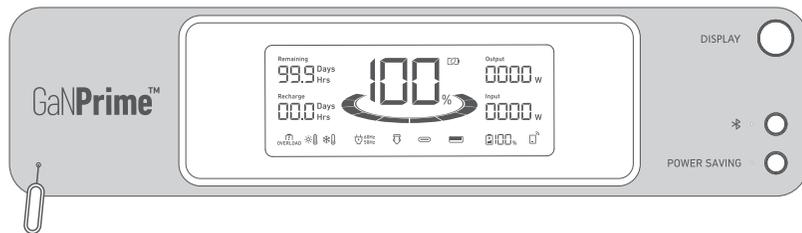

F7: Warum funktioniert die Stromversorgungseinheit nicht mehr, nachdem sie längere Zeit nicht verwendet wurde?

Wenn die Stromversorgungseinheit über einen längeren Zeitraum mit geringer Kapazität gelagert wird, verbrauchen die Lithium-Akkus selbst Strom, was zu einer schnellen Entladung führen kann. Dies führt häufig zu einer schlechten Leitfähigkeit und einer verkürzten Lebensdauer des Akkus, sodass dieser nicht mehr funktioniert.

F8: Wie sollte ich die Stromversorgungseinheit lagern und warten?

Stellen Sie beim Lagern der tragbaren Stromversorgungseinheit sicher, dass Sie:

- 1) Alle Ausgänge ausschalten.
- 2) Die Stromversorgungseinheit in einer kühlen und trockenen Umgebung aufbewahren.
- 3) Die verbleibende Akkukapazität wöchentlich prüfen. Wenn der Akkustand unter 30 % liegt, laden Sie die Stromversorgungseinheit vollständig auf. Denken Sie daran, sie alle 3 Monate auf 100 % aufzuladen.

Technische Daten

Zellenkapazität	2048 Wh
AC-Eingangsspannung	220-240 V~ max. 10 A, 50 Hz
AC-Eingangsleistung (Ladevorgang)	Max. 2.200 W
Solarmodul Eingang	11-32 V $\ddot{=}$ 10 A; 32 V-60 V $\ddot{=}$ 20 A (max. 1000 W)
Autoladegerät Ausgang	12V $\ddot{=}$ 10A
AC-Ausgang	230 V~ 10 A, 50 Hz, max. 2.300 W
USB-A-Ausgang	5 V $\ddot{=}$ 2,4 A (max. 2,4 A pro Anschluss)
USB-C-Ausgang (100 W)	5 V $\ddot{=}$ 3 A/9 V $\ddot{=}$ 3 A/15 V $\ddot{=}$ 3 A/20 V $\ddot{=}$ 3 A/20 V $\ddot{=}$ 5 A (max. 100 W pro Anschluss)
USV	20 ms
Entladetemperatur	-20 °C-40 °C
Ladetemperatur	0°C-40°C
Abmessungen	52,5 × 39,5 × 25,0 cm
Nettogewicht	30,5 kg

Hinweis



In Flugzeugen nicht erlaubt.

WICHTIGE SICHERHEITSHINWEISE

WARNUNG – Bei der Verwendung dieses Produkts sollten immer grundlegende Vorsichtsmaßnahmen beachtet werden, einschließlich der folgenden:

- Lesen Sie die gesamte Gebrauchsanweisung, bevor Sie das Produkt verwenden.
- Um die Verletzungsgefahr zu verringern, muss das Produkt bei der Verwendung in der Nähe von Kindern genau überwacht werden.
- Stecken Sie weder Finger noch Hände in das Produkt.
- Setzen Sie das Produkt nicht Regen oder Schnee aus.
- Bei Verwendung eines nicht vom Produkthersteller empfohlenen oder verkauften Zubehörs besteht die Gefahr von Brand, Stromschlag oder Verletzungen.
- Um das Risiko einer Beschädigung des Steckers und des Kabels zu verringern, ziehen Sie beim Ausstecken des Geräts am Stecker und nicht am Kabel.
- Verwenden Sie das Produkt nicht über seine Nennleistung hinaus. Eine Überlastung der Ausgänge über den Nennwert hinaus kann zu einer Brand- oder Verletzungsgefahr führen.
- Verwenden Sie das Produkt oder Zubehörteil nicht, wenn es beschädigt oder verändert ist. Beschädigte oder modifizierte Akkus können ein unvorhersehbares Verhalten zeigen, das zu Brandgefahr, Explosionen oder Verletzungen führen kann.
- Betreiben Sie das Gerät nicht mit einem beschädigten Kabel, Stecker oder Ausgangskabel.

- Zerlegen Sie das Produkt nicht. Bringen Sie es zu einem qualifizierten Servicetechniker, wenn eine Wartung oder Reparatur erforderlich ist. Bei unsachgemäßem Zusammenbau besteht die Gefahr eines Brandes oder elektrischen Schlages.
- Setzen Sie das Produkt nicht Feuer oder hohen Temperaturen aus. Bei Einwirkung von Feuer oder Temperaturen über 130 °C besteht Explosionsgefahr.
- Um die Gefahr eines Stromschlags zu verringern, ziehen Sie den Netzstecker aus der Steckdose, bevor Sie versuchen, das Gerät zu warten.
- Lassen Sie die Wartung von einer qualifizierten Person durchführen, die nur identische Ersatzteile verwendet. Dadurch wird die Sicherheit des Produkts gewährleistet.
- Beim Laden eines Geräts kann sich das Produkt warm anfühlen. Dies ist ein normaler Betriebszustand und sollte kein Grund zur Sorge sein.
- Arbeiten Sie beim Laden des internen Akkus in einem gut belüfteten Bereich und schränken Sie die Belüftung in keiner Weise ein.
- Reinigen Sie das Produkt nicht mit schädlichen Chemikalien oder Reinigungsmitteln.
- Missbrauch, Herunterfallen oder übermäßige Gewalt können zu Produktschäden führen.
- Trennen Sie bei der Entsorgung von Sekundärzellen oder Akkus, Zellen oder Akkus verschiedener elektrochemischer Systeme voneinander.
- Verwenden oder lagern Sie die Stromversorgungseinheit nicht über einen längeren Zeitraum in direktem Sonnenlicht, wie z. B. in einem Auto, auf einer Ladefläche oder an einem anderen Ort, an dem sie hohen Temperaturen ausgesetzt ist. Andernfalls kann es zu Fehlfunktionen, Verschlechterung oder Hitzeentwicklung des Produkts kommen.

VORSICHT: Bei Austausch des Akkus durch einen ungeeigneten Akkutyp besteht Explosionsgefahr.

- Bei der Entsorgung eines Akkus in Feuer oder einem heißen Ofen sowie beim mechanischen Zerquetschen oder Zerschneiden eines Akkus besteht Explosionsgefahr.
- Die Lagerung oder Nutzung eines Akkus in einer Umgebung mit extrem hohen Temperaturen kann zu einer Explosion oder zum Austreten von brennbaren Flüssigkeiten oder Gasen führen.
- Die Lagerung oder Nutzung eines Akkus bei extrem niedrigem Luftdruck kann zu einer Explosion oder zum Austreten von brennbaren Flüssigkeiten oder Gasen führen.
- Ziehen Sie das Netzkabel von der Steckdose ab, um das Gerät von der Stromversorgung zu trennen.

WARNUNG: ERDUNGSANLEITUNG

Dieses Produkt muss geerdet werden. Im Falle einer Fehlfunktion oder eines Ausfalls stellt die Erdung einen Weg des geringsten Widerstands für den elektrischen Strom dar, um das Risiko eines Stromschlags zu verringern. Dieses Produkt ist mit einem Kabel mit einer Erdungsleitung und einem Erdungsstecker ausgestattet. Der Stecker muss an eine ordnungsgemäß installierte und geerdete Steckdose angeschlossen werden, die allen örtlichen Vorschriften und Verordnungen entspricht.

WARNUNG – Ein unsachgemäßer Anschluss der Geräteerdungsleitung kann zu einem elektrischen Schlag führen. Wenden Sie sich an einen qualifizierten Elektriker, wenn Sie Zweifel haben, dass das Produkt ordnungsgemäß geerdet ist. Ändern Sie den mit dem Produkt gelieferten Stecker nicht. Wenn er nicht in die Steckdose passt, lassen Sie eine geeignete Steckdose von einem qualifizierten Elektriker installieren.

Hinweise zur Lagerung und Wartung

1. Lagern Sie das Produkt zwischen 0 °C und 40 °C. Vermeiden Sie es, das Produkt Regen auszusetzen oder das Produkt in einer feuchten Umgebung zu verwenden.
2. Um die Lebensdauer des Akkus zu verlängern, laden Sie ihn nach dem Gebrauch auf 100 % auf. Wenn Sie Ihre Stromversorgungseinheit lagern möchten, laden Sie sie alle 3 Monate auf 100 % auf.
3. Legen Sie das Produkt während des Gebrauchs, beim Aufladen und während der Lagerung auf eine ebene Fläche.

Tragbare Stromversorgungseinheit von Anker - Garantierichtlinie

Für alle tragbaren Stromversorgungseinheiten von Anker, die auf AnkerDirect und über autorisierte Anker Wiederverkäufer gekauft wurden, gilt eine eingeschränkte Garantie („Garantie“), wie unten dargelegt. Durch die Verwendung einer tragbaren Stromversorgungseinheit von Anker stimmen Sie zu, an die Bedingungen der eingeschränkten Garantie von Anker gebunden zu sein.

Wir gewähren eine eingeschränkte Garantie von 5 Jahren für Käufe, die auf AnkerDirect und über autorisierte Anker Wiederverkäufer getätigt wurden. Die Garantiezeit beginnt ab dem Kaufdatum.

Die eingeschränkte Garantie von Anker ist auf das Kaufland beschränkt. Die eingeschränkte Garantie gilt nicht für Artikel, die aus dem Land, in dem sie ursprünglich gekauft oder in das sie direkt von einem autorisierten Online-Kauf versandt wurden, ausgeführt werden.

Ausschlüsse und Beschränkungen

Nicht von der Garantie abgedeckt:

- Beschädigte oder modifizierte Produkte.
- Mit einem beschädigten Kabel, Stecker oder Ausgangskabel betriebene Produkte.
- Demontierte Produkte.
- Mit schädlichen Chemikalien oder Reinigungsmitteln gereinigte Produkte.
- Nicht qualitätsbezogene Probleme (nach 30 Tagen nach dem Kauf).
- Von nicht autorisierten Wiederverkäufern gekaufte Produkte.
- Produkte ohne ausreichenden Kaufnachweis.
- Produkte, die erstattet wurden.
- Produkte mit abgelaufener Garantie.
- Verlorene, gestohlene oder kostenlose Produkte.
- Schäden durch externe Quellen.
- Reparaturen durch Dritte.
- Schäden durch den Missbrauch von Produkten (einschließlich, aber nicht beschränkt auf Stürze, Verwendung des Produkts über seine Nennleistung hinaus, Aussetzen des Produkts von Regen oder Schnee, extrem niedrigem Luftdruck, extremen Temperaturen).
- Käufe aus unrechtmäßigen Ressourcen.
- Beschädigte Akkus, die über einen längeren Zeitraum nicht verwendet oder nicht entsprechend der Bedienungsanleitung gewartet wurden.

Anker übernimmt keine Haftung für:

- Datenverluste, die durch die Verwendung von Anker-Produkten entstehen.
- Rücksendung von persönlichen Objekten, die an Anker gesendet wurden.

Bei der Rücksendung von Artikeln mit einem von Anker zur Verfügung gestellten, vorausbezahlten Versandetikett übernimmt Anker die Verantwortung für jegliche Schäden oder Verluste, die während des Transports entstehen. Bei der Rücksendung von Artikeln mit nicht qualitätsbezogenen Problemen übernimmt der Käufer die Verantwortung für eventuelle Schäden oder Verluste während des Transports. Anker bietet keine Rückerstattung für Artikel, die während des Transports aufgrund von nicht qualitätsbezogenen Garantieansprüchen beschädigt wurden.

Rückerstattung und Garantieansprüche

Wir bieten eine 30-tägige Geld-zurück-Garantie aus jedem Grund sowie Garantieansprüche bei qualitätsbezogenen Problemen. Weitere Informationen finden Sie unter www.anker.com/anker-portable-power-station-warranty-policy

Senden Sie eine E-Mail mit Ihren Garantieansprüchen an:

USA/Kanada/GB/DE/Japan: support@anker.com

Nahost und Afrika: support.me@anker.com

China: CED-CN@anker.com

Sie können uns auch anrufen:

US/CA: +1 (800)988 7973 UK: +44(0)1604 936 200

DE: +49(0)69 9579 7960 JP: +81 03 4455 7823

UAE: +971 8000 320 817 KSA: +966 8008 500 030

Kuwait: +965 2206 9086 Egypt: +20 8000 000 826

AU: +61 3 8331 4800 TR: +90(850)460 1414

RU: +8(800)511 8623 CN: +86 400 0550 036

KR: +82 0216 7070 98 IN: +91 1800 3138 831

Middle East & Africa: +971 4242 8633

Gültiger Kaufnachweis

Weitere Informationen finden Sie unter: <https://us.anker.com/policies/refund-policy>

Die Versandkosten müssen in den folgenden Situationen vom Käufer getragen werden

Weitere Informationen finden Sie unter: <https://us.anker.com/policies/refund-policy>

Diese Seite ist an die Garantieseite von Anker angehängt und Anker behält sich das Recht auf letztliche Interpretation des Inhalts vor.

Contenido de la caja



Anker 767 Portable Power Station

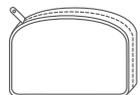

Bolsa de accesorios

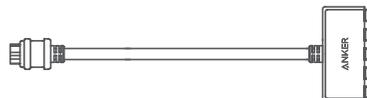

Cable de carga solar



Cable de carga de CA



Cable de carga para coche



Manual de usuario

Descripción general

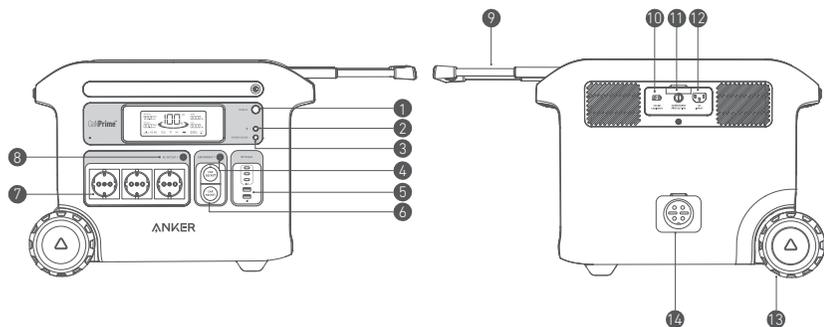

1 Botón de la pantalla	8 Botón de salida de CA
2 Botón IoT	9 Asa retráctil (pulse el botón del asa retráctil para sacarla)
3 Botón de ahorro de energía	10 Entrada de energía solar y entrada para coche
4 Botón de conector para coche	11 Protección contra sobrecargas
5 Puertos USB	12 Puerto de entrada de CA
6 Tomas para coche	13 Ruedas
7 Puertos de salida de CA	14 Puerto de batería de expansión

Recarga de la estación de energía

Recarga por CA (2200 W máx.)

Recargue la estación de energía conectándola a una toma de corriente con el cable de carga de CA.

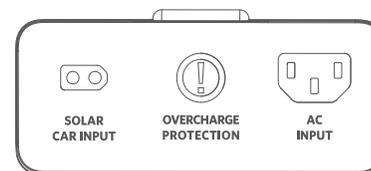

Recarga del panel solar (1000 W máx.)

Recargue la estación de energía con una potencia de entrada solar máxima de 1000 W conectando hasta cinco Anker 531 Solar Panel (200W), tal como aparece en la imagen con el cable de carga solar.

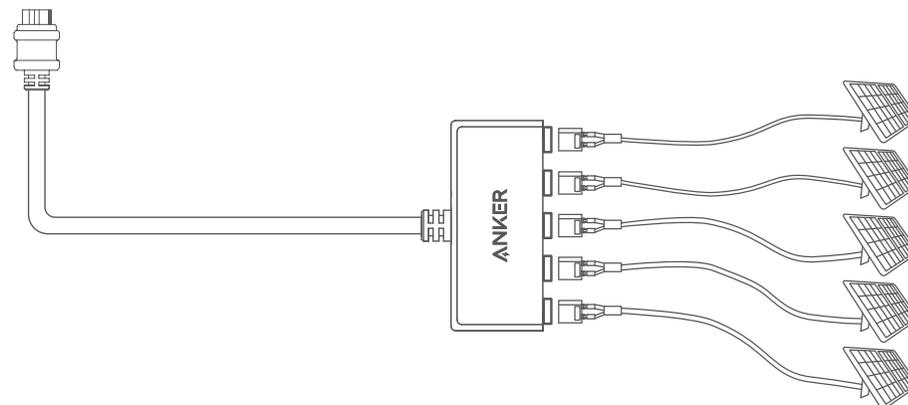
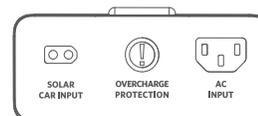

Recarga en el coche

Recargue la estación de energía conectándola a un conector de entrada del coche mediante el cable de carga para coche.

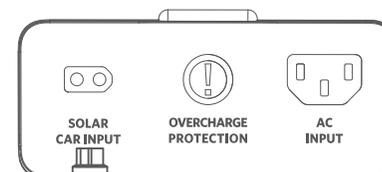

Cuando a su estación de energía portátil solo le quede un 1 % de batería, el indicador de batería restante parpadeará para recordarle que debe recargarla.

Conexión y alimentación de los dispositivos

Modo de ahorro de energía

Si se activa el modo de ahorro de energía, se evita que se derroche energía cuando se apaga la estación de energía automáticamente y una vez que todos los dispositivos están completamente cargados. Al desactivar el modo de ahorro de energía, la carga se mantendrá estable durante un período prolongado, por ejemplo, cuando se hacen fotografías a cámara rápida o al usar un respirador durante la noche. Las tomas de CA pueden identificar de manera inteligente si se ha conectado un enchufe, lo que ayuda a evitar que se malgaste energía al apagar automáticamente la estación de energía si no se detecta ningún enchufe durante más de 15 minutos, tanto si el modo de ahorro de energía está activado como si no.

Carga por CA

Pulse el botón de salida de CA y conecte los dispositivos a los puertos de salida de CA.

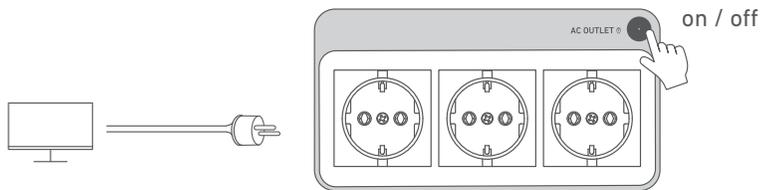

Carga por USB

Conecte los dispositivos a los puertos USB.

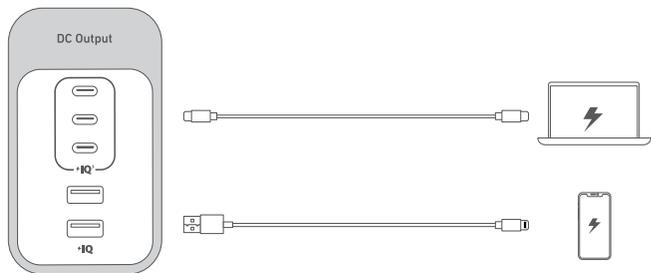

Carga con la toma para coche

Encienda la toma para coche y conecte los dispositivos para cargarlos.

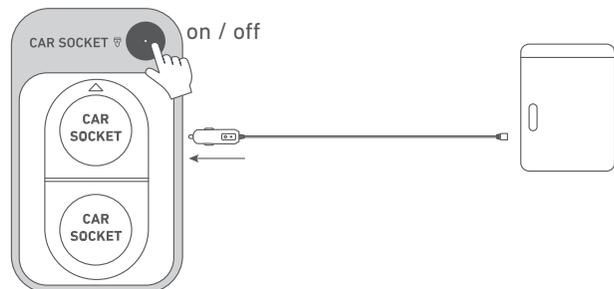

Sistema de alimentación ininterrumpida (SAI)

Para usar la función SAI, conecte la estación de energía a una toma de corriente con el cable de carga de CA y pulse el botón. Luego, conecte los dispositivos a través de los puertos de salida de CA.

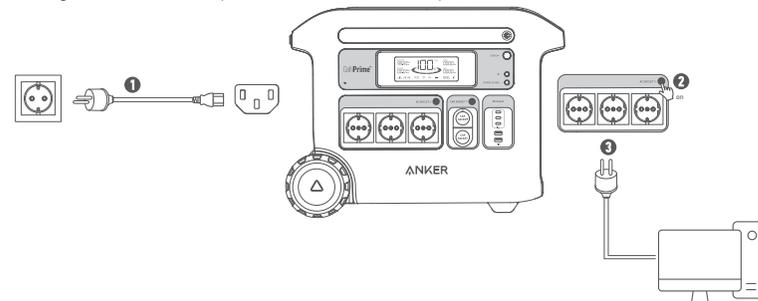

Conexión con una batería de expansión

La estación de energía se puede conectar con una batería de expansión para duplicar la capacidad a 4096 Wh. Consulte el manual del usuario de Anker 760 Portable Power Station Expansion Battery (2048Wh) para obtener instrucciones detalladas.

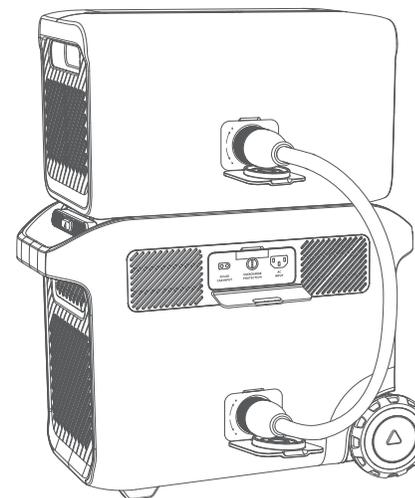

Aplicación Anker para activar el Control inteligente

Puede controlar a distancia su estación de energía utilizando la aplicación Anker. Descargue la aplicación y el manual de usuario de la aplicación escaneando este código QR. Conecte el dispositivo a una red antes de usar la aplicación por primera vez. Tras realizar la conexión, podrá conectar sus dispositivos de forma autónoma.



Luz

Luz ambiental

Pulse el botón una vez para encender la luz ambiental y púlselo nuevamente hasta 2 veces para cambiar el nivel de brillo.

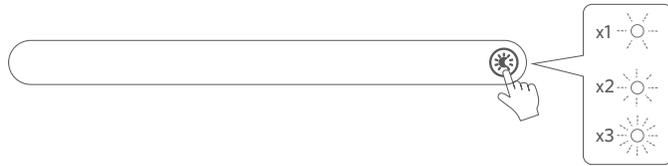

Modo SOS

Mantenga pulsado el botón durante 2 segundos para activar el modo SOS.



Guía de la pantalla LCD

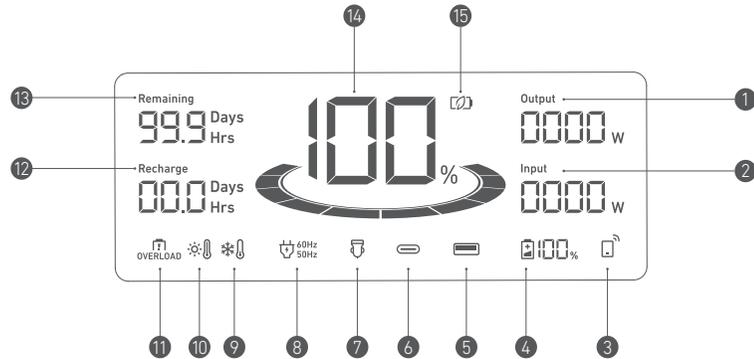

- 1 Potencia de salida actual
- 2 Potencia de entrada actual
- 3 IoT
Pulse el botón IoT durante 2 segundos y conecte los dispositivos a través de la aplicación cuando este icono aparezca en la pantalla.
- 4 Batería restante de la batería de expansión
Cuando la batería de expansión se conecta correctamente, este icono aparecerá en la pantalla.
- 5 Puerto de salida USB-A
- 6 Puerto de salida USB-C
- 7 Carga en el coche
- 8 Carga por CA y frecuencia de tensión
- 9 Alerta de baja temperatura
Cuando aparezca este icono, deje de usar la estación de energía hasta que desaparezca.
- 10 Alerta de alta temperatura
Cuando aparezca este icono, deje de usar el producto y déjelo enfriar hasta que desaparezca el icono.
- 11 Aviso de sobrecarga
Este icono aparece cuando un puerto está sobrecargado. El puerto se apagará para evitar cualquier daño. Retire el dispositivo que causa la sobrecarga.
- 12 Tiempo estimado para recargar completamente
- 13 Tiempo estimado para que se agote la batería
- 14 Batería restante de la estación de energía
- 15 Modo de ahorro de energía

Preguntas más frecuentes

P1: ¿Cuál es la potencia de salida máxima de los puertos de CA?

Los puertos de salida de CA generan un máximo de 2300 W como máximo para los dispositivos conectados.

P2: ¿Puede la Anker 767 Portable Power Station dar corriente a un respirador?

Sí, pero asegúrese de desactivar primero el modo de ahorro de energía.

P3: ¿Qué debo recordar al usar un cargador solar para cargar la Anker 767 Portable Power Station?

La entrada de energía solar admite un cargador solar de 11-60 V con un conector XT-60. Si usa un cargador solar de 11-32 V, la corriente admitirá 10 A como máximo. Si usa un cargador solar de 32-60 V, la corriente admitirá 20 A como máximo. Le recomendamos que el cargador solar Anker de 200 W para obtener los mejores resultados.

P4: ¿Se pueden usar los puertos USB-C para cargar la Anker 767 Portable Power Station (solo de entrada) o son solo de salida?

Los puertos USB-C solo dan corriente de salida.

P5: ¿Qué puedo hacer si hay un problema con la recarga por CA?

Si la función de recarga por CA no funciona, compruebe que el diferencial de protección frente a sobrecargas esté encendido. Si es así, púlselo hacia abajo para reiniciar y podrá seguir con la recarga.

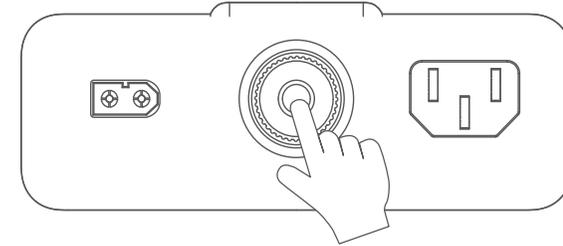

P6: ¿Cómo reinicio la Anker 767 Portable Power Station?

Si la estación de energía no funciona correctamente, introduzca un clip o un alfiler en el orificio de reinicio y déjelo presionado durante 1 segundo para restablecer los valores de fábrica. Si la estación de energía sigue sin funcionar, pida ayuda en support@anker.com.

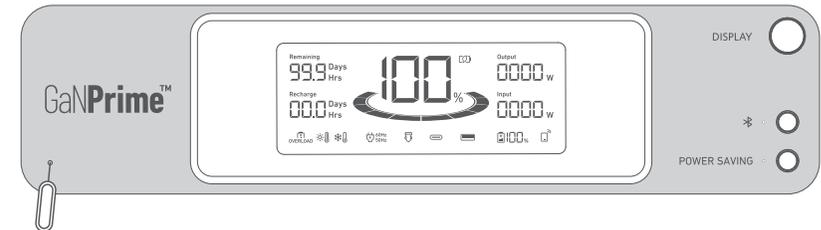

P7: ¿Por qué la estación de energía no funciona después de no haberse utilizado durante mucho tiempo?

Si la estación de energía se almacena a un nivel bajo de capacidad durante mucho tiempo, las baterías de litio consumirán su energía, lo que puede provocar que se descarguen rápidamente. Esto a menudo da lugar a que se produzca una conductividad deficiente y se reduzca la vida útil de la batería, por lo que esta dejará de funcionar.

P8: ¿Cómo debo hacer el mantenimiento de la estación de energía?

Al guardar la estación de energía portátil, asegúrese de lo siguiente:

- 1) Desconecte todas las conexiones de salida.
- 2) Guarde la estación de energía en un lugar seco y fresco.
- 3) Compruebe la capacidad restante de la batería cada semana. Si el nivel de la batería está por debajo del 30 %, cargue la estación de energía del todo. No olvide cargarla al 100 % una vez cada 3 meses.

Especificaciones

Capacidad de la batería	2048 Wh
Tensión de entrada de CA	220-240 V~ 10 A máx., 50 Hz
Potencia de entrada de CA (modo de carga)	2200W máx.
Potencia de entrada del panel solar	11-32 V $\overline{\text{---}}$ 10 A; 32 V-60 V $\overline{\text{---}}$ 20 A (1000 W máx.)
Potencia de salida del cargador para coche	12V $\overline{\text{---}}$ 10A
Potencia de salida de CA	230 V~ 10 A, 50 Hz, 2300 W máx.
Salida USB-A	5 V $\overline{\text{---}}$ 2,4 A (2,4 A máx. por puerto)
Potencia de salida de USB-C (100 W)	5 V $\overline{\text{---}}$ 3 A/9 V $\overline{\text{---}}$ 3 A/15 V $\overline{\text{---}}$ 3 A/20 V $\overline{\text{---}}$ 3 A/20 V $\overline{\text{---}}$ 5 A (100 W máx. por puerto)
UPS	20 ms
Temperatura de descarga	-20 °C - 40 °C (-4 °F - 104 °F)
Temperatura de carga	0 °C - 40 °C (32 °F - 104 °F)
Tamaño	52,5 × 39,5 × 25,0 cm (20,7 × 15,5 × 9,8 pulg.)
Peso neto	30,5 kg (67,2 lb)

Aviso



No se permite usar en aviones.

INSTRUCCIONES DE SEGURIDAD IMPORTANTES

ADVERTENCIA: Al usar este producto, se debe tomar en todo momento una serie de precauciones básicas, como las siguientes:

- Para reducir el riesgo de lesiones, es necesario que los niños estén bajo estrecha vigilancia cuando se use el producto cerca de ellos.
- No ponga los dedos ni las manos dentro del producto.
- No exponga el producto a la lluvia ni a la nieve.
- Si se usa un accesorio no recomendado ni vendido por el fabricante del producto, podría aumentar el riesgo de incendio, descarga eléctrica o lesiones.
- Para reducir el riesgo de que se dañe el cable y el enchufe eléctrico, tire del enchufe en lugar del cable cuando desconecte el producto.
- No supere la potencia nominal de salida del producto. Si se sobrecargan las conexiones de salida por encima del valor nominal, puede aumentar el riesgo de incendio o lesiones.
- No utilice el producto ni ningún accesorio si está dañado o se ha modificado. Las baterías dañadas o modificadas pueden tener un funcionamiento inesperado, lo que podría dar lugar a incendios, explosiones o posibles lesiones.
- No utilice el producto con un cable, enchufe o cable de salida dañados.
- No desmonte el producto. Entrégueselo a un técnico de mantenimiento cualificado cuando sea necesario repararlo o inspeccionarlo. Si se vuelve a montar de forma incorrecta, esto podría suponer riesgo de incendio o descarga eléctrica.
- No exponga el producto al fuego ni a altas temperaturas. La exposición al fuego o temperaturas superiores a 130 °C podría hacer que explote.
- Para reducir el riesgo de descarga eléctrica, desenchúfelo antes de intentar cualquier reparación indicada.

- La reparación o el mantenimiento lo deben realizar un técnico especializado que trabaje solo con piezas de repuesto idénticas. Esto garantizará que no se menoscabe la seguridad del producto.
- Al cargar el dispositivo, es posible que el producto se caliente. Este estado de funcionamiento es normal y no debe ser motivo de preocupación.
- Cuando cargue la batería interna, hágalo en un área bien ventilada y no obstaculice las salidas de ventilación en ningún modo.
- No limpie el producto con agentes químicos o detergentes nocivos.
- El uso incorrecto, las caídas o el empleo de una fuerza excesiva pueden dañar el producto.
- Al desechar o conservar pilas secundarias o baterías que tengan diferentes componentes electroquímicos, procure ponerlas separadas unas de otras.
- No utilice ni guarde la estación de energía en zonas que reciban la luz directa del sol durante un período de tiempo prolongado, como en un coche, una plataforma de carga o cualquier otro lugar donde esté expuesta a altas temperaturas. Si lo hace, el producto podría tener problemas de funcionamiento, deteriorarse o emitir calor.

VORSICHT: Bei Austausch des Akkus durch einen ungeeigneten Akkutyp besteht Explosionsgefahr.

- Bei der Entsorgung eines Akkus in Feuer oder einem heißen Ofen sowie beim mechanischen Zerquetschen oder Zerschneiden eines Akkus besteht Explosionsgefahr.
- Die Lagerung oder Nutzung eines Akkus in einer Umgebung mit extrem hohen Temperaturen kann zu einer Explosion oder zum Austreten von brennbaren Flüssigkeiten oder Gasen führen.
- Die Lagerung oder Nutzung eines Akkus bei extrem niedrigem Luftdruck kann zu einer Explosion oder zum Austreten von brennbaren Flüssigkeiten oder Gasen führen.
- Ziehen Sie das Netzkabel von der Steckdose ab, um das Gerät von der Stromversorgung zu trennen.

PRECAUCIÓN: Puede existir riesgo de explosión si la batería se sustituye por otra de tipo incorrecto.

- Si tira la batería al fuego o la pone en un horno caliente, así como si la aplasta o la corta por medios mecánicos, podría provocar una explosión.
- No deje la batería en zonas con muy altas temperaturas, ya que podría causar una explosión o fugas de líquidos o gases inflamables.
- Si la batería se somete a una presión de aire extremadamente baja, podría causar una explosión o fugas de líquidos o gases inflamables.
- Desenchufe el cable de corriente de CA para desconectarlo de la red eléctrica.

PRECAUCIÓN: INSTRUCCIONES SOBRE LA CONEXIÓN A TIERRA

Este producto debe estar conectado a tierra. En caso de que se produzca un mal funcionamiento o una avería, el sistema de conexión a tierra crea una menor resistencia para la corriente eléctrica, por lo que se reduce el riesgo de sufrir una descarga eléctrica. Este producto viene provisto de un cable con un conductor y un enchufe de toma de tierra. El enchufe debe conectarse a una toma de corriente correctamente instalada y con conexión a tierra de acuerdo con la normativa y reglamentos locales.

ADVERTENCIA: Si se conecta de forma indebida el conductor de toma de tierra, esto podría provocar descargas eléctricas. Pida ayuda a un electricista cualificado si tiene dudas sobre si el producto está correctamente conectado a la toma de tierra. No modifique el enchufe incluido con el producto. Si no se consigue conectar a la toma de corriente, pida a un electricista cualificado que instale una adecuada.

Instrucciones de almacenamiento y mantenimiento

1. Guarde el producto en lugares con temperaturas de entre 0°C- 40°C (32 °F - 104 °F). Evite exponer el producto a la lluvia o utilizar el producto en condiciones de humedad.
2. Para preservar la vida útil de la batería, cárguela al 100 % después de usarla. Si tiene pensado guardar la estación de energía, recárguela al 100% cada 3 meses.
3. Deje el producto sobre una superficie plana cuando lo use, cargue y almacene.

Política sobre la garantía de la estación de energía portátil de Anker

Todas las estaciones de energía portátiles de Anker compradas en AnkerDirect y a distribuidores de Anker autorizados incluyen una garantía limitada ("garantía") que se describe más adelante. Al usar una estación de energía portátil de Anker, acepta que se le apliquen las condiciones de la garantía limitada de Anker. Ofrecemos una garantía limitada de 5 años en los productos adquiridos en AnkerDirect y a distribuidores de Anker autorizados. El período de garantía comienza a partir de la fecha de compra.

La garantía limitada de Anker está restringida al país de compra. La garantía limitada se considerará nula en los artículos que se lleven fuera del país en que se compraron originalmente o al que se hayan enviado directamente tras comprarlos en línea a un distribuidor autorizado.

Exclusiones y limitaciones

La garantía no cubre lo siguiente:

- Productos dañados o modificados.
- Productos que se hayan utilizado con un cable, enchufe o cable de salida dañados.
- Productos que se hayan desmontado.
- Productos que se hayan limpiado con agentes químicos o detergentes nocivos.
- Problemas no relacionados con la calidad (después de 30 días de la compra).
- Productos comprados a distribuidores no autorizados.
- Productos sin el debido justificante de compra.
- Productos que se hayan devuelto y reembolsado.
- Productos con la garantía vencida.
- Productos perdidos, robados o gratuitos.
- Daños derivados de fuentes externas.
- Reparaciones realizadas por terceros.
- Daños derivados del mal uso de los productos (incluidos, entre otros, caídas, uso del producto por encima de su tensión nominal de salida, exposición del producto a la lluvia o la nieve, presión de aire extremadamente baja, temperaturas extremas, etc.).
- Productos comprados por medios no legítimos.
- Baterías que se hayan dañado por no usarlas durante largo tiempo o porque no se les ha hecho el mantenimiento adecuado según lo indicado en el manual del usuario.

Anker no se hace responsable de lo siguiente:

- Pérdida de datos derivados del uso de productos de Anker.
- Devolución de artículos personales enviados a Anker.

Cuando se devuelven artículos con una etiqueta de envío con franqueo pagado facilitada por Anker, esta asume la responsabilidad por cualquier daño o pérdida que se produzca durante el transporte. Si se devuelven artículos por problemas relacionados con la calidad, el comprador asumirá la responsabilidad por cualquier daño o pérdida derivados del transporte. Anker no ofrece reembolsos por artículos dañados durante el transporte que procedan de reclamaciones de garantía no relacionadas con problemas de calidad.

Reembolsos y reclamaciones de la garantía

Ofrecemos una garantía de devolución de dinero de 30 días por cualquier motivo, así como reclamaciones de la garantía por problemas relacionados con la calidad. Para obtener más detalles, vaya a www.anker.com/anker-portable-power-station-warranty-policy

Para solicitar reclamaciones de la garantía, puede enviar un correo electrónico a:

Región de EE. UU./Canadá/Reino Unido/Alemania/Japón: support@anker.com

Región MEA (Oriente Medio): support.mea@anker.com

Región de China: CE-CN@anker.com

O puede llamarnos al:

US/CA: +1 (800)988 7973 UK: +44(0)1604 936 200

DE: +49(0)69 9579 7960 JP: +81 03 4455 7823

UAE: +971 8000 320 817 KSA: +966 8008 500 030

Kuwait: +965 2206 9086 Egypt: +20 8000 000 826

AU: +61 3 8331 4800 TR: +90(850)460 1414

RU: +8(800)511 8623 CN: +86 400 0550 036

KR: +82 0216 7070 98 IN: +91 1800 3138 831

Middle East & Africa: +971 4242 8633

Comprobante de compra válido

Consulte más detalles en: <https://us.anker.com/policies/refund-policy>

Los gastos de envío los debe abonar el comprador en las siguientes situaciones

Consulte más detalles en: <https://us.anker.com/policies/refund-policy>

Esta página viene adjunta a la página de la garantía de Anker y esta se reservará el derecho de interpretación final del contenido

Contenu de la boîte

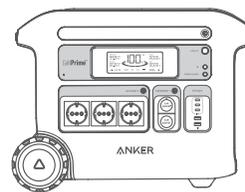

Anker 767 Portable Power Station

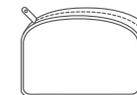

Sac d'accessoires

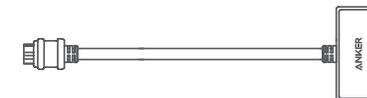

Câble de charge solaire



Câble de charge CA



Câble de charge pour véhicule



Manuel d'utilisation

Aperçu

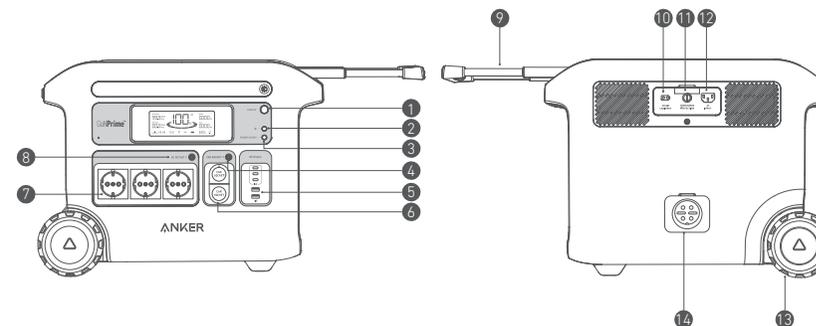

1 Bouton d'affichage	8 Bouton de sortie CA
2 Bouton IoT	9 Poignée rétractable (appuyer sur le bouton de la poignée rétractable pour la sortir)
3 Bouton d'économie d'énergie	10 Entrée de panneau solaire et entrée de prise de voiture
4 Bouton de prise de voiture	11 Protection contre les surcharges
5 Ports USB	12 Port d'entrée CA
6 Prise de voiture	13 Roue(s)
7 Ports de sortie CA	14 Port de batterie d'extension

Recharge de votre centrale électrique

Recharge CA (2 200 W max)

Rechargez votre centrale électrique en la connectant à une prise murale avec le câble de charge CA.

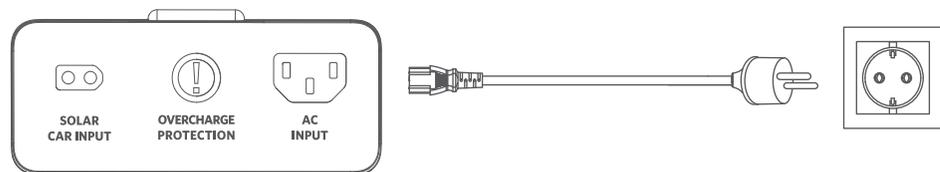

Recharge par panneau solaire (1 000 W max)

Rechargez votre centrale électrique avec une entrée solaire maximale de 1 000 W en connectant jusqu'à cinq Anker 531 Solar Panel (200W) comme indiqué sur la figure avec un câble de charge solaire.

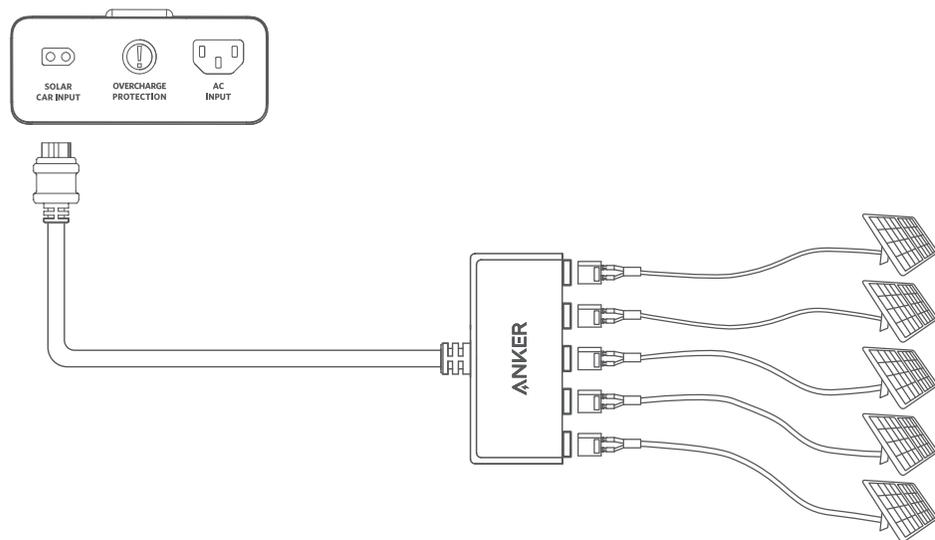

Recharge sur le véhicule

Rechargez votre centrale électrique en la connectant au port de sortie d'un véhicule à l'aide du câble de charge pour voiture.

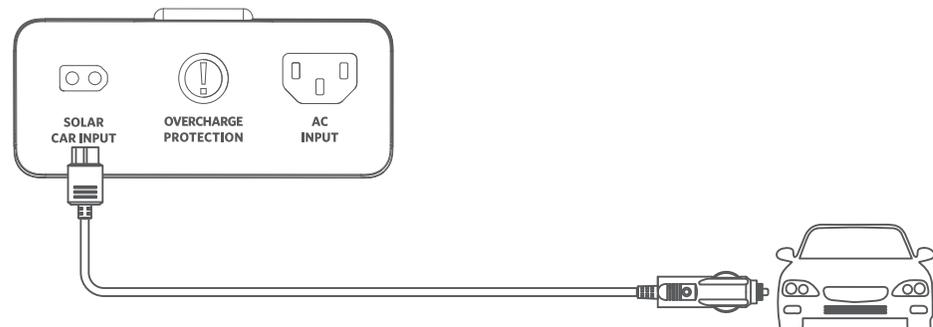

 Lorsque votre centrale électrique portable n'a plus que 1 % de batterie, le voyant de batterie restante clignote pour vous rappeler de recharger le produit.

Alimentation de vos appareils

Mode d'économie d'énergie

L'activation du mode d'économie d'énergie permet d'éviter le gaspillage d'énergie car il éteint automatiquement la centrale électrique une fois que tous vos appareils sont entièrement chargés.

La désactivation du mode d'économie d'énergie permet d'obtenir une charge stable sur une période prolongée, par exemple pour la photographie en accéléré ou l'utilisation d'un appareil CPAP.

Les prises CA peuvent identifier intelligemment si une fiche est insérée, ce qui permet d'éviter le gaspillage d'énergie en éteignant automatiquement la centrale électrique si aucune fiche n'est détectée pendant plus de 15 minutes, que le mode d'économie d'énergie soit activé ou non.

Charge CA

Appuyez sur le bouton de sortie CA et connectez vos appareils aux ports de sortie CA.

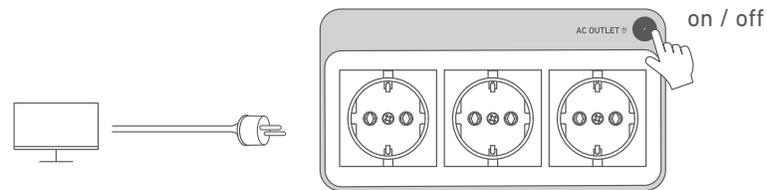

Charge USB

Connectez vos appareils aux ports USB.

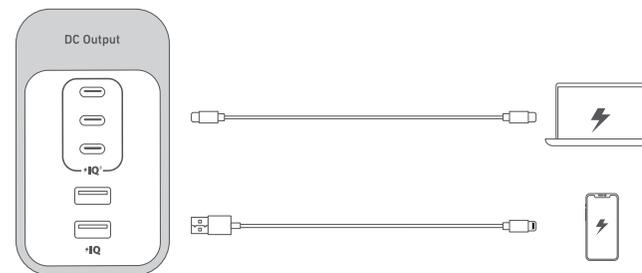

Charge sur la prise du véhicule

Mettez sous tension la prise du véhicule et connectez vos appareils pour commencer la charge.

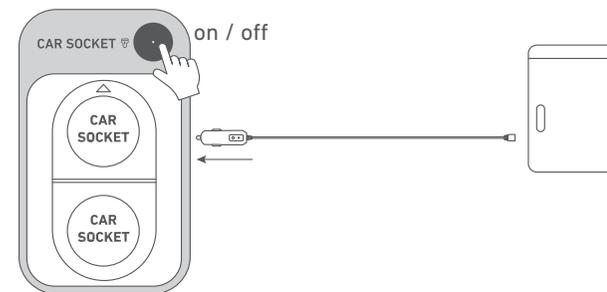

Onduleur (UPS)

Pour utiliser la fonction UPS, connectez votre centrale électrique à une prise murale avec le câble de charge CA, puis appuyez sur le bouton et connectez vos appareils via les ports de sortie CA.

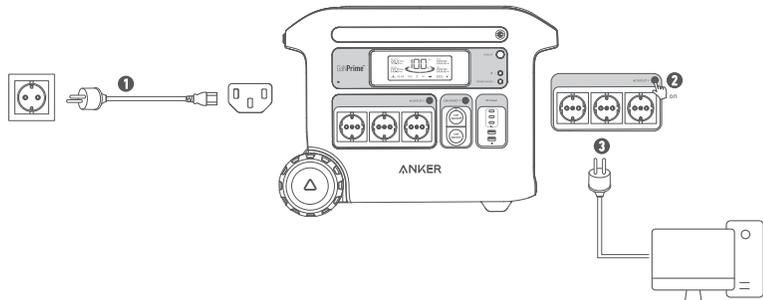

Connexion avec une batterie d'extension

Votre centrale électrique peut être connectée avec une batterie d'extension pour doubler la capacité à 4 096 Wh. Reportez-vous au manuel d'utilisation de la Anker 760 Portable Power Station Expansion Battery (2048Wh) pour obtenir des instructions détaillées.

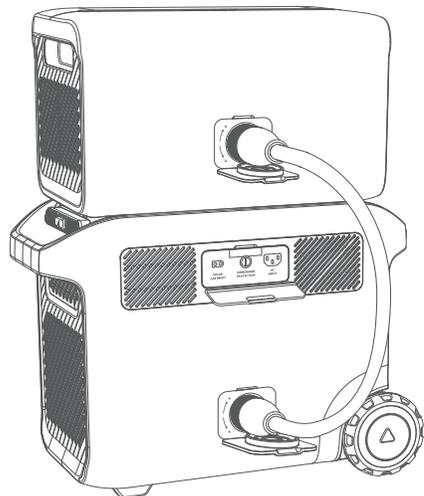

Application Anker pour un contrôle intelligent

Vous pouvez contrôler à distance votre centrale électrique à l'aide de l'application Anker. Veuillez télécharger l'application et le manuel d'utilisation de l'application en scannant ce code QR.

Connectez l'appareil à un réseau avant d'utiliser l'application pour la première fois. Après une connexion réussie, vous pouvez connecter vos appareils hors réseau.



Éclairage

Éclairage ambiant

Appuyez une fois sur le bouton pour allumer l'éclairage ambiant, et appuyez à nouveau jusqu'à 2 fois pour basculer entre les niveaux de luminosité.



Mode SOS

Appuyez sur le bouton et maintenez-le enfoncé pendant 2 secondes pour activer le mode SOS.



Guide de l'écran LCD

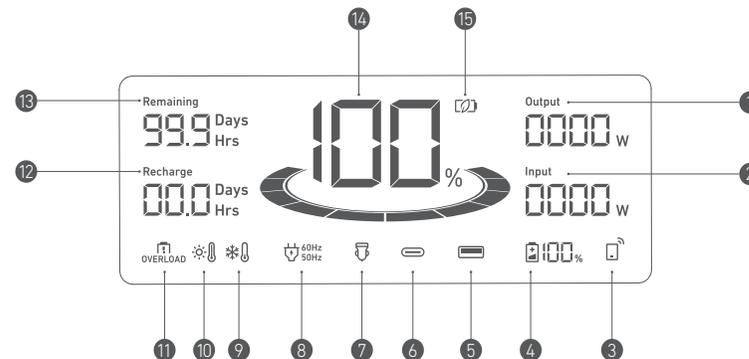

- 1 Puissance de sortie actuelle
- 2 Puissance d'entrée actuelle
- 3 IoT
Appuyez sur le bouton IoT pendant 2 secondes et connectez vos appareils via l'application lorsque cette icône apparaît à l'écran.
- 4 Batterie restante pour batterie d'extension
Lorsque la batterie d'extension est correctement connectée, cette icône apparaît à l'écran.
- 5 Port de sortie USB-A
- 6 Port de sortie USB-C
- 7 Charge en voiture
- 8 Charge CA et Tension Fréquence
- 9 Alerte de basse température
Lorsque cette icône apparaît, cessez d'utiliser la centrale électrique jusqu'à ce que l'icône disparaisse.
- 10 Alerte de température élevée
Lorsque cette icône s'affiche, cessez d'utiliser la centrale électrique et laissez-la refroidir jusqu'à ce que l'icône disparaisse.
- 11 Avertissement de surcharge
Cette icône apparaît lorsqu'un port est surchargé. Le port sera désactivé pour éviter tout dommage. Retirez l'appareil provoquant une surcharge.
- 12 Durée estimée de la recharge complète
- 13 Durée estimée de l'épuisement de la batterie
- 14 Batterie restante pour la centrale électrique
- 15 Mode d'économie d'énergie

FAQ

Q1 : Quelle est la puissance de sortie maximum des ports de sortie CA ?

Les ports de sortie CA peuvent fournir un maximum de 2 300 W aux appareils connectés.

Q2 : La centrale Anker 767 Portable Power Station peut-elle alimenter une machine CPAP ?

Oui, mais veuillez à désactiver le mode d'économie d'énergie au préalable.

Q3 : Que dois-je retenir lorsque j'utilise un chargeur solaire pour charger la centrale Anker 767 Portable Power Station ?

L'entrée solaire prend en charge un chargeur solaire 11-60 V avec un connecteur XT-60. Si vous utilisez un chargeur solaire 11-32 V, le courant est de 10 A maximum. Si vous utilisez un chargeur solaire 32-60 V, le courant est de 20 A maximum. Nous vous recommandons d'utiliser le chargeur solaire Anker 200 W pour obtenir la meilleure compatibilité.

Q4 : Les ports USB-C peuvent-ils être utilisés pour charger la centrale Anker 767 Portable Power Station (entrée uniquement) ou sont-ils uniquement en sortie ?

Les ports USB-C ne prennent en charge que la sortie.

Q5 : Que puis-je faire lorsque la recharge CA échoue ?

Si la recharge CA ne fonctionne pas, vérifiez si le commutateur de protection contre les surcharges est activé. S'il est activé, appuyez sur le bouton pour le réinitialiser, puis continuez la recharge.

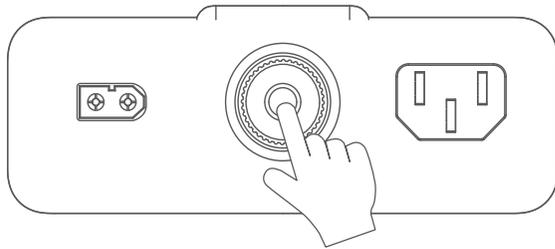

Q6 : Comment réinitialiser la centrale Anker 767 Portable Power Station ?

Si votre centrale électrique ne fonctionne pas correctement, insérez un trombone ou une épingle dans le trou de réinitialisation pendant 1 seconde pour une réinitialisation d'usine. Si la centrale électrique ne fonctionne toujours pas, veuillez contacter support@anker.com.

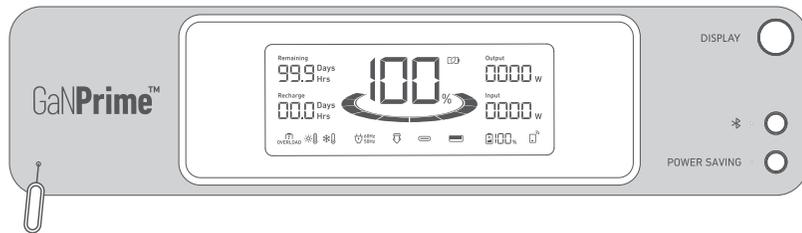

Q7 : Pourquoi la centrale électrique ne fonctionne-t-elle pas après une longue période d'inutilisation ?

Si la centrale électrique est stockée à faible capacité pendant une longue période, les piles au lithium consomment de l'énergie, ce qui peut entraîner une décharge rapide. Cela entraîne souvent une mauvaise conductivité et une réduction de la durée de vie de la batterie, qui ne fonctionne plus.

Q8 : Comment dois-je stocker et entretenir la centrale électrique ?

Lors du stockage de votre centrale électrique portable, veuillez vous assurer des points suivants :

- 1) Désactivez toutes les sorties.
- 2) Stockez la centrale électrique dans un environnement sec et frais.
- 3) Vérifiez la capacité restante de la batterie chaque semaine. Si le niveau de la batterie est inférieur à 30 %, chargez complètement la centrale. N'oubliez pas de la recharger à 100 % une fois tous les 3 mois.

Spécifications

Capacité de cellule	2048 Wh
Tension d'entrée CA	220-240 V~ 10 A max, 50 Hz
Puissance d'entrée CA (Charge)	2 200W max
Entrée de panneau solaire	11-32 V $\overline{\text{---}}$ 10 A; 32 V-60 V $\overline{\text{---}}$ 20 A (1000 W max)
Sortie du chargeur de voiture	12V $\overline{\text{---}}$ 10A
Sortie CA	230 V~ 10 A, 50 Hz, 2 300 W max
Sortie USB-A	5 V $\overline{\text{---}}$ 2,4 A (2,4 A max par port)
Sortie USB-C (100 W)	5 V $\overline{\text{---}}$ 3 A/9 V $\overline{\text{---}}$ 3 A/15 V $\overline{\text{---}}$ 3 A/20 V $\overline{\text{---}}$ 3 A/20 V $\overline{\text{---}}$ 5 A (100 W max par port)
Onduleur (UPS)	20ms
Température de décharge	-20 °C-40 °C
Température de charge	0°C-40°C
Taille	52,5 × 39,5 × 25,0 cm / 20,7 × 15,5 × 9,8 pouces
Poids net	30,5 kg / 67,2 livres

Avis



Non autorisé à bord des avions.

CONSIGNES DE SÉCURITÉ IMPORTANTES

AVERTISSEMENT - Lors de l'utilisation de ce produit, des précautions de base doivent toujours être respectées, notamment les suivantes :

- Lisez toutes les instructions avant d'utiliser le produit.
- Pour réduire le risque de blessure, une surveillance étroite est nécessaire lorsque le produit est utilisé à proximité d'enfants.
- Ne pas mettre les doigts ou les mains dans le produit.
- Ne pas exposer le produit à la pluie ou à la neige.
- L'utilisation d'un accessoire non recommandé ou non vendu par le fabricant du produit peut entraîner un risque d'incendie, de choc électrique ou de blessures corporelles.
- Pour réduire le risque d'endommager la prise et le cordon électriques, tirez sur la prise plutôt que sur le cordon lorsque vous débranchez le produit.
- Ne pas utiliser le produit au-delà de sa puissance nominale. Des sorties de surcharge supérieures à la valeur nominale peuvent entraîner un risque d'incendie ou de blessure.
- Ne pas utiliser le produit s'il est endommagé ou modifié. Les piles endommagées ou modifiées peuvent avoir un comportement imprévisible et provoquer un incendie, une explosion ou un risque de blessure.
- Ne pas utiliser le produit avec un cordon ou une fiche endommagés, ou un câble de sortie endommagé.
- Ne pas démonter le produit. Le confier à un réparateur qualifié si un entretien ou une réparation est nécessaire. Un remontage incorrect peut entraîner un risque d'incendie ou de choc électrique.
- Ne pas exposer le produit au feu ou à des températures élevées. L'exposition au feu ou à des températures supérieures à 130 °C peut provoquer des explosions.
- Pour réduire le risque d'électrocution, débrancher le bloc d'alimentation de la prise avant d'entreprendre toute opération d'entretien.

- Faire effectuer l'entretien par un réparateur qualifié utilisant uniquement des pièces de rechange identiques. Cela permettra de garantir la sécurité du produit.
- Lors du chargement d'un appareil, le produit peut être chaud. Il s'agit d'une condition de fonctionnement normale qui ne doit pas susciter d'inquiétude.
- Lors de la charge de la batterie interne, travailler dans un endroit bien aéré et ne restreindre en aucun cas la ventilation.
- Ne pas nettoyer le produit avec des produits chimiques ou des détergents nocifs.
- Une mauvaise utilisation, une chute ou une force excessive peut endommager le produit.
- Lors de la mise au rebut de piles ou de batteries secondaires, garder les piles ou les batteries de systèmes électrochimiques différents séparées les unes des autres.
- Ne pas utiliser ou ne pas stocker la centrale électrique à la lumière directe du soleil pendant une longue période, par exemple dans une voiture, sur un plateau de chargement ou dans tout autre endroit où elle sera exposée à des températures élevées. Cela pourrait entraîner un mauvais fonctionnement du produit, sa détérioration ou la production de chaleur.

ATTENTION : Risque d'explosion si la batterie est remplacée par un type incorrect.

- Jeter une batterie dans le feu ou dans un four chaud, l'écraser ou la découper mécaniquement peut entraîner une explosion.
- Le fait de laisser une batterie dans un environnement où la température est extrêmement élevée peut entraîner une explosion ou la fuite d'un liquide ou d'un gaz inflammable.
- Une batterie soumise à une pression d'air extrêmement basse peut entraîner une explosion ou une fuite de liquide ou de gaz inflammable.
- Débrancher le câble d'alimentation CA pour vous déconnecter de la tension secteur.

AVERTISSEMENT : INSTRUCTIONS DE MISE À LA TERRE

Ce produit doit être mis à la terre. En cas de dysfonctionnement ou de panne, la mise à la terre fournit un chemin de moindre résistance pour le courant électrique afin de réduire le risque de choc électrique. Ce produit est équipé d'un cordon avec un conducteur de mise à la terre et une fiche de mise à la terre. La fiche doit être branchée dans une prise de courant correctement installée et mise à la terre, conformément à tous les codes et ordonnances locaux.

AVERTISSEMENT - Une connexion incorrecte du conducteur de mise à la terre de l'équipement peut entraîner un choc électrique. Vérifiez auprès d'un électricien qualifié si vous avez des doutes quant à la mise à la terre du produit. Ne modifiez pas la prise fournie avec le produit. Si elle ne rentre pas dans la prise, faites installer une prise appropriée par un électricien qualifié.

Instructions de stockage et d'entretien

1. Stocker le produit entre 0 °C et 40 °C. Évitez d'exposer le produit à la pluie ou d'utiliser le produit dans un environnement humide.
2. Pour préserver la durée de vie de la batterie, chargez-la à 100 % après l'avoir utilisée. Si vous envisagez de stocker votre centrale, rechargez-la à 100 % tous les 3 mois.
3. Garder le produit sur une surface plane lors de l'utilisation, du chargement et du stockage.

Politique de garantie de la centrale électrique portable Anker

Toutes les centrales électriques portables Anker achetées sur AnkerDirect et les revendeurs agréés Anker bénéficient d'une garantie limitée (la « garantie ») telle que décrite ci-dessous. En utilisant une centrale électrique portable Anker, vous acceptez d'être lié par les termes de la garantie limitée Anker.

Nous offrons une garantie limitée de 5 ans pour les achats effectués sur AnkerDirect et les revendeurs agréés Anker. La période de garantie commence à partir de la date d'achat.

La garantie limitée Anker est restreinte au pays d'achat. La garantie limitée est nulle et non avenue pour les articles emportés en dehors du pays où ils ont été achetés à l'origine ou expédiés directement à partir d'un achat en ligne autorisé.

Exclusions et limitations

Nicht von der Garantie abgedeckt:

- Non couvert par la garantie :
- Produits endommagés ou modifiés.
- Produits utilisés avec un cordon, une fiche ou un câble de sortie endommagé.

- Produits démontés.
- Produits nettoyés avec des produits chimiques ou des détergents nocifs.
- Problèmes non liés à la qualité (après 30 jours d'achat).
- Produits achetés auprès de revendeurs non autorisés.
- Produits sans preuve d'achat suffisante.
- Produits qui ont été remboursés.
- Produits avec une garantie expirée.
- Produits perdus, volés ou gratuits.
- Dommages provenant de sources extérieures.
- Réparations par des tiers.
- Dommages résultant d'une mauvaise utilisation des produits (y compris, mais sans s'y limiter, les chutes, l'utilisation du produit au-delà de sa puissance nominale, l'exposition du produit à la pluie ou à la neige, une pression atmosphérique extrêmement faible, des températures extrêmes).
- Achats auprès de ressources illégitimes.
- Les batteries qui sont endommagées lorsqu'elles ne sont pas utilisées pendant une longue période ou ne sont pas correctement entretenues conformément au manuel d'utilisation.

Anker n'est pas responsable de :

- Perte de données résultant de l'utilisation des produits Anker.
- Renvoi des articles personnels envoyés à Anker.

En cas de retour d'articles avec une étiquette d'expédition prépayée fournie par Anker, Anker assume la responsabilité de tout dommage ou perte encouru pendant le transport. En cas de retour d'articles pour des raisons de non-qualité, l'acheteur assume la responsabilité de tout dommage ou de toute perte subis pendant le transport. Anker ne rembourse pas les articles endommagés pendant le transport en raison de demandes de garantie non liées à la qualité.

Demandes de remboursement et de garantie

Nous offrons une garantie de remboursement de 30 jours, quelle que soit la raison, ainsi que des demandes de garantie pour les problèmes liés à la qualité. Pour plus de détails, veuillez vous référer au site www.anker.com/anker-portable-power-station-warranty-policy

Pour les demandes de garantie, vous pouvez envoyer un e-mail à :

Marché US/CA/UK/DE/JP : support@anker.com

Marché MEA : support.mea@anker.com

Marché CN : CED-CN@anker.com

Où vous pouvez nous appeler aux numéros suivants :

US/CA: +1 (800)988 7973	UK: +44(0)1604 936 200
DE: +49(0)69 9579 7960	JP: +81 03 4455 7823
UAE: +971 8000 320 817	KSA: +966 8008 500 030
Kuwait: +965 2206 9086	Egypt: +20 8000 000 826
AU: +61 3 8331 4800	TR: +90(850)460 1414
RU: +8(800)511 8623	CN: +86 400 0550 036
KR: +82 0216 7070 98	IN: +91 1800 3138 831
Middle East & Africa: +971 4242 8633	

Preuve d'achat valide

Weitere Informationen finden Sie unter: <https://us.anker.com/policies/refund-policy>

Les frais d'expédition doivent être pris en charge par l'acheteur dans les situations suivantes

Veuillez vous référer au site : <https://us.anker.com/policies/refund-policy>

Cette page est jointe à la page de garantie Anker, et Anker se réserve le droit d'interprétation finale du contenu.

Contenuto della confezione



Anker 767 Portable Power Station

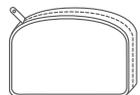

Borsa per accessori

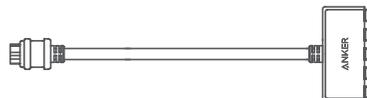

Cavo di ricarica solare



Cavo di ricarica CA



Cavo di ricarica per auto



Manuale d'uso

Panoramica

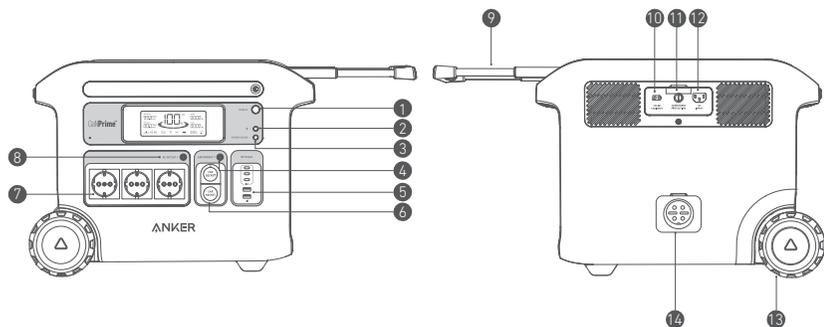

1 Pulsante di visualizzazione	8 Pulsante di uscita CA
2 Pulsante IoT	9 Maniglia retrattile (premere il pulsante sulla maniglia retrattile per estrarre la maniglia)
3 Pulsante di risparmio energetico	10 Ingresso solare e ingresso auto
4 Pulsante presa per auto	11 Protezione da sovraccarico
5 Porte USB	12 Porta di ingresso CA
6 Presa per auto	13 Ruota(e)
7 Porte di uscita CA	14 Porta batteria di espansione

Ricarica della stazione di alimentazione

Ricarica CA (2.200 W max)

Ricarica la tua stazione di alimentazione collegandoti a una presa a muro con il cavo di ricarica CA.

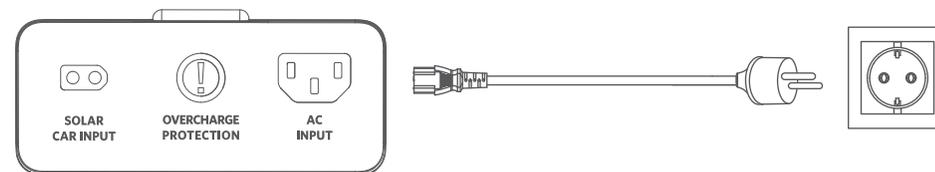

Ricarica con pannello solare (1.000 W max)

Ricarica la tua stazione di alimentazione con un apporto di energia solare massimo di 1.000 W collegando fino a cinque Anker 531 Solar Panel (200W) come mostrato in figura con un cavo di ricarica solare.

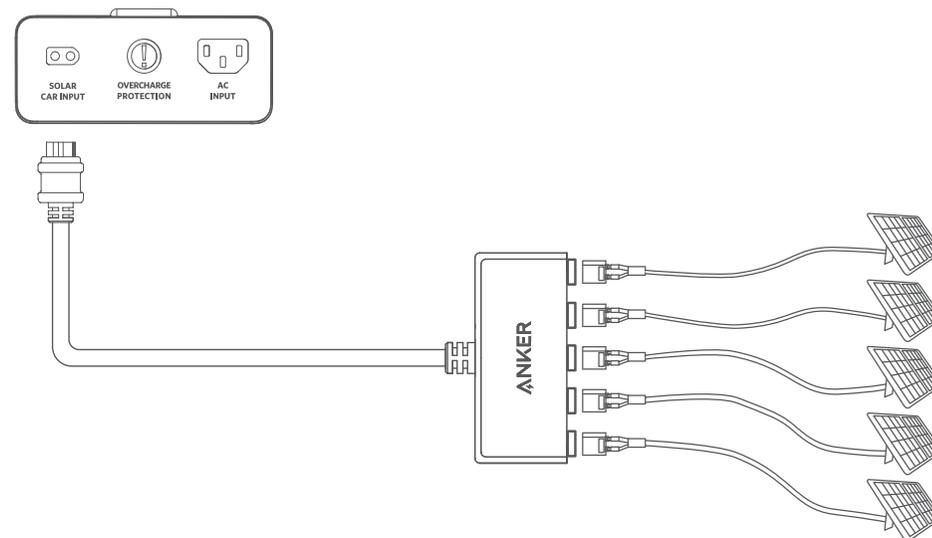

Ricarica per auto

Ricarica la tua stazione di alimentazione collegandoti a una presa di uscita auto con il cavo di ricarica per auto.

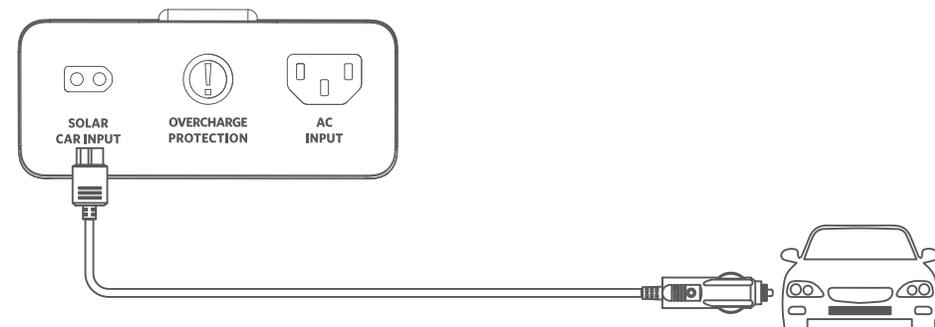

💡 Quando la stazione di alimentazione portatile raggiunge un livello di batteria dell'1%, gli indicatori di batteria rimanente lampeggeranno come promemoria per la ricarica.

Alimentazione dei tuoi dispositivi

Modalità di risparmio energetico

L'attivazione della modalità di risparmio energetico impedisce lo spreco di energia spegnendo automaticamente la stazione di alimentazione una volta che tutti i dispositivi sono completamente carichi. La disattivazione della modalità di risparmio energetico consentirà una ricarica stabile per un periodo prolungato, ad esempio per la fotografia time-lapse o per dormire con una macchina CPAP. Al fine di prevenire sprechi di energia, le prese CA sono in grado di identificare in modo intelligente se è inserita una spina: se non viene rilevata alcuna spina per più di 15 minuti la stazione di alimentazione si spegne automaticamente, indipendentemente dal fatto che la modalità di risparmio energetico sia attivata o disattivata.

Ricarica CA

Premi il pulsante di uscita CA e collega i tuoi dispositivi alle porte di uscita CA.

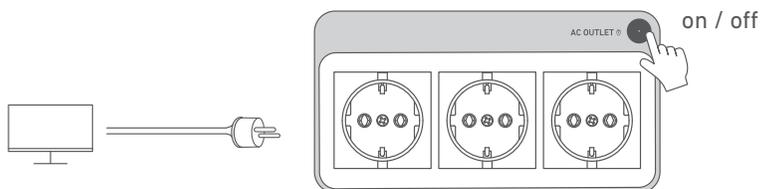

Ricarica USB

Collegare i dispositivi alle porte USB.

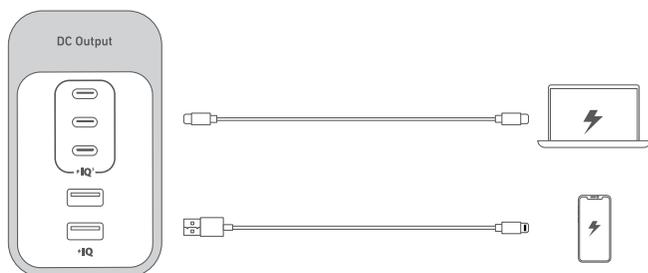

Ricarica dalla presa dell'auto

Accendere la presa dell'auto e collegare i dispositivi per avviare la ricarica.

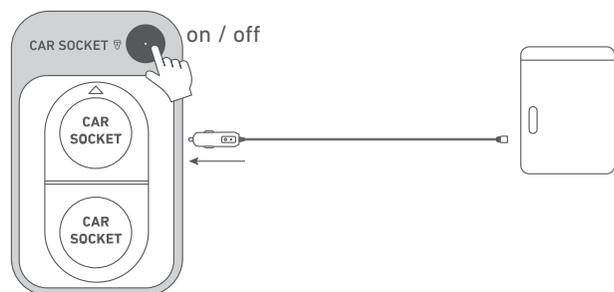

Gruppo di continuità (UPS)

Per utilizzare la funzione UPS, collega la tua stazione di alimentazione a una presa a muro con il cavo di ricarica CA, quindi premi il pulsante e collega i tuoi dispositivi tramite le porte di uscita CA.

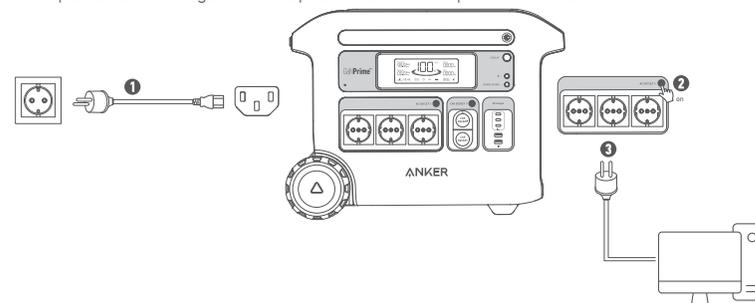

Collegati con una batteria di espansione

La tua stazione di alimentazione si può collegare a una batteria di espansione per raddoppiarne la capacità fino a 4.096 Wh. Fai riferimento al manuale d'uso di Anker 760 Portable Power Station Expansion Battery (2048Wh) per istruzioni dettagliate.

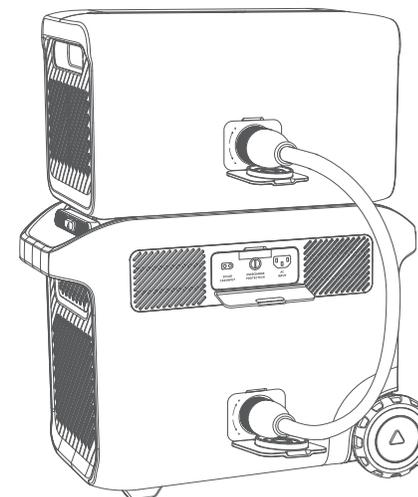

L'app Anker per il controllo intelligente

È possibile controllare a distanza la Power Station utilizzando l'app Anker. Scaricare l'app e il manuale utente dell'app scansionando questo codice QR.

Connettere il dispositivo a una rete prima di utilizzare l'app per la prima volta. Una volta stabilita la connessione, è possibile collegare i dispositivi fuori dalla rete.



Luce

Luce ambientale

Premi il pulsante una volta per accendere la luce ambientale e premi di nuovo fino a 2 volte per passare da un livello di luminosità all'altro.

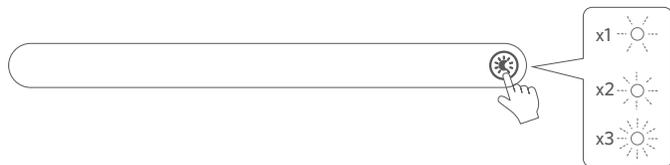

Modalità SOS

Tenere premuto il pulsante per 2 secondi per attivare la modalità SOS.



Guida allo schermo LCD

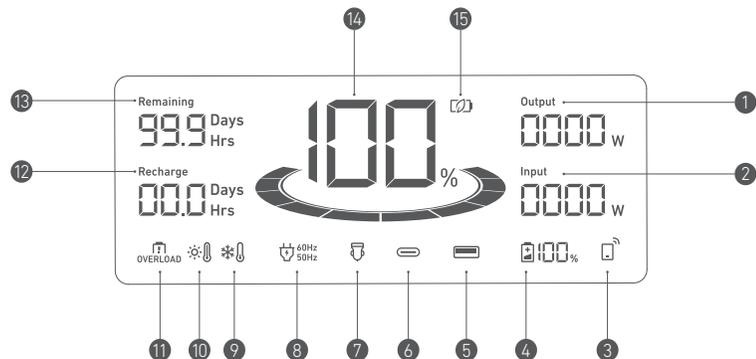

- 1 Potenza della corrente in uscita
- 2 Potenza della corrente in ingresso
- 3 IoT

Premi il pulsante IoT per 2 secondi e connetti i tuoi dispositivi tramite l'app quando questa icona appare sullo schermo.

- 4 Energia rimanente per la batteria di espansione
Quando la batteria di espansione è collegata correttamente, sullo schermo appare questa icona.
- 5 Porta di uscita USB-A
- 6 Porta di uscita USB-C
- 7 Ricarica per auto
- 8 Ricarica CA e frequenza voltaggio
- 9 Avviso di bassa temperatura
Quando viene visualizzata questa icona, interrompi l'utilizzo della stazione di alimentazione finché l'icona non scompare.
- 10 Avviso di alta temperatura
Quando viene visualizzata questa icona, interrompi l'utilizzo della stazione di alimentazione e lasciala raffreddare finché l'icona non scompare.
- 11 Avviso di sovraccarico
Questa icona viene visualizzata quando una porta è sovraccaricata. La porta verrà disattivata per evitare danni. Rimuovere il dispositivo che causa il sovraccarico.
- 12 Tempo stimato per la ricarica completa
- 13 Tempo stimato per l'esaurimento della batteria
- 14 Batteria rimanente per la stazione di alimentazione
- 15 Modalità di risparmio energetico

Domande frequenti

D1: Qual è la potenza massima in uscita dalle porte CA?

Le porte di uscita CA possono fornire un massimo di 2.300 W ai dispositivi collegati.

D2: Anker 767 Portable Power Station può alimentare una macchina CPAP?

Sì, ma bisogna accertarsi di disattivare prima la modalità di risparmio energetico.

D3: Cosa devo ricordare quando utilizzo un caricatore solare per caricare Anker 767 Portable Power Station?

L'ingresso solare supporta un caricatore solare da 11-60 V con un connettore XT-60. Se si utilizza un caricabatterie solare da 11-32 V, la corrente supporta 10 A max. Quando si utilizza un caricabatterie solare da 32-60 V, la corrente supporta 20 A max. Ti consigliamo di utilizzare il caricabatterie solare Anker da 200 W per ottenere la compatibilità ottimale.

D4: Le porte USB-C possono essere utilizzate per caricare Anker 767 Portable Power Station (solo in ingresso) o sono solo in uscita?

Le porte USB-C supportano solo l'uscita.

D5: Cosa posso fare quando la ricarica CA non riesce?

Se la ricarica CA non funziona, controllare se l'interruttore di protezione da sovraccarico è acceso. In tal caso, premerlo per effettuare il ripristino, quindi continuare a effettuare la ricarica.

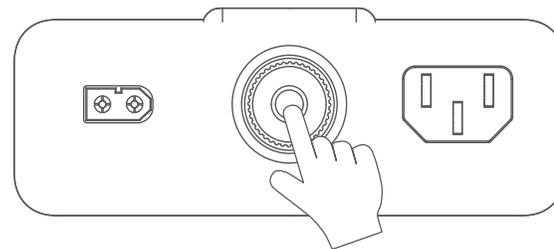

D6: Come si effettua il ripristino di Anker 767 Portable Power Station?

Se la stazione di alimentazione non funziona correttamente, inserisci una graffetta o uno spillo nel foro di ripristino per 1 secondo, al fine di ripristinare le impostazioni di fabbrica. Se la stazione di alimentazione continua a non funzionare, contatta support@anker.com.

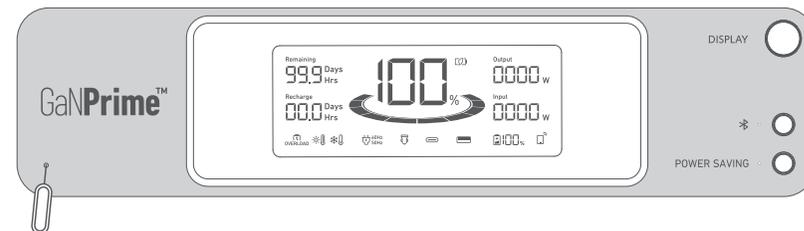

D7: Perché la stazione di alimentazione non funziona dopo che non viene utilizzata per un lungo periodo?

Se la stazione di alimentazione viene conservata a bassa capacità per un lungo periodo, l'energia delle batterie al litio si consumerà e le batterie si scaricheranno rapidamente. Spesso questo porta a una scarsa conduttività e a una durata ridotta della batteria che ne compromettono il funzionamento.

D8: Come devo conservare e mantenere la stazione di alimentazione?

Quando riporti la stazione di alimentazione portatile, assicurati di effettuare le seguenti operazioni:

- 1) Disattiva tutte le uscite.
- 2) Conservare la stazione di alimentazione in un ambiente asciutto e fresco.
- 3) Controlla ogni settimana la capacità residua della batteria. Se il livello della batteria è inferiore al 30%, carica completamente la stazione di alimentazione. Non dimenticare di caricarla fino al 100% una volta ogni 3 mesi.

Specifiche

Capacità cellulare	2048 Wh
Tensione di ingresso CA	220-240 V~ 10 A max, 50 Hz
Potenza in ingresso CA (in carica)	2.200 W max
Ingresso pannello solare	11-32 V $\overline{\text{---}}$ 10 A; 32 V-60 V $\overline{\text{---}}$ 20 A (1000 W max)
Uscita caricabatteria per auto	12V $\overline{\text{---}}$ 10A
Uscita CA	230 V~ 20 A, 50 Hz, 2.300 W max
Uscita USB-A	5 V $\overline{\text{---}}$ 2,4 A (2,4 A max per porta)
Uscita USB-C (100 W)	5 V $\overline{\text{---}}$ 3 A / 9 V $\overline{\text{---}}$ 3 A / 15 V $\overline{\text{---}}$ 3 A / 20 V $\overline{\text{---}}$ 3 A / 20 V $\overline{\text{---}}$ 5 A (100 W max per porta)
UPS	20ms
Temperatura di scaricamento	-4°F-104°F / -20°C-40°C
Temperatura di ricarica	32°F-104°F / 0°C-40°C
Dimensioni	52,5 x 39,5 x 25,0 cm
Peso netto	30,5 kg

Avviso



Non consentito sugli aerei.

ISTRUZIONI IMPORTANTI SULLA SICUREZZA

AVVERTENZA - Quando si utilizza questo prodotto, dovrebbero essere sempre prese precauzioni di base, tra cui:

- Leggere tutte le istruzioni prima di utilizzare il prodotto.
- Per ridurre il rischio di lesioni, è necessaria un'attenta supervisione quando il prodotto viene utilizzato in presenza di bambini.
- Non inserire le dita o le mani nel prodotto.
- Non esporre il prodotto a pioggia o neve.
- L'uso di un accessorio non consigliato o venduto dal produttore può comportare il rischio di incendio, scosse elettriche o lesioni.
- Per ridurre il rischio di danni alla spina e al cavo, scollegare sempre il prodotto tirando la spina e non il cavo.
- Non utilizzare il prodotto oltre la sua potenza nominale. Un sovraccarico in uscita superiore alla potenza nominale può comportare il rischio di incendio o lesioni.
- Non utilizzare il prodotto o un accessorio se danneggiato o modificato. Le batterie danneggiate o modificate possono presentare un comportamento imprevedibile che potrebbe causare incendio, esplosione o rischio di lesioni.
- Non utilizzare il prodotto se il cavo di alimentazione, la spina o un cavo di uscita sono danneggiati.
- Non smontare il prodotto. Portarlo a un tecnico qualificato in caso sia necessaria assistenza o riparazione. Un riassetto errato può comportare rischio di incendio o scossa elettrica.
- Non esporre il prodotto al fuoco o a temperature elevate. L'esposizione al fuoco o a temperature superiori a 130°C può causare esplosioni.
- Per ridurre il rischio di scosse elettriche, scollegare l'alimentatore dalla presa prima di eseguire qualsiasi intervento di assistenza secondo istruzioni.
- Far eseguire la manutenzione da un tecnico di riparazione qualificato utilizzando solo parti di ricambio identiche. Ciò garantirà la sicurezza del prodotto.

- Durante la ricarica di un dispositivo, il prodotto potrebbe essere caldo. Questa è una condizione operativa normale e non dovrebbe essere motivo di preoccupazione.
- Ricaricare la batteria interna in un'area ben ventilata e non limitare in alcun modo la ventilazione.
- Non pulire il prodotto con prodotti chimici o detergenti nocivi.
- L'uso improprio, la caduta o una forza eccessiva possono causare danni al prodotto.
- Quando si smaltiscono le celle o le batterie secondarie, conservare gli elementi di diversi sistemi elettrochimici separati.
- Non utilizzare o conservare la stazione di alimentazione alla luce diretta del sole per un periodo prolungato, ad esempio all'interno dell'auto, in un pianale di carico o in qualsiasi altro luogo in cui sarebbe esposta a temperature elevate. In caso contrario, il prodotto potrebbe deteriorarsi, funzionare in modo errato o generare calore.

ATTENZIONE: Rischio di esplosione se la batteria viene sostituita con una di tipo non corretto.

- Lo smaltimento di una batteria nel fuoco o in un forno caldo oppure la frantumazione o il taglio meccanico di una batteria, sono tutte azioni che possono provocare un'esplosione.
- Lasciare una batteria in un ambiente con temperature estremamente elevate potrebbe provocare un'esplosione o la fuoriuscita di liquidi o gas infiammabili.
- Una batteria soggetta a pressione dell'aria estremamente bassa può provocare un'esplosione o la fuoriuscita di liquidi o gas infiammabili.
- Scollegare il cavo di alimentazione CA per disconnettersi dalla tensione di linea.

AVVERTIMENTO: ISTRUZIONI PER LA MESSA A TERRA

Questo prodotto deve essere collegato a terra. In caso di guasto o malfunzionamento, la messa a terra fornisce alla corrente un percorso a bassa resistenza per ridurre il rischio di scossa elettrica. Questo prodotto è dotato di un cavo con spina di messa a terra e conduttore di messa a terra dell'apparecchiatura. La spina deve essere inserita in una presa correttamente installata e collegata a terra in conformità con tutte le normative e ordinanze locali.

AVVERTENZA - Un collegamento errato del conduttore di terra dell'apparecchiatura potrebbe provocare una scossa elettrica. In caso di dubbi sulla corretta messa a terra del prodotto, rivolgersi a un elettricista qualificato. Non modificare la spina fornita con il prodotto. Se non si adatta alla presa, far installare una presa adeguata da un elettricista qualificato.

Istruzioni per la conservazione e la manutenzione

1. Conservare il prodotto a una temperatura compresa tra 32°F e 104°F (tra 0°C e 40°C). Evitare di esporre il prodotto alla pioggia o di utilizzarlo in un ambiente umido.
2. Per preservare la durata della batteria, carica fino al 100% dopo l'uso. Se prevedi di riporre la stazione di alimentazione, ricaricala al 100% ogni 3 mesi.
3. Tenere il prodotto su una superficie piana durante l'utilizzo, la ricarica e la conservazione.

Condizioni di garanzia della stazione di alimentazione portatile Anker

Tutte le stazioni di alimentazione portatili di Anker acquistate su AnkerDirect e presso i rivenditori autorizzati Anker sono coperte da garanzia limitata ("garanzia") come indicato di seguito. L'uso di una stazione di alimentazione portatile Anker implica l'accettazione dei vincoli stabiliti nei termini della garanzia limitata Anker.

Forniamo una garanzia limitata di 5 anni per gli acquisti effettuati su AnkerDirect e presso i rivenditori autorizzati Anker. Il periodo di garanzia decorre dalla data di acquisto.

La garanzia limitata Anker è riservata al paese di acquisto. La garanzia limitata non è valida per gli articoli trasportati al di fuori del paese in cui sono stati inizialmente acquistati o spediti direttamente da un sito di acquisti online autorizzato.

Esclusioni e limitazioni

Non coperti da garanzia:

- Prodotti danneggiati o modificati.
- Prodotti utilizzati con un cavo di alimentazione, una spina o un cavo di uscita danneggiato.
- Prodotti smontati.
- Prodotti puliti con agenti chimici o detergenti nocivi.

- Problemi non correlati alla qualità (dopo 30 giorni dall'acquisto).
- Prodotti acquistati da rivenditori non autorizzati.
- Prodotti privi di prova d'acquisto sufficiente.
- Prodotti rimborsati.
- Prodotti con garanzia scaduta.
- Prodotti smarriti, rubati o gratuiti.
- Danni causati da fonti esterne.
- Riparazioni tramite terze parti.
- Danni causati dall'uso improprio dei prodotti (tra cui, a titolo esemplificativo, cadute, uso del prodotto al di sopra della sua potenza nominale, esposizione del prodotto a pioggia o neve, pressione dell'aria estremamente bassa, temperature estreme).
- Acquisti da risorse illecite.
- Batterie che hanno riportato danni a seguito di un mancato utilizzo prolungato o di una manutenzione non corretta in base a quanto indicato nel manuale utente.

Anker non è responsabile per:

- Perdita di dati derivante dall'uso dei prodotti Anker.
- Restituzione di oggetti personali inviati ad Anker.

Quando si restituiscono articoli con un'etichetta di spedizione prepagata fornita da Anker, Anker si assume la responsabilità di eventuali danni o perdite subiti durante il trasporto. In caso di restituzione di articoli per problemi non correlati alla qualità, l'acquirente si assume la responsabilità di eventuali danni o perdite subiti durante il trasporto. Anker non fornisce rimborsi per gli articoli danneggiati durante il trasporto a causa di richieste di garanzia non correlate alla qualità.

Richieste di rimborso e garanzia

Offriamo una garanzia di rimborso di 30 giorni per qualsiasi motivo, nonché richieste di garanzia per problemi correlati alla qualità. Per maggiori dettagli, visitare la pagina Web www.anker.com/anker-portable-power-station-warranty-policy

Per le richieste di garanzia, è possibile inviare un'e-mail ai seguenti indirizzi:

Mercato USA/CA/Regno Unito/DE/JP: support@anker.com

Mercato MEA: support.mea@anker.com

Mercato CN: CED-CN@anker.com

Oppure è possibile chiamarci ai seguenti numeri:

US/CA: +1 (800)988 7973 UK: +44(0)1604 936 200

DE: +49(0)69 9579 7960 JP: +81 03 4455 7823

UAE: +971 8000 320 817 KSA: +966 8008 500 030

Kuwait: +965 2206 9086 Egypt: +20 8000 000 826

AU: +61 3 8331 4800 TR: +90(850)460 1414

RU: +8(800)511 8623 CN: +86 400 0550 036

KR: +82 0216 7070 98 IN: +91 1800 3138 831

Middle East & Africa: +971 4242 8633

Prova d'acquisto valida

Visitare la pagina Web: <https://us.anker.com/policies/refund-policy>

Le spese di spedizione devono essere coperte dall'acquirente nelle seguenti situazioni

Visitare la pagina Web: <https://us.anker.com/policies/refund-policy>

Questa pagina è allegata alla pagina di garanzia Anker e Anker si riserva il diritto dell'interpretazione finale dei contenuti.

Conteúdo da embalagem

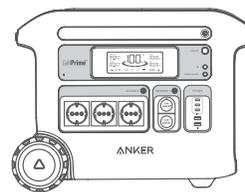

Anker 767 Portable Power Station

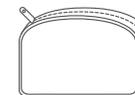

Saco de acessórios

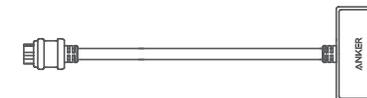

Cabo de carregamento solar



Cabo de carregamento CA



Cabo de carregamento para carro



Manual do utilizador

Visão geral

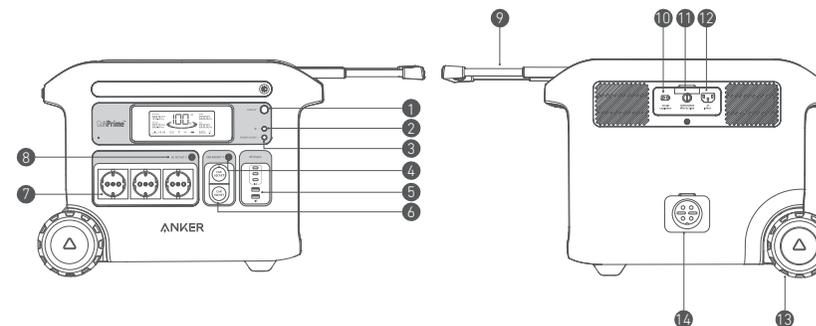

1 Botão do ecrã	8 Botão de tomada CA
2 Botão IoT	9 Manipulo retrátil (prima o botão no manipulo retrátil para o puxar para fora)
3 Botão de poupança de energia	10 Entrada solar e entrada de carro
4 Botão de tomada do carro	11 Proteção contra sobrecargas
5 Portas USB	12 Porta de entrada CA
6 Tomada do carro	13 Roda(s)
7 Portas de saída CA	14 Porta da bateria de expansão

Recarregar a bateria

Recarregamento CA (2200 W máx.)

Recarregue a bateria ligando-a a uma tomada de parede com o cabo de carregamento CA.

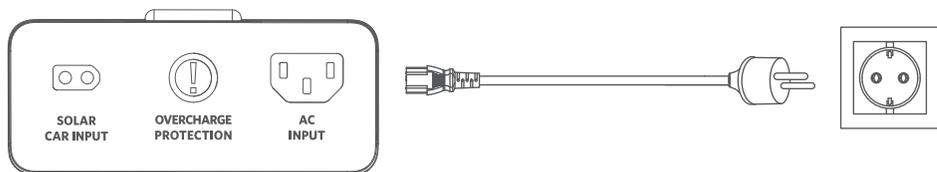

Recarregamento do painel solar (1000 W máx.)

Recarregue a bateria com uma entrada solar máxima de 1000 W ligando até cinco Anker 531 Solar Panel (200W) como mostra a figura com um cabo de carregamento solar.

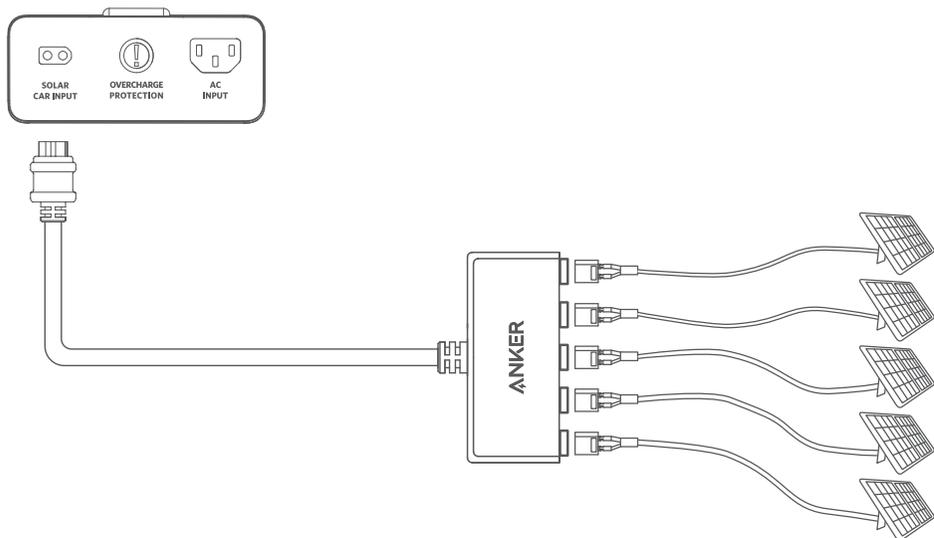

Recarregamento no carro

Recarregue a bateria ligando-a a uma porta de saída no carro com o cabo de carregamento para carro.

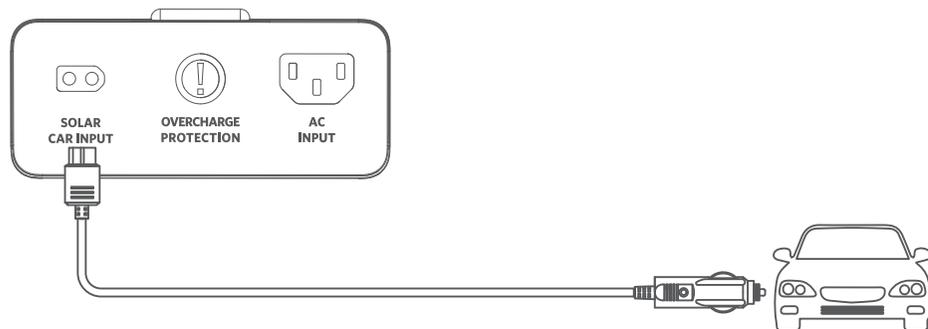

Quando a sua bateria portátil tiver apenas 1% de carga restante, o indicador "Bateria restante" começa a piscar para lhe lembrar para recarregar a bateria.

Ligar os seus dispositivos

Modo de poupança de energia

A ativação do modo de poupança de energia evita o desperdício energético ao desativar automaticamente a bateria quando todos os dispositivos estiverem totalmente carregados.

A desativação do modo de poupança de energia proporciona um carregamento estável durante períodos prolongados, como quando capta fotografias do tipo "time-lapse" ou usa um aparelho CPAP durante o sono. As tomadas CA podem identificar inteligentemente se uma ficha está inserida, o que ajuda a evitar o desperdício energético ao desligar automaticamente a bateria se não for detetada nenhuma ficha durante mais de 15 minutos, independentemente de o modo de poupança de energia estar ativado ou desativado.

Carregamento CA

Prima o botão de tomada CA e ligue os seus dispositivos às portas de saída CA.

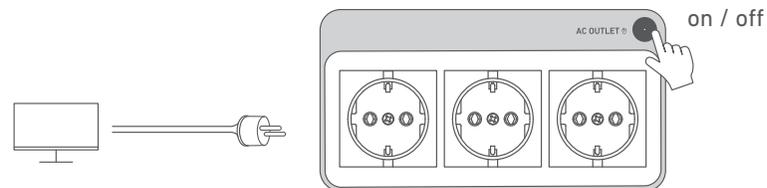

Carregamento USB

Ligue os seus dispositivos às portas USB.

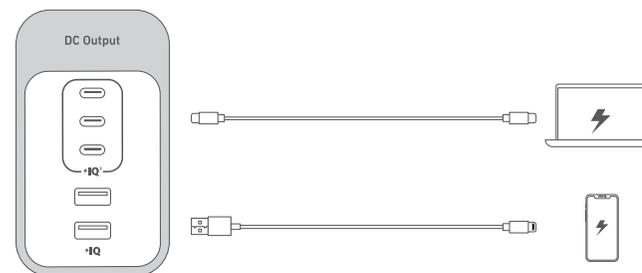

Carregamento através da tomada do carro

Ligue a tomada do carro e ligue os seus dispositivos para iniciar o carregamento.

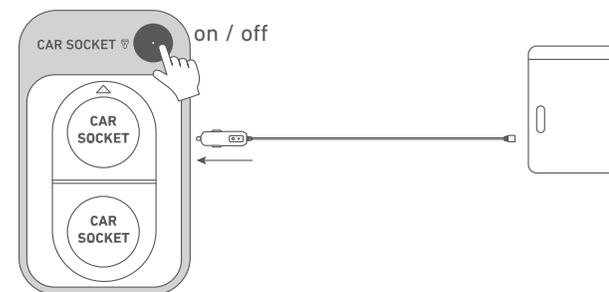

Fonte de alimentação ininterrupta (UPS)

Para utilizar a função UPS, ligue a bateria a uma tomada de parede com o cabo de carregamento CA, prima o botão e ligue os dispositivos através das portas de saída CA.

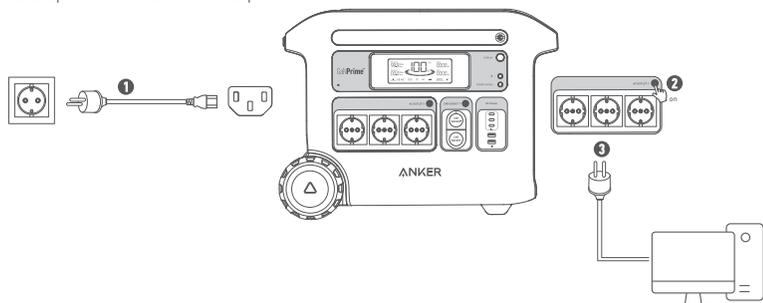

Ligar com uma bateria de expansão

A bateria pode ser ligada com uma bateria de expansão para duplicar a capacidade para 4096 Wh. Consultar o manual do utilizador da Anker 760 Portable Power Station Expansion Battery (2048Wh) para obter instruções detalhadas.

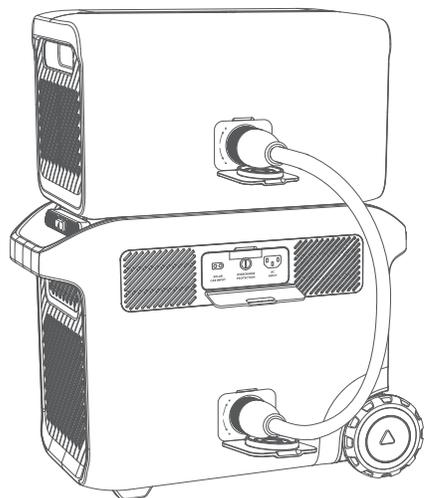

A aplicação Anker para controlo inteligente

Pode controlar remotamente a bateria através da aplicação Anker. Transfira a aplicação e o manual do utilizador da aplicação através da leitura deste código QR.

Ligue o dispositivo a uma rede antes de utilizar a aplicação pela primeira vez. Depois de estabelecer ligação com êxito, pode ligar os dispositivos offline.



Luz

Luz ambiente

Prima o botão uma vez para ligar a luz ambiente e prima novamente até 2 vezes para alternar entre os níveis de luminosidade.

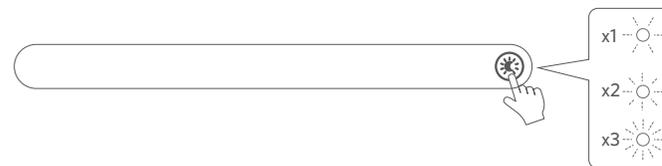

Modo SOS

Prima sem soltar o botão durante 2 segundos para ligar o modo SOS.



Guia do ecrã LCD

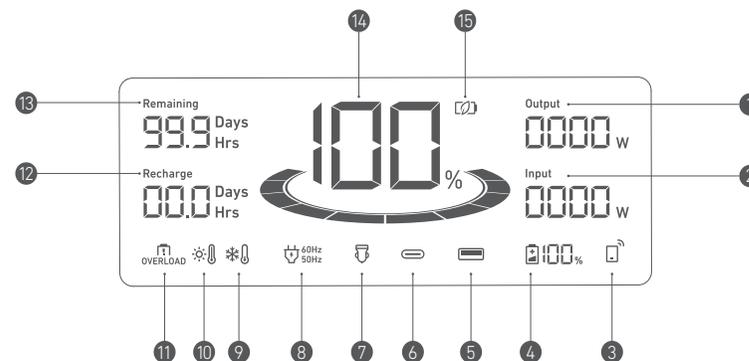

- 1 Potência de saída de corrente
- 2 Potência de entrada de corrente
- 3 IoT
Prima o botão IoT durante 2 segundos e ligue os seus dispositivos através da aplicação quando este ícone aparecer no ecrã.
- 4 Bateria de expansão restante
Quando a bateria de expansão é ligada com sucesso, este ícone aparece no ecrã.
- 5 Porta de saída USB-A
- 6 Porta de saída USB-C
- 7 Carregamento no carro
- 8 Carregamento CA e frequência de voltagem
- 9 Alerta de temperatura reduzida
Quando este ícone for apresentado, pare de utilizar a bateria até o ícone desaparecer.
- 10 Alerta de temperatura elevada
Quando este ícone for apresentado, pare de utilizar o produto e deixe-o arrefecer até o ícone desaparecer.
- 11 Aviso de sobrecarga
Este ícone aparece quando uma porta está sobrecarregada. A porta será desligada para evitar qualquer dano. Remova o dispositivo que causa a sobrecarga.
- 12 Tempo estimado para recarga total
- 13 Tempo estimado para o esgotamento da bateria
- 14 Bateria restante
- 15 Modo de poupança de energia

Perguntas mais frequentes

P1: Qual é a potência máxima de saída das portas de saída CA?

As portas de saída CA podem fornecer um máximo de 2300 W aos dispositivos ligados.

P2: O Anker 767 Portable Power Station pode alimentar uma máquina CPAP?

Sim, mas desligue primeiro o modo de poupança de energia.

P3: O que devo ter em conta quando utilizo um carregador solar para carregar o Anker 767 Portable Power Station?

A entrada solar suporta um carregador solar de 11-60 V com um conector XT-60. Se utilizar um carregador solar de 11-32 V, a corrente suporta um máximo de 10 A. Quando utiliza um carregador solar de 32-60 V, a corrente suporta 20 A no máximo. Recomendamos a utilização de um carregador solar Anker 200W para obter a melhor compatibilidade.

P4: As portas USB-C podem ser utilizadas para carregar o Anker 767 Portable Power Station (apenas entrada) ou são apenas de saída?

As portas USB-C suportam apenas saída.

P5: O que posso fazer quando o recarregamento CA falha?

Se o recarregamento CA não funcionar, verifique se o interruptor de proteção contra sobrecarga está ligado. Se estiver ligado, prima para repor e pode continuar a recarregar.

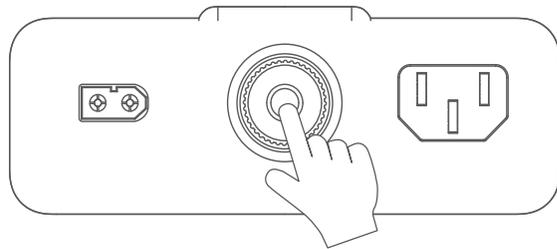

P6: Como faço para repor o Anker 767 Portable Power Station?

Se a bateria não estiver a funcionar corretamente, introduza um clipe ou um pino no orifício de reposição durante 1 segundo para repor as definições de fábrica. Se a bateria continuar sem funcionar, contacte support@anker.com.

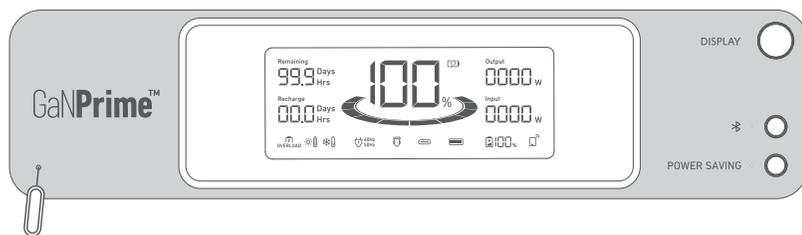

P7: Por que razão a bateria não funciona depois de não ser utilizada durante um longo período?

Se a bateria for armazenada com pouca carga durante um longo período, as baterias de lítio consomem a energia, o que pode resultar num descarregamento rápido. Tal resulta frequentemente numa má condutividade e na redução da vida útil da bateria, impedindo-a de funcionar.

P8: Como devo armazenar e manter a bateria?

Quando armazenar a bateria portátil, certifique-se de que:

- 1) Desligar todas as saídas.
- 2) Armazena a bateria num ambiente seco e fresco.
- 3) Verifica a capacidade restante da bateria todas as semanas. Se o nível da bateria for inferior a 30%, carregue completamente a bateria. Não se esqueça de a carregar até 100% uma vez a cada 3 meses.

Especificações

Capacidade da célula	2048 Wh
Tensão de entrada CA	220-240 V~ 10 A máx., 50 Hz
Potência de entrada CA (carregamento)	2200 W máx.
Entrada do painel solar	11-32 V $\overline{\text{---}}$ 10 A; 32 V-60 V $\overline{\text{---}}$ 20 A (1000 W máx.)
Saída do carregador do carro	12V $\overline{\text{---}}$ 10A
Saída CA	230 V~ 10 A, 50 Hz, 2300 W máx.
Saída USB-A	5 V $\overline{\text{---}}$ 2,4 A (2,4 A máx. por porta)
Saída USB-C (100 W)	5 V $\overline{\text{---}}$ 3 A/9 V $\overline{\text{---}}$ 3 A/15 V $\overline{\text{---}}$ 3 A/20 V $\overline{\text{---}}$ 3 A/20 V $\overline{\text{---}}$ 5 A (100 W máx. por porta)
UPS	20mseg
Temperatura de descarregamento	-20 °C-40 °C
Temperatura de carregamento	0°C-40°C
Tamanho	52,5 × 39,5 × 25,0 cm
Peso líquido	30,5 kg

Aviso



Transporte em aviões não permitido.

INSTRUÇÕES DE SEGURANÇA IMPORTANTES

AVISO - Ao utilizar este produto, deverão ser tomadas precauções básicas que incluem as seguintes:

- Leia todas as instruções antes de utilizar o produto.
- Para reduzir o risco de ferimentos, é necessária uma supervisão atenta quando o produto é utilizado perto de crianças.
- Não coloque os dedos ou as mãos dentro do produto.
- Não exponha o produto à chuva ou neve.
- A utilização de um acessório não recomendado ou vendido pelo fabricante do produto pode resultar em risco de incêndio, choque elétrico ou ferimentos pessoais.
- Para reduzir o risco de danos na ficha e no cabo elétrico, puxe a ficha em vez do cabo quando desligar o produto.
- Não utilize o produto com uma classificação diferente da classificação de saída. A sobrecarga de utilização de uma saída diferente da classificação indicada pode resultar em risco de incêndio ou em ferimentos.
- Não utilize o produto ou acessório se estiver danificado ou tenha sido modificado. As baterias danificadas ou modificadas podem apresentar um comportamento imprevisível resultando em incêndio, explosão ou risco de ferimentos.
- Não utilize o produto com um cabo, uma ficha ou um cabo de saída danificado.
- Não desmonte o produto. Recorra a um técnico qualificado quando necessitar de assistência ou reparação. Uma montagem incorreta pode resultar em risco de incêndio ou em choque elétrico.
- Não exponha o produto a fogo ou a temperaturas elevadas. A exposição a fogo ou temperaturas superiores a 130 °C pode resultar em explosões.
- Para reduzir o risco de choque elétrico, desligue a fonte de alimentação da tomada antes de tentar efetuar qualquer serviço de manutenção recomendado.
- A assistência deve ser efetuada por um técnico qualificado e apenas com peças de substituição idênticas. Tal garantirá a segurança do produto.

- Durante o carregamento, o produto pode aquecer. Este estado de funcionamento é normal e não deve ser motivo de preocupação.
- Ao carregar a bateria interna, faça-o numa área bem ventilada e não restrinja a ventilação de forma alguma.
- Não limpe o produto com produtos químicos ou detergentes abrasivos.
- A utilização incorreta, queda ou força excessiva pode danificar o produto.
- Ao eliminar células ou baterias secundárias, mantenha as células ou baterias de diferentes sistemas eletroquímicos separadas entre si.
- Não utilize nem armazene a bateria sob luz solar direta por um longo período, como num carro, plataforma de carga ou qualquer outro lugar onde fique exposta a temperaturas elevadas. Tal pode causar o mau funcionamento do produto, deteriorá-lo ou gerar calor.

ATENÇÃO: Risco de explosão se a bateria for substituída por uma bateria de tipo incorreto.

- A eliminação de uma bateria através de fogo ou num forno quente, ou por esmagamento mecânico ou corte, pode resultar numa explosão.
- Deixar uma bateria num ambiente com uma temperatura extremamente elevada pode resultar numa explosão ou na fuga de líquido ou gás inflamável.
- Uma bateria sujeita a uma pressão de ar extremamente baixa pode resultar numa explosão ou na fuga de líquido ou gás inflamável.
- Desligue o cabo de alimentação CA para desligar a tensão de linha.

AVISO: INSTRUÇÕES DE LIGAÇÃO À TERRA

Este produto tem de ser ligado à terra. Em caso de um mau funcionamento ou uma avaria, a ligação à terra proporciona um caminho de menor resistência para a corrente elétrica de modo a reduzir o risco de choque elétrico. Este produto está equipado com um cabo com um condutor e uma ficha de ligação à terra do equipamento. A ficha deve ser ligada a uma tomada devidamente instalada e com ligação à terra de acordo com todos os códigos e regulamentos locais.

AVISO - A ligação inadequada do condutor de ligação à terra do equipamento pode resultar num choque elétrico. Caso tenha dúvidas se o produto está devidamente ligado à terra, contacte um eletricista qualificado. Não modifique a ficha fornecida com o produto. Se não se encaixar na tomada, peça a um eletricista qualificado para instalar uma tomada adequada.

Instruções de armazenamento e manutenção

1. Armazene o produto entre 0 °C-40 °C. Evite expor o produto à chuva ou utilizá-lo em ambientes húmidos.
2. Para preservar a duração da bateria, carregue-a até 100% após a utilização. Se planeia armazenar a bateria, carregue-a até 100% a cada 3 meses.
3. Mantenha o produto sobre uma superfície plana durante a utilização, o carregamento e o armazenamento.

Política da garantia da bateria portátil da Anker

Todas as baterias portáteis da Anker compradas na AnkerDirect e em revendedores Anker autorizados têm uma garantia limitada ("garantia") como especificado abaixo. Ao utilizar uma bateria portátil da Anker, aceita cumprir os termos da garantia limitada da Anker.

Fornecemos uma garantia limitada de 5 anos para compras feitas na AnkerDirect e em revendedores Anker autorizados. O período da garantia tem início a partir da data de compra.

A garantia limitada da Anker é restrita ao país de compra. A garantia limitada é nula para artigos levados para fora do país de compra original ou enviados diretamente a partir de uma compra online autorizada.

Exclusões e limitações

Não abrangido pela garantia:

- Produtos danificados ou modificados.
- Produtos utilizados com um cabo, uma ficha ou um cabo de saída danificado.
- Produtos desmontados.
- Produtos limpos com químicos ou detergentes abrasivos.
- Problemas não relacionados com a qualidade (30 dias após a compra).
- Produtos comprados a revendedores não autorizados.
- Produtos sem prova de compra suficiente.
- Produtos que tenham sido reembolsados.

- Produtos com uma garantia expirada.
- Produtos perdidos, roubados ou gratuitos.
- Danos resultantes de causas externas.
- Reparações através de terceiros.
- Danos resultantes da má utilização dos produtos (incluindo, entre outros, utilização do produto com uma potência de saída excessiva, exposição do produto à chuva ou neve, pressão de ar extremamente baixa e temperaturas extremas).
- Compras efetuadas através de recursos ilegítimos.
- Baterias danificadas por não serem utilizadas durante um longo período ou não serem objeto de manutenção adequada de acordo com o manual do utilizador.

A Anker não é responsável por:

- Perda de dados resultantes da utilização de produtos Anker.
 - Devolução de artigos pessoais enviados para a Anker.
- Ao devolver artigos com uma etiqueta de envio pré-paga fornecida pela Anker, a Anker assume a responsabilidade por quaisquer danos ou perdas incorridos em trânsito. Ao devolver artigos por problemas não relacionados com a qualidade, o comprador assume a responsabilidade por quaisquer danos ou perdas incorridos em trânsito. A Anker não concede reembolsos para artigos danificados em trânsito devido a reclamações de garantia não relacionadas com a qualidade.

Reembolso e reclamações de garantia

Oferecemos uma garantia de 30 dias de devolução do dinheiro por qualquer razão, bem como reclamações de garantia para problemas relacionados com a qualidade. Para obter mais informações, consulte www.anker.com/anker-portable-power-station-warranty-policy

Para reclamações de garantia, pode enviar um e-mail para:

Mercado dos Estados Unidos/Canadá/Reino Unido/Alemanha/Japão: support@anker.com

Mercado do Médio Oriente e África: support.me@anker.com

Mercado da China: CED-CN@anker.com

Ou pode telefonar-nos para:

US/CA: +1 (800)988 7973 UK: +44(0)1604 936 200

DE: +49(0)69 9579 7960 JP: +81 03 4455 7823

UAE: +971 8000 320 817 KSA: +966 8008 500 030

Kuwait: +965 2206 9086 Egypt: +20 8000 000 826

AU: +61 3 8331 4800 TR: +90(850)460 1414

RU: +8(800)511 8623 CN: +86 400 0550 036

KR: +82 0216 7070 98 IN: +91 1800 3138 831

Middle East & Africa: +971 4242 8633

Prova de compra válida

Consulte: <https://us.anker.com/policies/refund-policy>

Os custos de envio devem ser assumidos pelo Comprador nas seguintes situações

Consulte: <https://us.anker.com/policies/refund-policy>

Esta página está anexada à página da garantia da Anker e a Anker reserva-se o direito de interpretação final do conteúdo.

Комплектация



Anker 767 Portable Power Station

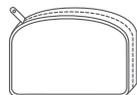

Сумка для аксессуаров

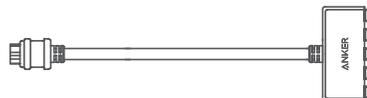

Кабель для солнечной зарядки



Кабель переменного тока для зарядки



Автомобильный кабель для зарядки



Руководство пользователя

Обзор

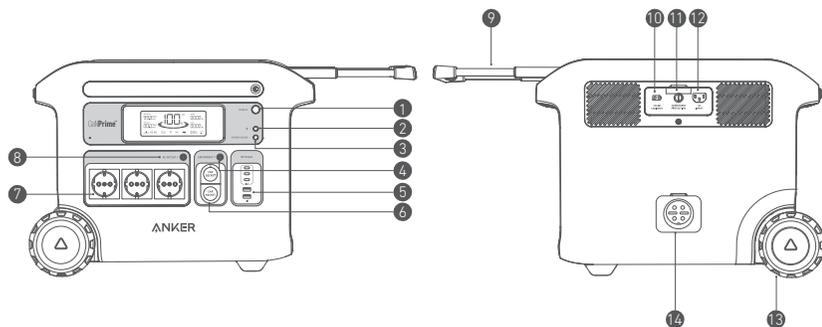

1 Кнопка дисплея	8 Кнопка электрической розетки
2 Кнопка Интернета вещей	9 Выдвижная ручка (нажмите кнопку на выдвижной ручке, чтобы вытащить ручку)
3 Кнопка режима энергосбережения	10 Вход солнечной панели и автомобильный вход
4 Кнопка автомобильной розетки	11 Защита от избыточной зарядки
5 Порты USB	12 Входной разъем переменного тока
6 Автомобильная розетка	13 Колеса
7 выходные разъемы переменного тока	14 Порт дополнительной батареи

Зарядка электростанции

Зарядка от сети переменного тока (макс. 2200 Вт)

Зарядите электростанцию, подключив ее к розетке с помощью зарядного кабеля переменного тока.

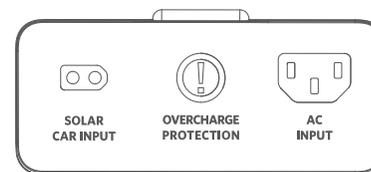

Зарядка от солнечной панели (макс. 1000 Вт)

Зарядите электростанцию солнечной энергией максимальной мощности 1000 Вт, подключив до пяти Anker 531 Solar Panel (200W) (как показано на рисунке) с помощью зарядного кабеля.

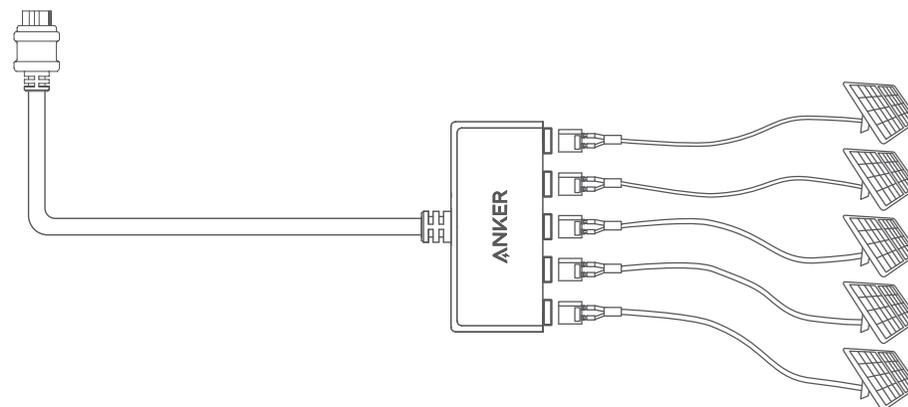
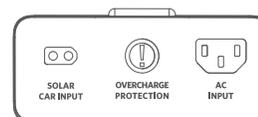

Зарядка в автомобиле

Зарядите электростанцию, подключив ее к выходному разъему в автомобиле с помощью автомобильного зарядного кабеля.

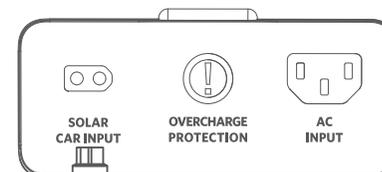

Когда уровень заряда портативной электростанции опустится до 1 %, начнет мигать индикатор заряда, напоминающий о необходимости подзарядки.

Подача питания на устройства

Режим энергосбережения

Включение режима энергосбережения предотвращает потерю энергии за счет автоматического выключения электростанции после полной зарядки всех устройств.

Отключение режима энергосбережения обеспечит стабильную зарядку в течение длительного периода времени, например для покадровой фотосъемки или сна с СИПАП-аппаратом.

Электрические розетки могут интеллектуально определять, вставлена ли вилка, что помогает предотвратить потери энергии за счет автоматического отключения электростанции, если вилку не удастся обнаружить в течение более 15 минут, независимо от того, включен или выключен режим энергосбережения.

Зарядка переменным током

Нажмите кнопку электрической розетки и подключите устройства к выходным разъемам переменного тока.

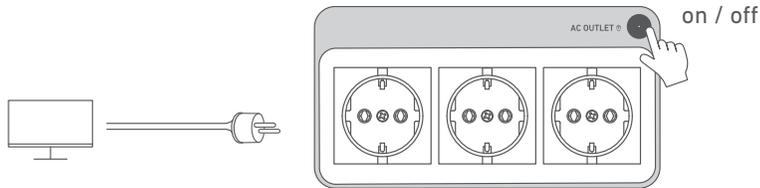

Зарядка через USB

Подключите устройства к портам USB.

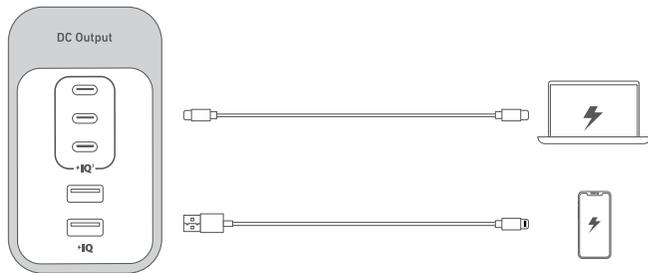

Зарядка от автомобильной розетки

Включите автомобильную розетку и подключите устройства, чтобы начать зарядку.

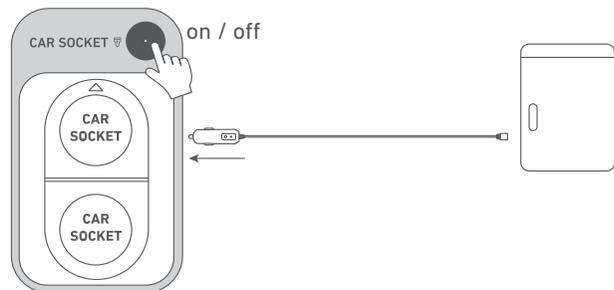

Источник бесперебойного питания (ИБП)

Чтобы использовать функцию ИБП, подключите электростанцию к настенной розетке с помощью зарядного кабеля переменного тока, а затем нажмите кнопку и подключите устройства через выходные разъемы переменного тока.

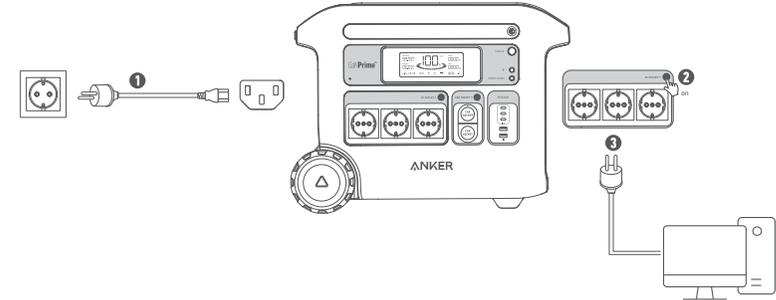

Подключение к дополнительной батарее

Электростанцию можно подключить к дополнительной батарее, чтобы удвоить емкость до 4096 Втч. Подробные инструкции см. в руководстве пользователя Anker 760 Portable Power Station Expansion Battery (2048Wh).

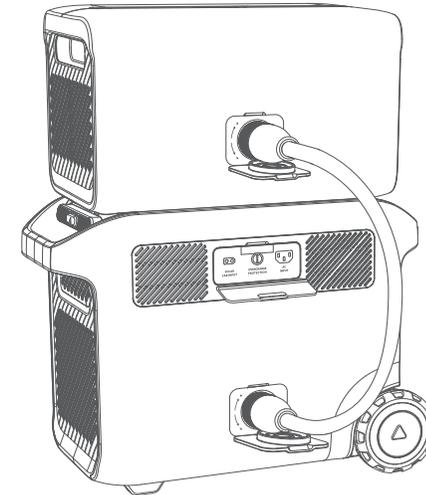

Приложение Anker для интеллектуального управления

Электростанцией можно удаленно управлять с помощью приложения Anker. Скачайте приложение и руководство пользователя для приложения, отсканировав этот QR-код.

Подключите устройство к сети перед первым использованием приложения. После подсоединения устройства можно подключить в автономном режиме.



Подсветка

Внешняя подсветка

Нажмите кнопку один раз, чтобы включить внешнюю подсветку, а затем нажмите ее еще до 2 раз, чтобы переключаться между уровнями яркости.

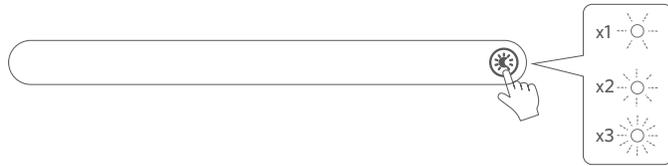

Воспроизведение сигнала с аудиовхода

Нажмите кнопку и удерживайте ее в течение 2 секунд, чтобы включить режим SOS.



Указания по использованию ЖК-экрана

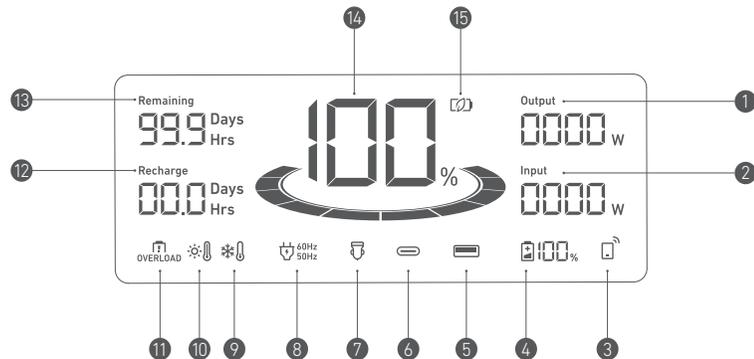

- 1 Текущая выходная мощность
- 2 Текущая входная мощность
- 3 Интернет вещей
Нажмите кнопку Интернета вещей на 2 секунды и подключите свои устройства через приложение, когда на экране появится этот значок.
- 4 Оставшийся заряд дополнительной батареи
При успешном подключении дополнительной батареи на экране появится этот значок.
- 5 Выходной разъем USB-A
- 6 Выходной разъем USB-C
- 7 Автомобильное зарядное устройство
- 8 Зарядка переменным током и частота напряжения
- 9 Предупреждение о низкой температуре
Когда отображается этот значок, необходимо прекратить использование электростанции до исчезновения значка.
- 10 Предупреждение о высокой температуре
Когда появляется этот значок, необходимо прекратить использование электростанции и дать ей остыть до исчезновения значка.
- 11 Предупреждение о перегрузке
Этот значок появляется, когда порт перегружен. Во избежание повреждений порт будет отключен. Отключите устройство, вызывающее перегрузку.
- 12 Расчетное время полной зарядки
- 13 Расчетное время разрядки батареи
- 14 Оставшийся заряд аккумулятора электростанции
- 15 Режим энергосбережения

Часто задаваемые вопросы

Вопрос 1. Какая максимальная выходная мощность выходных разъемов переменного тока?

Выходные порты переменного тока могут подавать на подключенные устройства питание мощностью не более 2300 Вт.

Вопрос 2. Может ли устройство Anker 767 Portable Power Station подавать питание на СИПАП-аппарат?

Да, но не забудьте предварительно отключить режим энергосбережения.

Вопрос 3. Что следует помнить при использовании зарядного устройства на солнечных панелях для зарядки устройства Anker 767 Portable Power Station?

Вход солнечной панели поддерживает зарядные устройства на солнечных панелях 11–60 В с разъемом XT-60. При использовании зарядного устройства на солнечных панелях на 11–32 В, ток поддерживает максимум 10 А. При использовании зарядного устройства на солнечных панелях на 32–60 В, ток поддерживает максимум 20 А. Чтобы обеспечить наилучшую совместимость, рекомендуется использовать зарядное устройство на солнечных панелях Anker на 200 Вт.

Вопрос 4. Можно ли использовать порты USB-C для зарядки устройства Anker 767 Portable Power Station (только на входе) или они поддерживают только вывод?

Порты USB-C поддерживают только вывод.

Вопрос 5. Что делать, если зарядка от сети переменного тока не работает?

Если подзарядка переменным током не работает, проверьте, включен ли переключатель защиты от перегрузки. Если это так, нажмите его для выполнения сброса, после чего подзарядка возобновится.

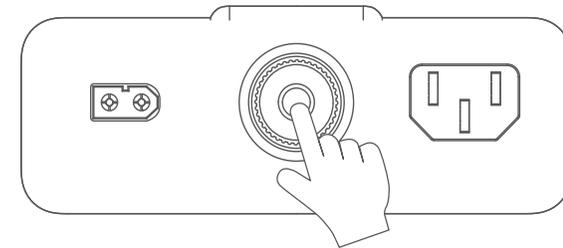

Вопрос 6. Как сбросить устройство Anker 767 Portable Power Station?

Если электростанция работает некорректно, вставьте скрепку или булавку в отверстие сброса на 1 секунду, чтобы сбросить настройки. Если электростанция по-прежнему не работает, обратитесь в поддержку по адресу support@anker.com.

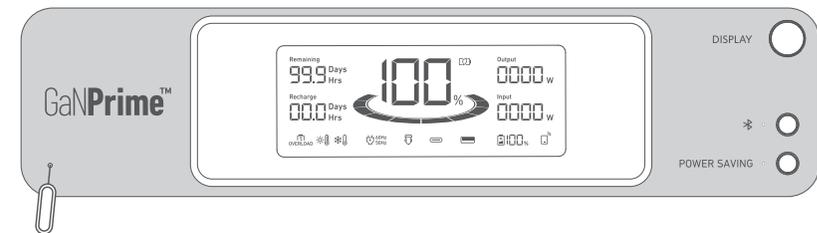

Вопрос 7. Почему электростанция не работает после того, как ею долгое время не пользоваться?

Если электростанция хранится с низким зарядом аккумулятора в течение длительного времени, литиевые батареи будут потреблять собственный заряд, что может привести к быстрой разрядке. Это часто приводит к плохой проводимости и уменьшению срока службы батареи, из-за чего она перестает работать.

Вопрос 8. Как хранить и обслуживать электростанцию?

При хранении портативной электростанции необходимо:

- 1) Отключить все выходы.
- 2) Хранить электростанцию в сухом и прохладном месте.
- 3) Ежедневно проверять оставшуюся емкость аккумулятора. Если уровень заряда батареи ниже 30 %, нужно полностью зарядить электростанцию. Не забывайте заряжать ее до 100 % раз в 3 месяца.

Технические характеристики

Емкость аккумулятора	2048 Вт·ч
Входное напряжение переменного тока	220-240 В~ 10 А макс., 50 Гц
Входная мощность переменного тока (зарядка)	Максимум 2200 Вт
Вход солнечной панели	11–32 В $\overline{\text{---}}$ 10 А; 32–60 В $\overline{\text{---}}$ 20 А (макс. 1000 Вт)
Выход автомобильного зарядного устройства	12 В $\overline{\text{---}}$ 10 А
Выход переменного тока	230 В~ 10 А, 50 Гц, 2300 Вт макс.
Выход USB-A	5 В $\overline{\text{---}}$ 2,4 А (макс. 2,4 А на каждый разъем)
Выход USB-C (100 Вт)	5 В $\overline{\text{---}}$ 3 А/9 В $\overline{\text{---}}$ 3 А/15 В $\overline{\text{---}}$ 3 А/20 В $\overline{\text{---}}$ 3 А/20 В $\overline{\text{---}}$ 5 А (макс. 100 Вт на каждый разъем)
ИБП	20мс
Температура разрядки	От -20 °C до 40 °C
Температура зарядки	От 0 °C до 40 °C
Размер	52,5 × 39,5 × 25,0 см
Масса нетто	30,5 кг

Примечание.



Не допускается на борту самолетов.

ВАЖНЫЕ ИНСТРУКЦИИ ПО ТЕХНИКЕ БЕЗОПАСНОСТИ

ПРЕДУПРЕЖДЕНИЕ! При использовании этого изделия всегда следует соблюдать основные меры предосторожности, включая следующие:

- Перед использованием изделия изучите все инструкции.
- Чтобы снизить риск травм, внимательно следите за детьми, если изделие используется рядом с ними.
- Не засовывайте пальцы или другие части тела в изделие.
- Не подвергайте изделие воздействию дождя или снега.
- Использование принадлежностей, не рекомендованных производителем или проданных не им, может привести к возгоранию, поражению электрическим током или травмам.
- Чтобы уменьшить риск повреждения электрической вилки и шнура, при отсоединении изделия тяните за вилку, а не за шнур.
- Не используйте изделие для питания устройств, которым требуется мощность, превышающая его номинальную. Перегрузка выходов (т. е. превышение их номинальной нагрузочной способности) может привести к возгоранию или травме.
- Не допускается использование изделия или принадлежности в случае его повреждения или внесения изменений в конструкцию. Поврежденные или измененные аккумуляторы могут работать непредсказуемо и могут загореться, взорваться или привести к травмам.
- Не используйте продукт в случае повреждения шнура, вилки или выходного кабеля.
- Не разбирайте изделие. Если требуется обслуживание или ремонт, обратитесь к квалифицированному техническому специалисту. Неправильная сборка может привести к возгоранию или поражению электрическим током.
- Не подвергайте изделие воздействию огня или высокой температуры. Воздействие огня или температуры выше 130 °C может вызвать взрыв.
- Для уменьшения риска поражения электрическим током отключайте блок питания от розетки перед проведением

любого требуемого обслуживания.

- Обслуживание и ремонт должны проводиться квалифицированным техническим специалистом с использованием только идентичных запасных частей. Это обеспечит безопасную работу изделия.
- Во время зарядки устройство может нагреваться. Это нормальное рабочее состояние, которое не должно вызывать беспокойства.
- Зарядку внутренней батареи следует проводить в хорошо проветриваемом помещении, не допускается любое ограничение вентиляции.
- Не используйте для очистки изделия вредные химические вещества и моющие средства.
- Неправильное использование изделия, его падение или приложение к нему чрезмерного усилия может привести к его повреждению.
- При утилизации аккумуляторных элементов или аккумуляторов отделяйте элементы или аккумуляторы разных электрохимических систем друг от друга.
- Не используйте и не храните электростанцию под прямыми солнечными лучами в течение длительного времени, например в автомобиле, грузовом кузове или любом другом месте, где она будет подвергаться воздействию высоких температур. Это может привести к неправильной работе изделия, его порче или выделению тепла.

ВНИМАНИЕ! Риск взрыва в случае замены аккумулятора на неподходящий.

- Не бросайте аккумулятор в огонь и не помещайте в печь, не раздавливайте и не разрезайте — это может привести к взрыву.
- Нахождение аккумулятора в окружающей среде с очень высокой температурой может привести к взрыву или утечке легковоспламеняющейся жидкости либо газа.
- Чрезвычайно низкое давление воздуха может привести к взрыву аккумулятора или утечке воспламеняющейся жидкости либо газа.
- Отсоедините кабель питания переменного тока, чтобы отключить сетевое напряжение.

ПРЕДУПРЕЖДЕНИЕ. ИНСТРУКЦИИ ПО ЗАЗЕМЛЕНИЮ

Этот продукт должен быть заземлен. В случае неисправности или поломки заземление обеспечивает путь наименьшего сопротивления для электрического тока, чтобы снизить риск поражения электрическим током. Это изделие оснащено шнуром с заземляющим проводом оборудования и заземляющей вилкой. Вилку необходимо подключить к розетке, которая правильно установлена и заземлена в соответствии со всеми местными нормативами.

ВНИМАНИЕ! Неправильное подключение заземляющего провода оборудования может привести к поражению электрическим током. Обратитесь к квалифицированному электрику, если вы сомневаетесь в правильности заземления изделия. Не модифицируйте вилку, поставляемую с изделием. Если она не подходит к розетке, соответствующую розетку должен установить квалифицированный электрик.

Указания по хранению и обслуживанию

1. Храните изделие при температуре от 0 °C до 40 °C. Избегайте попадания изделия под дождь или его использования во влажной среде.
2. Чтобы продлить срок службы батареи, заряжайте ее до 100 % после использования. Если вы планируете поместить электростанцию на хранение, заряжайте ее до 100 % каждые 3 месяца.
3. При использовании, зарядке и хранении изделие должно быть установлено на ровной поверхности.

Гарантийный полис на портативную электростанцию

Все портативные электростанции Anker, приобретенные в AnkerDirect, а также у официальных дилеров Anker поставляются с ограниченной гарантией («гарантия»), как указано ниже. Используя портативную электростанцию Anker, вы соглашаетесь соблюдать условия ограниченной гарантии Anker.

Мы предоставляем ограниченную 5-летнюю гарантию на покупки, совершенные в AnkerDirect, а также у официальных дилеров Anker. Гарантийный период начинается с даты покупки.

Ограниченная гарантия Anker привязана к стране покупки. Ограниченная гарантия недействительна для товаров, вывезенных за пределы страны, в которой они были изначально приобретены или из которой оно были отправлены непосредственно в результате авторизованной онлайн-покупки.

Исключения и ограничения

Не покрывается гарантией:

- Поврежденные или модифицированные продукты.

- Продукты, эксплуатируемые с поврежденным шнуром, вилкой или выходным кабелем.
- Разобранные продукты.
- Продукты, очищенные вредными химическими веществами и моющими средствами.
- Проблемы, не связанные с качеством (через 30 дней с момента покупки).
- Продукты, приобретенные у неофициальных дилеров.
- Продукты без достаточного доказательства покупки.
- Продукты, за которые были возвращены средства.
- Продукты с истекшей гарантией.
- Утерянные, украденные или бесплатные продукты.
- Повреждения из внешних источников.
- Ремонт, выполненный сторонними организациями.
- Повреждения в результате неправильного использования продуктов (включая, помимо прочего, падения, использование продукта с превышением его номинальной мощности, воздействие на продукт дождя или снега, чрезвычайно низкого давления воздуха, экстремальных температур).
- Покупки на нелегальных ресурсах.
- Батареи, которые были повреждены, когда они не использовались в течение длительного времени или не обслуживались должным образом в соответствии с руководством пользователя.

Компания Anker не несет ответственности за:

- Потерю данных, вызванную использованием продуктов Anker.
- Возврат личных вещей, отправленных в Anker.

При возврате товаров с предоплаченной транспортной этикеткой, предоставленной Anker, компания Anker берет на себя ответственность за любой ущерб или убытки, понесенные при транспортировке. При возврате товаров из-за проблем с качеством покупатель несет ответственность за любой ущерб или убытки, понесенные при транспортировке. Компания Anker не возмещает средства за товары, поврежденные при транспортировке, по гарантийным претензиям, не связанным с качеством.

Возврат средств и гарантийные претензии

Мы предлагаем 30-дневную гарантию возврата денег по любой причине, а также рассматриваем гарантийные претензии по вопросам, связанным с качеством. Дополнительную информацию см. на сайте: www.anker.com/anker-portable-power-station-warranty-policy

Чтобы подать гарантийную претензию, отправьте электронное письмо по адресу:

Рынки США/Канады/Великобритании/Германии/Японии: support@anker.com
 Рынок стран Ближнего Востока и Африки: support.me@anker.com
 Китайский рынок: CEA-CN@anker.com

Или вы можете позвонить нам по телефону:

US/CA: +1 (800)988 7973 UK: +44(0)1604 936 200
 DE: +49(0)69 9579 7960 JP: +81 03 4455 7823
 UAE: +971 8000 320 817 KSA: +966 8008 500 030
 Kuwait: +965 2206 9086 Egypt: +20 8000 000 826
 AU: +61 3 8331 4800 TR: +90(850)460 1414
 RU: +8(800)511 8623 CN: +86 400 0550 036
 KR: +82 0216 7070 98 IN: +91 1800 3138 831
 Middle East & Africa: +971 4242 8633

Убедительное доказательство покупки

См. сайт: <https://us.anker.com/policies/refund-policy>

Расходы по доставке покрывает покупатель в следующих ситуациях

См. сайт: <https://us.anker.com/policies/refund-policy>

Эта страница связана со страницей гарантии Anker и компания Anker оставляет за собой право окончательной интерпретации содержания.

Kutu İçeriği

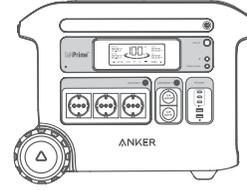

Anker 767 Portable Power Station

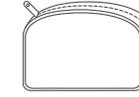

Aksesuar Çantası



Solar Şarj Kablosu

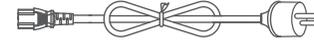

AC Şarj Kablosu



Araç Şarj Kablosu



Kullanım Kılavuzu

Genel Bakış

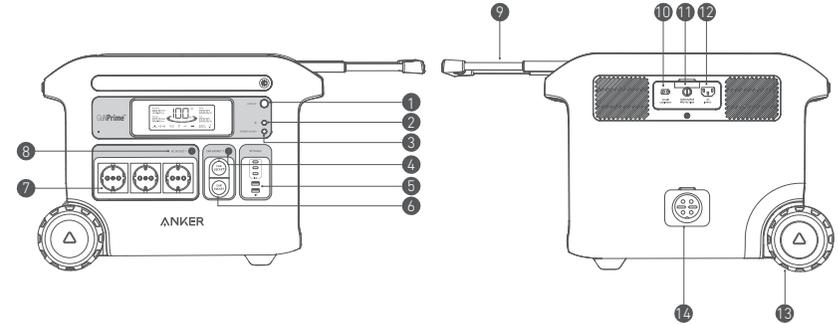

1 Ekran Düğmesi	8 AC Çıkış Düğmesi
2 IoT Düğmesi	9 Geri Çekilebilir Tutma Yeri (Tutma yerini dışarı çekmek için geri çekilebilir tutma yerindeki düğmeye basın)
3 Güç Tasarrufu Düğmesi	10 Solar Giriş ve Araç Girişi
4 Araç Soketi Düğmesi	11 Aşırı Şarj Koruması
5 USB Bağlantı Noktaları	12 AC Giriş Bağlantı Noktası
6 Araç Soketleri	13 Tekerlekler
7 AC Çıkış Bağlantı Noktaları	14 Genişletme Pili Bağlantı Noktası

Güç İstasyonunuzu Yeniden Şarj Etme

AC ile şarj etme (2200 W Maks.)

Güç istasyonunuzu AC şarj kablosuyla elektrik prizine takarak yeniden şarj edin.

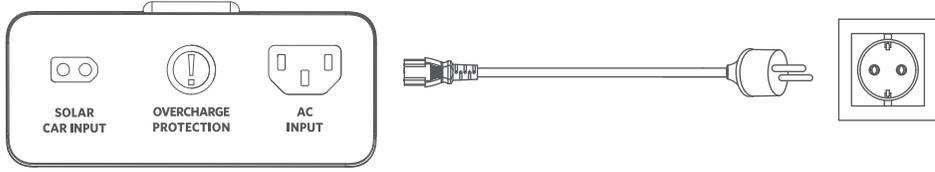

Güneş Paneli ile şarj etme (Maks. 1000 W)

Şekilde gösterildiği gibi solar şarj kablosuyla beş adede kadar bağlayarak güç istasyonunuzu maksimum 1000 W güneş enerjisi girişi ile şarj edin Anker 531 Solar Panel (200W).

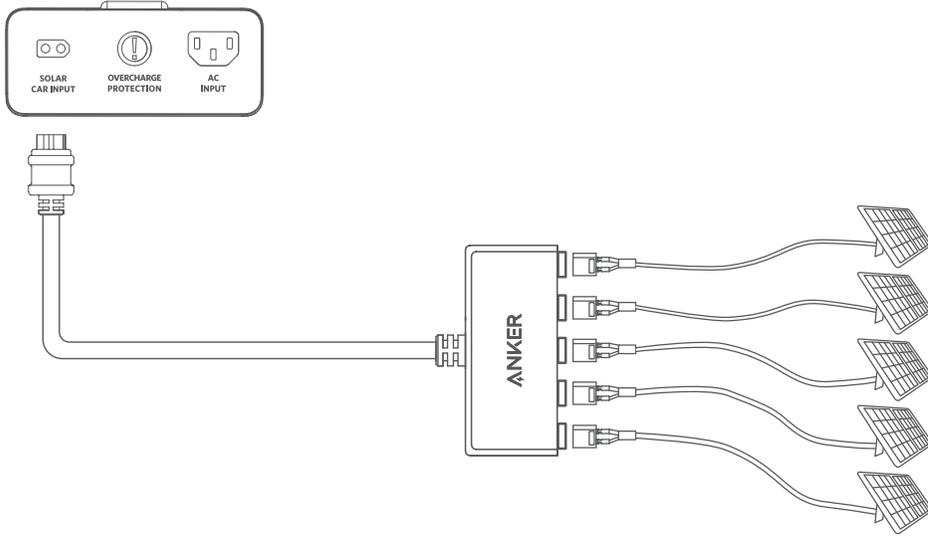

Araçta Şarj Etme

Güç istasyonunuzu araç şarj kablosuyla bir aracın çıkış bağlantı noktasına bağlayarak yeniden şarj edin.

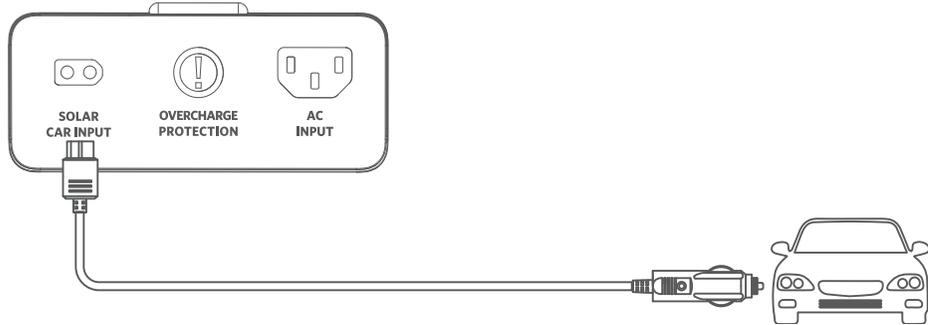

⚡ Taşınabilir güç istasyonunuzun pil seviyesi %1'e düştüğünde, "Kalan Pil" göstergesi size yeniden şarj etmeyi hatırlatmak için yanıp söner.

Cihazlarınıza Güç Sağlama

Güç Tasarrufu Modu

Güç tasarrufu modu açıldığında tüm cihazlarınız tamamen şarj olduktan sonra güç istasyonu otomatik olarak kapatılarak enerjinin boşa harcanması önlenir.

Güç tasarrufu modu kapatıldığında uzun süre boyunca sabit şarj olanağı sağlanır (örneğin, zaman atlamalı fotoğraf veya gece boyu kullanılan bir CPAP makinesi için).

AC çıkışları bir fişin takılı olup olmadığını akıllı şekilde belirleyebilir. Böylece, güç tasarrufu modunun açık veya kapalı olmasından bağımsız olarak 15 dakikadan uzun bir süre boyunca fiş algılanmadığında güç istasyonunu otomatik olarak kapatarak gücün boşa harcanmasını önlemeye yardımcı olur.

AC ile Şarj Etme

AC çıkış düğmesine basın ve cihazlarınızı AC çıkış bağlantı noktalarına bağlayın.

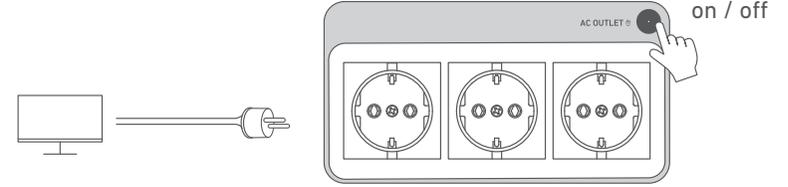

USB ile Şarj Etme

Cihazlarınızı USB bağlantı noktalarına bağlayın.

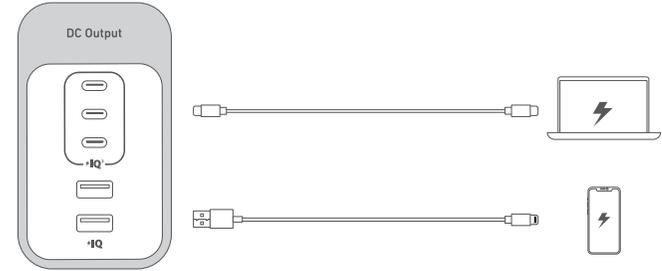

Araç Soketi ile Şarj Etme

Araç prizini açın ve cihazlarınızı bağlayarak şarj etmeye başlayın.

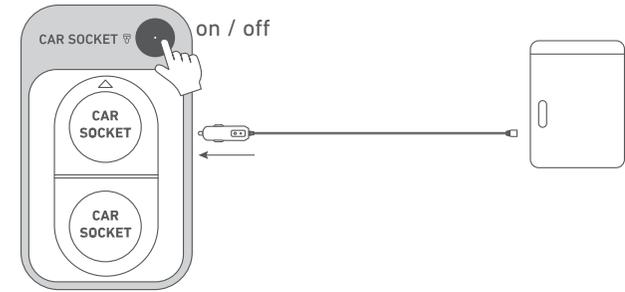

Kesintisiz Güç Kaynağı (UPS)

UPS işlevini kullanmak için güç istasyonunuzu AC şarj kablosuyla elektrik prizine takın, ardından düğmeye basın ve cihazlarınızı AC çıkış bağlantı noktalarını kullanarak bağlayın.

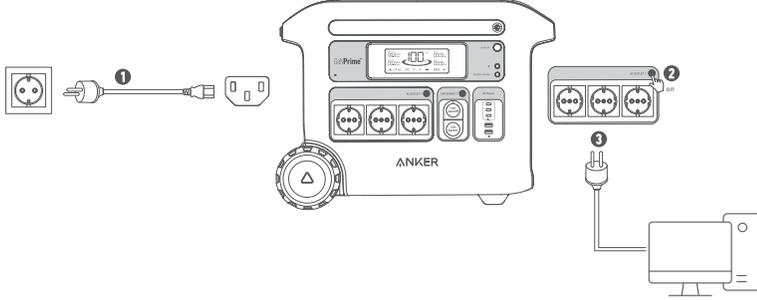

Genişletme Piline Bağlanma

Güç istasyonunuz bir genişletme piline bağlanarak kapasite iki katına (4096 W/sa) çıkarılabilir. Ayrıntılı talimatlar için lütfen Anker 760 Portable Power Station Expansion Battery (2048Wh) kullanım kılavuzuna başvurun.

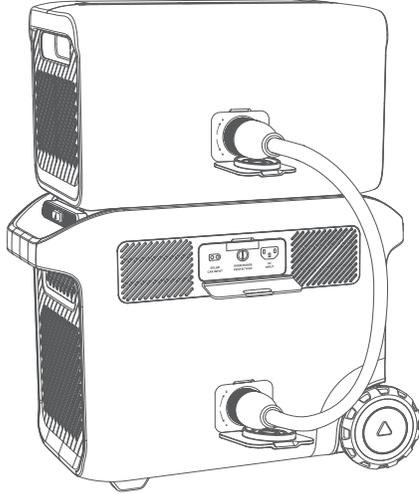

Akıllı Kontrol için Anker Uygulaması

Anker uygulamasını kullanarak güç istasyonunuzu uzaktan kontrol edebilirsiniz. Lütfen bu QR Kodunu tarayarak Uygulamayı ve UYGULAMA kullanım kılavuzunu indirin.

Uygulamayı ilk kez kullanmadan önce cihazı bir ağa bağlayın.

Bağlantı kurulduktan sonra cihazlarınızı bağımsız olarak bağlayabilirsiniz.



Işık

Ortam ışığı

Ortam ışığını açmak için düğmeye bir kez basın ve parlaklık seviyeleri arasında geçiş yapmak için en fazla 2 kez yeniden basın.

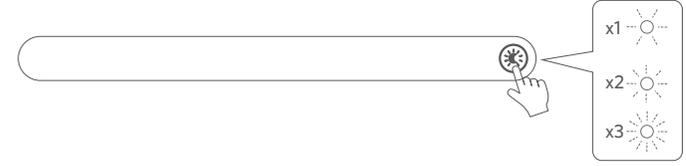

SOS Modu

SOS modunu açmak için düğmeyi 2 saniye süreyle basılı tutun.



LCD Ekran Kılavuzu

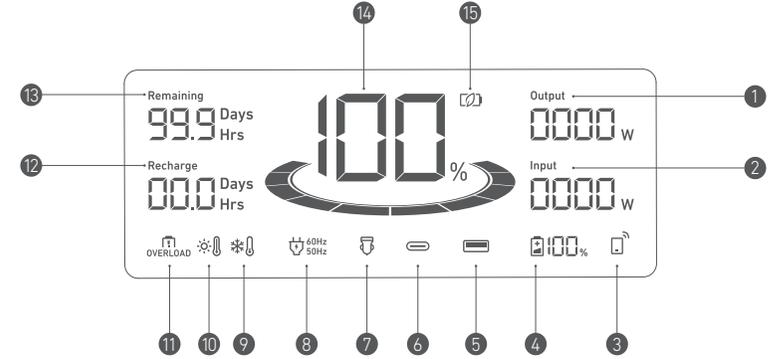

- 1 Akım Çıkış Gücü
- 2 Akım Giriş Gücü
- 3 IoT
IoT düğmesine 2 saniye basın ve bu simge ekranda görüntüldüğünde uygulama üzerinden cihazlarınızı bağlayın.
- 4 Genişletme Pili için Kalan Pil
Genişletme pili başarıyla bağlandığında ekranda bu simge görüntülenir.
- 5 USB-A Çıkış Bağlantı Noktası
- 6 USB-C Çıkış Bağlantı Noktası
- 7 Araç Şarjı
- 8 AC Şarj ve Voltaj Frekansı
- 9 Düşük Sıcaklık Uyarısı
Bu simge görüldüğünde, simge kaybolana kadar güç istasyonunu kullanmaya ara verin.
- 10 Yüksek Sıcaklık Uyarısı
Bu simge görüldüğünde güç istasyonunu kullanmaya ara verin ve simge kaybolana kadar soğumasını bekleyin.
- 11 Aşırı Yük Uyarısı
Bu simge, bir bağlantı noktası aşırı yüklendiğinde görüntülenir. Hasarı önlemek için bağlantı noktası kapatılır. Lütfen aşırı yüke neden olan cihazı çıkarın.
- 12 Tahmini Tam Şarj Süresi
- 13 Pilin Tahmini Tükenme Süresi
- 14 Güç İstasyonu için Kalan Pil
- 15 Güç Tasarrufu Modu

SSS

S1: AC çıkış bağlantı noktalarının maksimum çıkış gücü nedir?

AC çıkış bağlantı noktaları, bağlı cihazlara maksimum 2300 W güç sağlayabilir.

S2: Anker 767 Portable Power Station, bir CPAP makineye güç sağlayabilir mi?

Evet, ancak öncelikle güç tasarrufu modunu kapattığınızdan emin olun.

S3: Anker 767 Portable Power Station'yi şarj etmek için solar şarj cihazı kullanırken nelere dikkat etmem gerekir?

Solar giriş, XT-60 konnektörlü 11-60 V solar şarj cihazını destekler. 11-32 V solar şarj cihazı maksimum 10 A akımı destekler. 32-60 V solar şarj cihazı maksimum 20 A akımı destekler. En iyi uyumu elde etmek için Anker 200 W solar şarj cihazı kullanmanız önerilir.

S4: USB-C bağlantı noktaları Anker 767 Portable Power Station'yi (yalnızca giriş) şarj etmek için kullanılabilir mi yoksa bunlar yalnızca çıkışı mı destekliyor?

USB-C bağlantı noktaları yalnızca çıkışı destekler.

S5: AC ile şarj başarısız olduğunda ne yapabilirim?

AC ile şarj çalışmıyorsa aşırı yük koruma anahtarının açık olup olmadığını kontrol edin. Açıkta sıfırlamak için aşağı doğru bastırın ve ardından şarj etmeye devam edin.

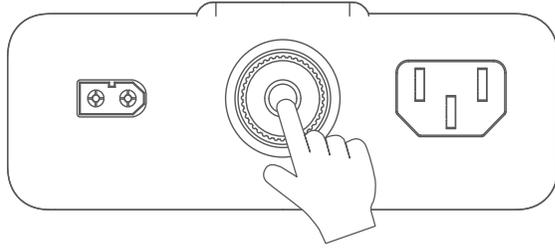

S6: Anker 767 Portable Power Station'yi nasıl sıfırlarım?

Güç İstasyonu düzgün çalışmıyorsa fabrika ayarlarına dönmek için sıfırlama deliğine 1 saniyelik bir ataş veya iğne sokun. Güç İstasyonu hâlâ çalışmıyorsa lütfen support@anker.com adresi üzerinden bizimle iletişime geçin.

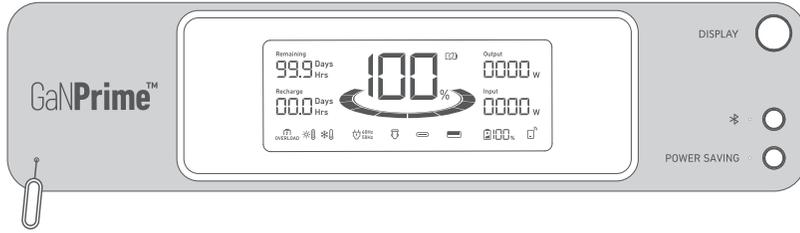

S7: Güç istasyonu uzun süre kullanıldıktan sonra neden çalışmıyor?

Güç istasyonu uzun süre düşük kapasitede saklanırsa lityum piller kendi kendine güç tüketir ve bu da hızlı boşalmaya neden olabilir. Bu durum genellikle zayıf iletkenliğe ve pilin çalışmamasına neden olacak şekilde pil ömrünün azalmasına yol açar.

S8: Güç istasyonunu nasıl saklamalı ve bakımını nasıl yapmalıyım?

Taşınabilir güç istasyonunuzu saklarken lütfen şu noktalara dikkat edin:

- 1) Tüm çıkışları kapatın.
- 2) Güç istasyonunu kuru ve serin bir ortamda saklayın.
- 3) Kalan pil kapasitesini her hafta kontrol edin. Pil seviyesi %30'un altındaysa güç istasyonunu tamamen şarj edin. Her 3 ayda bir %100 seviyesine kadar şarj etmeyi unutmayın.

Teknik Özellikler

Hücre Kapasitesi	2048 W/sa
AC Giriş Voltajı	220-240 V~ 10 A Maks., 50 Hz
AC Giriş Gücü (Şarj)	Maks. 2200 W
Güneş Paneli Girişi	11-32 V $\overline{\text{---}}$ 10 A; 32 V-60 V $\overline{\text{---}}$ 20 A (Maks. 1000 W)
Araç Şarjı Çıkışı	12V $\overline{\text{---}}$ 10A
AC Çıkışı	230 V~ 10 A, 50 Hz, Maks. 2300 W
USB-A Çıkışı	5 V $\overline{\text{---}}$ 2,4 A (Bağlantı Noktası Başına Maks. 2,4 A)
USB-C Çıkışı (100 W)	5 V $\overline{\text{---}}$ 3 A/9 V $\overline{\text{---}}$ 3 A/15 V $\overline{\text{---}}$ 3 A/20 V $\overline{\text{---}}$ 3 A/20 V $\overline{\text{---}}$ 5 A (Bağlantı Noktası Başına Maks. 100 W)
UPS	20ms
Deşarj Sıcaklığı	-20°C-40°C (-4°F-104°F)
Şarj Sıcaklığı	0 °C - 40 °C (32 °F - 104 °F)
Boyutlar	52,5 x 39,5 x 25,0 cm (20,7 x 15,5 x 9,8 inç)
Net Ağırlık	30,5 kg (67,2 lb)

Bildiri



Uçakta kullanılması yasaktır.

ÖNEMLİ GÜVENLİK TALİMATLARI

UYARI: Bu ürünü kullanırken aşağıdakiler de dahil olmak üzere temel önlemlere daima uyulmalıdır:

- Ürünü kullanmadan önce tüm talimatları okuyun.
- Yaralanma riskini azaltmak için, ürün çocukların yanında kullanıldığında yakın gözetim gereklidir.
- Parmaklarınızı veya ellerinizi ürünün içine sokmayın.
- Ürünü yağmura veya kara maruz bırakmayın.
- Ürünün üreticisi tarafından önerilmeyen veya satılmayan bir ek parçanın kullanılması yangın, elektrik çarpması veya yaralanmalara neden olabilir.
- Elektrik fişinin ve kablusunun hasar görme riskini azaltmak için ürünü çıkarırken kablodan değil fişten çekin.
- Ürünü nominal çıkış gücünün üzerinde kullanmayın. Çıkış gücünün üzerindeki aşırı yüklemeler, yangına veya yaralanmalara neden olabilir.
- Hasarlı veya üzerinde değişiklik yapılmış ürünü veya eki kullanmayın. Hasarlı veya üzerinde değişiklik yapılmış piller yangın, patlama veya yaralanmalara neden olabilecek öngörülemez davranışlar sergileyebilir.
- Ürünü hasarlı bir kabloyla veya fişle ya da çıkış kablosuyla çalıştırmayın.
- Ürünü sökmeyin. Servis veya onarım gerektirdiğinde ürünü kalifiye ve yetkili bir servise götürün. Hatalı montaj nedeniyle yangın veya elektrik çarpması riski doğabilir.
- Ürünü açık alev veya yüksek sıcaklığa maruz bırakmayın. Ürünün açık alev veya 130 °Cnin üzerindeki sıcaklıklara maruz bırakılması, patlamalara neden olabilir.
- Elektrik çarpması riskini azaltmak için talimatta açıklanan herhangi bir servis işlemine başlamadan önce güç paketini prizden çıkarın.
- Yalnızca orijinaliyle aynı yedek parçaları kullanan kalifiye bir teknisyen tarafından servis yapılmalıdır. Bu, ürün güvenliğinin sağlanması açısından gereklidir.
- Ürün bir cihazı şarj ederken ısınabilir. Bu, normal bir çalışma koşuludur ve endişe edilmemelidir.

- Dahili pil şarj edilirken iyi havalandırılmış bir alanda çalışılmalı ve havalandırma hiçbir şekilde engellenmemelidir.
- Ürünü zararlı kimyasallar veya deterjanlarla temizlemeyin.
- Yanlış kullanım, düşürme veya aşırı güç uygulanması, üründe hasara neden olabilir.
- Yedek pilleri veya bataryaları atarken farklı elektrokimyasal özelliklerdeki pilleri veya bataryaları birbirinden ayrı tutun.
- Güç istasyonunu araba, kamyon kasası veya yüksek sıcaklıklara maruz kalacağı diğer yerler gibi uzun süre doğrudan güneş ışığı altında kalan yerlerde kullanmayın veya saklamayın. Aksi takdirde ürün arızalanabilir, bozulabilir veya ısı üretebilir.

DİKKAT: Pil yanlış bir pil tipiyle değiştirilirse patlama riski oluşabilir.

- Pilin ateşe veya sıcak fırına atılması ya da pilin mekanik olarak ezilmesi veya kesilmesi patlamaya neden olabilir.
- Pilin aşırı derecede yüksek hava basıncına maruz kalması, patlamaya veya yanıcı sıvı ya da gaz sızıntısına neden olabilir.
- Pilin aşırı derecede düşük hava basıncına maruz kalması, patlamaya veya yanıcı sıvı ya da gaz sızıntısına neden olabilir.
- Şebeke gerilimi ile bağlantıyı kesmek için AC güç kablosunu prizden çıkarın.

UYARI: TOPRAKLAMA TALİMATLARI

Bu ürün topraklanmalıdır. Arızalanma veya bozulma durumunda topraklama, elektrik çarpması riskini azaltmak için elektrik akımının geçebileceği en düşük dirence sahip yolu sağlar. Bu üründe ekipman topraklama iletkenine ve topraklama fişine sahip bir kablo bulunur. Fiş, tüm yerel yasalara ve yönetmeliklere göre doğru şekilde takılmış ve topraklanmış bir prize takılmalıdır.

UYARI: Ekipman topraklama iletkeninin yanlış bağlanması elektrik çarpmasına neden olabilir. Ürünün uygun şekilde topraklanıp topraklanmadığından şüpheniz varsa kalifiye bir elektrik teknisyenine danışın. Ürünle birlikte verilen fişi değiştirmeyin. Çıkışa uymuyorsa kalifiye bir elektrikçi tarafından uygun bir prizden takılmasını sağlayın.

Saklama ve Bakım Talimatları

1. Ürünü 0°C-40°C (32°F-104°F) arasında saklayın. Ürünü yağmura maruz bırakmayın veya nemli ortamlarda kullanmayın.
2. Pil ömrünü korumak için kullandıktan sonra %100 seviyesine kadar şarj edin. Güç istasyonunuzu saklamayı planlıyorsanız her 3 ayda bir %100 seviyesine kadar şarj edin.
3. Ürünü kullanırken, şarj ederken ve saklarken düz bir yüzeyde tutun.

Anker Taşınabilir Güç İstasyonu Garanti Politikası

AnkerDirect üzerinden ve Anker yetkili satıcılarından satın alınan tüm Anker taşınabilir güç istasyonları, aşağıda belirtildiği gibi sınırlı bir garanti ("garanti") ile birlikte gelir. Anker taşınabilir güç istasyonunu kullanarak, Anker sınırlı garantisinin koşullarına bağlı kalmayı kabul edersiniz.

AnkerDirect üzerinden ve Anker yetkili satıcılarından yapılan satın alma işlemlerinde 5 yıllık sınırlı garanti sağlarız. Garanti süresi, satın alma tarihinden itibaren başlar.

Anker sınırlı garantisi, satın alma işleminin yapıldığı ülke ile sınırlıdır. Sınırlı garanti, orijinal olarak satın alındıkları ülke dışından alınan veya doğrudan yetkili bir çevrimiçi satın alma işleminde gönderilen ürünler için geçersizdir.

Özel Durumlar ve Sınırlamalar

Aşağıdakiler garanti kapsamında değildir:

- Hasar görmüş veya değiştirilmiş ürünler.
- Hasarlı bir kabloyla, fişle veya çıkış kablosuyla çalıştırılmış ürünler.
- Demonte edilmiş ürünler.
- Zararlı kimyasallar veya deterjanlarla temizlenmiş ürünler.
- Kaliteyle ilgili olmayan sorunlar (satın alındıktan 30 gün sonra).
- Yetkili olmayan satıcılardan satın alınmış ürünler.
- Yeterli satın alma kanıtı olmayan ürünler.
- Para iadesi yapılmış ürünler.
- Garanti süresi dolmuş ürünler.
- Kayıp, çalıntı veya ücretsiz ürünler.

- Dış kaynaklar nedeniyle oluşmuş hasarlar.
- Üçüncü taraflarca yapılan onarımlar.
- Ürünlerin yanlış kullanımı nedeniyle oluşan hasarlar (düşme, ürünün çıkış gücünün üzerinde kullanılması; ürünün yağmur, kar, aşırı düşük hava basıncı veya aşırı sıcaklıklara maruz kalması dahil ancak bunlarla sınırlı olmamak kaydıyla).
- Yasal olmayan kaynaklardan yapılan satın alma işlemleri.
- Uzun süre kullanılmadığında zarar gören veya kullanım kılavuzuna uygun şekilde bakımı yapılmayan piller.

Anker, Aşağıdakilere Karşı Sorumlu Değildir:

- Anker ürünlerinin kullanımından kaynaklanan veri kaybı.
- Anker'e gönderilen kişisel ürün iadeleri.

Anker tarafından sağlanan ön ödemeli sevkiyat etiketi olan ürünler iade edilirken nakliye sırasında meydana gelen hasar veya kayıplardan Anker sorumludur. Kaliteyle ilgili olmayan sorunlar nedeniyle ürünler iade edilirken nakliye sırasında hasar veya kayıplardan alıcı sorumludur. Anker, kaliteyle ilgili olmayan garanti talepleri nedeniyle nakliye sırasında hasar gören ürünler için para iadesi sağlamaz.

Para İadesi ve Garanti Talepleri

Herhangi bir nedenle 30 günlük para iadesi garantisini ve kaliteyle ilgili sorunlar için garanti talepleri sunuyoruz. Daha ayrıntılı bilgi için lütfen şu adrese bakın: www.anker.com/anker-portable-power-station-warranty-policy

Garanti talepleri için şu adreslere e-posta gönderebilirsiniz:

ABD, Kanada, Birleşik Krallık, Almanya, Japonya pazarı: support@anker.com

Orta Doğu ve Afrika pazarı: support.mea@anker.com

Çin pazarı: CED-CN@anker.com

Alternatif olarak, bizi şu telefon numaralarından arayabilirsiniz:

US/CA: +1 (800)988 7973	UK: +44(0)1604 936 200
DE: +49(0)69 9579 7960	JP: +81 03 4455 7823
UAE: +971 8000 320 817	KSA: +966 8008 500 030
Kuwait: +965 2206 9086	Egypt: +20 8000 000 826
AU: +61 3 8331 4800	TR: +90(850)460 1414
RU: +8(800)511 8623	CN: +86 400 0550 036
KR: +82 0216 7070 98	IN: +91 1800 3138 831
Middle East & Africa: +971 4242 8633	

Geçerli Satın Alma Kanıtı

Lütfen şu adrese bakın: <https://us.anker.com/policies/refund-policy>

Aşağıdaki Durumlarda Sevkiyat Maliyetleri Alıcı Tarafından Karşılmalıdır

Lütfen şu adrese bakın: <https://us.anker.com/policies/refund-policy>

Bu sayfa, Anker garanti sayfasının bir parçasıdır ve Anker, içeriğin nihai yorum hakkını saklı tutar.

装箱清单



Anker 767 Portable Power Station

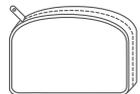

配件包



太阳能充电线



交流充电线



车载充电线



用户手册

概览

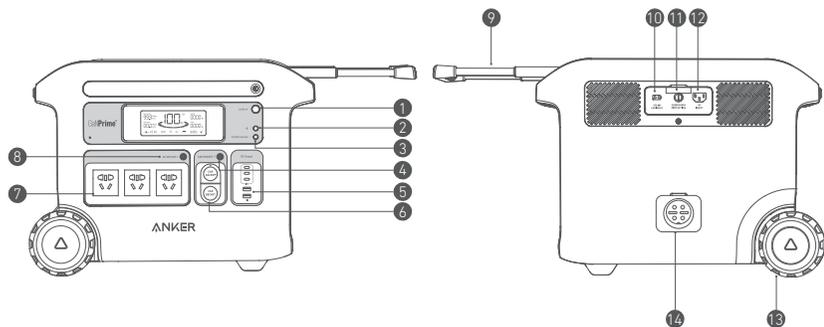

① 显示按钮	⑧ 交流电源插座按钮
② IoT 按钮	⑨ 伸缩手柄（按下伸缩手柄上的按钮可将手柄拉出）
③ 节能按钮	⑩ 太阳能输入和汽车输入
④ 点烟器按钮	⑪ 过充保护
⑤ USB 端口	⑫ 交流输入端口
⑥ 点烟器	⑬ 轮子
⑦ 交流输出端口	⑭ 扩展电池端口

为您的发电站充电

交流充电（最大 2200W）

将交流充电线连接到墙上插座，为您的发电站充电。

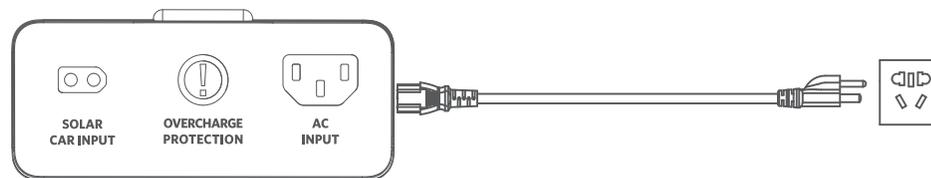

太阳能电池板充电（最大 1000W）

如图所示，将最多 5 个 Anker 531 Solar Panel (200W) 与太阳能充电线连接，通过最大 1000W 太阳能输入为您的发电站充电。

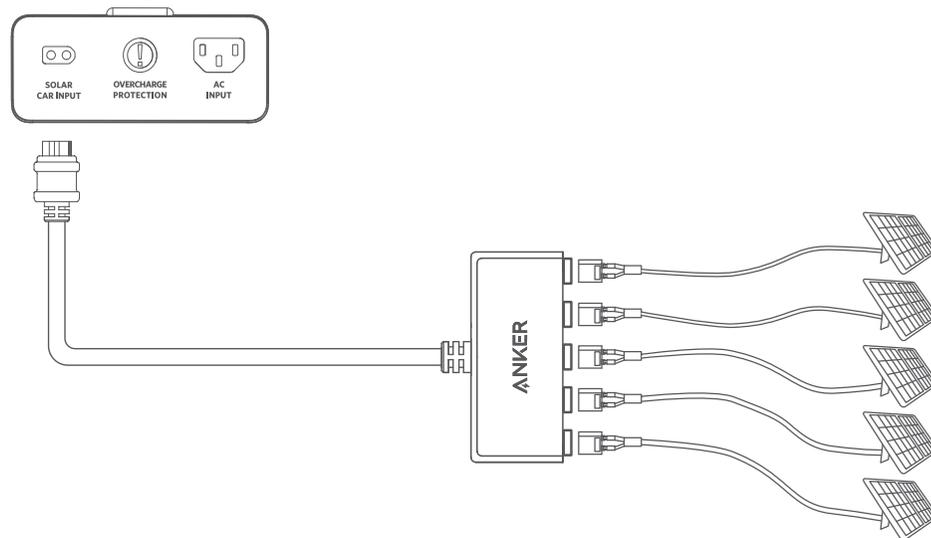

车载充电

将车载充电线连接到车载输出端口，为您的发电站充电。

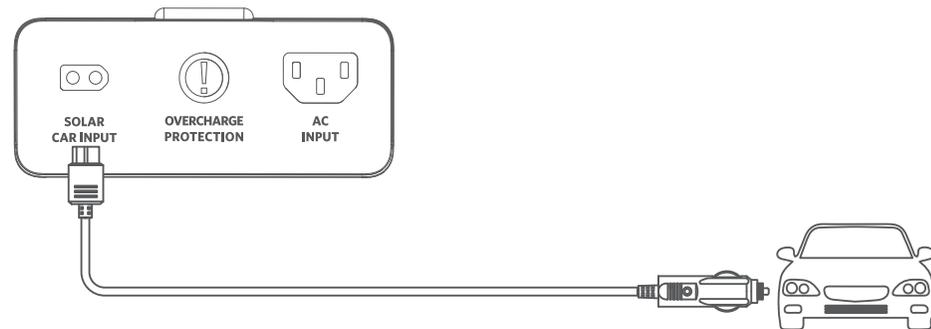

 当您的便携式发电站只剩 1% 电量时，“剩余电量”指示灯会闪烁，提醒您充电。

为您的设备供电

节能模式

如果打开节能模式，则在所有设备充满电后，就会自动关闭发电站，从而防止浪费电能。

关闭节能模式将能够在较长时间内实现稳定充电，例如用于延时摄影或整晚使用 CPAP 机器时。

交流电源插座可以智能识别是否插入了插头，无论是否开启节能模式，如果超过 15 分钟没有检测到插头，将会自动关闭发电站，从而防止浪费电能。

交流充电

按下交流电源插座按钮并将您的设备连接到交流输出端口。

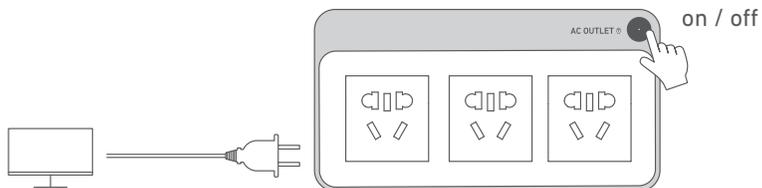

USB 充电

将您的设备连接到 USB 端口。

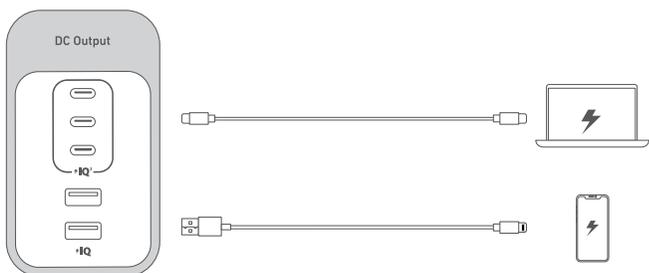

点烟器充电

打开点烟器并连接您的设备以开始充电。

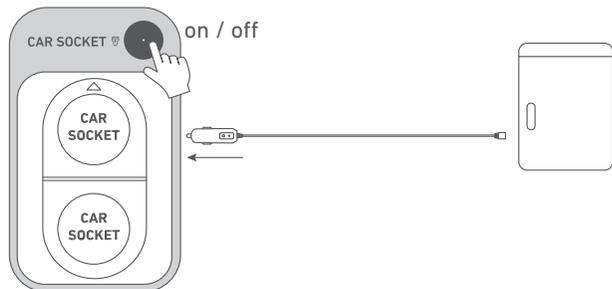

不间断电源 (UPS)

要使用 UPS 功能，请使用交流充电线将发电站连接到墙上插座，然后按下按钮并通过交流输出口连接您的设备。

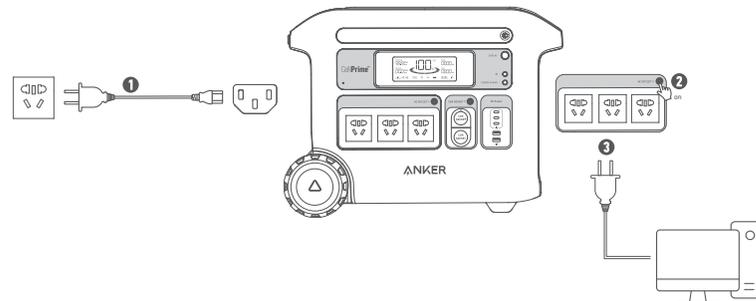

连接扩展电池

您的发电站可以连接扩展电池，将容量增加一倍至 4096Wh。有关详细说明，请参考 Anker 760 Portable Power Station Expansion Battery (2048Wh) 用户手册。

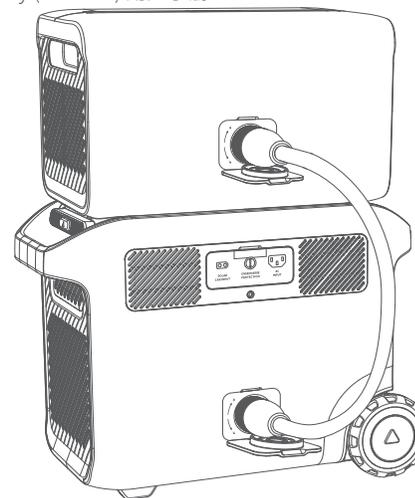

Anker 智能控制应用

您可以使用 Anker 应用远程控制便携电源。请扫描此二维码下载此应用和应用的用户手册。首次使用应用前，请将设备连接到网络。连接成功后，您可以离线连接您的设备。



灯光

环境光

按一次按钮打开环境光，再按最多 2 次可切换亮度级别。

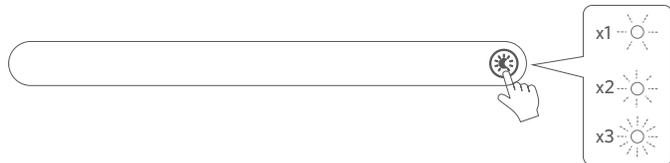

SOS 模式

按住按钮 2 秒钟以打开 SOS 模式。



液晶屏幕指南

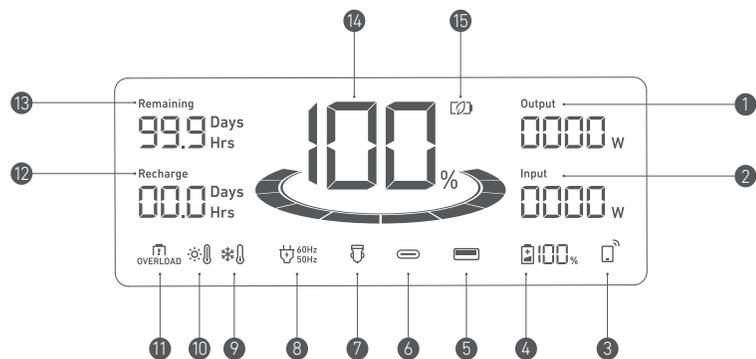

- 1 当前输出功率
- 2 当前输入功率
- 3 IoT
当屏幕上出现此图标时，按住 IoT 按钮 2 秒钟并通过应用连接您的设备。
- 4 扩展电池的剩余电量
扩展电池连接成功后，屏幕上会出现此图标。
- 5 USB-A 输出端口
- 6 USB-C 输出端口
- 7 车载充电
- 8 交流充电和电压频率
- 9 低温警报
当此图标出现时，请停止使用发电站，直至图标消失。
- 10 高温警报
当此图标出现时，请停止使用发电站，让其冷却，直至图标消失。
- 11 过载警告
当端口过载时会出现此图标。此时将关闭端口，以免造成任何损坏。请移除造成过载的设备。
- 12 预计充满电的时间
- 13 预计电池耗尽的时间
- 14 发电站剩余电量
- 15 节能模式

常见问题

问题 1：交流输出端口的最大输出功率是多少？

交流输出端口可为连接的设备提供最大 2200W 的功率。

问题 2：Anker 767 Portable Power Station 可以为 CPAP 机器供电吗？

可以，但应确保先关闭节能模式。

问题 3：使用太阳能充电器为 Anker 767 Portable Power Station 充电时应该注意什么？

太阳能输入支持带有 XT-60 连接器的 11V 至 60V 太阳能充电器。如果使用 11V 至 32V 太阳能充电器，则支持最大 10A 的电流。如果使用 32V 至 60V 太阳能充电器，则支持最大 20A 的电流。为了获得最佳兼容性，我们建议使用 Anker 531 Solar Panel (200W)。

问题 4：USB-C 端口能否用于为 Anker 767 Portable Power Station 充电（仅输入）？还是仅用于输出？

USB-C 端口仅支持输出。

问题 5：如果交流充电失败，该怎么办？

如果交流充电不起作用，请检查过载保护开关是否打开。如果打开，则按下此按钮进行重置，然后继续充电。

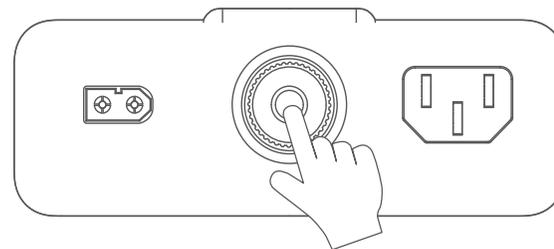

问题 6：如何重置 Anker 767 Portable Power Station？

如果您的发电站无法正常工作，请用回形针或大头针插入重置孔 1 秒钟来恢复出厂设置。如果发电站仍然无法工作，请联系 support@anker.com。

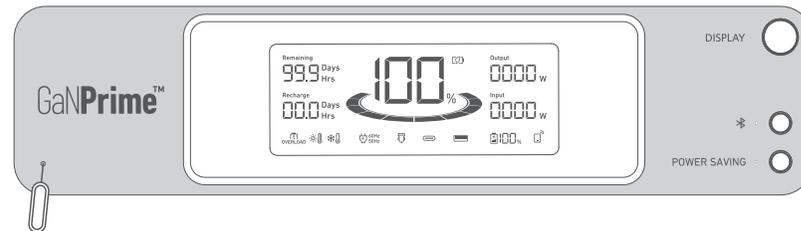

问题 7：长时间不用的便携电源为什么不工作？

如果便携电源长时间低容量存储，锂电池会自耗电，这可能导致快速放电。这经常会造成导电性差和电池寿命缩短，从而导致电池无法工作。

问题 8：我应该如何存放和维护便携电源？

存放便携电源时，请确保：

- 1) 关闭所有输出。
- 2) 将便携电源存放在干燥阴凉的环境中。
- 3) 每周检查剩余电池电量。如果电池电量低于 30%，请将便携电源充满电。不要忘记每 3 个月将其充满电。

规格

电池组额定容量	2048Wh
交流输入	220V-240V ~ 10A 最大, 50Hz, 2200W 最大
直流输入	11-32V \equiv 10A; 32V-60V \equiv 20A (1000W 最大)
车充输入	12V \equiv 10A
交流输出 (逆变器模式)	220V~ 10A, 50Hz, 2200W 最大
交流输出 (旁路模式)	220-240V~ 9.5A 最大, 50Hz, 2280VA/ 2280W 最大
USB-A 输出	5V \equiv 2.4A (单口最大 2.4A)
USB-C 输出	5V \equiv 3A/9V \equiv 3A/15V \equiv 3A/20V \equiv 3A/20V \equiv 5A (单口最大 100W)
UPS	20ms
放电温度	-20° C-40° C
充电温度	0° C-40° C
体积	52.5 × 39.5 × 25.0 cm
净重	30.5 kg

注意



不允许在飞机上使用。

重要安全说明

警告 - 使用本产品时，务必要采取基本的预防措施，包括：

- 使用产品前请阅读所有说明。
- 为降低受伤风险，在儿童附近使用本产品时需要密切监视。
- 请勿将手指或手伸入产品。
- 不要将产品暴露于雨雪中。
- 使用非产品制造商推荐或销售的附件可能会导致火灾、触电或人员受伤风险。
- 为降低损坏电源插头和电源线的风险，断开产品时请拔插头，而不要拔电源线。
- 使用产品时不要超过输出额定值。超出额定值的过载输出可能会导致火灾或受伤风险。
- 请勿使用损坏或改动过的产品或附件。损坏或改动后的电池可能会出现无法预料的情况，有可能导致火灾、爆炸或受伤风险。
- 请勿使用损坏的电源线、插头或输出电缆操作产品。
- 请勿拆卸产品。本产品如需服务或维修，请找合格的修理人员。重新组装不正确可能会导致火灾或触电风险。
- 请勿将产品暴露于火或高温环境下。暴露于火或温度超过 130° C 的环境时可能会引起爆炸。
- 为降低触电风险，在尝试任何指示的维修之前，请从插座中拔下电源组。
- 由合格的维修人员进行维修，只能使用相同的更换零件。这可以确保维修后产品仍然安全。
- 充电时，本产品可能会发热。这是正常现象，无需担心。
- 请在通风良好的地方给内置电池充电，不要以任何方式限制通风。
- 请勿使用有害化学品或清洁剂清洁本产品。
- 使用不当、摔落或过度用力可能会导致本产品损坏。
- 处置废旧电池时，请将不同电化学体系的电池互相分开。
- 请勿在阳光直射环境下长时间使用或存放发电站，如汽车、货箱或会使其暴露在高温下的任何其他场所。否则可能导致产品故障、功能退化或发热。

注意：如果更换为错误类型的电池，则有爆炸风险。

- 将电池投入火中或高温炉中，或者机械性压碎或切割电池，可能会引起爆炸。
- 如果电池周边环境温度过高，可能会导致爆炸或者易燃液体或气体泄漏。
- 电池在极低气压下可能发生爆炸或出现易燃液体或气体泄漏。
- 拔下交流电源线以断开线路电压。

警告：接地说明

本产品必须接地。在发生故障或崩溃时，接地可为电流提供最小电阻路径，从而降低触电风险。本产品配备了带有设备接地导体和接地插头的电源线。必须将插头插入按照所有当地法规和条例正确安装和接地的插座。

警告 - 设备接地导体连接不当可能导致触电。如果您对产品是否已正确接地有疑问，请咨询有资质的电工。请勿改动产品随附的插头。如果仍然无法插入插座，请联系合格的电工安装正确的插座。

储存和维护说明

1. 将本产品存放在 32° F 至 104° F (0° C -40° C) 的环境下。避免产品淋雨中或在潮湿的环境中使用产品。
2. 为延长电池使用寿命，请在使用后充满电。如果您打算存放便携电源，请每 3 个月充满电一次。
3. 使用、充电和存放时，请将产品放在平坦的表面上。

Anker 便携电源保修政策

在 AnkerDirect 上购买的所有 Anker 便携电源以及 Anker 授权经销商均提供有限保修（“保修”），其具体内容如下所述。通过使用 Anker 便携电源，即表示您同意受到 Anker 有限保修条款的约束。

我们为在 AnkerDirect 以及从 Anker 授权经销商处购买的商品提供 5 年有限保修。保修期从购买之日起开始计算。

Anker 的有限保修仅适用于购买国 / 地区。该有限保修对于从最初购买国家 / 地区带往国外或直接从授权在线购买渠道运往国外的物品无效。

排除和限制

不在保修范围内：

- 损坏或改装的产品。
- 使用损坏的电源线、插头或输出电缆进行操作的产品。
- 已拆卸的产品。
- 使用有害化学品或清洁剂进行清洁的产品。
- 非质量相关问题（购买 30 天后）。
- 从非授权经销商处购买的产品。
- 缺少充分购买证明的产品。
- 已退款的产品。
- 保修期已过产品。
- 丢失、被盗或免费的产品。
- 外部源导致的损坏。
- 通过第 3 方进行维修。
- 误用产品所造成的损坏（其中包括但不限于摔落，超过其额定输出而过度使用产品，将产品暴露在雨雪、极低气压、极端温度中）。
- 从非法资源渠道购买的产品。
- 因长期不使用或未按照用户手册正确维护而损坏的电池。

Anker 不承担以下责任：

- 因使用 Anker 产品而导致的数据丢失。
- 退回发送给 Anker 的个人物品。

在退回带有 Anker 提供的预付运输标签的物品时，Anker 对运输过程中发生的任何损坏或丢失负责。对于因非质量问题而退回的物品，买家应对运输途中发生的任何损坏或丢失负责。Anker 不为因非质量相关保修索赔而在运输途中损坏的物品提供退款。

退款和保修索赔

我们提供 30 天无理由退款保证以及质量相关问题的保修索赔。有关更多详细信息，请参阅 www.anker.com/anker-portable-power-station-warranty-policy

对于保修索赔，您可以发送电子邮件至：

美国 / 加拿大 / 英国 / 德国 / 日本市场：support@anker.com

中东和非洲市场：support.me@anker.com

中国市场：CED-CN@anker.com

或者您可以致电我们：

US/CA: +1 (800)988 7973 UK: +44(0)1604 936 200

DE: +49(0)69 9579 7960 JP: +81 03 4455 7823

UAE: +971 8000 320 817 KSA: +966 8008 500 030

Kuwait: +965 2206 9086 Egypt: +20 8000 000 826

AU: +61 3 8331 4800 TR: +90(850)460 1414

RU: +8(800)511 8623 CN: +86 400 0550 036

KR: +82 0216 7070 98 IN: +91 1800 3138 831

Middle East & Africa: +971 4242 8633

有效购买证明

请参阅：<https://us.anker.com/policies/refund-policy>

在下列情况下，运费必须由买方承担

请参阅：<https://us.anker.com/policies/refund-policy>

此页将附于 Anker 保修页，且 Anker 保留针对此内容的最终解释权。

حتويات العبوة

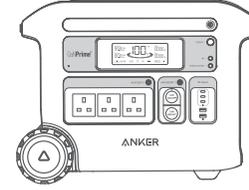

Anker 767 Portable Power Station

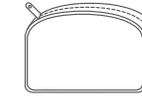

بكرة إكسسوارات



بنة شحن بالطاقة الشمسية مزودة بخمسة منافذ



ابل الشحن بالتيار المتردد



ابل شحن للسيارة



ظرة عامة

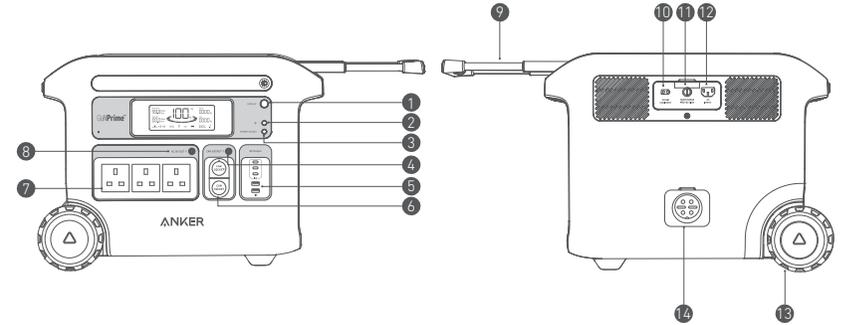

زر العرض ①	منفذ خرج التيار المتردد ⑧
زر إنترنت الأشياء (IoT) ②	قبض قابل للسحب (اضغط على الزر الموجود على المقبض لسحب للخارج) ⑨
توفير الطاقة ③	ل الطاقة الشمسية ودخل السيارة ⑩
قيس السيارة ④	لحماية من الشحن الزائد ⑪
USB منافذ ⑤	فذ دخل تيار متردد ⑫
مقبس سيارة ⑥	(عجلات) ⑬
منافذ خرج التيار المتردد ⑦	منفذ البطارية الممتدة ⑭

إعادة شحن Power Station الخاصة بك

إعادة الشحن بالتيار المتردد (2200 واط كحد أقصى)
أعد شحن Power Station الخاصة بك عن طريق التوصيل بمقيس الحائط باستخدام كابل الشحن بالتيار المتردد.

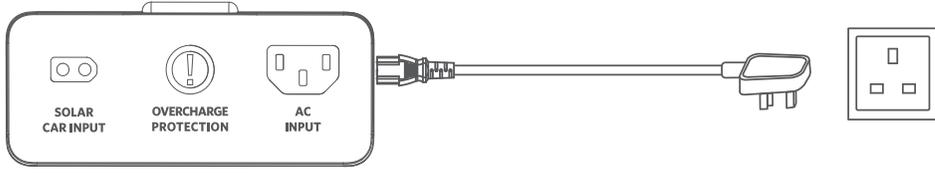

إعادة شحن الألواح الشمسية (1000 واط كحد أقصى)

أعد شحن Power Station الخاصة بك بدخل الطاقة الشمسية بحد أقصى 1000 واط عن طريق توصيل ما يصل إلى خمس Anker 531 Solar (200W Panel) كما هو موضح في الشكل باستخدام كابل الشحن الشمسي.

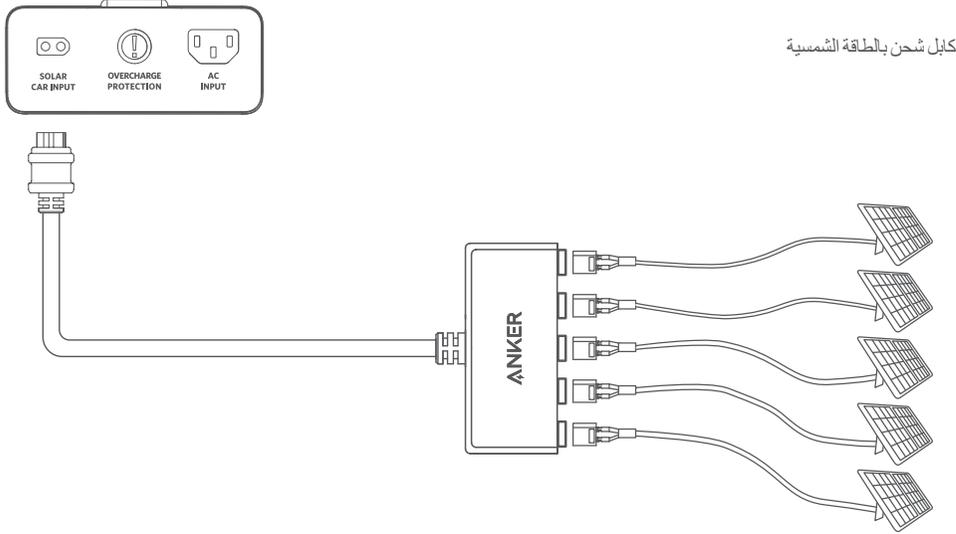

كابل شحن بالطاقة الشمسية

لشحن عبر السيارة

أعد شحن Power Station الخاصة بك عن طريق توصيلها بمنفذ خرج السيارة باستخدام كابل شحن السيارة.

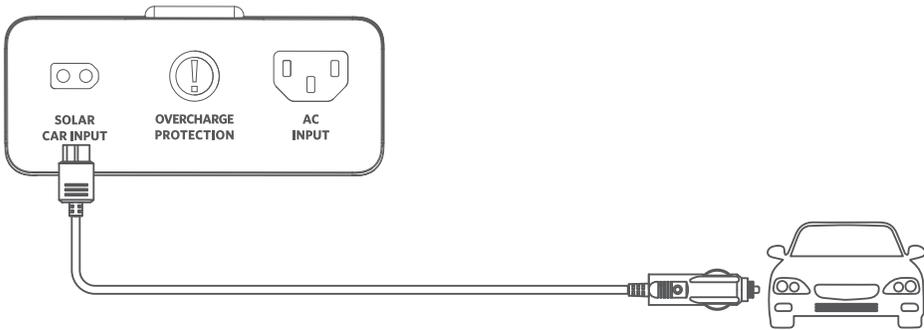

عندما تكون نسبة بطارية Power Station المحمولة المتبقية 1% فقط، سوف تومض مؤشر البطارية المتبقية لتذكيرك بإعادة الشحن.

شغيل أجهزتك

وضع توفير الطاقة

يمنع تشغيل "وضع توفير الطاقة" إهدار الطاقة عن طريق إيقاف تشغيل Power Station تلقائيًا بمجرد شحن جميع أجهزتك بالكامل. سيؤدي إيقاف تشغيل وضع توفير الطاقة إلى تمكين الشحن المستمر على مدى فترة طويلة، على سبيل المثال للتصوير الفوتوغرافي بفواصل زمنية أو باستخدام جهاز الضغط الإيجابي المستمر في المسالك الهوائية (CPAP) طوال الليل. يمكن لمنفذ التيار المتردد التعرف الذكي على إدخال القابس، مما يساعد على منع إهدار الطاقة عن طريق إيقاف تشغيل Power Station تلقائيًا إذا لم يكتشف قابس لأكثر من 15 دقيقة بغض النظر عما إذا كان وضع توفير الطاقة قيد التشغيل أو الإيقاف.

لشحن بالتيار المتردد

غط على زر مخرج التيار المتردد ووصل أجهزتك بمنفذ خرج التيار المتردد.

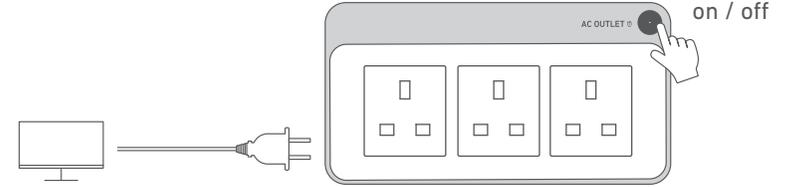

منفذ شحن USB

وصل أجهزتك بمنفذ USB.

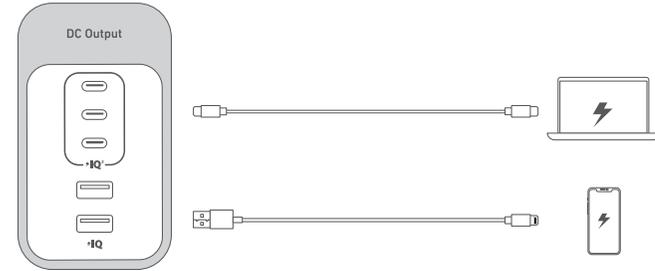

حقل مقيس السيارة

غّل مقيس السيارة ووصل أجهزتك لبدء الشحن.

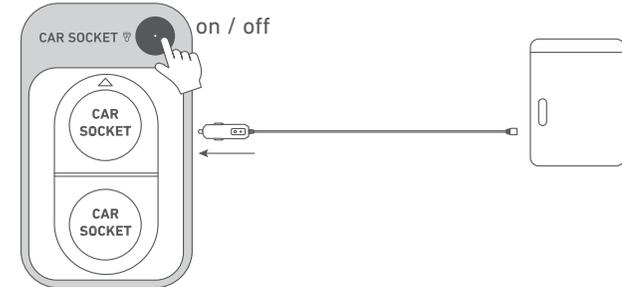

ضغظ على الزر مرة واحدة لتشغيل الإضاءة المحيطة، واضغط مرتين للتبديل بين مستويات السطوع.

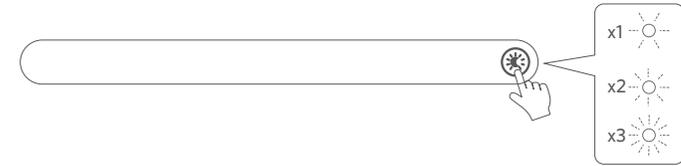

وضع الأجهزة الإضافية (SOS)

اضغط على الزر لمدة ثانيتين لتشغيل وضع SOS.



مزود الطاقة غير المنقطع (UPS)

لاستخدام وظيفة UPS، وصل Power Station الخاصة بك بمقبس الحائط. باستخدام كابل الشحن بالتيار المتردد، ثم اضغط على الزر وقم بتوصيل أجهزتك عبر منافذ خرج التيار المتردد.

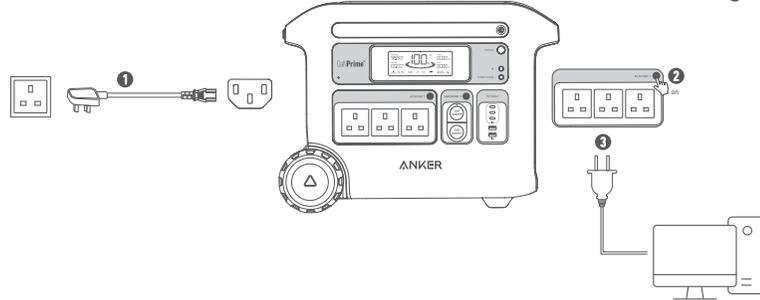

لتوصيل مع بطارية ممتدة

يمكن توصيل Power Station الخاصة بك ببطارية ممتدة لمضاعفة السعة إلى 4096 واط بالساعة. يرجى الرجوع إلى دليل المستخدم Anker 760 (Portable Power Station Expansion Battery) للحصول على تعليمات مفصلة.

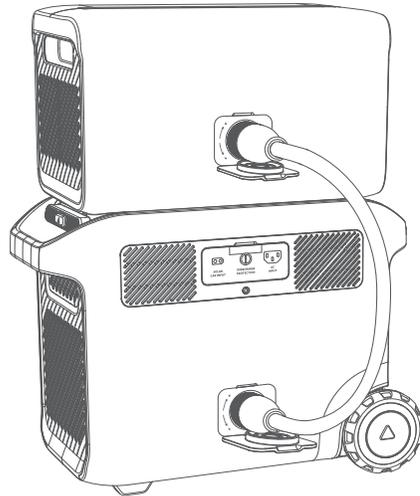

تطبيق Anker للتحكم الذكي

يمكنك التحكم عن بُعد في محطة الطاقة الخاصة بك باستخدام تطبيق Anker. يرجى تنزيل التطبيق ودليل المستخدم للتطبيق عن طريق مسح رمز الاستجابة السريعة هذا صوتيًا.

م بتوصيل الجهاز بشبكة قبل استخدام التطبيق لأول مرة. بعد التوصيل بنجاح، يمكنك توصيل أجهزتك خارج الشبكة.



دليل شاشة LCD

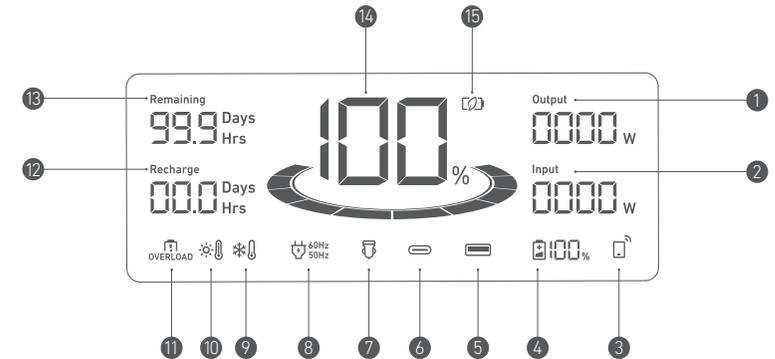

1 طاقة خرج التيا

2 طاقة دخل التيا

3 . إنترنت الأشياء (IoT)

اضغط على زر إنترنت الأشياء (IoT) لمدة ثانيتين ووصل أجهزتك من خلال التطبيق عندما تظهر هذه الأيقونة على الشاشة.

4 البطارية المتبقية للبطارية الممتدة

عند توصيل البطارية الممتدة بنجاح، سيظهر هذا الرمز على الشاشة.

5 منفذ خرج USB-A

6 منفذ خرج USB-C

7 الشحن عبر السيارة

8 شحن التيار المتردد وتردد الجه

9 التحذير من انخفاض درجة الحرارة

عندما يظهر هذا الرمز، أوقف استخدام Power Station حتى يخفّي الرمز.

10 التحذير من ارتفاع درجة الحرارة

عندما يظهر هذا الرمز، أوقف استخدام Power Station واتركها تبرد حتى يخفّي الرمز.

11 التحذير من الحمل الزائد

ظهر هذا الرمز عندما يوجد حمل زائد على المنفذ. سيتم إيقاف تشغيل المنفذ لتجنب أي ضرر. الرجاء إزالة الجهاز المتسبب في زيادة الحمل.

12 الوقت المعتد لإعادة الشحن بالكامل

الوقت المعتد لنفاد البطارية

14 . البطارية المتبقية لـ Power Station

15 وضع توفير الطاقة

سعة الخلية	2048 واط
جهد دخل التيار المتردد	220-240 فولت ~ 10 أمبير كحد أقصى، 50 هرتز
طاقة دخل التيار المتردد (الشحن)	2200 واط كحد أقصى
دخل الألواح الشمسية	11-32 فولت --- 10 أمبير؛ 32 فولت-60 فولت --- 20 أمبير (1000 واط كحد أقصى)
قدرة الخرج لشاحن السيارة	12 فولت --- 10 أمبير
خرج التيار المتردد	230 فولت ~ 10 أمبير، 50 هرتز، 2300 واط كحد أقصى
خرج USB-A	5 فولت --- 2.4 أمبير (2.4 أمبير كحد أقصى لكل منفذ)
خرج USB-C (100 واط)	5 فولت --- 3 أمبير/9 فولت --- 3 أمبير/15 فولت --- 3 أمبير/20 فولت --- 3 أمبير/20 فولت --- 5 أمبير (100 واط كحد أقصى لكل منفذ)
UPS	20 ملي ثانية
درجة حرارة التفريغ	من 4- درجات فهرنهايت حتى 104 درجة فهرنهايت / من 20- درجة مئوية حتى 40 درجة مئوية
درجة حرارة الشحن	من 32 درجة فهرنهايت حتى 104 درجة فهرنهايت / من 0 درجة مئوية حتى 40 درجة مئوية
الحجم	20.7 × 15.5 × 9.8 بوصة / 52.5 × 39.5 × 25.0 سم
الوزن الصافي	67.2 رطلاً / 30.5 كجم

لأسئلة الشائعة

س 1: ما الحد الأقصى لخرج الطاقة لمنفذ خرج التيار المتردد؟
يمكن لمنفذ خرج التيار المتردد توفير 2300 واط كحد أقصى للأجهزة المتصلة.

س 2: هل يستطيع Anker 767 تشغيل جهاز الضغط الإيجابي المستمر في المسالك الهوائية (CPAP)؟
نعم، ولكن تأكد من إيقاف تشغيل وضع توفير الطاقة أولاً.

س 3: ما الذي يجب عليّ مراعاته عند استخدام شاحن للطاقة الشمسية لشحن Anker 767؟
يدعم دخل الطاقة الشمسية شاحن للطاقة الشمسية بجهد 11-60 فولت مع موصل XT-60. إذا كنت تستخدم شاحن للطاقة الشمسية بجهد 11-32 فولت، فإن التيار يدعم 10 أمبير كحد أقصى. عند استخدام شاحن للطاقة الشمسية 32-60 فولت، فإن التيار يدعم 20 أمبير كحد أقصى. نوصي باستخدام شاحن Anker 200W الشمسي للحصول على أفضل توافق.

س 4: هل يمكن استخدام منافذ USB-C لشحن Anker 767 (دخل فقط) أم أنها خرج فقط؟
تدعم منافذ USB-C الخرج فقط.

س 5: ماذا أفعل عند فشل إعادة شحن التيار المتردد؟
في حالة عدم عمل إعادة الشحن بالتيار المتردد، فتتحقق من وضع مفتاح الحماية من التحميل الزائد فقد يكون قيد التشغيل. إذا كان قيد التشغيل، فاضغط لأسفل لإعادة التعيين ثم تابع إعادة الشحن.

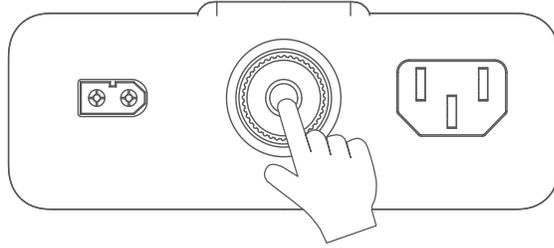

س 6: كيف يمكنني إعادة تعيين Anker 767؟

إذا كانت Power Station لديك لا تعمل بشكل صحيح، فقم بإدخال مشبك ورق أو دبوس في فتحة إعادة التعيين لمدة ثانية واحدة لاستعادة ضبط المصنع. إذا كانت Power Station لا تزال لا تعمل، فيرجى التواصل مع الدعم على support@anker.com.

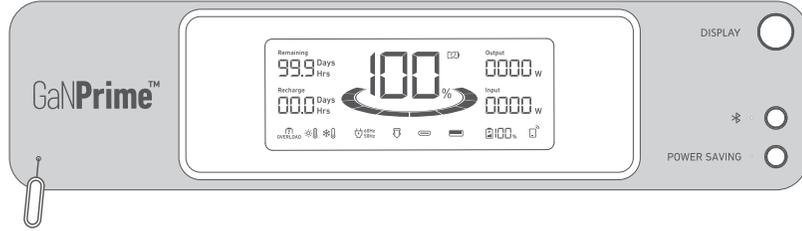

س 7: لماذا لا تعمل محطة الطاقة بعد عدم استخدامها لفترة طويلة؟

في حالة تخزين محطة الطاقة بسعة طاقة منخفضة لفترة طويلة، فستستهلك بطاريات الليثيوم الطاقة ذاتياً مما قد يؤدي إلى تفريغ سريع. غالباً ما يؤدي ذلك إلى ضعف التوصيل وانخفاض عمر البطارية وبالتالي إلى عدم عمل البطارية.

س 8: كيف يمكنني تخزين وصيانة محطة الطاقة؟

عند تخزين محطة الطاقة المحمولة الخاصة بك، يرجى التأكد مما يلي:

- 1) إيقاف تشغيل جميع المخرجات.
- 2) تخزين محطة الطاقة في بيئة جافة وباردة.
- 3) التحقق من سعة البطارية المتبقية كل أسبوع. إذا كان مستوى البطارية أقل من 30%، فاشحن محطة الطاقة بالكامل. لا تنس شحنها بنسبة 100% مرة كل 3 أشهر.

شعار



ير مسموح به على متن الطائرات.

تعليمات مهمة للسلامة

حذير - عند استخدام هذا المنتج، يجب دائماً اتباع الاحتياطات الأساسية، بما في ذلك ما يلي:

- اقرأ كل التعليمات قبل استعمال المنتج.
- يلزم الإشراف الدقيق عند استخدام المنتج بالقرب من الأطفال، لتقليل مخاطر حدوث إصابات.
- لا تضع أصابع أو يديك داخل المنتج.
- لا تعرض المنتج للمطر أو الثلج.
- قد يؤدي استخدام أحد الملحقات غير الموصى بها أو غير المُباعة من قِبل الشركة المصنعة إلى خطر نشوب حريق أو حدوث صدمة كهربائية أو وقوع إصابة شخصية.
- لفصل المنتج اسحب القابض بدلاً من السلك لمنع خطر تلف القابض والسلك الكهربائي.
- لا تستخدم المنتج بما يزيد عن معدل خرجه. فقد تؤدي مخارج الحمل الزائدة عن معدله إلى مخاطر نشوب حريق أو حدوث إصابات.
- لا تستخدم المنتج أو الملحقات التالف أو المُعدل. قد تعمل البطاريات التالفة أو المعدلة بطريقة مختلفة غير متوقعة تتسبب في نشوب حريق أو حدوث انفجار أو تعرّض أشخاصاً لخطر الإصابة.
- تجنب تشغيل المنتج في حالة تلف السلك أو القابض أو كابل الخرج.
- لا تفكك المنتج. اصطحبه إلى فني صيانة مؤهل عند الحاجة إلى الصيانة أو الإصلاح. قد تؤدي إعادة التجميع غير الصحيح إلى خطر نشوب حريق أو التعرض لصدمة كهربائية.
- لا تعرضه للنار أو درجات الحرارة المرتفعة. قد يتسبب التعرض للنار أو لدرجة حرارة تفوق 130 درجة مئوية في حدوث انفجارات.
- لمنع خطر التعرض لصدمة كهربائية، تأكد من فصل حزمة الطاقة من المخرج قبل إجراء أي خدمة صيانة.
- قم بإجراء الصيانة بواسطة فني إصلاح مؤهل وباستخدام قطع الغيار المتطابقة فقط. يضمن لك ذلك الحفاظ على سلامة المنتج.
- عند شحن الجهاز، قد يسخن المنتج. وهذا أمر طبيعي ولا ينبغي أن يكون مدعاة للقلق.
- يجب شحن البطارية الداخلية في بيئة جيدة التهوية وتجنب تقييد التهوية بأي شكل.
- لا تنظف المنتج بمواد كيميائية أو منظفات ضارة.

• فقدان البيانات الناتجة عن استخدام منتجات Anker.

• إرجاع الأغراض الشخصية المرسله إلى Anker.

عند إرجاع المنتجات التي تحمل ملصق الشحن المدفوع مسبقاً المقدم من Anker، تتحمل Anker المسؤولية عن أي ضرر أو خسارة يتم تكبدها أثناء النقل. عند إرجاع العناصر لمشكلات غير الجودة، يتحمل المشتري المسؤولية عن أي ضرر أو خسارة يتم تكبدها أثناء النقل. لا تقدم Anker استرداد الأموال للمنتجات التالفة أثناء النقل، لأنها ستكون مطالبات ضمان غير متعلقة بالجودة.

مطالبات استرداد الأموال والضمان

نقدم ضمان استرداد الأموال لمدة 30 يوماً لأي سبب بالإضافة إلى مطالبات الضمان للمشكلات المتعلقة بالجودة. لمزيد من المعلومات، يُرجى الرجوع إلى www.anker.com/anker-portable-power-station-warranty-policy

بالنسبة لمطالبات الضمان، يمكنك إرسال بريد إلكتروني إلى:

سوق الولايات المتحدة/كندا/المملكة المتحدة/ألمانيا/اليابان: support@anker.com

سوق الشرق الأوسط وأفريقيا: support.me@anker.com

سوق الصين: CED-CN@anker.com

أو يمكنك الاتصال بنا على:

الولايات المتحدة/كندا: المملكة المتحدة 200 936 1604(0)44: +1 (800)988 7973

ألمانيا: اليابان 81 03 4455 7823: +49(0)69 9579 7960

الإمارات العربية المتحدة: المملكة العربية السعودية 030 500 8008 966: +966 8008 500 030 817: +971 8000 320

الكويت: مصر 20 8000 000 826: +965 2206 9086

أستراليا: تركيا 90(850)460 1414: +61 3 8331 4800

روسيا: الصين 86 400 0550 036: +8(800)511 8623

كوريا: الهند 91 1800 3138 831: +82 0216 7070 98

الشرق الأوسط وأفريقيا: +971 8633 4242

إثبات شراء ساري المفعول

يرجى الرجوع إلى: <https://us.anker.com/policies/refund-policy>

يجب أن يتحمل المشتري تكاليف الشحن في الحالات التالية

يرجى الرجوع إلى: <https://us.anker.com/policies/refund-policy>

هذه الصفحة مرفقة بصفحة ضمان Anker، وتحفظ Anker بالحق في التفسير النهائي للمحتوى.

• قد يؤدي سوء الاستخدام أو السقوط أو القوة المفرطة إلى تلف المنتج.

• عند التخلص من الخلايا الثانوية أو البطاريات، احتفظ بالخلايا أو البطاريات التي لها أنظمة كهروكيميائية مختلفة بشكل منفصل عن بعضها.

• لا تستخدم Power Station أو تخزينها في ضوء الشمس المباشر لفترة طويلة، مثل السيارة أو منطقة التحميل أو أي مكان آخر بدرجات حرارة مرتفعة. فقد يؤدي القيام بذلك إلى تعطل المنتج أو تلفه أو توليد حرارة.

تنبيه: إذا تم استبدال البطارية بنوع غير صحيح فهناك خطر حدوث انفجار.

• قد يؤدي التخلص من البطارية في النار أو في فرن ساخن، أو سحقها أو قطعها بطرق ميكانيكية إلى حدوث انفجار.

• قد يؤدي ترك البطارية في بيئة محيطية بدرجة حرارة عالية للغاية إلى حدوث انفجار أو تسرب سائل أو غاز قابل للاشتعال.

• قد يؤدي تعرض البطارية لضغط هواء منخفض للغاية إلى حدوث انفجار أو تسرب سائل أو غاز قابل للاشتعال.

• أفضل كبل طاقة التيار المتردد لفصل جهد الخط.

تحذير: التعليمات الخاصة بالتأريض

يجب أن يتم تأريض هذه المنتجات. إذا حدث عطل أو خلل، يوفر التأريض مساراً أقل مقاومة للتيار الكهربائي لتقليل خطر تعرض الجهاز لأصمة كهربائية. يأتي المنتج مزوداً بسلك به موصل تأريض للجهاز وقابس تأريض. يجب توصيل القابس بمقبس مُركب بشكل صحيح ومؤرض وفقاً لجميع الأكواد المحلية والتوجيهات المحلية.

تحذير - قد يؤدي التوصيل غير الصحيح لموصل تأريض الجهاز إلى حدوث صدمة كهربائية. استشر كهربائياً مؤهلاً إذا كنت تشك فيما إذا كان المنتج مؤرضاً بشكل صحيح. لا تعُد على القابس المرفق مع المنتج. إذا لم يكن مناسباً للمقبس، فاستعن بكهربائي مؤهل لتركيب مخرج مناسب.

عليمات التخزين والصيانة

1. فخزن المنتج بين 32 درجة فهرنهايت - 104 درجة فهرنهايت (0 درجة فهرنهايت -40 درجة مئوية). تجنب تعريض المنتج للمطر أو استخدامه في بيئة رطبة.

2. للحفاظ على عمر البطارية، اشحنها حتى 100% بعد الاستخدام. إذا كنت تخطط لتخزين محطة الطاقة الخاصة بك، فتأكد من شحنها بنسبة 100% كل 3 أشهر.

3. احتفظ بالمنتج على سطح مستوي عند الاستخدام والشحن والتخزين.

سياسة ضمان محطة الطاقة المحمولة من Anker

جميع محطات الطاقة المحمولة من Anker التي يتم شراؤها من الموزعين المعتمدين من AnkerDirect وAnker تأتي بضمان محدود (يُشار إليه فيما بعد بكلمة "الضمان") على النحو المبين أدناه. باستخدامك لمحطة الطاقة المحمولة من Anker، فإنك توافق على الالتزام بشروط ضمان Anker المحدود.

نقدم ضماناً محدوداً لمدة 5 سنوات للمشتريات التي تتم عبر الموزعين المعتمدين من AnkerDirect وAnker. تبدأ فترة الضمان من تاريخ الشراء. يقتصر ضمان Anker المحدود على بلد الشراء. يعتبر الضمان المحدود باطلاً على العناصر التي تم أخذها خارج البلد والتي تم شراؤها أو شحنها مباشرة من عملية شراء عبر الإنترنت مصرح بها.

الاستثناءات والقيود

لا يغطي الضمان ما يلي:

• المنتجات التالفة أو المعدلة.

• المنتجات التي استخدم سلك أو قابس أو كابل خرج تالف لتشغيلها.

• المنتجات المفككة.

• المنتجات التي استخدم المواد الكيميائية أو المنظفات الصارة في تنظيفها.

• المشكلات غير المتعلقة بالجودة (بعد 30 يوماً من الشراء).

• المنتجات المشتراة من الموزعين غير المعتمدين.

• المنتجات التي بدون إثبات شراء.

• المنتجات التي تم استرداد قيمتها.

• المنتجات التي انتهت مدة ضمانها.

• المنتجات المفقودة أو المسروقة أو المجانية.

• الضرر الناتج عن مصادر خارجية.

• إذا تم الاستعانة بجهات خارجية لتنفيذ أي إصلاحات.

• الضرر الناتج عن سوء استخدام المنتجات (بما في ذلك، على سبيل المثال لا الحصر، السقوط، واستخدام المنتج بما يزيد عن معدل إنتاجه، وتعرض المنتج للمطر أو الثلج، وضغط الهواء المنخفض للغاية، ودرجات الحرارة المرتفعة عن الحد).

• المشتريات من المصادر غير المشروعة.

• البطاريات التي تتعرض للتلف بسبب عدم استخدامها لفترة طويلة أو عدم صيانتها بشكل صحيح وفقاً لدليل المستخدم.

لن تتحمل Anker أي مسؤولية في الحالات الآتية:

Customer service

DE: Kundenservice
IT: Servizio Clienti
TR: Müşteri Hizmetleri

ES: Atención al Cliente
PT: Serviço de Apoio ao Client
简体中文: 客服支持

FR: Service Client
RU: Обслуживание клиентов
:AR خدمة العملاء



EN: 5-Year Limited Warranty*
ES: Garantía limitada de 5 años*
IT: Garanzia limitata di 5 anni*
RU: 5-л тняя ограниченная гарантия
简体中文: 5年有限保修

DE: 5 Jahre eingeschränkte Garantie*
FR: Garantie limitée de 5 ans*
PT: 5 anos de garantia limitada
TR: 5 Yıllık Sınırlı Garanti

:AR ضمان محدود لمدة 5 تاونس

***EN:** Please note that your rights under applicable law governing the sale of consumer goods remain unaffected by the warranties given in this Limited Warranty.

DE: Die gesetzlichen Gewährleistungspflichten bleiben von der beschränkten Herstellergarantie unberührt.

ES: Tenga en cuenta que los derechos que le conceden las leyes aplicables que rigen la venta de bienes de consumo no se ven afectados por las garantías que proporciona esta garantía limitada.

FR: Notez que vos droits dans le cadre de la législation régissant la vente de biens de consommation ne sont pas affectés par les garanties accordées dans cette garantie limitée.

IT: Si prega di notare che i diritti del cliente ai sensi della legge applicabile in materia di vendita di beni di consumo non sono influenzati dalle garanzie concesse dalla presente Garanzia limitata.



EN: Lifetime technical support
ES: Asistencia técnica permanente
IT: Supporto tecnico per l'intero ciclo di vita
RU: Пожизненная техническая поддержка
简体中文: 终身技术支持

DE: Technischer Support für die Produktlebensdauer
FR: Assistance technique à vie
PT: Suporte técnico vitalício
TR: Ömür Boyu Teknik Destek

:AR دعم فني مدى الحياة



support@anker.com
support.me@anker.com (For Middle East and Africa Only)



(US/CA) +1 (800)988 7973
(DE) +49 (0) 69 9579 7960
(UAE) +971 8000320817
(Kuwait) +965 22069086
(AU) +61 3 8331 4800
(RU) +8 (800) 511-86-23
(日本) 03 4455 7823
(India) +91 18003138831

(UK) +44 (0) 1604 936200
(Middle East & Africa) +971 42428633
(KSA) +966 8008500030
(Egypt) +20 8000000826
(TR) +90 0850 460 14 14
(中国) +86 400 0550 036
(한국) +82 02-1670-7098