

# Краткое руководство по началу работы для системы видеонаблюдения Tapo

## 01 / Зарядите аккумулятор

### Способ 1: аккумулятор отдельно



- Горит жёлтым: выполняется зарядка
- Горит зелёным: зарядка завершена

### Способ 2: аккумулятор в камере

Проверить состояние аккумулятора можно через приложение.

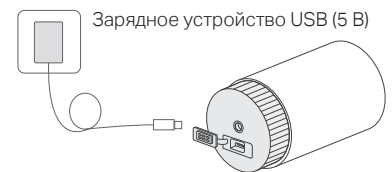

1. Полная зарядка аккумулятора занимает около шести часов.
2. Если нужно, чтобы камера продолжала работать во время зарядки аккумулятора, рекомендуем приобрести дополнительный аккумулятор.

## 02 / Установите аккумулятор

Снимите крышку камеры, повернув её против часовой стрелки и потянув её на себя. Установите аккумулятор.

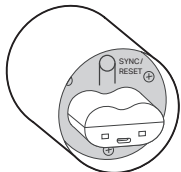

Выверните отметку на крышке со стрелкой на камере. Надавите на крышку и поверните её по часовой стрелке до иконки с замочком, чтобы закрыть её.

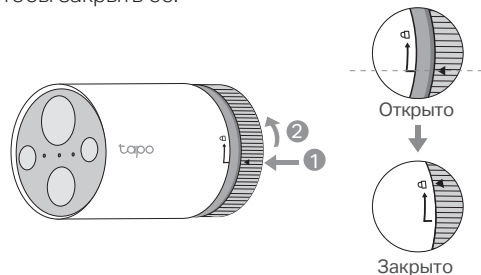

## 03 / Настройте центр управления и камеры

Скачайте приложение Tapo.



Настройте центр управления, следуя указаниям в приложении.



Настройте камеру, следуя указаниям в приложении.

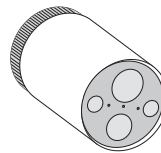

## 04 / Способы установки

### На столе

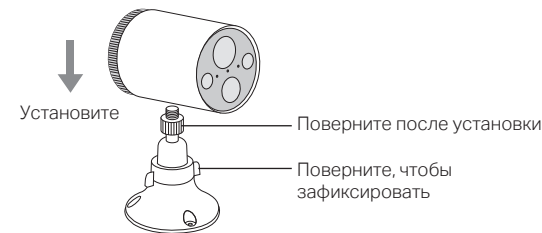

### На стене

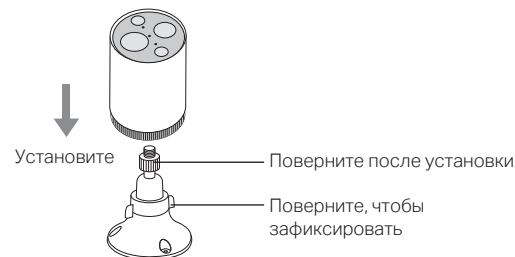

## 05 / Установка на стене

### Просверлите отверстия

Прикрепите монтажный шаблон к месту установки и просверлите три отверстия в обозначенных местах.

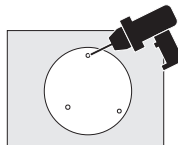

### Установите крепление

Вставьте в отверстия дюбели и прикрутите крепление на винты.

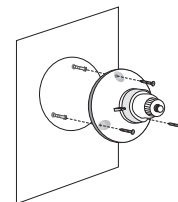

### Установите камеру

Прикрепите камеру к креплению и отрегулируйте угол её наклона.

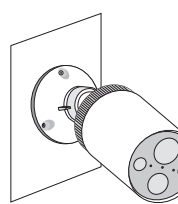

## Корпус камеры

### Спереди

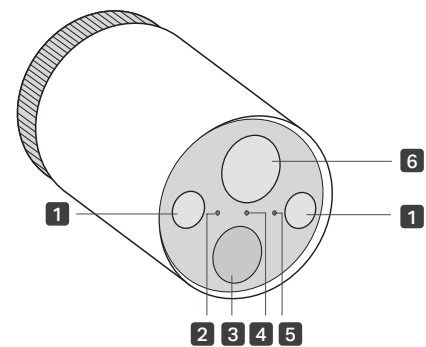

- 1** Прожекторы
- 2** Датчик освещения
- 3** Датчик движения
- 4** Индикатор состояния
- 5** Микрофон
- 6** Объектив

### Сзади

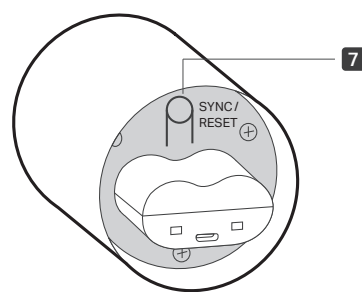

- 7** Кнопка SYNC/RESET

Не отключая камеру от питания:

- Нажмите, чтобы выполнить сопряжение с центром управления
- Нажмите и удерживайте около пяти секунд, чтобы сбросить настройки камеры

## Центр управления

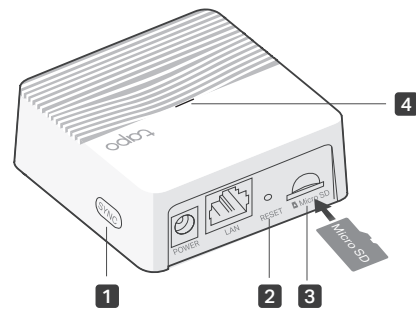

- 1** Кнопка SYNC

Нажмите, чтобы выполнить сопряжение с камерой или отключить звук во время звонка.

- 2** RESET

Нажмите и удерживайте с помощью скрепки около пяти секунд, пока индикатор не мигнёт красным, чтобы сбросить настройки центра управления.

- 3** Слот для карты microSD

Установите карту microSD (не идёт в комплекте), чтобы на неё записывались видео. Предварительно нужно инициализировать карту microSD в приложении.

- 4** Индикатор состояния

Информирует о состоянии центра управления.

## Индикаторы

### Центр управления

Горит красным	Устройство запускается
Мигает красно-зелёным	Устр. готово к сопряжению
Горит жёлтым	Есть подключен. к роутеру
Горит зелёным	Есть подключен. к облаку
Медленно мигает зелёным	Выполняется сопряжение
Быстро мигает красным	Выполн. сброс настроек
Быстро мигает зелёным	Выполняется обновление

### Камера

Горит красным	Устройство запускается
Мигает красно-зелёным	Устр. готово к сопряжению
Медленно мигает зелёным	Выполняется сопряжение
Горит жёлтым	Есть подключен. к центру
Горит зелёным	Есть подключен. к облаку
Быстро мигает красным	Выполн. сброс настроек
Быстро мигает зелёным	Выполняется обновление
Редко мигает красным	Низкий уровень заряда
Медленно мигает красным	Не в сети

## Руководство по безопасной эксплуатации

Не используйте повреждённый USB-кабель для зарядки устройства. Используйте только рекомендуемые зарядные устройства. Не используйте устройство там, где запрещено использование Wi-Fi устройств. Адаптер должен быть установлен в легкодоступном месте недалеко от оборудования. Используйте только адаптеры питания от производителя в оригинальной упаковке. Если у вас есть вопросы, обязательно свяжитесь с нами. Избегайте контакта устройства с огнём и использования устройства в условиях высоких температур. НЕ погружайте устройство в воду или любую другую жидкость. Не пытайтесь самостоятельно разбирать, ремонтировать или видоизменять устройство. Не используйте продукт, если повреждён его корпус — возможно поражение электрическим током. Не размещайте устройство рядом с пожарными сигнализациями и другим подобным оборудованием — излучаемые этим устройством радиоволны могут привести к сбою такого оборудования. Соблюдайте ограничения на использование Wi-Fi оборудования на топливных складах, химических заводах, а также во время проведения взрывных работ. Не используйте жидкость для чистки устройства — протирайте устройство только сухой тряпкой. Старайтесь избегать попадания металлических предметов внутрь устройства. Если металлический предмет всё же оказался внутри устройства, отключите автоматический выключатель и обратитесь за помощью к электрику. Этот продукт не предназначен для использования во время оказания медицинской помощи. Если используется кардиостимулятор, слуховой аппарат или другой личный медицинский прибор, уточните у его производителя, защищён ли он от внешних радиочастотных волн. Не используйте продукт в медицинских учреждениях — в них может использоваться оборудование, которое чувствительно к воздействию внешних радиочастотных волн. Не ставьте на продукт тяжёлые предметы. Если продукт не используется в течение продолжительного периода времени, отсоедините его от розетки. Размещайте устройство вдали от источников тепла (например, отопительных радиаторов) — окружающая температура воздуха в месте размещения устройства должна быть в диапазоне от  $-20$  до  $+45$  °C. Этот продукт может создавать помехи для другого электрооборудования (например, для телевизоров, радиооборудования, компьютеров, телефонов и другого Wi-Fi оборудования).

### ВНИМАНИЕ!

Использование несовместимого аккумулятора может привести к отказу предохранителя. Утилизация аккумулятора путём его помещения в огонь или горячую печь, а также механического сдавливания или разрезания может привести к взрыву. Если оставить аккумулятор при чрезмерно высокой температуре воздуха, возможен взрыв или утечка огнеопасной жидкости или газа. Если оставить аккумулятор при чрезмерно низком давлении воздуха, возможен взрыв или утечка огнеопасной жидкости или газа. При установке несовместимого аккумулятора может произойти взрыв.

Рабочая температура камеры:  $-20...+45$  °C

Рабочая температура центра:  $0...+40$  °C

Влажность воздуха при эксплуатации камеры и центра:  $10-90$  % без образования конденсата

Ознакомьтесь с руководством по безопасной эксплуатации и следуйте ему при использовании устройства. Мы не можем гарантировать отсутствие несчастных случаев или ущерба при неправильном использовании устройства. Бережно обращайтесь с данным продуктом и используйте его на свой риск.

Настоящим компания TP-Link заявляет, что устройство соответствует обязательным требованиям и прочим соответствующим положениям директив 2014/53/EU, 2009/125/EC, 2011/65/EU и (EU) 2015/863. Оригинал декларации соответствия ЕС можно найти на <http://tp-link.com/ru/ce>



Дополнительная информация и контакты службы техподдержки доступны на [tp-link.com/ru/support/](http://tp-link.com/ru/support/)

