

**PHILIPS**

**Sport**

Seriya 7000

TAST702

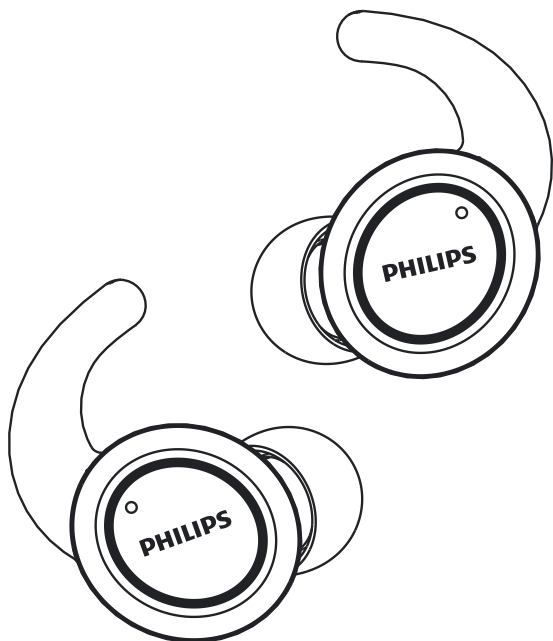

# Korisnički priručnik

Registrirajte svoj proizvod i potražite podršku na  
[www.philips.com/support](http://www.philips.com/support)

# Sadržaj

---

1	Važne sigurnosne upute	2
	Sigurnost slušanja	2
	Opće informacije	2

---

2	Vaše bežične Bluetooth slušalice	3
	Što je u kutiji	3
	Ostali uređaji	3
	Pregled vaših Bluetooth bežičnih slušalica	4

---

3	Započnite	5
	Napunite bateriju	5
	Uparivanje slušalica s Bluetooth uređajem prvi put	6
	Uparite slušalice s drugim Bluetooth uređajem	6

---

4	Koristite svoje slušalice	7
	Ponovo spojite slušalice na svoj Bluetooth uređaj	7
	Uključite/isključite napajanje	7
	Upravljajte svojim pozivima i glazbom	7
	Status LED indikatora	8
	Načini nošenja	8

---

5	Resetiranje slušalica na tvorničke postavke	9
---	---	---

---

6	Tehnički podaci	10
---	-----------------	----

---

7	Obavijest	11
	Izjava o sukladnosti	11
	Odlaganje starog proizvoda i baterije	11
	Usklađenost s EMF-om	12
	Podaci o okolišu	12
	Obavijest o poštivanju	12

---

8	Često postavljana pitanja	13
---	---------------------------	----

# 1 Važne sigurnosne upute

## Sigurnost slušanja



### Opasnost

- Da biste izbjegli oštećenje sluha, ograničite vrijeme korištenja slušalica s velikom glasnoćom i postavite glasnoću na sigurnu razinu. Što je veća glasnoća, to je kraće vrijeme sigurnog slušanja.

Obavezno se pridržavajte sljedećih smjernica kada koristite slušalice.

- Slušajte pri razumnoj glasnoći, tokom razumnog vremenskog perioda.
- Pazite da kontinuirano ne pojačavate glasnoću jer se sluh prilagođava.
- Ne pojačavajte glasnoću toliko visoko da ne možete čuti što se oko vas događa.
- Trebali biste biti oprezni ili privremeno prekinuti uporabu u potencijalno opasnim situacijama.
- Prevelik zvučni pritisak u slušalicama može uzrokovati gubitak sluha.
- Korištenje slušalica s oba uha pokrivena za vrijeme vožnje nije preporučljivo i na nekim područjima tijekom vožnje može biti protuzakonito.
- Iz vaše sigurnosti izbjegavajte ometanje glazbe ili telefonskih poziva dok ste u saobraćaju ili drugim potencijalno opasnim okruženjima.

## Opće informacije

Da biste izbjegli oštećenja ili kvarove:

### Oprez

- Slušalice ne izlažite prekomjernoj vrućini
- Ne bacajte slušalice.
- Slušalice ne smiju biti izložene kapanju ili prskanju.
- Ne dopustite da vam slušalice budu potopljene u vodu.
- Ne koristite sredstva za čišćenje koja sadrže alkohol, amonijak, benzen ili abrazive.
- Ako je potrebno čišćenje proizvoda koristite meku krpu, po potrebi navlaženu s minimalnom količinom vode ili razrijeđenim blagim sapunom.
- Integrirana baterija ne smije biti izložena prekomjernoj vrućini, poput sunčevih zraka, požara ili slično.
- U slučaju pogrešne zamjene baterije, postoji opasnost od eksplozije. Zamijenite samo istom ili jednakom vrstom.

O radu i skladištenju temperature i vlažnost

- Radite ili čuvajte na mjestu gdje je temperatura između  $-10^{\circ}\text{C}$  ( $14^{\circ}\text{F}$ ) i  $50^{\circ}\text{C}$  ( $122^{\circ}\text{F}$ ) (do 90% relativne vlažnosti).
- Životni vijek baterije može biti kraći u uvjetima visoke ili niske temperature.

## 2 Vaše bežične Bluetooth slušalice

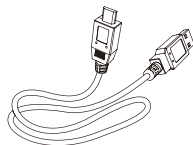

USB kabel za punjenje (samo za punjenje)



Vodič za brzi početak

Čestitamo vam na kupnji i dobro došli u Philips! Da biste u potpunosti iskoristili podršku koju nudi Philips, registrirajte svoj proizvod na [www.philips.com/welcome](http://www.philips.com/welcome).

S ovim Philips stereo slušalicama, možete:

- uživati u praktičnim bežičnim pozivima bez ruku;
- uživati i kontrolirati bežičnu glazbu;
- prebacivati između poziva i glazbe.

### Što je u kutiji

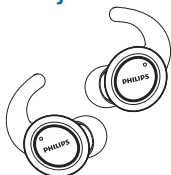

Philips originalne bežične slušalice Philips ST702



Zamjenjive gumene navlake za slušalice x 2 para

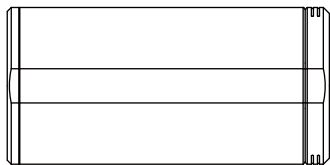

Kućište za punjenje

### Drugi uređaji

Mobilni telefon ili uređaj (npr. prijenosno računalo, PDA, Bluetooth adapteri, MP3 plejeri itd.) koji podržava Bluetooth i koji je kompatibilan sa slušalicama (pogledajte „Tehnički podaci” na stranici 10).

## Pregled vaših Bluetooth bežičnih slušalica

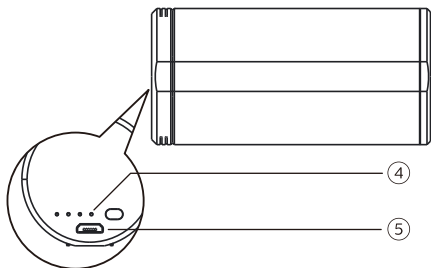
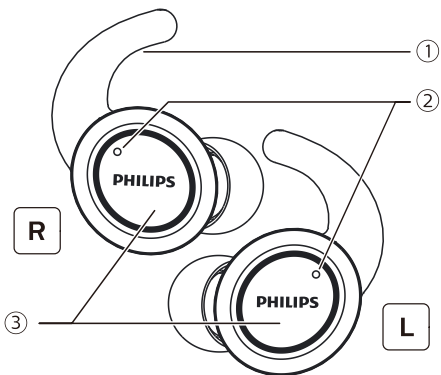

- ① Navlaka za uši
- ② Mikrofon
- ③ Višefunkcijski gumb
- ④ LED indikator (postolje za punjenje)
- ⑤ Mikro USB utor za punjenje

# 3 Započnite

## Napunite bateriju

### Bilješka

- Prije prvog korištenja slušalica, stavite slušalice u kućište za punjenje i punite bateriju 3 sata za optimalan kapacitet i životni vijek baterije.
- Za izbjegavanje oštećenja koristite samo izvorni USB kabel za punjenje.
- Završite svoj poziv prije punjenja slušalica jer će spajanje slušalica za punjenje isključiti slušalice.

## Kućište za punjenje

Spojite jedan kraj USB kabla na postolje za punjenje i drugi kraj u napajanje.

- ↳ Postolje za punjenje počinje s punjenjem.
- Proces punjenja potvrđuje se plavim LED svjetlom koje se nalazi uz USB utor na postolju.
- Kada je postolje do kraja napunjeno, gasi se plavo svjetlo.

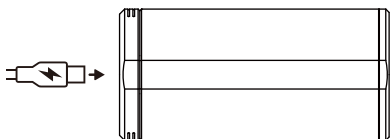

### Savjet

- Postolje za punjenje služi kao prijenosna dodatna baterija za punjenje slušalica. Kada je postolje za punjenje napunjeno do kraja, podržava 3 ciklusa za punjenje slušalica.

## Slušalice

Obje slušalice stavite na postolje za punjenje.

- ↳ Slušalice se počinju puniti.

- Proces punjenja potvrđuje se bijelim LED svjetlom na slušalicama.
- Kada su slušalice do kraja napunjene, gasi se bijelo svjetlo.

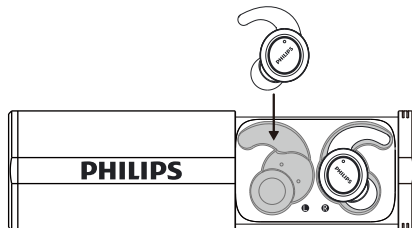

### Savjet

- Normalno, potpuno punjenje traje 2 sata (za slušalice ili postolje punjenja).

## Uparite slušalice s vašim Bluetooth uređajem prvi put

- 1 Automatsko uključivanje: Otvorite kapsulu za punjenje, umetnite ispraznjene slušalice i plavi LED indikator treperi s „power on“ glasovnom naredbom.
- 2 Ručno napajanje uključeno: Na obje slušalice pritisnite i držite višefunkcijske tipke približno 2 sekunde.

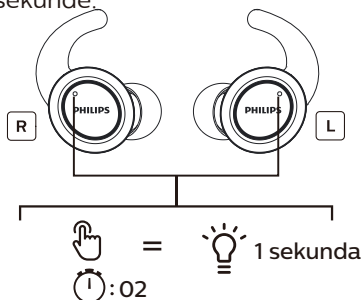

- ↳ LED na obje slušalice treperi u plavoj boji 3 puta i zatim treperi u bijeloj boji.
- ↳ Objе slušalice su sada uključene i uparene jedne s drugima.

↳ Slušalice su sada u načinu uparivanja i spremne su za uparivanje s Bluetooth uređajem (odn. na mobilnom telefonu)

- 3 Uključite Bluetooth funkciju vašeg Bluetooth uređaja.
- 4 Uparite slušalice s vašim Bluetooth uređajem. Pogledajte korisnički priručnik vašeg Bluetooth uređaja.

#### Bilješka

- Nakon uključivanja, ako slušalice ne mogu pronaći prethodno spojene Bluetooth uređaje, automatski će se prebaciti u način uparivanja.

Sljedeći primjer prikazuje vam kako upariti slušalice s vašim Bluetooth uređajem.

- 1 Uključite Bluetooth funkciju vašeg Bluetooth uređaja, odaberite **Philips ST702**.
- 2 Unesite lozinku slušalica "0000" (4 nule) ako se traže. Za one Bluetooth uređaje s Bluetooth 3.0 verzijom ili više, nije potrebno upisivanje lozinke.



Philips ST702

## Funkcija za UV sterilizaciju

Slušalice stavite na postolje za punjenje i zatvorite ga, bijeli LED na 20 sekundi za UV sterilizacijsku funkciju slušalica.

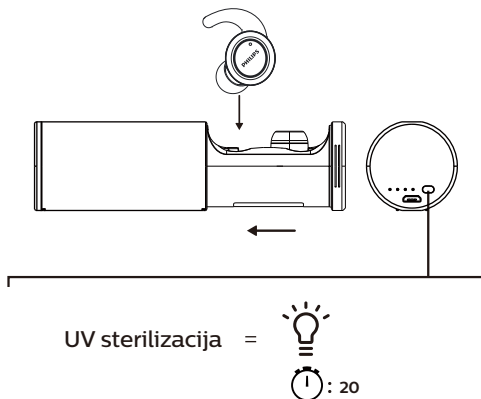

## Uparite slušalice s drugim Bluetooth uređajem.

Ako imate drugi Bluetooth uređaj kojega želite upariti sa slušalicama, pobrinite se da je Bluetooth funkcija u bilo kojem prethodno uparenom ili spojenom uređaju isključena. Zatim slijedite korake u „Uparivanje slušalica s Bluetooth uređajem prvi put“.

# 4 Koristite svoje slušalice

## Spojite slušalice na vaš Bluetooth uređaj

- 1 Uključite Bluetooth funkciju vašeg Bluetooth uređaja.
- 2 Obje slušalice izvadite s postolja za punjenje, slušalice će se automatski spojiti i uključiti.
  - ↳ Ako niti jedan uređaj nije spojen, slušalice će se automatski isključiti nakon 3 minute.
  - ↳ Obje slušalice su sada uključene i automatski uparene jedne s drugima.
  - ↳ Slušalice će tražiti zadnji spojeni Bluetooth uređaj i automatski ih spojiti. Ako zadnji spojeni nije dostupan, slušalice će se pokušati spojiti s drugim zadnjim spojenim uređajem.



### Savjet

- Slušalice ne mogu istovremeno spojiti više od 1 uređaja. Ako imate dva uparena Bluetooth uređaja samo uključite Bluetooth funkciju uređaja koja želite spojiti.
- Ako uključite Bluetooth funkciju vašeg Bluetooth uređaja nakon uključivanja slušalica, morate pregledati Bluetooth izbornik uređaja i ručno spojiti slušalice na uređaj.



### Bilješka

- Ako se slušalice ne spoje s bilo kojim Bluetooth uređajem u roku od 3 minuta, automatski se isključuje, kako omogućio životni vijek baterije.
- U nekim Bluetooth uređajima moguće je da spajanje neće biti automatsko. U ovom slučaju morate pregledati Bluetooth izbornik vašeg uređaja i ručno spojiti slušalice na Bluetooth uređaj.

## Uključite/isključite napajanje

Zadatak	Višefunkcijska tipka	Operacija
Uključite slušalice.	Desna/lijeva slušalica	Pritisnite i zadržite 2 sekunde.
Isključite slušalice.		Obje slušalice stavite na postolje za punjenje.
	Desna/lijeva slušalica	Pritisnite i zadržite 4 sekunde. <ul style="list-style-type: none"><li>↳ Bijelo LED svjetlo treperi 3 puta.</li></ul>

## Upravlajte svojim pozivima i glazbom

### Kontrola glazbe

Zadatak	Višefunkcijska tipka	Operacija
Reproducirajte ili pauzirajte glazbu.	Desna/lijeva slušalica	Pritisnite dva puta
Preskoči naprijed	Desna slušalica	Pritisnite i zadržite 2 sekunde.
Preskoči natrag	lijeva slušalica	Pritisnite i zadržite 2 sekunde.



## Kontrola poziva

Zadatak	Višefunkcijska tipka	Operacija
Javi se/prekini poziv	Desna/lijeva slušalica	Pritisnite dva puta
Odbacivanje dolaznog poziva	Desna/lijeva slušalica	Pritisnite i zadržite 2 sekunde.

## Glasovna kontrola

Zadatak	Višefunkcijska tipka	Operacija
Siri/Google	Desna/lijeva slušalica	Pritisnite tri puta

## Status LED indikatora

Status slušalice	Indikator
Slušalice su spojene s Bluetooth uređajem.	Plavo LED svjetlo treperi svakih 5 sekundi.
Slušalice su uključene.	Bijelo LED svjetlo treperi 3 puta.
Slušalice su u načinu uparivanja.	Plavi LED indikator treperi.
Slušalice su uključene, ali nisu spojene s Bluetooth uređajem.	Plavi LED indikator će svijetliti. Ako se ne može uspostaviti veza, slušalice će se isključiti u roku od 15 minuta.

Niska razina baterije (slušalice).	Na slušalicama se javlja glasovna poruka „battery low“.
Niska razina napunjenosti baterije (postolja za punjenje).	Plavi LED na postolju za punjenje treperi svake sekunde.
Baterija je potpuno napunjena (slušalice).	Bijelo LED svjetlo na slušalicama je isključeno.
Baterija je potpuno napunjena (postolja za punjenje).	Bijelo LED svjetlo na postolju za punjenje je isključeno.

## LED indikator baterije na Bluetooth uređaju

Pokazuje baterijski indikator na Bluetooth uređaju nakon spajanja na slušalice.

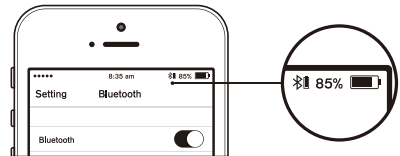

## Načini nošenja

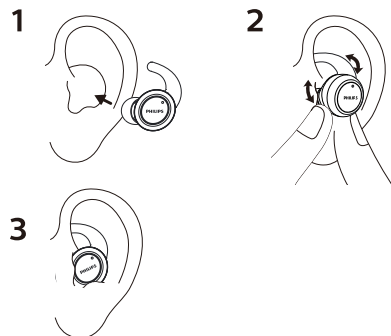

## 5 Resetiranje slušalica na tvorničke postavke

U isključenom statusu pritisnite i držite višefunkcijski gumb slušalice oko 8 sekundi, sve dok LED indikator ne zatreperi u crvenoj boji naizmjenično s plavom bojom (ili slušalicu izvadite iz kapsule za punjenje i pričekajte dok LED indikator slušalice napočne naizmjenično treperiti u crvenoj boji), sva puta kliknite gumb s kontrolom na dodir i LED indikator treperi crveno i plavo u isto vrijeme, resetirajte na tvorničke postavke i slušalice će se ugasi nakon radnje.

Napomena: ako Master i Slave istovremeno izvedu uparivanje, morate izvesti uparivanje na isti način kao što ste uparivali obje slušalice u TWS načinu. Kako bi pripreme izvodili u skladu s preporukama, pregledajte listu uparivanja.

## 6 Tehnički podaci

### Slušalice

- Vrijeme glazbe: 6 sati (dodatnih 6 sati s punjivim postoljem)
- Vrijeme razgovora: 6 sati (dodatnih 6 sati s punjivim postoljem)
- Vrijeme stanja pripravnosti: 200 sati
- Vrijeme punjenja: 2 sati
- Punjiva litijsko-ionska baterija: 105 mAh na svakoj slušalici
- Verzija Bluetooth-a: 5,0
- Kompatibilni Bluetooth profili:
  - HSP (profil bez ruku-HFP)
  - A2DP (napredni profil distribucije zvuka)
  - AVRCP (profil daljinskog upravljanja audio i video zapisima)
- Podržani audio kodek: SBC
- Raspon frekvencija: 2.402-2.480GHz
- Snaga odašiljača: < 4 dBm
- Radni raspon: Do 10 metara (33 stopa)

### Kućište za punjenje

- Vrijeme punjenja: 2 sata
- Punjiva litijsko-ionska baterija: 450mAh



### Bilješka

- Specifikacije su podložne promjenama bez prethodne najave.

# 7 Obavijest

## Izjava o sukladnosti

Tvrtka „MMD Hong Kong Holding Limited“ ovim izjavljuje da je ovaj proizvod u skladu s osnovnim zahtjevima i ostalim relevantnim odredbama Direktive 2014/53/EU. Izjavu o sukladnosti možete pronaći na [www.p4c.philips.com](http://www.p4c.philips.com).

## Odlaganje starog proizvoda i baterije



Vaš je proizvod dizajniran i proizveden od visokokvalitetnih materijala i komponenti koje se mogu reciklirati i ponovo upotrijebiti.



Ovaj simbol na proizvodu znači da je proizvod pokriven Europskom direktivom 2012/19/EU.



Ovaj simbol znači da proizvod sadrži ugrađenu punjivu bateriju propisanu Europskom direktivom 2013/56/EU koja se ne može odlagati s uobičajenim kućnim otpadom. Čvrsto vam savjetujemo da svoj proizvod odnesete u službeni centar za prikupljanje ili u Philips servisni centar kako biste profesionalno uklonili punjivu bateriju.

Informirajte se o lokalnom sustavu odvojenog prikupljanja električnih i elektroničkih proizvoda i punjivih baterija. Pridržavajte se lokalnih pravila i nikada ne odlažite proizvod i punjive baterije s uobičajenim kućnim otpadom. Ispravno odlaganje starih proizvoda i punjivih baterija pomaže u sprječavanju

negativne utjecaje na okoliš i zdravlje ljudi.

## Izvadite integriranu bateriju

Ako u vašoj zemlji ne postoji sustav za prikupljanje/recikliranje elektroničkih proizvoda, možete zaštititi okoliš uklanjanjem i recikliranjem baterije prije nego što odložite slušalice.

- Prije odspajanja slušalice provjerite da li je slušalica isključena iz kućišta za punjenje prije uklanjanja baterije.

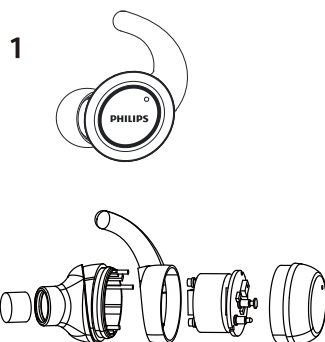

- Prije uklanjanja baterije, provjerite da li je postolje za punjenje isključeno iz USB kabela za punjenje.

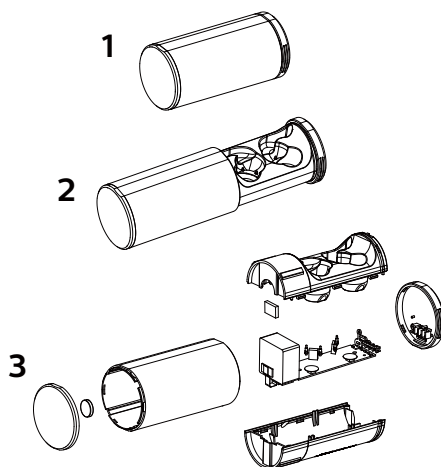

---

## Podaci o okolišu

Sve nepotrebno pakiranje je izostavljeno. Pokušali smo olakšati odvajanje ambalaže na tri materijala: karton (kutija), polistirenska pjena (tampon) i polietilen (vrećice, zaštitna pjenasta folija.)

Vaš se sustav sastoji od materijala koji se može reciklirati i ponovo upotrijebiti ako ih rastavi specijalizirana tvrtka. Pridržavajte se lokalnih propisa koji se odnose na zbrinjavanje ambalažnog materijala, istrošenih baterija i stare opreme.

---

## Izjava o sukladnosti

Uređaj je u skladu s FCC pravilima, dio 15. Rad ovisi o sljedeća dva uvjeta:

1. Ovaj uređaj možda neće uzrokovati štetne smetnje i
2. Ovaj uređaj mora prihvatiti svaku primljenu smetnju, uključujući smetnje koje mogu uzrokovati neželjeni rad.

### FCC pravilima

Ova je oprema testirana i ustanovljeno je da udovoljava ograničenjima digitalnog uređaja klase B, u skladu s dijelom 15 FCC pravila. Ta su ograničenja osmišljena kako bi pružila razumnu zaštitu od štetnih smetnji u stambenim objektima. Ova oprema generira, koristi i može zračiti radiofrekvencijsku energiju i, ako nije instalirana i korištena u skladu s uputama za uporabu, može uzrokovati štetne smetnje u radio komunikaciji. Međutim, ne postoji jamstvo da se smetnje neće dogoditi u određenoj instalaciji. Ako ova oprema

uzrokovati štetne smetnje za radio i televizijski prijem, što se može utvrditi isključivanjem i uključivanjem opreme, korisnik se ohrabruje da pokuša ukloniti smetnje jednom ili više sljedećih mjera:

- Preusmjerite ili premjestite prijamnu antenu.
- Povećajte udaljenost između opreme i prijarnika
- Spojite opremu u utičnicu na strujnom krugu različitom od onoga na koji je spojen prijarnik.
- Za pomoć se obratite prodavaču ili iskusnom radio/TV tehničaru.

### FCC Izjava o izloženosti zračenju:

Ova oprema udovoljava ograničenjima izloženosti FCC zračenju postavljenim za nekontrolirano okruženje.

Ovaj odašiljač ne smije biti smješten ili raditi zajedno s bilo kojom drugom antenom ili odašiljačem.

**Oprez:** Korisnik je upozoren da bi izmjene ili modifikacije koje nije izričito odobrila osoba odgovorna za usklađenost mogle poništiti ovlaštenje korisnika za uporabu opreme.

### Kanada:

Ovaj uređaj sadrži odašiljače/prijamnike oslobođene licenci koji su u skladu s inovacijama, znanosti i ekonomskim razvojem. Kanadski RSS-ovi oslobođeni licenci. Rad ovisi o sljedeća dva uvjeta: (1) Ovaj uređaj možda neće uzrokovati smetnje; (2) Ovaj uređaj mora prihvatiti svaku smetnju, uključujući smetnje koje mogu uzrokovati neželjeni rad uređaja.

CAN ICES-3(B)/NMB-3(B)

**IC Izjava o izloženosti zračenju:**

Ova oprema udovoljava kanadskim granicama izloženosti radijaciji utvrđenim za nekontrolirano okruženje.

Ovaj odašiljač ne smije biti smješten ili raditi zajedno s bilo kojom drugom antenom ili odašiljačem.

## 8 Često postavljana pitanja

### **Moje Bluetooth slušalice se ne uključuju.**

Razina baterije je niska. Napunite vaše slušalice.

### **Ne mogu upariti Bluetooth slušalice sa svojim Bluetooth uređajem.**

Bluetooth je onemogućen. Omogućite Bluetooth značajku na svom Bluetooth uređaju i uključite Bluetooth uređaj prije nego što uključite vaše slušalice.

### **Uparivanje nije moguće.**

- Objе slušalice stavite na postolje za punjenje.
- Provjerite da ste onemogućili Bluetooth funkciju bilo kojeg prethodno spojenog Bluetooth uređaja.
- Na vašem Bluetooth uređaju obrišite "Philips ST702" s Bluetooth popisa.
- Uparite vaše slušalice (Vidi „Uparivanje slušalica s Bluetooth uređajem prvi put“ na stranici 6).

### **Kako resetirati uparivanje.**

Objе slušalice izvadite iz postolje za punjenje. Dva puta pritisnite višefunkcijski gumb na obje slušalice dok LED indikator ne počne svijetliti u bijeloj boji, pričekajte barem 10 sekundi. Javljaju se poruke "Spojeno", "Lijevi kanal", "Desni kanal", radi uspješnog uparivanja.

### **Bluetooth uređaj ne može naći slušalice.**

- Slušalice mogu biti povezane s prethodno uparenim uređajem. Isključite spojeni uređaj ili ga premjestite izvan dosega.
- Uparivanje je možda resetirano ili su slušalice prethodno bile uparene s drugim uređajem. Uparite slušalice s Bluetooth uređajem, kako je opisano u korisničkom priručniku. (Vidi „Uparivanje slušalica s Bluetooth uređajem prvi put“ na stranici 6).

### **Moje Bluetooth slušalice povezane su s Bluetooth stereo funkcijom na mobilnom telefonu ali glazba se reproducira samo na zvučniku mobilnog telefona.**

Pogledajte korisnički priručnik svog mobilnog telefona. Odaberite slušanje glazbe pomoću slušalica.

### **Kvaliteta zvuka je loša i može se čuti pucketanje.**

- Bluetooth uređaj je izvan dometa. Smanjite udaljenost između slušalica i Bluetooth uređaja ili uklonite prepreke između njih.
- Napunite vaše slušalice.

### **Kvaliteta zvuka je loša kada je streaming s mobilnog telefona vrlo spor ili audio streaming uopće ne radi.**

Provjerite podržava li vaš mobilni telefon (mono) HSP/HFP, ali da također podržava A2DP i kompatibilan je sa BT4.0x (ili noviji) (pogledajte „Tehnički podaci“ na stranici 10).

### **Čujem, ali ne mogu kontrolirati glazbu na svom Bluetooth uređaju (npr. reprodukcija/pauza/preskakanje prema naprijed/natrag).**

Provjerite podržava li Bluetooth audio izvor AVRCP (pogledajte „Tehnički podaci” na stranici 10).

### **Glasnoća slušalica je preniska.**

Neki Bluetooth uređaji ne mogu povezati glasnoću sa slušalicama pomoću funkcije za sinkronizaciju glasnoće. U tom slučaju morate prilagoditi glasnoću Bluetooth uređaja kako biste postigli odgovarajuću glasnoću.

### **Ne mogu spojiti slušalice na drugi uređaj, što moram napraviti?**

- pobrinite se da je Bluetooth funkcija prethodno uparenog uređaja isključena.
- Ponovite proceduru uparivanja na vašem drugom uređaju (Vidi „Uparivanje slušalica s Bluetooth uređajem prvi put“ na stranici 6).

### **Zvuk dolazi samo iz jedne slušalice.**

- Ako ste u pozivu normalno je da zvuk dolazi iz lijeve i desne slušalice.
- Ako slušate glazbu ali zvuk dolazi samo iz jedne slušalice:
- Vjerojatno je da druga slušalica ima ispražnjenu bateriju. Za optimalne performanse do kraja napunite obje slušalice.

- Desna i lijeva slušalica su odvojene, prvo isključite obje slušalice. Zatim obje slušalice stavite natrag na postolje za punjenje, ostavite ih 5 sekundi i izvadite ih. Ovaj postupak će uključiti slušalice i spojiti ih. Ponovo spojite slušalice na svoj Bluetooth uređaj.
- Slušalice su spojene na više od jednog Bluetooth uređaja. Isključite Bluetooth funkciju na svim spojenim uređajima. Isključite obje slušalice. Objе slušalice stavite natrag na postolje za punjenje, ostavite ih 5 sekundi i izvadite ih. Ponovo spojite slušalice na svoj Bluetooth uređaj. Napominjemo da su slušalice dizajnirane za spajanje na samo jedan Bluetooth uređaj. Tijekom spajanja slušalica na vaš Bluetooth uređaj, pobrinite se da je Bluetooth funkcija svih drugih uparenih/spojenih uređaja isključena.
- Ako gornje rješenje ne odgovara, resetirajte slušalice na tvorničke postavke (vidi ‘Resetiranje slušalica na tvorničke postavke’ na str. 9).

Za dodatnu podršku posjetite [www.philips.com/support](http://www.philips.com/support).



Este equipamento não tem direito à proteção contra interferência prejudicial e não pode causar interferência em sistemas devidamente autorizados. Este produto está homologado pela ANATEL, de acordo com os procedimentos regulamentados pela Resolução 242/2000, e atende aos requisitos técnicos aplicados. Para maiores informações, consulte o site da ANATEL: [www.anatel.gov.br](http://www.anatel.gov.br)

Philips i grb Philips Shield su registrirani zaštitni znakovi „Koninklijke Philips N.V.“ i koriste se pod licencom. Ovaj je proizvod proizvela i prodaje se pod odgovornošću tvrtke „MMD Hong Kong Holding Limited“ ili jedne od njenih povezanih podružnica, a tvrtka „MMD Hong Kong Holding Limited“ je jamac u vezi s ovim proizvodom.

