



Pro Display XDR

Apples genbrugsvejledninger

Marts 2021

Indhold

- 3 Om denne vejledning
- 4 Identificering
- 5 Komponenter, der kræver særskilt behandling
- 6 Bemærkninger vedrørende sikkerhed
- 7 Anbefalede værktøjer
- 8 Vejledning til demontering
- 19 Behandling af produktionsdele

Om denne vejledning

Apples vejledning til genanvendelsesvirksomheder giver vejledning til virksomheder, der genanvender elektronisk udstyr, på sikker vis at demontere produkterne for at sikre bedst mulig genanvendelse af ressourcer. Vejledningen har trinvisse anvisninger i demontering samt oplysninger om materialesammensætningen for at hjælpe genanvendelsesvirksomhederne med at videresende delene til den rette materialegenanvender.

Med henblik på bevarelsen af vigtige ressourcer arbejder vi på at reducere den mængde materialer, vi bruger, og har som mål en dag kun at benytte genanvendte eller vedvarende materialer i vores produkter. Et vigtigt element i forhold til at nå dette mål er genanvendelse af ressourcer fra forældet elektronisk udstyr.

Demonteringsprocedurerne er kun beregnet til at blive udført af medarbejdere, der er uddannet til at genanvende elektronisk udstyr. Genanvendelsesvirksomheden er ansvarlig for selv at evaluere og sikre overholdelse af alle gældende miljø-, sundheds- og sikkerhedsmæssige love med relation til arbejdet. Disse omfatter, men er ikke begrænset til, love vedrørende administration, håndtering, forsendelse og bortskaffelse af produktionsdele fra dette arbejde samt love, der er til for at sikre helbredet og sikkerheden for alle medarbejdere, der er involveret i arbejdet.

Spørgsmål eller feedback i forbindelse med denne vejledning kan sendes via e-mail til contactesci@apple.com.

Identificering



Modelnummer:
A1999

Komponenter, der kræver særskilt behandling

De følgende stoffer og komponenter skal fjernes til særskilt behandling i henhold til bilag VII af direktiv 2012/19/EU.

Stof/komponent	Sted	Vejledning til demontering
Printkort, hvis overfladen er større end 10 cm ²	Primære bundkort, bundkort til skærm, bundkort til LED-system	Følg trin 1-7
Dækglas og LCD-celle, hvis overfladen er større end 100 cm ²	Dækglas og LCD-celle	Følg trin 1-3
Udvendige elektriske kabler	Thunderbolt 3 Pro-kabel, netledning	Følg trin 1
Ingen andre stoffer eller komponenter som angivet i bilag VII		

Bemærkninger vedrørende sikkerhed

Genanvendelsesvirksomheden er ansvarlig for selv at evaluere alle aktiviteter, der udføres af dennes medarbejdere i forbindelse med arbejdet, og til at sikre overholdelsen af alle gældende sundheds- og sikkerhedsmæssige love med relation til arbejdet. Disse omfatter, men er ikke begrænset til, love relateret til helbredet og sikkerheden for alle medarbejdere, der er involveret i arbejdet. Genanvendelsesvirksomheden er også ansvarlig for at evaluere arbejdsområdet og sikre, at det område, hvor arbejdet skal udføres, er indrettet i henhold til de bedste ergonomiske praksisser, og at det opfylder alle ergonomiske krav for at sikre, at medarbejderne er beskyttet.

Advarsel om fare



Fare for knust glas



Fare for skade på hænderne



Fare for inhalering af kemiske stoffer



Skarpe genstande

Personlige værnemidler

Der skal bæres personlige værnemidler under hele genanvendelsesprocessen.



Brug håndbeskyttelse



Brug maske



Brug øjenbeskyttelse



Brug fodbeskyttelse



Brug beskyttelsestøj

Anbefalede værktøjer

Skruetrækker med lige kærv

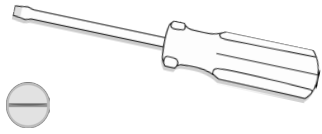

Flad skraber



Hammer

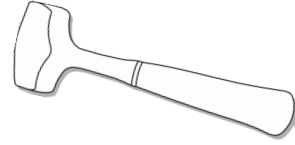

Kraftig mejsel



Koben

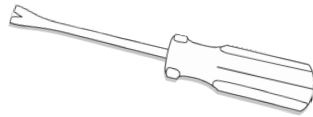

Vejledning til demontering

1. Fjern strømkablet til skærmen og Thunderbolt 3 Pro-kablet fra enheden.

» Sluk for skærmen.



» Fjern kablerne.

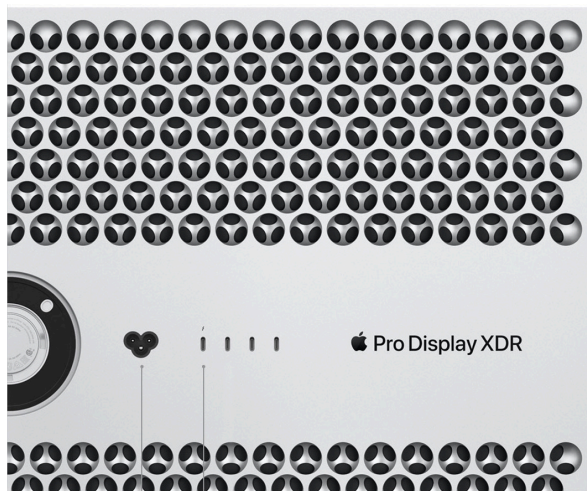
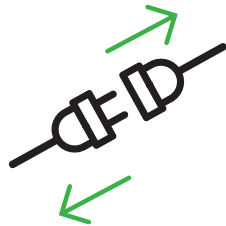

Strømsik

Thunderbolt 3-port (USB-C)

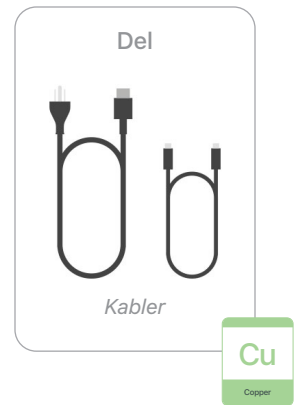

2. Fjern holderen. Hvis du har en Pro Stand, skal du følge det første sæt instrukser. Hvis du har et VESA-monteringsæt, skal du følge det andet sæt instrukser.

» Tag Pro Display XDR af Pro Stand.

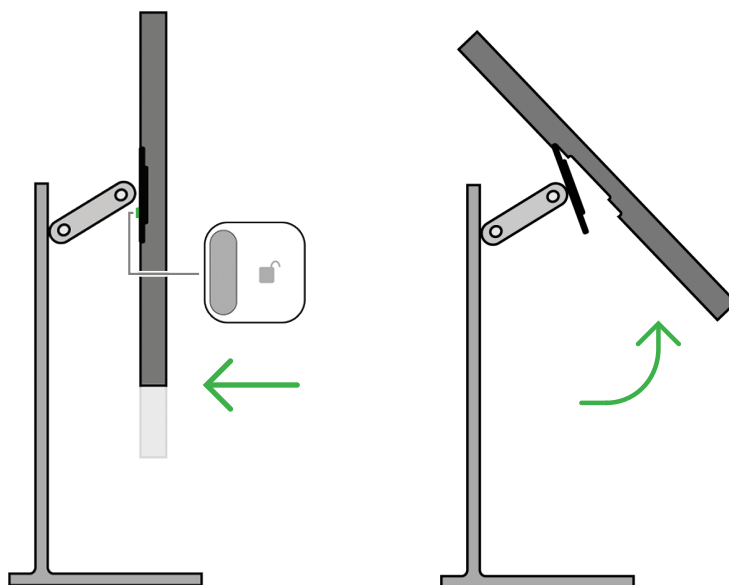
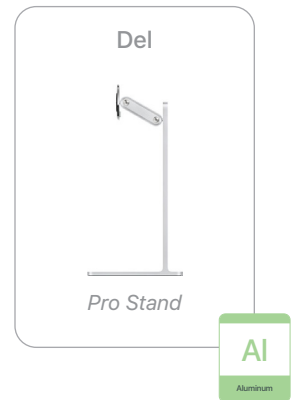
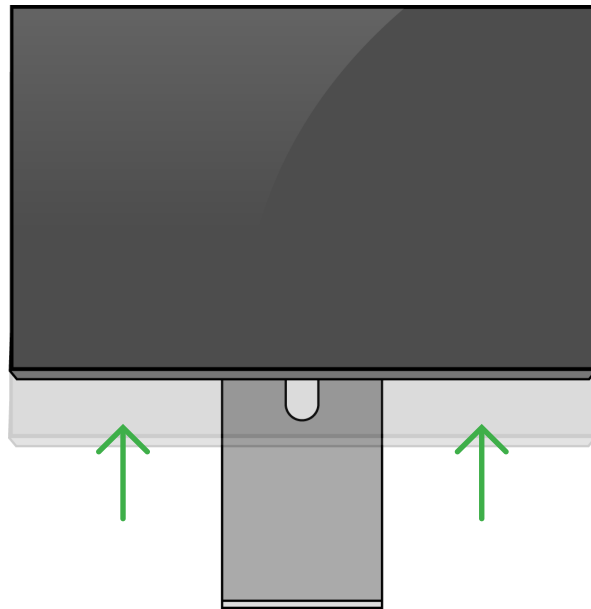

» Tag Pro Display XDR af VESA-monteringsættet.

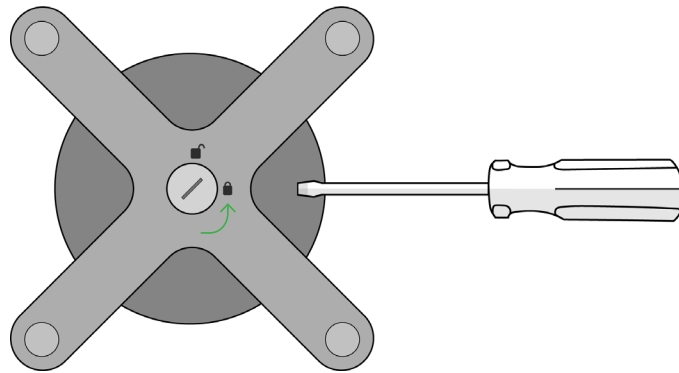

Anvendte værktøjer

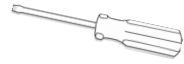

Del

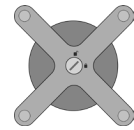

VESA-
monteringsæt

AI

Aluminium

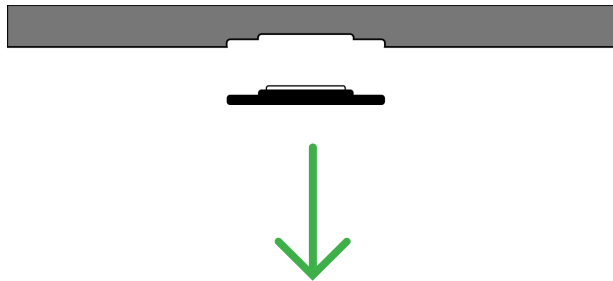

3. Fjern dækglasset og LCD-cellen.



Fare for knust glas

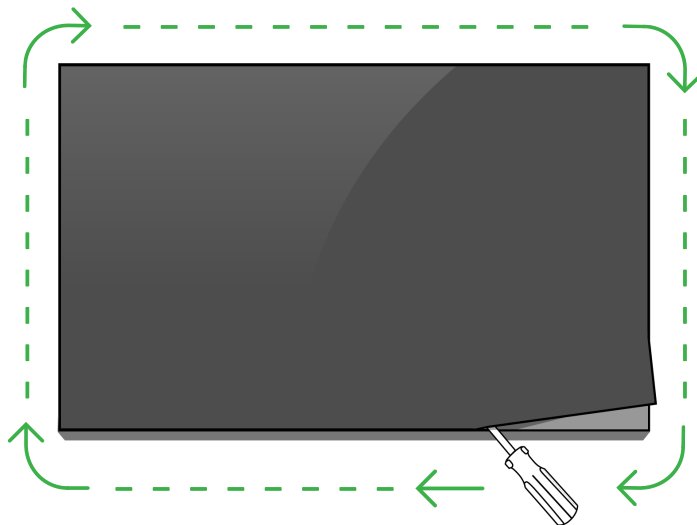

Anvendte værktøjer

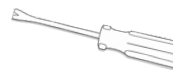

Del



Dækglas
og LCD-celle

GL

Glass

Del



Film

PL

Plastics

4. Fjern de to bundkort, der er fastgjort til skærmen.



Skarpe genstande



Del



Bundkort
til skærm (x2)

PMs
Precious
Metals

5. Fjern LED-systemet.

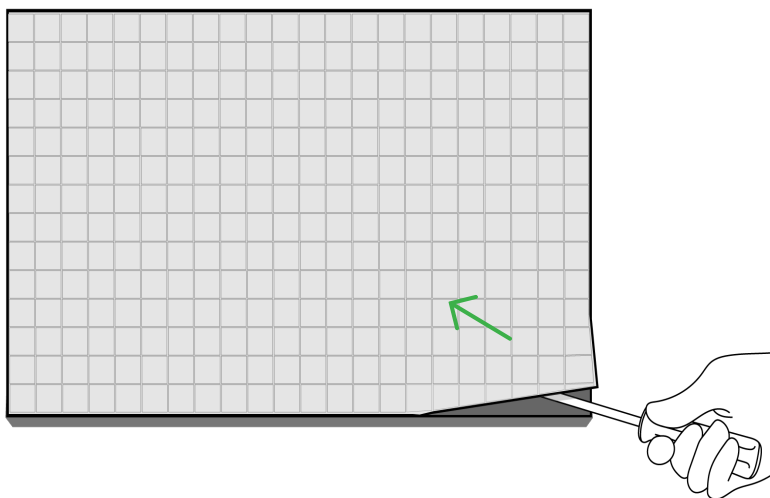

Anvendte værktøjer



» Træk LED-systemet væk fra basen. Sæt basen til side til næste trin.

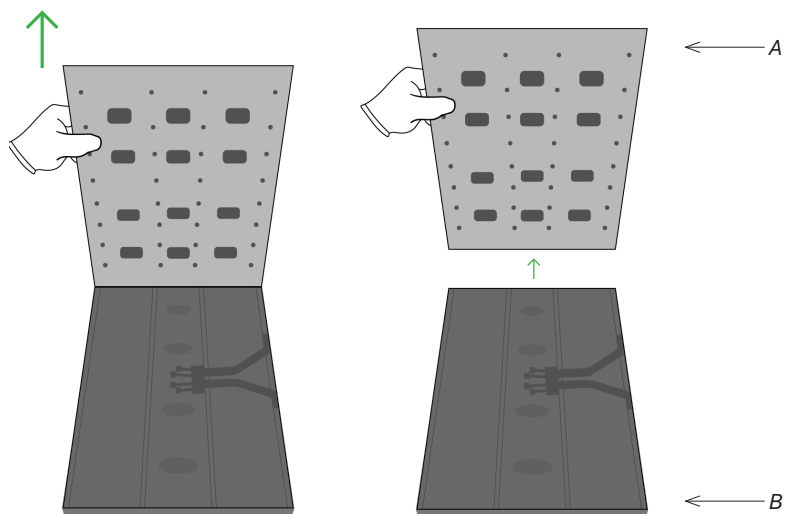

» Fjern reflektoren.

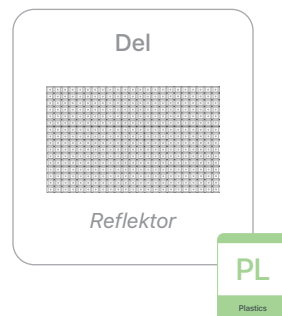
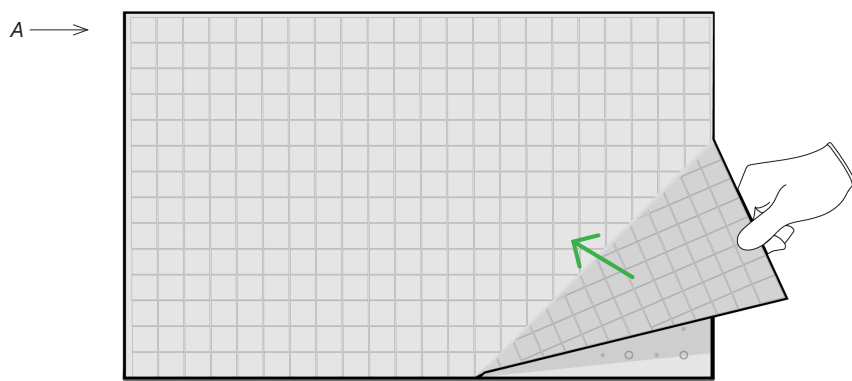

» Fjern de to bundkort til LED-systemet.

 Fare for inhalering af kemiske stoffer

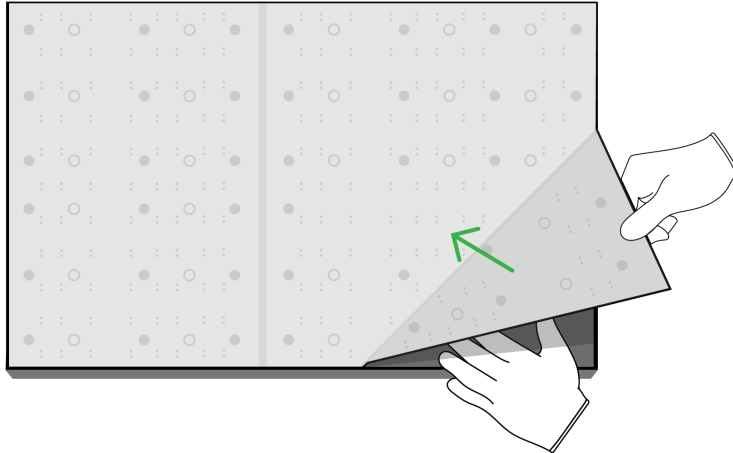

Del

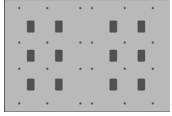

Midterplade

Al

Aluminium

Del



Bundkort til LED-system (x2)

PMs

Precious Metals

6. Fjern støvbakkerne.

» Fjern fladkablet.

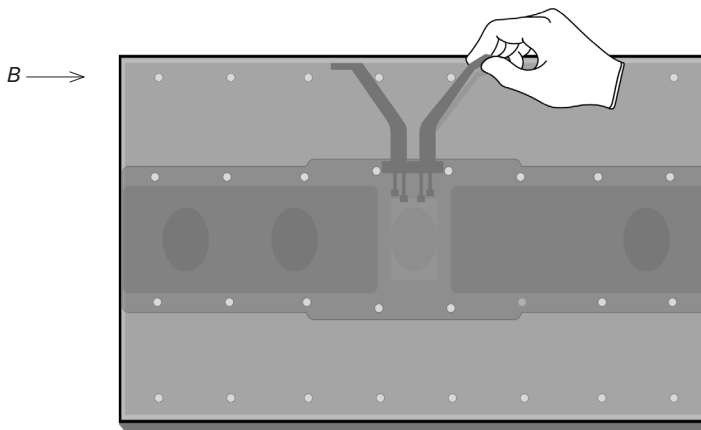

Anvendte værktøjer

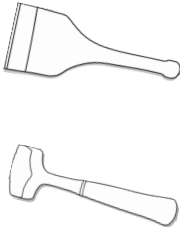

Del

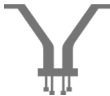

Fladkabel

Cu

Copper

» Brug mejslen til at fjerne beslagene.



Fare for skade på hænderne

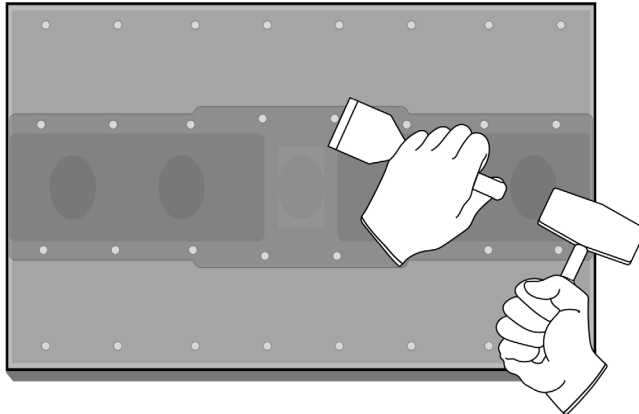

Del



Midterste støvbakke

Al

Aluminum

Del

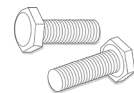

Beslag (x35)

Fe

Ferrous

» Fjern støvbakkerne på siden.

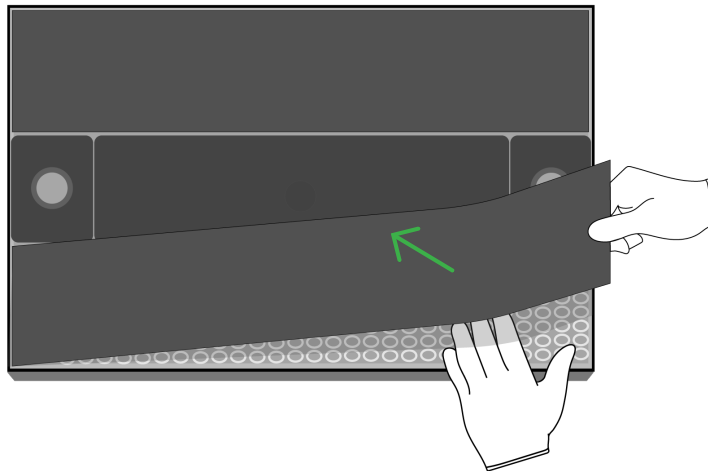

Del



Støvbakker
på siden

Fe

Ferrous

7. Fjern de fire primære bundkort.

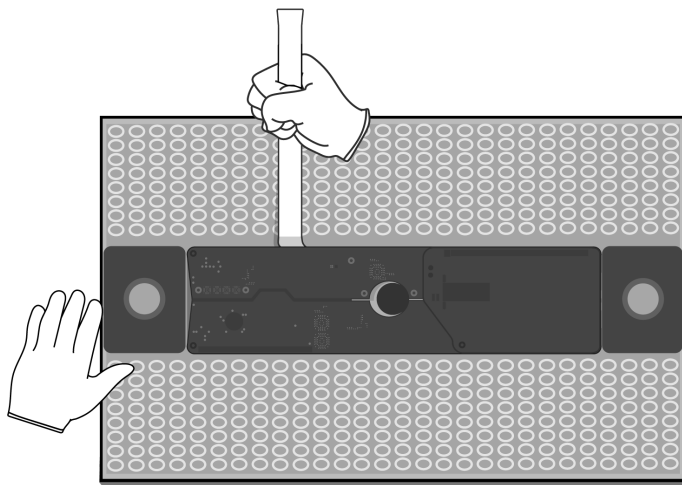

Anvendte værktøjer



Del

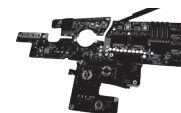

Primært
bundkort (x4)

PMs
Precious
Metals

8. Fjern magneterne.

» Fjern den midterste magnet.

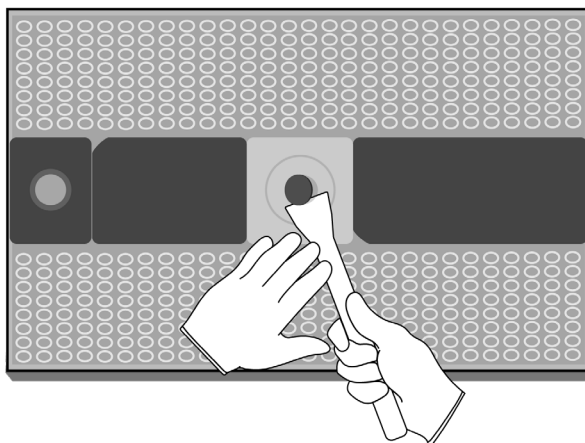

Anvendte værktøjer



Del

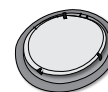

Magnet

REE
Rare Earth
Elements

» Fjern magneterne i siden.

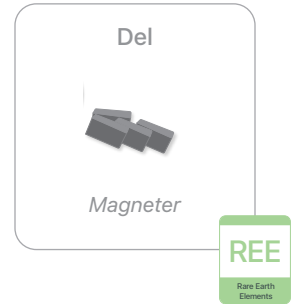
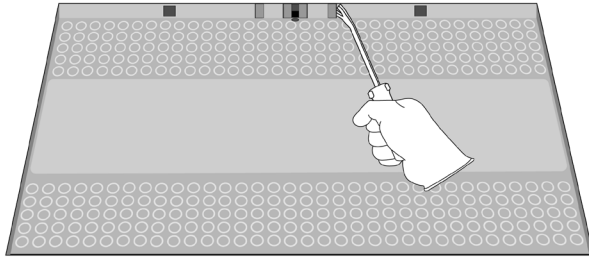

9. Fjern blæserne og netkabelindgangen.

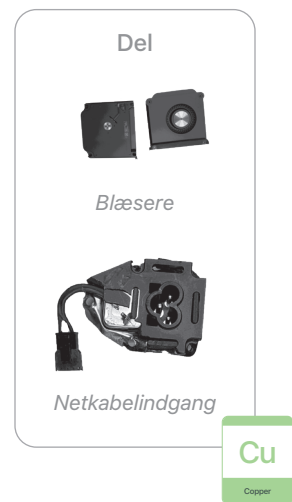
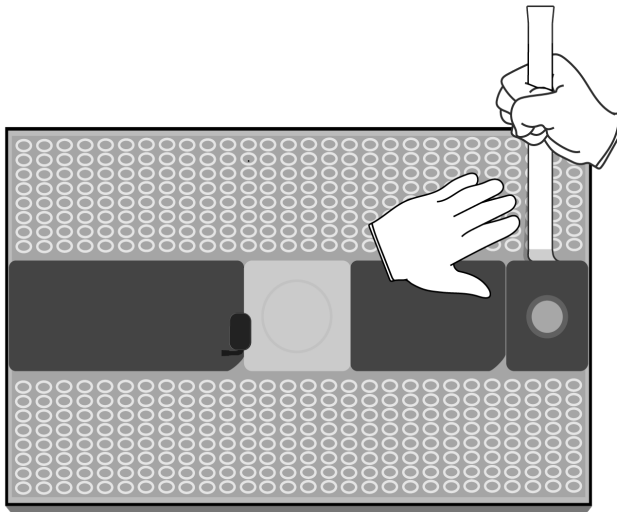

10. Fjern de sidste fladkabler.

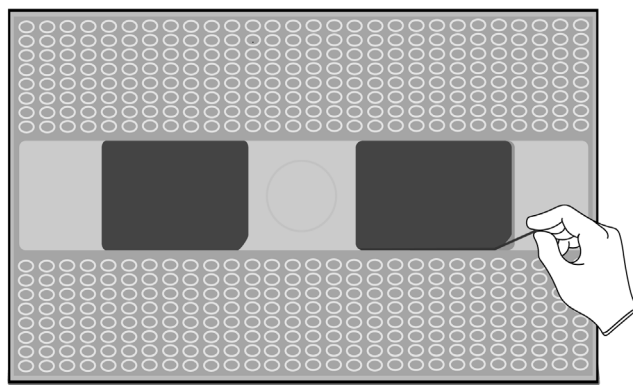
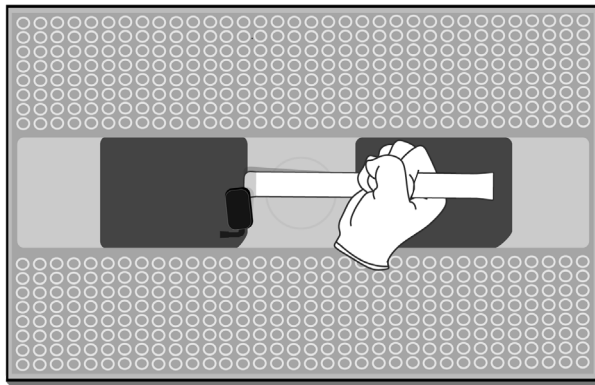

Anvendte værktøjer



Del



Fladkabler

Cu

Copper

Del









Aluminiumskabinet

Al

Aluminum

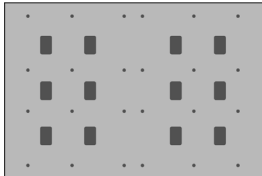
Behandling af produktionsdele

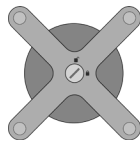
Alle produktionsdele fra denne proces skal administreres, håndteres og bortskaffes i overensstemmelse med gældende love og bestemmelser for affald, herunder, men ikke begrænset til, affaldsrammedirektivet og dens nationale bestemmelser i Europa.

Del	Forarbejdning
Aluminium	Primært målmateriale
 <i>Midterste støvbakke</i>	
 <i>Midterplade</i>	Potentielle yderligere materialer 
 <i>VESA-monteringsæt</i>	
 <i>Pro Stand</i>	
 <i>Aluminiumskabinet</i>	

Del

Forarbejdning

Bundkort

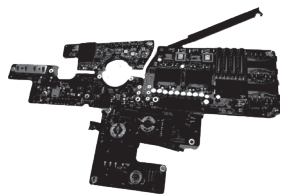

Primære bundkort

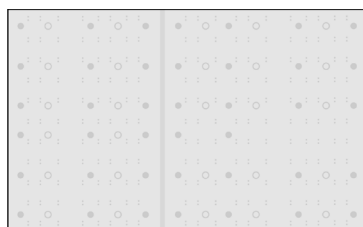

Bundkort til LED-system



Bundkort til skærm

Primært målmateriale



Potentielle yderligere materialer



Jernholdigt



Støvbakker på siden

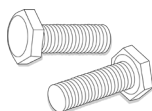

Beslag

Primært målmateriale



Del

Forarbejdning

Dækglas og LCD-celle



Dækglas og LCD-celle

Primært målmateriale



Potentielle yderligere materialer



Blandet elektronisk udstyr



Blæsere og netkabelindgang

Primært målmateriale



Potentielle yderligere materialer

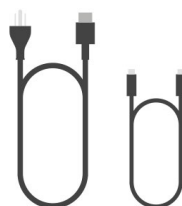

Kabler

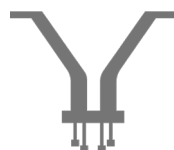

Fladkabler

Del

Forarbejdning

Blandede plastikprodukter

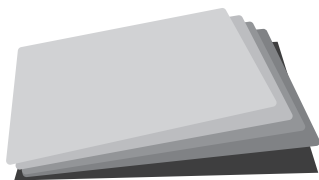

Film

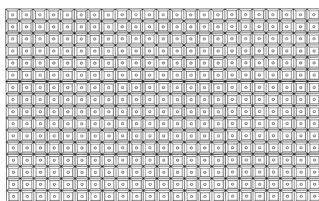

Reflektor

Primært råmateriale



Sjældne magneter

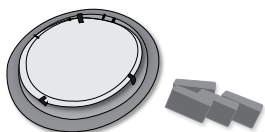

Magneter

Primært råmateriale

