

AOC

Podręcznik użytkownika monitora LCD

27B1H z podświetleniem LED



HDMI™

www.aoc.com

©2019 AOC. All Rights Reserved.

Bezpieczeństwo.....	3
Konwencje krajowe.....	3
Zasilanie.....	4
Instalacja.....	5
Czyszczenie.....	6
Inne.....	7
Ustawienia.....	8
Zawartość opakowania.....	8
Montaż podstawy.....	9
Regulacja kąta widzenia.....	10
Podłączanie monitora.....	11
Regulacja.....	12
Przyciski skrótów.....	12
OSD Setting (Ustawienia OSD).....	14
Luminance (Luminancja).....	15
Image Setup (Ustawienia obrazu).....	16
Color Setup (Konfiguracja koloru).....	17
Picture Boost (Wzmocnienie obrazu).....	18
OSD Setup (Ustawienia OSD).....	19
Extra (Ekstra).....	20
Exit (Wyjście).....	21
Diody stanu.....	21
i-Menu.....	22
e-Saver.....	23
Screen+.....	24
Rozwiązywanie problemów.....	25
Specyfikacje.....	27
Ogólne specyfikacje.....	27
Zaprogramowane tryby wyświetlania.....	28
Przypisanie styków.....	29
Plug and Play.....	30

Bezpieczeństwo

Konwencje krajowe

Następujące części opisują wykorzystywane w tym dokumencie konwencje krajowe.

Uwagi, ostrzeżenia i przestrogi

W tym podręczniku, blokom tekstu mogą towarzyszyć ikony i pogrubienie lub pochylenie tekstu. Te bloki to uwagi, przestrogi i ostrzeżenia, wykorzystywane w następujący sposób:



UWAGA: UWAGA wskazuje ważną informację, pomocną w lepszym wykorzystaniu systemu komputerowego.





PRZESTROGA: PRZESTROGA wskazuje możliwość potencjalnego uszkodzenia urządzenia lub utratę danych i podpowiada jak uniknąć problemu.





OSTRZEŻENIE: OSTRZEŻENIE wskazuje potencjalne niebezpieczeństwo obrażeń ciała i podpowiada jak uniknąć problemu. Niektóre ostrzeżenia mogą pojawiać się w alternatywnych formatach i może im towarzyszyć ikona. W takich przypadkach, specyficzna prezentacja ostrzeżenia jest regulowana przepisami.

Zasilanie

 Monitor należy zasilać wyłącznie ze źródła zasilania wskazanego na etykiecie. Przy braku pewności co do typu zasilania w sieci domowej należy skontaktować się z dostawcą lub lokalnym zakładem energetycznym.

 Urządzenie należy odłączyć od zasilania podczas burzy z wyładowaniami atmosferycznymi lub jeśli nie będzie ono używane w dłuższym okresie czasu. Zabezpieczy to monitor przed uszkodzeniem spowodowanym skokami napięcia.

 Nie należy przeciążać listew zasilających ani przedłużaczy. Przeciążenie może spowodować pożar lub porażenie prądem elektrycznym.

 Aby zapewnić oczekiwane działanie, monitor należy używać wyłącznie z komputerami z certyfikatem UL, z gniazdami o parametrach prądu przemiennego 100 ~ 240V, min. 1,5 A.

 Gniazdko elektryczne powinno znajdować się w pobliżu urządzenia i powinno być łatwo dostępne.

 Do użytku wyłącznie z dostarczonym zasilaczem
Producenci: TPV ELECTRONICS (FUJIAN) CO.,LTD.
Model: ADPC1938EX (19VDC, 2,0 A)

Instalacja

! Nie należy umieszczać monitora na niestabilnym wózku, podstawie, stojaku, wsporniku lub stoliku. Upadek monitora może spowodować obrażenia ciała lub poważne uszkodzenie produktu. Należy korzystać jedynie z wózków, podstaw, stojaków, wsporników lub stolików zalecanych przez producenta lub sprzedawanych wraz z tym produktem. Podczas instalacji produktu należy postępować zgodnie z instrukcjami producenta i używać akcesoriów montażowych zalecanych przez producenta. Kombinację produktu i wózka należy przesuwać z zachowaniem ostrożności.

! Nigdy nie należy wpychać do szczelin w obudowie monitora żadnych obiektów. Może to spowodować zwarcie części, a w rezultacie pożar lub porażenie prądem elektrycznym. Nigdy nie należy wylewać na monitora płynów.

! Produktu nigdy nie należy kłaść przodem na podłodze.

! Należy pozostawić wolną przestrzeń wokół monitora, jak pokazano poniżej. W przeciwnym razie obieg powietrza może być niewystarczający, a przegrzanie może doprowadzić do pożaru lub uszkodzenia monitora.

Sprawdź poniżej zalecane obszary wentylacyjne wokół monitora, przy instalacji monitora na ścianie lub na podstawie:

Montaż na ścianie

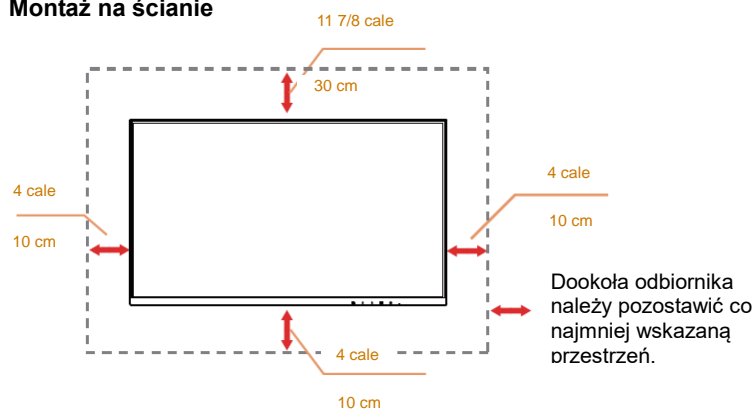

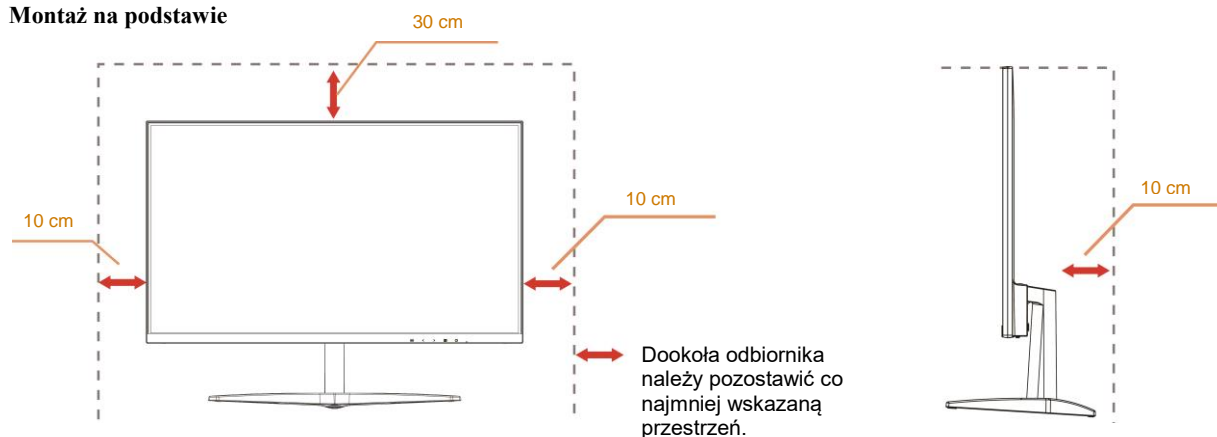

Montaż na podstawie



Czyszczenie

 Obudowę należy czyścić regularnie szmatką. Do czyszczenia zabrudzeń można używać delikatnego zamiast silnego detergentu, który może spowodować uszkodzenie obudowy produktu.

 Podczas czyszczenia należy upewnić się, że detergent nie przedostał się do produktu. Szmatka do czyszczenia nie może być zbyt szorstka, ponieważ może to spowodować porysowanie powierzchni.

 Przed czyszczeniem produktu należy odłączyć przewód zasilający.



Inne

 Jeżeli z produktu zacznie wydobywać się nieprzyjemny zapach, dziwny dźwięk lub dym należy NATYCHMIAST odłączyć kabel zasilający i skontaktować się z punktem serwisowym.

 Należy upewnić się, że otwory wentylacyjne nie są zablokowane przez stół lub zasłony.

 Podczas działania nie należy narażać monitora LCD na silne wibracje lub uderzenia.

 Nie wolno uderzać lub upuścić monitora podczas jego działania lub transportu.

 W przypadku wyświetlaczy z połyskującą ramką użytkownik powinien rozważyć odpowiednie ustawienie monitora, ponieważ ramka może doprowadzać do powstawania przeszkadzające odbicia światła pochodzącego z otoczenia i jasnych powierzchni.

Ustawienia

Zawartość opakowania

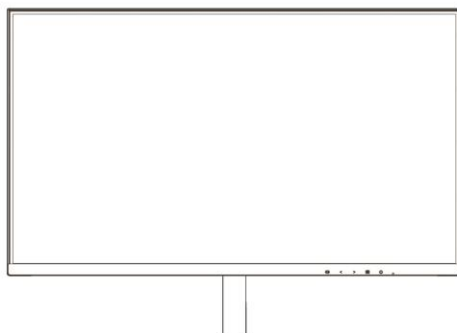

Monitor

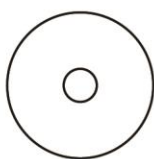

Płyta CD z podręcznikiem



Karta gwarancyjna



Podstawa



Zasilacz



Przewód zasilający



Kabel analogowy



HDMI

* Nie wszystkie kable sygnałowe (analogowy, HDMI) Płyta CD z podręcznikiem będą dostarczane we wszystkich krajach i regionach. Sprawdzić u lokalnego dostawcy lub w biurze oddziału AOC celem potwierdzenia.

Montaż podstawy

Wykonaj montaż lub demontaż podstawy, zgodnie z wymienionymi poniżej czynnościami.

W celu zapobieżenia zarysowaniom umieść monitor na miękkiej i płaskiej powierzchni.

Ustawienia:

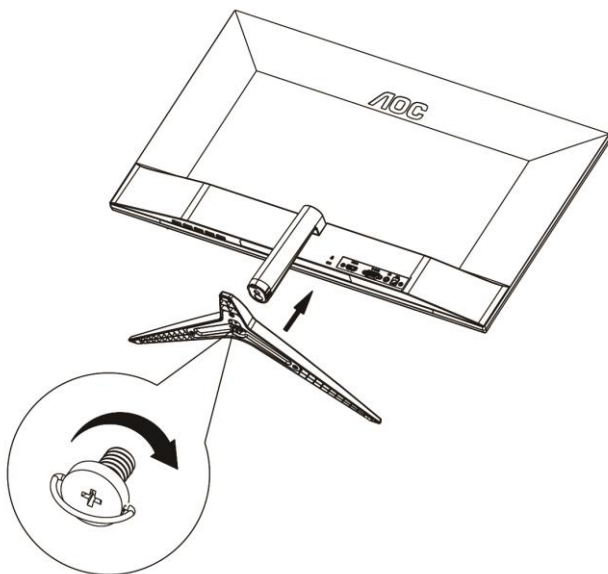

Zdejmowanie:

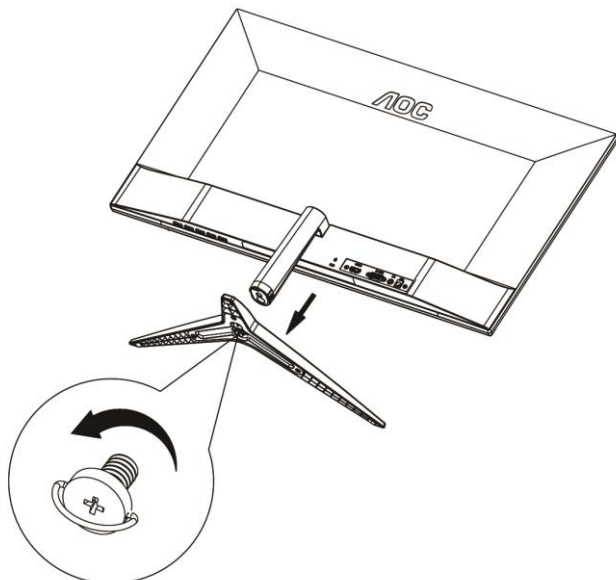

Regulacja kąta widzenia

Aby zapewnić optymalne widzenie zaleca się, aby spojrzeć na pełny ekran monitora, a następnie wyregulować kąt monitora według własnych preferencji.

Podczas zmiany kąta monitora należy przytrzymać wspornik, aby monitor się nie przewrócił.

Kąt monitora można wyregulować w zakresie od -5° do 23° .

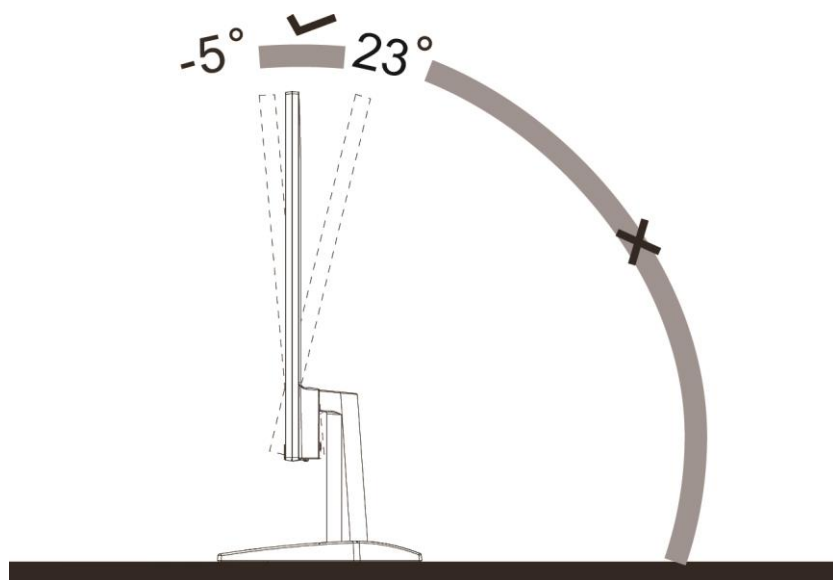

UWAGA:

Aby uniknąć uszkodzenia nie należy regulować kąta widzenia powyżej 23 stopnia.

Podłączanie monitora

Gniazda kabli z tyłu monitora i w komputerze

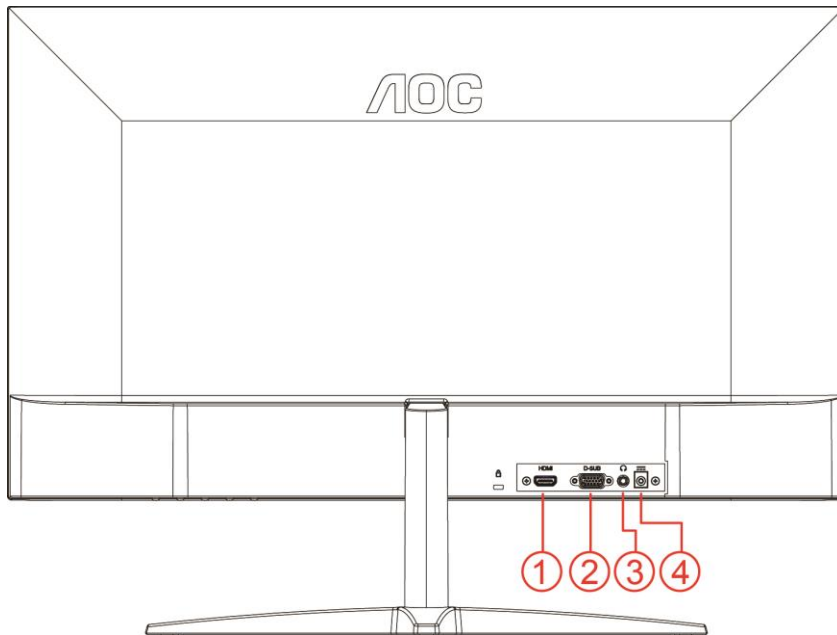

- 1 HDMI
- 2 Analogowe (15 pinowy kabel VGA D-Sub)
- 3 Wyjście słuchawek
- 4 Zasilanie

Aby zabezpieczyć sprzęt, przed podłączeniem należy zawsze wyłączyć komputer i monitor LCD.

- 1 Podłącz przewód zasilania do gniazda zasilania prądem przemiennym z tyłu monitora.
- 2 Podłącz 15-stykowe złącze na jednym końcu kabla D-Sub do gniazda z tyłu monitora, a złącze na drugim końcu kabla do gniazda D-Sub komputera.
- 3 Opcjonalnie - (wymaga karty graficznej z gniazdem HDMI) - Podłącz złącze na jednym końcu kabla HDMI do gniazda z tyłu monitora, a złącze na drugim końcu kabla do gniazda HDMI komputera.
- 4 Włącz monitor i komputer.

Jeżeli na monitorze wyświetlany jest obraz instalacja jest zakończona. Jeżeli obraz nie jest wyświetlany, patrz Rozwiązywanie problemów.

Regulacja

Przyciski skrótów

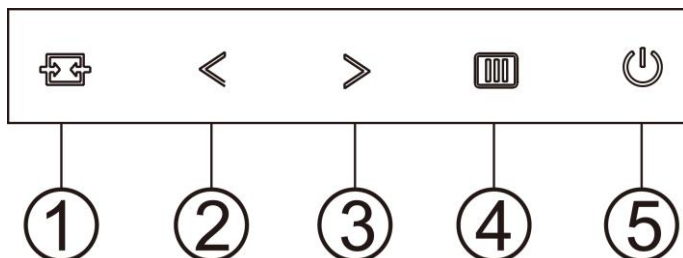

1	Źródło/Auto/Zakończ
2	Clear Vision/ <
3	Współcz. Obrazu /Głośność / >
4	Menu/Enter
5	Zasilanie

Menu/Enter

Naciśnij w celu wyświetlenia OSD lub potwierdzenia wyboru.

Zasilanie

Naciśnij przycisk Zasilanie, aby włączyć/wyłączyć monitor.

Współcz. Obrazu /Głośność / >

Kiedy nie jest wyświetlane menu OSD, naciśnij przycisk Głośność, aby aktywować pasek regulacji głośności. Naciskaj < lub >, aby wyregulować głośność (tylko w modelach z głośnikami).

Kiedy menu ekranowe OSD nie jest widoczne, naciskaj w sposób ciągły przycisk > aby zmienić współczynnik kształtu obrazu na 4:3 lub wide. (Jeżeli wielkość ekranu wynosi 4:3 lub rozdzielczość sygnału wejściowego jest w formacie wide, klawisz skrótów jest wyłączony).

Przycisk skrótów Auto / Exit / Source (Automatyczny/Zakończ/Źródło)

Przy braku OSD, naciśnij ciągle na około 2 sekundy przycisk Auto/Source (Automatyczny/Źródło) w celu automatycznej konfiguracji. Po zamknięciu OSD, naciśnięcie przycisku Source (Źródło), uaktywni funkcję przycisku skrótów Source (Źródło). Naciśnij ciągle przycisk Source (Źródło), aby wybrać źródło wejścia pokazane na pasku komunikatu, naciśnij przycisk Menu/Enter, aby zmienić na wybrane źródło.

Clear Vision

1. Przy braku OSD, naciśnij przycisk “<”, aby uaktywnić funkcję Clear Vision.
2. Użyj przycisków “<” lub “>” w celu wyboru pomiędzy ustawieniami weak (słaba), medium (średnia), strong (silna).
Domyślne ustawienie to zawsze “off” (wył.).

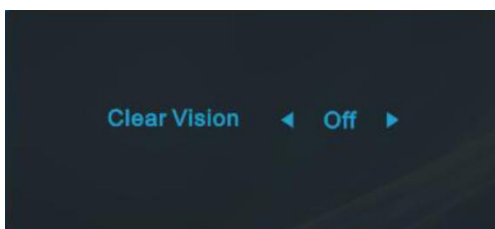

3. Naciśnij i przytrzymaj przez 5 sekund przycisk “>”, aby uaktywnić Clear Vision Demo, po czym na ekranie pojawi się komunikat “Clear Vision Demo: on” (Clear Vision Demo: wł.), wyświetlany przez 5 sekund. Naciśnij przycisk Menu lub Zakończ, komunikat zniknie. Ponownie naciśnij i przytrzymaj przez 5 sekund przycisk “>”, funkcja Clear Vision Demo zostanie wyłączona.

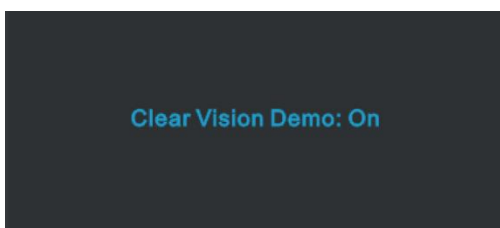







Funkcja Clear Vision zapewnia najlepszy obraz, poprzez konwersję niskiej rozdzielczości i zamazanych obrazów do obrazów wyraźnych i żywych.

Clear Vision	Wy ³	Adjust the Clear Vision
	Słaby	
	Średni	
	Silny	
Clear Vision Demo	W ³ ./ Wy ³	Wy ³ czenie lub w ³ czenie demo

OSD Setting (Ustawienia OSD)

Podstawowe i proste instrukcje dla przycisków sterowania.





1. Naciśnij przycisk  **MENU**, aby wyświetlić okno menu ekranowego OSD.
2. Naciśnij przyciski **<** lub **>**, aby nawigować między funkcjami. Po podświetleniu wymaganej funkcji, naciśnij przycisk **MENU** w celu uaktywnienia. Jeśli wybrana funkcja posiada podmenu, naciśnij **<** lub **>** w celu przechodzenia pomiędzy funkcjami podmenu.
3. Naciśnij **<** lub **>** w celu zmiany ustawień wybranej funkcji. Naciśnij  **AUTO** w celu opuszczenia ustawienia. Jeżeli chcesz wyregulować dowolną z innych funkcji, powtórz kroki od 2 do 3.
4. Funkcja blokady OSD: W celu zablokowania OSD, naciśnij i przytrzymaj wciśnięty przycisk  **MENU** przy wyłączonym monitorze a następnie naciśnij przycisk  **zasilania** w celu włączenia monitora. W celu odblokowania OSD - naciśnij i przytrzymaj wciśnięty przycisk  **MENU** przy wyłączonym monitorze a następnie naciśnij przycisk  **zasilania** w celu włączenia monitora.

Uwaga:

1. Jeżeli produkt ma tylko jedno wejście sygnału pozycja "Wybór wejścia" jest wyłączona.
2. Jeżeli wielkość ekranu wynosi 4:3 lub rozdzielczość sygnału wejściowego ma rozdzielczość własną, pozycja "Współcz. obrazu" jest wyłączona.
3. Jedna z funkcji Czysty obraz, DCR, Wzmocn. kolorów i Wzmocn. obrazu jest aktywna; pozostałe trzy funkcje są wyłączone.

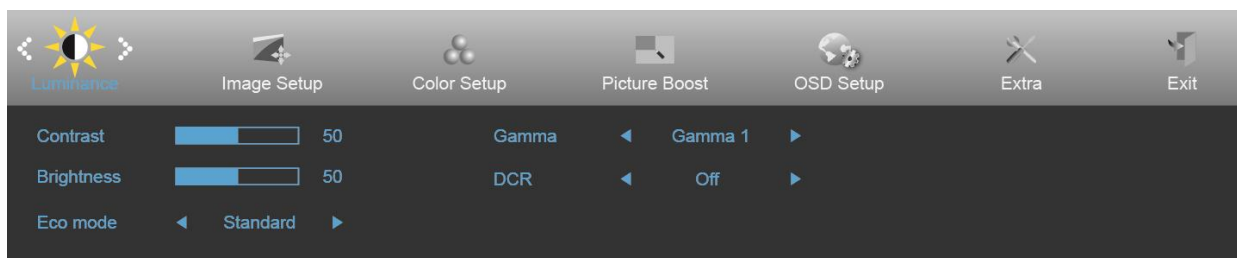
Luminance (Luminancja)



1. Naciśnij **MENU**, aby wyświetlić menu.
2. Naciśnij przycisk **<** lub **>**, aby wybrać  (Luminance (Luminancja)) i naciśnij **MENU** w celu przejścia do tej funkcji.
3. Naciśnij przyciski **<** lub **>**, aby wybrać menu niższego rzędu.
4. Naciśnij przyciski **<** lub **>**, aby wyregulować.
5. Naciśnij **AUTO** w celu opuszczenia ustawienia.









	Contrast (Kontrast)	0-100		Kontrast z rejestru cyfrowego.
	Brightness (Jasność)	0-100		Regulacja podświetlania
	Eco mode (Ekonomiczny)	Standard	<input checked="" type="checkbox"/>	Tryb Standardowy
		Text (Tekst)		Tryb tekstowy
		Internet		Tryb Internetu
		Game (Gra)		Tryb gry
		Movie (Film)		Tryb filmu
		Sports (Sport)		Tryb sportu
	Gamma	Gamma1		Regulacja do Gamma 1
		Gamma2		Regulacja do Gamma 2
		Gamma3		Regulacja do Gamma 3
	DCR	Off (Wyłączone)		Wyłączony dynamiczny współczynnik kontrastu
On (Włączone)			Włączony dynamiczny współczynnik kontrastu	

Image Setup (Ustawienia obrazu)



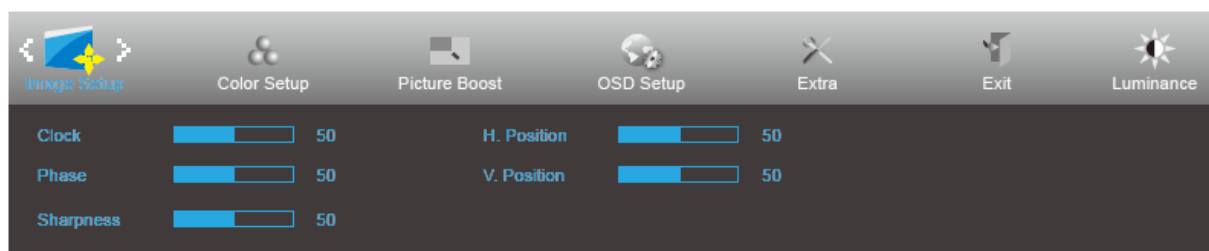

1. Naciśnij **MENU**, aby wyświetlić menu.
2. Naciśnij przycisk < lub >, aby wybrać  (Image Setup (Ustawienia obrazu)) i naciśnij **MENU** w celu przejścia do tej funkcji.
3. Naciśnij przyciski < lub >, aby wybrać menu niższego rzędu.
4. Naciśnij przyciski < lub >, aby wyregulować.
5. Naciśnij **AUTO** w celu opuszczenia ustawienia.

	Clock (Zegar)	0-100	Regulacja zegara obrazu w celu zredukowania liniowych zakłóceń pionowych.
	Phase (Faza)	0-100	Regulacja fazy obrazu w celu zredukowania liniowych zakłóceń poziomych.
	Sharpness (Ostrość)	0-100	Regulacja ostrości obrazu.
	H.Position (Poz. Pozioma)	0-100	Regulacja położenia poziomego obrazu.
	V.Position (Poz. Pionowa)	0-100	Regulacja położenia pionowego obrazu.

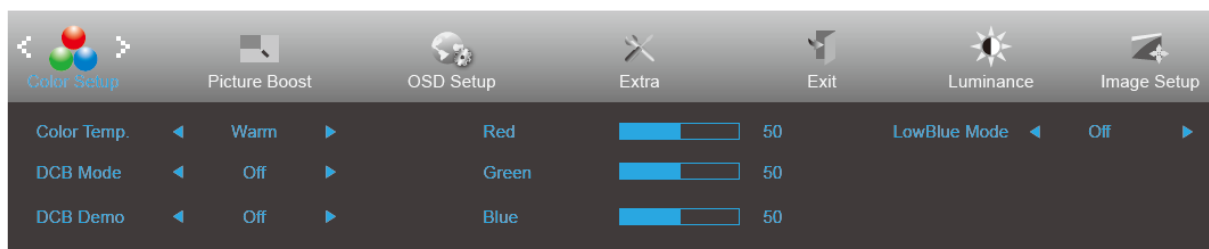
Color Setup (Konfiguracja koloru)





1. Naciśnij **MENU**, aby wyświetlić menu.
2. Naciśnij przycisk **<** lub **>**, aby wybrać  (Color Setup (Ustawienia koloru)) i naciśnij **MENU** w celu przejścia do tej funkcji.
3. Naciśnij przycisk **<** lub **>**, aby wybrać menu niższego rzędu.
4. Naciśnij przyciski **<** lub **>**, aby wyregulować.
5. Naciśnij **AUTO** w celu opuszczenia ustawienia.

	Color Temp. (Temp. barwowa)	Warm (Ciepłe)		Przywołuje temperaturę barwową ciepłych kolorów z pamięci EEPROM.
		Normal (Normalne)		Przywołuje temperaturę barwową normlanych kolorów z pamięci EEPROM.
		Cool (Zimne)		Przywołuje temperaturę barwową zimnych kolorów z pamięci EEPROM.
		sRGB		Przywołuje temperaturę barwową sRGB z pamięci EEPROM.
		User (Użytk.)		Przywołanie temperatury barwowej użytkownika z pamięci EEPROM.
	DCB Mode (Tryb DCB)	Full Enhance (Pełne Rozszerz.)	ON (Wł.)/ OFF (Wył.)	Wy ³¹ cz lub w ³¹ cz tryb pe ³ nego zwiększenia
		Nature Skin (Natur. Skóra)	ON (Wł.)/ OFF (Wył.)	Wy ³¹ czenie lub w ³¹ czenie naturalnego odcienia skóry
		Green Field (Zielone Pole)	ON (Wł.)/ OFF (Wył.)	Wy ³¹ czenie lub w ³¹ czenie trybu pola zieleni
		Sky-blue (Niebieskie Niebo)	ON (Wł.)/ OFF (Wył.)	Wy ³¹ czenie lub w ³¹ czenie kolor nieba
		AutoDetect (Autom. Wykr.)	ON (Wł.)/ OFF (Wył.)	Wy ³¹ czenie lub w ³¹ czenie AutoDetect
	DCB Demo (DCE Demo)		ON (Wł.)/ OFF (Wył.)	Wy ³¹ czenie lub w ³¹ czenie demo
	Red (Czerwony)		0-100	Wzmocnienie czerwieni z rejestru cyfrowego.
	Green (Zielony)		0-100	Wzmocnienie zielonego z rejestru cyfrowego.
	Blue (Niebieski)		0-100	Wzmocnienie niebieskiego z rejestru cyfrowego.
	LowBlue Mode (Tryb LowBlue)	Weak (Słaby)	Zmniejsza długość fali niebieskiego światła sterując temperaturą barwową	
Medium (Średni)				
Strong (Silny)				
Off (Wyłączone)				

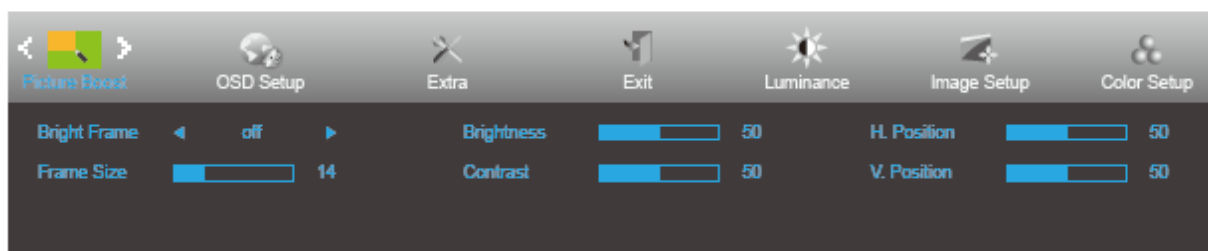
Picture Boost (Wzmocnienie obrazu)



1. Naciśnij **MENU**, aby wyświetlić menu.
2. Naciśnij < lub >, by wybrać  (Picture Boost (Wzmocnienie obrazu)) i naciśnij **MENU** w celu przejścia do tej funkcji.
3. Naciśnij przyciski < lub >, aby wybrać menu niższego rzędu.
4. Naciśnij przyciski < lub >, aby wyregulować.
5. Naciśnij **AUTO** w celu opuszczenia ustawienia.

	Bright Frame (Jasna Ramka)	ON (Wł.)/OFF (Wył.)	Włączenie/wyłączenie jasnej ramki
	Frame Size (Rozmiar Ramki)	14-100	Regulacja rozmiaru ramki
	Brightness (Jasność)	0-100	Regulacja jasności dla poprawionego obszaru
	Contrast (Kontrast)	0-100	Regulacja kontrastu dla poprawionego obszaru
	H. Position (Poz. Pozioma)	0-100	Regulacja pozycji poziomej ramki.
	V. Position (Poz. Pionowa)	0-100	Regulacja pozycji pionowej ramki.

Uwaga:

Dostosowanie jasności, kontrastu i położenia jasnej ramki w celu poprawy wrażeń podczas oglądania.

OSD Setup (Ustawienia OSD)

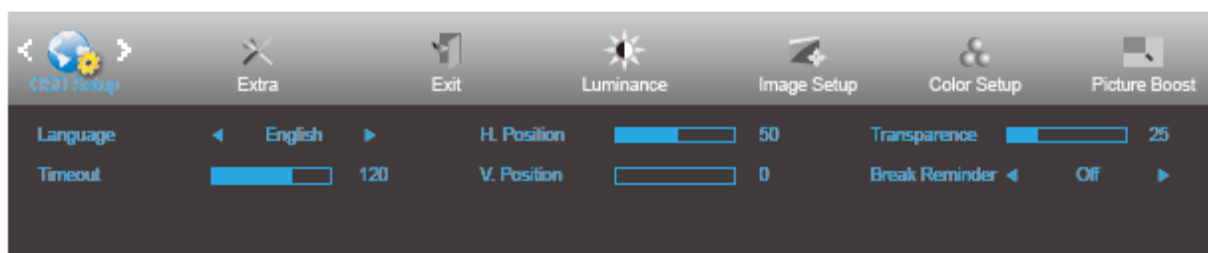



1. Naciśnij **MENU**, aby wyświetlić menu.
2. Naciśnij przycisk < lub >, aby wybrać  (OSD Setup (Ustawienia OSD)) i naciśnij **MENU** w celu przejścia do tej funkcji.
3. Naciśnij przyciski < lub >, aby wybrać menu niższego rzędu.
4. Naciśnij przycisk < lub >, aby wyregulować.
5. Naciśnij **AUTO** w celu opuszczenia ustawienia.

	Language (Język)		Wybór języka OSD.
	Timeout (Czas Zakoń.)	5-120	Regulacja czasu zakończenia wyświetlania OSD.
	V. Position (Położenie w pionie)	0-100	Regulacja pozycji pionowej OSD.
	Transparence (Przezr.)	0-100	Wyreguluj OSD
	H. Position (Poz. Pozioma)	0-100	Reguluje pozycję OSD w poziomie
	Break Reminder (Przypomnienie o przerwie)	Wł. lub wył.	Przypomnienie o przerwie, jeśli użytkownik pracuje dłużej niż 1 godzinę

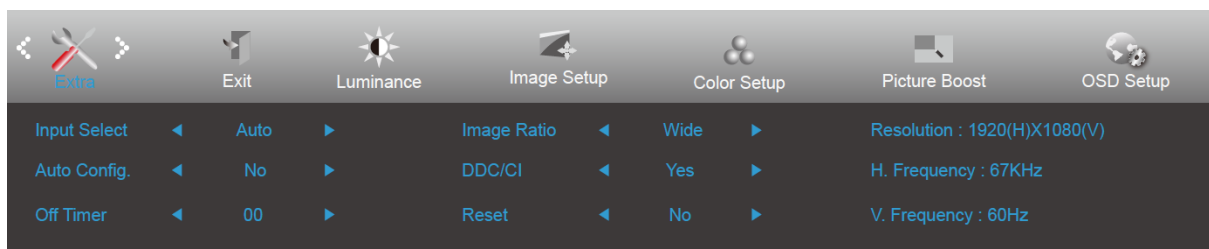
Extra (Ekstra)



1. Naciśnij **MENU**, aby wyświetlić menu.
2. Naciśnij przycisk < lub >, aby wybrać  (Extra) i naciśnij **MENU** w celu przejścia do tej funkcji.
3. Naciśnij przyciski < lub >, aby wybrać menu niższego rzędu.
4. Naciśnij przyciski < lub >, aby wyregulować.
5. Naciśnij **AUTO** w celu opuszczenia ustawienia.

	Input Select (Wybór wejścia)	Auto (Automatyczny)	Automatyczne wykrywanie sygnału wejścia
		D-SUB	Wybór D-SUB jako wejścia źródła sygnału
		HDMI	Wybór HDMI jako wejścia źródła sygnału
	Auto Config. (Autom. Konfig.)	Yes (Tak)/No (Nie)	Automatyczna regulacja obrazu do wartości domyślnych
	Off Timer (Timer wył zas.)	0-24 godz	Wybór czasu wyłączenia zasilania prądem stałym.
	Image Ratio (Współcz. Obrazu)	Szeroki lub 4:3	Wybór formatu wyświetlania szerokoekranowego lub 4:3
	DDC/CI	Yes (Tak)/No (Nie)	Włączenie lub wyłączenie obsługi DDC/CI.
Reset	Tak/ENERGY STAR® lub nie	Przywracanie domyślnych ustawień menu Opcja ENERGY STAR® dostępna w wybranych modelach.	

Exit (Wyjście)

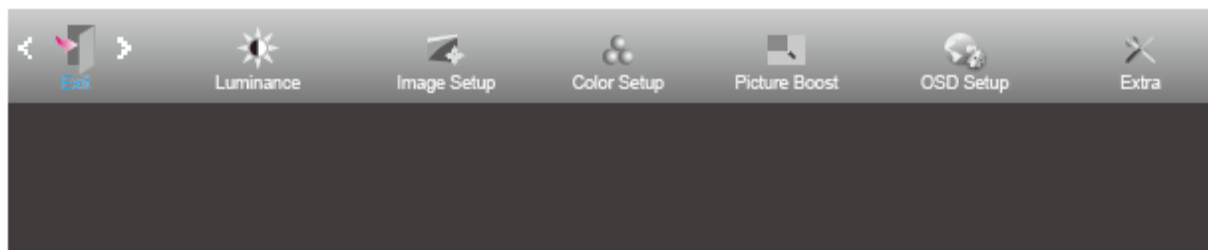

1. Naciśnij **MENU**, aby wyświetlić menu.
2. Naciśnij przycisk **< lub >**, aby wybrać  (Exit (Zakończ)) i naciśnij **MENU** w celu przejścia do tej funkcji.
3. Naciśnij **AUTO** w celu opuszczenia ustawienia.

	Wyjście		Wyjście z OSD
---	---------	--	---------------

Diody stanu

Stan	Kolor diody
Tryb pełnej mocy	Biały
Tryb gotowości	pomarańczowy

i-Menu



Witamy w programie "i-Menu" firmy AOC. i-Menu umożliwia łatwe dopasowanie ustawień ekranu przy użyciu menu ekranowego, a nie przycisków OSD, które dostępne są w monitorze. Aby zakończyć instalację, należy wykonać poniższą procedurę instalacyjną.



e-Saver



Witamy w oprogramowaniu firmy AOC e-Saver do zarządzania zasilaniem monitora! Oprogramowanie AOC e-Saver oferuje funkcje inteligentnego wyłączenia monitorów, umożliwia wyłączenie monitora w określonym czasie niezależnie do statusu komputera (włączony, wyłączony, Tryb gotowości, uśpiony lub wygaszacz ekranu); rzeczywisty czas wyłączenia zależy od preferencji (patrz przykład niżej).

Kliknij "driver/e-Saver/setup.exe" aby rozpocząć instalowanie oprogramowania e-Saver, postępuj zgodnie z instrukcjami kreatora instalacji, aby zakończyć instalację.

Pod każdym z czterech statusów komputera możesz z rozwijalnego menu wybrać wymagany czas (w minutach) automatycznego wyłączenia. Przykład poniżej ilustruje:

- 1) Monitor nie zostanie nigdy wyłączony, kiedy komputer jest włączony.
- 2) Monitor zostanie automatycznie wyłączony 5 minut po wyłączeniu komputera.
- 3) Monitor zostanie automatycznie wyłączony 10 minut po uśpieniu/przejściu w stan czuwania komputera.
- 4) Monitor zostanie automatycznie wyłączony 20 minut po pojawieniu się wygaszacza ekranu.

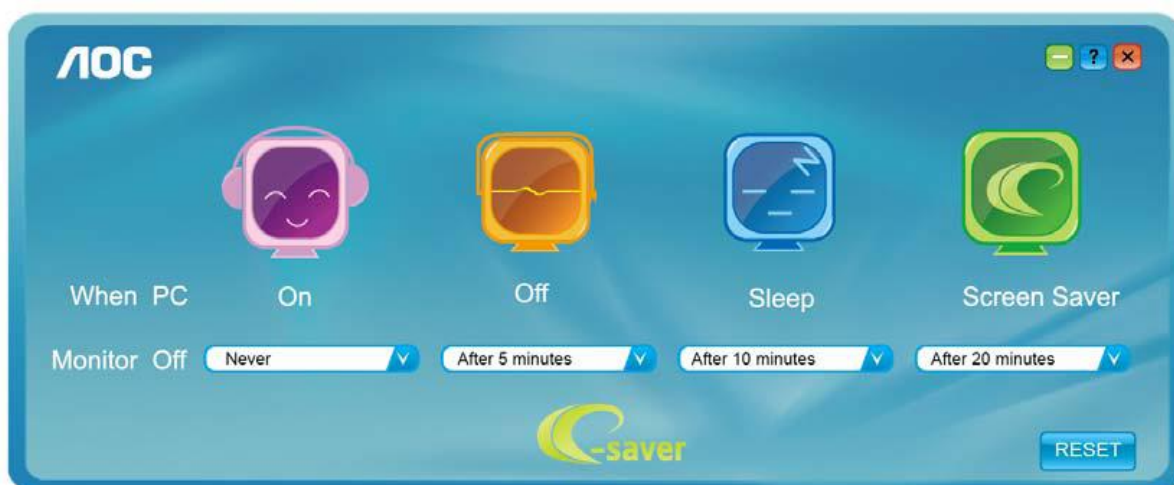

Możesz kliknąć przycisk „RESET” w celu przywrócenia domyślnych ustawień w programie e-Saver zgodnie z poniższą specyfikacją.

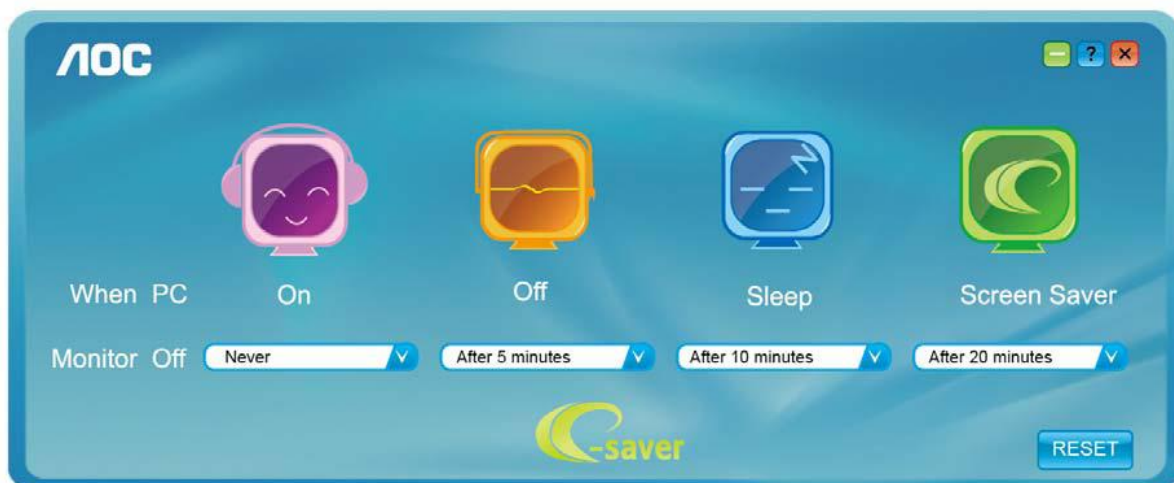

Screen⁺



Witamy w oprogramowaniu "Screen+" firmy AOC. Screen⁺, jest narzędziem do dzielenia pulpitu; dzieli ono pulpit na różne panele a każdy panel jest wyświetlany w innym oknie. Kiedy chcesz uzyskać do niego dostęp musisz tylko przeciągnąć okno do odpowiedniego panelu. Obsługuje ono wyświetlanie na wielu monitorach i ułatwia wykonywanie zadań. W celu zainstalowania narzędzia postępuj zgodnie z instrukcją instalacji.

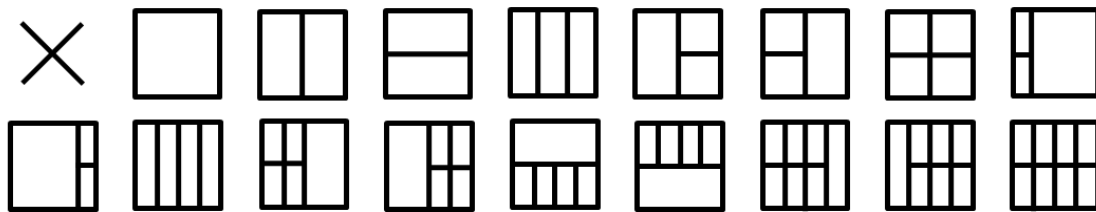

Rozwiązywanie problemów

Problem i pytanie	Możliwe rozwiązania
Dioda zasilania nie świeci się	Upewnij się, że przycisk zasilania został włączony, a przewód zasilania jest prawidłowo podłączony do gniazdka sieciowego oraz do monitora.
Brak obrazu na ekranie	<ul style="list-style-type: none"> ● Czy przewód zasilania jest odpowiednio podłączony? Sprawdź podłączenia przewodu zasilania i zasilanie. ● Czy kabel jest podłączony poprawnie? (podłączony z użyciem kabla D-sub) Sprawdź połączenie kabla DB-15. (podłączony z użyciem kabla DVI) Sprawdź połączenie kabla DVI. * Wejście DVI jest w niektórych modelach niedostępne. ● Czy zasilanie jest włączone? Ponownie uruchomić komputer w celu obejrzenia ekranu początkowego (ekranu logowania), który powinien być widoczny. Jeżeli ekran początkowy (ekran logowania) jest wyświetlany, uruchom komputer w odpowiednim trybie (tryb bezpieczny dla Windows 7/8/10) i następnie zmień częstotliwość karty graficznej. (Patrz ustawienia optymalnej rozdzielczości) Jeżeli ekran początkowy (ekran logowania) nie pojawia się, skontaktuj się z centrum serwisowym lub sprzedawcą. ● Czy na ekranie wyświetlany jest komunikat "Wejście nieobsługiwane"? Komunikat ten może być widoczny, kiedy sygnał z karty graficznej przekracza maksymalną rozdzielczość i częstotliwość, które może prawidłowo obsłużyć monitor. Ustaw maksymalną rozdzielczość i częstotliwość na takie, którym monitor może obsłużyć prawidłowo. ● Upewnij się, że zainstalowane zostały sterowniki monitora AOC.
Obraz jest rozmyty i widoczne są podobrazy oraz cienie	Wyreguluj kontrast i jasność. Naciśnij, aby dostosować automatycznie. Upewnij się, że niej jest wykorzystywany przedłużacz lub skrzynka przełączeniowa. Zalecamy bezpośrednie łączenie monitora z gniazdem wyjściowym karty graficznej.
Obraz skacze, miga lub pojawiają się fale na obrazie	Odsuń jak najdalej od monitora, urządzenia elektryczne mogące powodować zakłócenia elektryczne. Użyj maksymalnej częstości odświeżania monitora dla danej rozdzielczości.

<p>Monitor zawiesz się w trybie aktywnego wyłączenia</p>	<p>Włącznik zasilania komputera powinien być włączony. Karta graficzna komputera powinna być prawidłowo włożona do gniazda. Upewnij się, że kabel wideo monitora jest prawidłowo podłączony do komputera. Sprawdź kabel wideo monitora i upewnij się, że żaden styk nie jest wygięty. Sprawdź, czy komputer działa uderzając w przycisk CAPS LOCK na klawiaturze i obserwując diodę CAPS LOCK. Po uderzeniu w przycisk CAPS LOCK dioda powinna zgasnąć lub się zaświecić.</p>
<p>Brak jednego z głównych kolorów (CZERWONY, ZIELONY lub NIEBIESKI)</p>	<p>Sprawdź kabel wideo monitora i upewnij się, że żaden styk nie jest uszkodzony. Upewnij się, że kabel wideo monitora jest prawidłowo podłączony do komputera.</p>
<p>Obraz ekranowy nie jest wyśrodkowany lub ma nieprawidłową wielkość</p>	<p>Wyreguluj położenie w pionie i poziomie lub naciśnij przycisk skrótu (AUTO).</p>
<p>Obraz ma defekty koloru (biały nie wygląda jak biały)</p>	<p>Wyreguluj kolor RGB lub ustaw wymaganą temperaturę barwową.</p>
<p>Poziome lub pionowe zakłócenia na ekranie</p>	<p>Zastosuj tryb zamykania Windows 7/8/10, aby wyregulować ZEGAR i FAZĘ. Naciśnij, aby dostosować automatycznie.</p>
<p>Regulacja i serwis</p>	<p>Zapoznać się z informacjami dotyczącymi Regulacji i serwisu, które znajdują się na płycie CD z podręcznikiem lub są dostępne na www.aoc.com (znaleźć model zakupiony w kraju i znaleźć informacje dotyczące regulacji i serwisu na stronie wsparcia).</p>

Specyfikacje

Ogólne specyfikacje

Panel	Nazwa modelu	27B1H	
	System działania	Kolorowy wyświetlacz LCD TFT	
	Widoczny rozmiar ekranu	27inch, przekątna 68,6 cm	
	Podziałka pikseli	0, 3114 (w poziomie) mm x 0, 3114 (w pionie) mm	
	Video	Interfejs analogowy R, G, B & interfejs HDMI	
	Oddzielna synchronizacja	H/V TTL	
	Wyświetlane kolory	16,7M kolorów	
informacje	Zakres skanowania w poziomie	30~83KHz	
	Rozmiar skanowania w poziomie (Maksymalny)	597,888 mm	
	Zakres skanowania w pionie	50Hz ~ 76Hz	
	Rozmiar skanowania w pionie (Maksymalny)	336,312 mm	
	Optymalne wstępne ustawienia rozdzielczości	1920×1080 przy 60Hz	
	Plug & Play	VESA DDC2B/CI	
	Złącze wejścia	D-Sub 15 pin/HDMI	
	Źródło zasilania	19Vdc, 2,0A	
	Zużycie energii	Typowy(Jasność = 90,Kontrast = 50)	23W
	(Jasność = 100,Kontrast =100)	≤32W	
	Tryb gotowości	<0,3W	
Physical Characteristics	Typ złącza	D-Sub/ HDMI/ Earphone out	
	Typ kabla sygnałowego	Odłączany	
Środowiskowe	Temperatura:	Działanie	0° do 40°C
		Bez działania	-25° do 55°C
	Wilgotność:	Działanie	10% do 85% (bez kondensacji)
		Bez działania	5% do 93% (bez kondensacji)
	Wysokość nad poziomem morza:	Działanie	0~ 5000m (0~ 16404 stóp)
		Bez działania	0~ 12192m (0~ 40000 stóp)



Zaprogramowane tryby wyświetlania

Standard	Rozdzielczość	Częstotliwość pozioma (kHz)	Częstotliwość pionowa (Hz)
VGA	640x480@60Hz	31.469	59.94
	640x480@72Hz	37.861	72.809
	640x480@75Hz	37.5	75
MAC MODES VGA	640x480@67Hz	35	66.667
IBM MODE	720x400@70Hz	31.469	70.087
SVGA	800x600@56Hz	35.156	56.25
	800x600@60Hz	37.879	60.317
	800x600@72Hz	48.077	72.188
	800x600@75Hz	46.875	75
MAC MIDE SVGA	835 x 624@75Hz	49.725	74.5
XGA	1024x768@60Hz	48.363	60.004
	1024x768@70Hz	56.476	70.069
	1024x768@75Hz	60.023	75.029
SXGA	1280x1024@60Hz	63.981	60.02
	1280x1024@75Hz	79.976	75.025
WSXG	1280x720@60HZ	45	60
	1280x960@60HZ	60	60
WXGA+	1440x900@60Hz	55.935	59.876
WSXGA+	1680x1050@60Hz	65.29	59.954
FHD	1920x1080@60Hz	67.5	60

Przypisanie styków

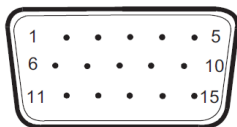

15-stykowy przewód sygnałowy kolorowego wyświetlacza

Nr styku	Nazwa sygnału	Nr styku	Nazwa sygnału
1	Wideo - Czerwony	9	+5V
2	Wideo - Zielony	10	Masa
3	Wideo - Niebieski	11	N.C.
4	N.C.	12	DDC - szeregowy, dane
5	Kabel wykrywania	13	Synchronizacja w poziomie
6	GND-R	14	Synchronizacja w pionie
7	GND-G	15	DDC - szeregowy, zegar
8	GND-B		

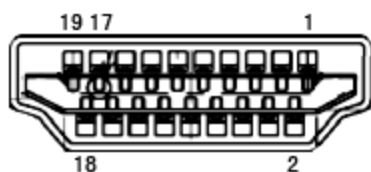

19-stykowy przewód sygnałowy kolorowego wyświetlacza

Nr styku	Nazwa sygnału	Nr styku	Nazwa sygnału
1	Dane TMDS 2 +	11	Ekranowanie zegara TMDS
2	Dane TMDS 2 - ekranowanie	12	Zegar TMDS
3	Dane TMDS 2	13	CEC
4	Dane TMDS 1 +	14	Rezerwa (urządzenie włączane przy styku normalnie zamkniętym)
5	Dane TMDS 1 - ekranowanie	15	SCL
6	Dane TMDS 1	16	SDA
7	Dane TMDS 0 +	17	Masa DDC/CEC
8	Dane TMDS 0 - ekranowanie	18	+5 V Zasilanie
9	Dane TMDS 0	19	Wykrywanie wkładania pod napięciem
10	Zegar TMDS +		

Plug and Play

Funkcja Plug & Play DDC2B

Monitor wyposażony jest w możliwość VESA DDC2B zgodnie z normą VESA DDC. Umożliwia ona informowanie komputera hosta o tożsamości monitora i, zleżenie od zastosowanego poziomu DDC, przekazywanie dodatkowych informacji o możliwościach monitora.

DDC2B jest dwukierunkowym kanałem danych korzystającym z protokołu I2C. Host może zażądać informacji EDID przez kanał DDC2B.