

PHILIPS

Sports

7000-serien

TAST702

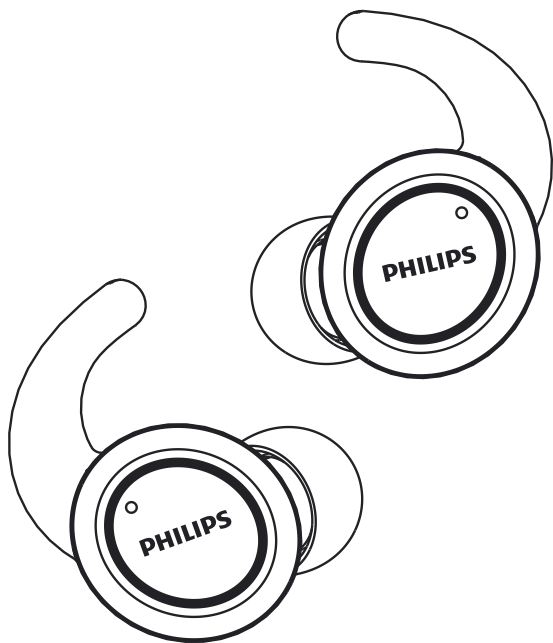

Användarmanual

Registrera din produkt och få support på
www.philips.com/support

Innehåll

1 Viktiga säkerhetsanvisningar	2
Hörselsäkerhet	2
Allmän information	2

2 Dina trådlösa Bluetooth-öronsnäckor	3
Vad finns i lådan	3
Andra enheter	3
Översikt över dina trådlösa Bluetooth-öronsnäckor	4

3 Komma igång	5
Ladda batteriet	5
Para ihop öronsnäckorna med din Bluetooth-enhet för första gången	6
Para ihop öronsnäckorna med en annan Bluetooth-enhet	6

4 Använd dina hörlurar	7
Återanslut öronsnäckorna till din Bluetooth-enhet	7
Ström på/av	7
Hantera samtal och musik	7
LED-indikatorstatus	8
Användning	8

5 Fabriksåterställ öronsnäckorna	9
----------------------------------	---

6 Tekniska data	10
-----------------	----

7 Anmärkning	11
Förklaring om överensstämmelse	11
Kassering av din gamla produkt och batteri	11
Överensstämmelse med EMF	12
Miljöinformation	12
Meddelande om efterlevnad	12

8 Vanliga frågor	13
------------------	----

1 Viktiga säkerhetsanvisningar

Hörselsäkerhet



Fara

- Begränsa tiden du använder hörlurarna vid hög volym, och ställ in ljudvolymen till en säker nivå för att undvika hörselskador. Ju högre volym, desto kortare är den säkra lyssningstiden.

Följ följande riktlinjer när du använder öronsnäckorna.

- Lyssna med rimlig volym under rimliga tidsperioder.
- Var noga med att inte justera volymen kontinuerligt uppåt när din hörsel anpassas.
- Höj inte volymen så mycket att du inte kan höra vad som finns omkring dig.
- Du bör vara försiktig eller tillfälligt avbryta användningen i potentiellt farliga situationer.
- Överdrivet ljudtryck från öronsnäckor och hörlurar kan orsaka hörselnedsättning.
- Att använda hörlurar med båda öronen täckta under körning rekommenderas inte och kan vara olagligt i vissa områden.
- För din säkerhet ska du undvika distraktioner från musik eller telefonsamtal när du befinner dig i trafik eller i andra potentiellt farliga miljöer.

Allmän information

För att undvika skador eller fel:



Vidtag försiktighet

- Utsätt inte hörlurarna för hög värme
- Tappa inte dina hörlurar.
- Hörlurarna ska inte utsättas för dropp eller stänk.
- Hörlurarna får inte sänkas ned i vatten.
- Använd inte rengöringsmedel som innehåller alkohol, ammoniak, bensen eller slipmedel.
- Om rengöring av produkten krävs ska en mjuk trasa användas, gärna fuktad med en minsta mängd vatten eller utspädd mild tvål.
- Det inbyggda batteriet får inte utsättas för stark hetta som solsken, eld eller liknande.
- Explosionsrisk om batteriet byts ut på felaktigt sätt. Byt endast ut till samma eller motsvarande typ av batteri.

Om drift och lagringstemperaturer samt luftfuktighet

- Använd eller förvara i temperaturer mellan -10°C och 50°C (upp till 90% relativ luftfuktighet).
- Batteriets livslängd kan förkortas i höga eller låga temperaturer.

2 Dina trådlösa Bluetooth-öronsnäckor

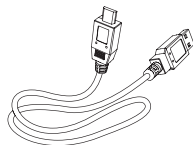

USB-laddningskabel (endast för laddning)



Snabbstartsguide

Grattis till ditt köp, och välkommen till Philips! För att få det fullständiga stödet som Philips erbjuder, registrera din produkt på www.philips.com/welcome.

Med dessa trådlösa öronsnäckor från Philips kan du:

- föra praktiska trådlösa hands-free-samtal
- njuta av och kontrollera trådlös musik
- växla mellan samtal och musik

Vad finns i lådan



Philips True Wireless-öronsnäckor Philips ST702



Utbytbara gummiöronsnäckor, två par

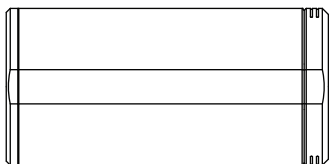

Laddningsfodral

Andra enheter

En mobiltelefon eller enhet (t.ex. notebook, PDA, Bluetooth-adaptrar, MP3-spelare etc.) som stöder Bluetooth och är kompatibel med öronsnäckorna (se 'Tekniska data' på sidan 10).

Översikt över dina trådlösa Bluetooth-öronsäckor

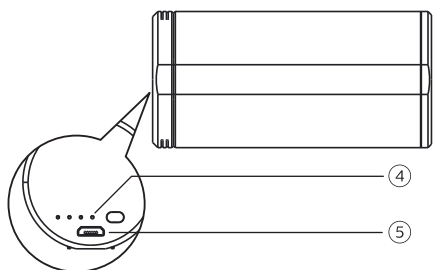
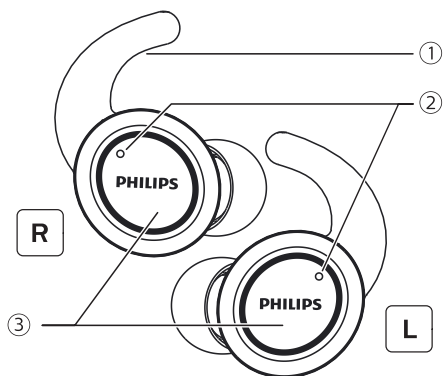

- ① Öronsäck
- ② Mikrofon
- ③ Multifunktionsknapp
- ④ LED-indikator (laddningsförel)
- ⑤ Laddningsuttag för mikro-USB

3 Komma igång

- Laddningsprocessen verifieras av vitt LED-ljus på öronsnäckorna.
- När öronsnäckorna är fulladdade slocknar det vita ljuset.

Ladda batteriet

Observera

- Placera öronsnäckorna i laddningsfodralet och ladda batterierna i tre timmar för optimal batterikapacitet och livslängd innan du använder öronsnäckorna för första gången.
- Använd endast den ursprungliga USB-laddningskabeln för att undvika skador.
- Avsluta ditt samtal innan du laddar öronsnäckorna, eftersom öronsnäckorna stängs av när laddningen ansluts.

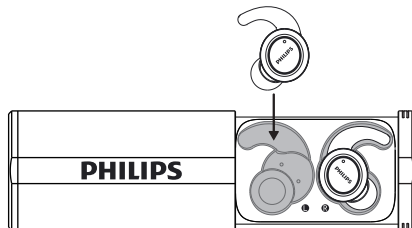

Tips

- Normalt tar en full laddning två timmar (gäller både öronsnäckorna och laddningsfodralet).

Laddningsfodral

Anslut den ena änden av USB-kabeln till laddningsfodralet och den andra änden till strömkällan.

- ↳ Laddningsfodralet börjar ladda.
- Laddningsprocessen verifieras av den blå LED-lampan bredvid USB-uttaget på fodralet.
- När laddningsfodralet är fulladdat tänds det blå ljuset.

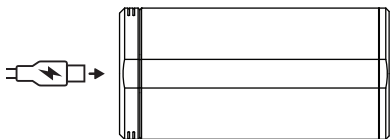

Tips

- Laddningsfodralet fungerar som ett bärbart reservbatteri för laddning av öronsnäckorna. När laddningsfodralet är fulladdat stöder det tre fulla laddningscykler för öronsnäckorna.

Para ihop öronsnäckorna med din Bluetooth-enhet för första gången

- 1 Automatisk påslagning: Öppna laddningsfodralet. Den blå LED-indikatorn blinkar och en röst säger "power on".
- 2 Manuell påslagning: Håll multifunktionsknapparna på båda öronsnäckorna intryckta i ungefär två sekunder.

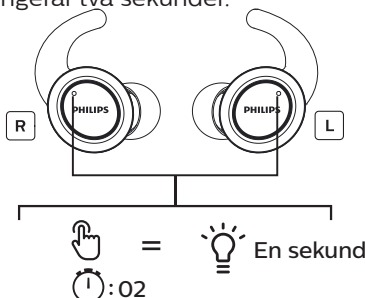

- ↳ LED-dioderna på båda öronsnäckorna blinkar blått tre gånger och blinkar sedan vitt.
- ↳ Båda öronsnäckorna är nu påslagna och ihopparade med varandra.

Öronsnäckor

Placera öronsnäckorna i laddningsfodralet.

- ↳ Öronsnäckorna börjar laddas.

- ↳ Öronsnäckorna är nu i parningsläge och är redo att paras med en Bluetooth-enhet (t.ex. en mobiltelefon)
- 3 Slå på Bluetooth-funktionen på din Bluetooth-enhet.
 - 4 Para ihop öronsnäckorna med din Bluetooth-enhet. Se användarmanualen för din Bluetooth-enhet.

Observera

- Om öronsnäckorna inte kan hitta någon tidigare ansluten Bluetooth-enhet när de har slagit på växlar de automatiskt till parningsläge.

Följande exempel visar hur du parar ihop öronsnäckorna med din Bluetooth-enhet.

- 1 Slå på Bluetooth-funktionen på din Bluetooth-enhet, och välj **Philips ST702**.
- 2 Ange lösenordet för öronsnäckorna "0000" (fyra nollor) om du uppmanas att göra det. På Bluetooth-enheter med Bluetooth 3.0 eller högre behöver du inte ange något lösenord.





Philips ST702

UV-steriliseringsfunktion

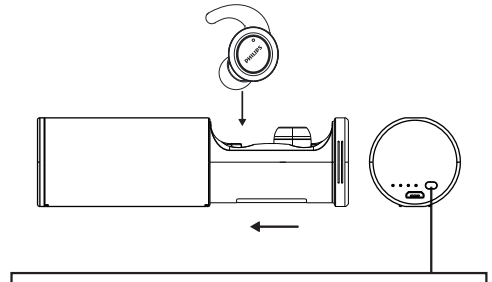
Sätt öronsnäckorna i laddningsfodralet och stäng laddningsfodralet. Den vita LED-dioden lyser i 20 sekunder medan öronsnäckorna steriliseras med UV-ljus.



UV-sterilisering = 

Para ihop öronsnäckorna med en annan Bluetooth-enhet

Om du har en annan Bluetooth-enhet som du vill para ihop med öronsnäckorna, se till att Bluetooth-funktionen på alla andra tidigare parade och anslutna enheter är avstängd. Följ sedan stegen i 'Para ihop öronsnäckorna med din Bluetooth-enhet för första gången'.

4 Använd dina öronsnäckor

Anslut öronsnäckorna till din Bluetooth-enhet

- 1 Slå på Bluetooth-funktionen på din Bluetooth-enhet.
- 2 Ta ut båda öronsnäckorna ur laddningsfodralet. Öronsnäckorna slås på och återansluts automatiskt.
 - ↳ Om ingen enhet ansluts stängs öronsnäckorna automatiskt av efter tre minuter.
 - ↳ Båda öronsnäckorna är nu påslagna och ihopparade med varandra automatiskt.
 - ↳ Öronsnäckorna söker efter den senast anslutna Bluetooth-enheten och ansluter automatiskt till den igen. Om den senaste inte är tillgänglig försöker öronsnäckorna ansluta till den näst senast anslutna enheten.



Tips

- Öronsnäckorna kan inte ansluta till mer än en enhet i taget. Slå bara på Bluetooth-funktionen för enheten som du vill ansluta om du har två parade Bluetooth-enheter.
- Om du slår på Bluetooth-funktionen på din Bluetooth-enhet efter att ha aktiverat öronsnäckorna måste du gå till enhetens Bluetooth-meny och ansluta öronsnäckorna till enheten manuellt.



Observera

- Om öronsnäckorna inte ansluter till någon Bluetooth-enhet på tre minuter stängs de automatiskt av för att spara batteri.
- På vissa Bluetooth-enheter är anslutningen inte automatisk. Då måste du gå till Bluetooth-menyn på din enhet och ansluta öronsnäckorna till Bluetooth-enheten manuellt.

Ström på/av

Uppgift	Multi funktions knapp	Användning
Slå på öronsnäckorna.	Höger/vänster öronsnäcka	Håll intryckt i två sekunder.
Stäng av öronsnäckorna.		Sätt i båda öronsnäckorna i laddningsfodralet.
	Höger/vänster öronsnäcka	Håll intryckt i fyra sekunder. ↳ Den vita LED-dioden blinkar tre gånger.

Hantera dina samtal och musik

Styra musik

Uppgift	Multi funktions knapp	Användning
Spela upp eller pausa musik	Höger/vänster öronsnäcka	Tryck två gånger
Hoppa framåt	Höger öronsnäcka	Håll intryckt i två sekunder
Hoppa bakåt	Vänster öronsnäcka	Håll intryckt i två sekunder

Samtalskontroll

Uppgift	Multi funktions knapp	Användning
Ta/avsluta ett samtal	Höger/vänster öronsnäcka	Tryck två gånger
Avvisa ett inkommande samtal	Höger/vänster öronsnäcka	Håll intryckt i två sekunder

Röstkontroll

Uppgift	Multi funktions knapp	Användning
Siri/Google	Höger/vänster öronsnäcka	Tryck tre gånger

LED-indikator

Öronsnäckornas status	Indikator
Öronsnäckorna är anslutna till en Bluetooth-enhet.	Den blå LED-dioden blinkar var femte sekund
Öronsnäckorna är påslagna.	Den vita LED-dioden blinkar tre gånger.
Öronsnäckorna är i parningsläge.	Den blå LED-dioden blinkar.
Öronsnäckorna är på, men inte anslutna till en Bluetooth-enhet.	Den blå LED-dioden blinkar. Om ingen anslutning kan göras stängs öronsnäckorna automatiskt av efter 15 minuter.

Låg batterinivå (öronsnäckorna).	En röst säger "battery low" i öronsnäckorna.
Låg batterinivå (laddningsfodralet).	Den blå LED-dioden på laddningsfodralet blinkar en gång i sekunden
Batteriet är fulladdat (öronsnäckorna).	Den vita LED-dioden på öronsnäckorna är släckt.
Batteriet är fulladdat (laddningsfodralet).	Det vita LED-ljuset på laddningsfodralet är släckt.

Batteri-LED-indikator på Bluetooth-enhet

En batteriindikator på Bluetooth-enhet visas efter anslutning till öronsnäckorna.

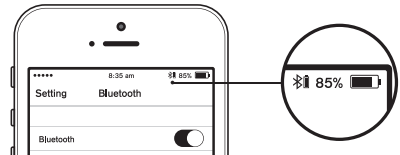

Användning

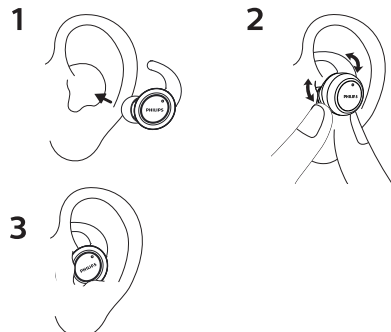

5 Fabriksåterställ öronsnäckorna

När enheten är avstängd, håll multifunktionsknappen på hörlurarna intryckt i ca åtta sekunder tills LED-indikatorn blinkar rött och blått växelvis (eller ta ut hörlurarna ur laddningsfodralet och vänta tills LED-indikatorn på hörlurarna blinkar rött och blå växelvis.) Dubbelklicka på touchkontrollknappen. LED-indikatorn blinkar rött och blått samtidigt en gång. Fabriksinställningen är återställd och hörlurarna stängs av.

Anmärkning: om master och slav raderas från parningslistan samtidigt, måste du utföra parningen på samma sätt som första gången. Då kan båda öronsnäckorna paras ihop som TWS. För att underlätta operationen rekommenderar vi att du raderar en öronsnäcka i taget från parningslistan.

6 Tekniska data

Öronsnäckor

- Musiktid: 6 timmar (ytterligare 6 timmar med laddningsfodral)
- Samtalstid: 6 timmar (ytterligare 6 timmar med laddningsfodral)
- Standbytid: 200 timmar
- Laddningstid: 2 timmar
- Uppladdningsbart litiumjonbatteri: 105 mAh på varje öronsnäcka
- Bluetooth-version: 5,0
- Kompatibla Bluetooth-profiler:
 - HFP (Hands-Free Profile - HFP)
 - A2DP (Advanced Audio Distribution Profile)
 - AVRCP (Audio Video Remote Control Profile)
- Ljudkodek som stöds: SBC
- Frekvensomfång: 2,402-2,480 GHz
- Sändarens effekt: < 4 dBm
- Driftområde: Upp till 10 meter

Laddningsfodral

- Laddningstid: 2 timmar
- Uppladdningsbart litiumjonbatteri: 450 mAh



Observera

- Specifikationer är föremål för förändringar utan föregående meddelande.

7 Anmärkning

Förklaring om överensstämmelse

MMD Hong Kong Holding Limited tillkännager härmed att denna produkt överensstämmer med de grundläggande kraven och andra relevanta avsättningar i Direktiv 2014/53/EU. Du kan hitta försäkran om överensstämmelse på www.p4c.philips.com.

Kassering av din gamla produkt och batteri



Produkten är designad och tillverkad av högkvalitativa material och komponenter som kan återvinnas och återanvändas.



Denna symbol på en produkt innebär att produkten omfattas av EU-direktiv 2012/19/EU.



Denna symbol betyder att produkten innehåller ett inbyggt uppladdningsbart batteri som omfattas av EU-direktiv 2013/56/EU, och kan inte kasseras med normalt hushållsavfall. Vi rekommenderar att ta din produkt till en officiell insamlingsplats eller till ett Philips-servicecenter för yrkesmässig borttagning av det uppladdningsbara batteriet. Ta reda på vilka regler som gäller för lokala uppsamlingsystem för elektriska och elektroniska produkter och uppladdningsbara batterier. Följ lokala regler och kassera aldrig produkten och uppladdningsbara batterier tillsammans med normalt hushållsavfall. Korrekt kassering av gamla produkter och uppladdningsbara batterier bidrar till

negativa konsekvenser för miljön och människors hälsa.

Plocka bort det inbyggda batteriet

Om det inte finns något system för insamling/återvinning för elektroniska produkter i ditt land, kan du skydda miljön genom att plocka bort och återvinna batteriet innan du kasserar hörlurarna.

- Se till att öronsnäckorna är fränkopplade från laddningsfodralet innan du plockar bort batteriet.

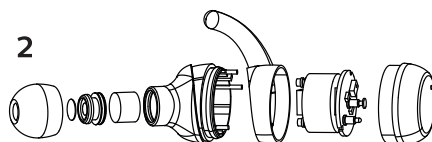
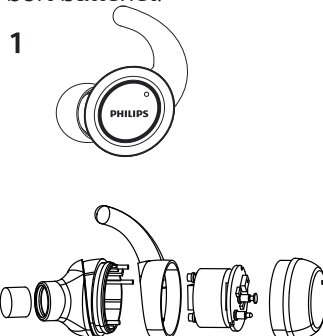

- Kontrollera att laddningsfodralet är fränkopplat från USB-laddningskabeln innan du plockar bort batteriet.

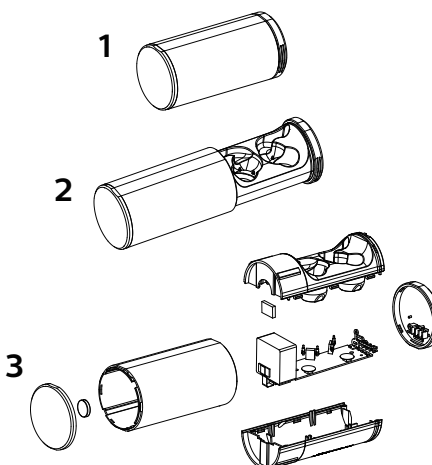

Miljöinformation

All onödig förpackning har utelämnats. Vi har försökt göra förpackning enkel att separera in i tre material: kartong (lådan), polystyrenskum (buffert) och polyeten (påsar, skyddande skumblad.) Ditt system består av material som kan återvinnas och återanvändas om de demonteras av ett specialiserat företag. Se till de lokala bestämmelserna om bortskaffande av förpackningsmaterial, urladdade batterier och gammal utrustning.

Meddelande om efterlevnad

Enheten uppfyller FCC:s regler, punkt 15. Driften är föremål för följande två villkor:

1. Denna enhet får inte orsaka skadliga störningar, och
2. Denna enhet måste acceptera alla störningar, inklusive störningar som kan orsaka oönskad drift.

FCC:s regler

Denna utrustning har testats och visat sig vara i överensstämmelse med gränsvärden för en klassad digital B-enhet enligt punkt 15 i FCC:s regler. Dessa gränsvärden är utformade för att ge rimligt skydd mot skadliga störningar i en bostadsinstallation. Denna utrustning genererar, använder och kan utstråla radiofrekvensenergi, och kan om den inte installeras och används i enlighet med bruksanvisningen orsaka skadliga störningar i radiokommunikation.

Det finns dock ingen garanti för att störningar inte kommer att inträffa i en viss installation. Om denna utrustning

orsakar skadliga störningar på radio- eller tv-mottagning, som kan bestämmas genom att stänga av och slå på utrustningen, uppmanas användaren att försöka korrigera störningen med en eller flera av följande åtgärder:

- Rikta om eller flytta den mottagande antennen.
- Öka avståndet mellan utrustning och mottagare
- Anslut utrustningen till ett uttag på en annan krets än den som mottagaren är ansluten till.
- Kontakta återförsäljaren eller en erfaren radio-/TV-tekniker för hjälp.

Redogörelse för strålningsexponering, FCC:

Denna utrustning överensstämmer med FCC:s strålningsexponeringsgränser som anges för en okontrollerad miljö. Denna sändare får inte vara lokaliserad eller användas tillsammans med någon annan antenn eller sändare.

Vidtag försiktighet: Användaren uppmärksammas på att ändringar eller modifieringar som inte uttryckligen godkänts av den part som ansvarar för överensstämmelse kan upphäva användarens rätt att använda utrustningen.

Kanada:

Den här enheten uppfyller Innovation, Science and Economic Development Canadas licensfria RSS-standard(er). Driften är föremål för följande två villkor: (1) Denna enhet får inte orsaka skadliga störningar. (2) Denna enhet måste acceptera alla störningar, inklusive störningar som kan orsaka oönskad drift av enheten.

CAN ICES-3(B)/NMB-3(B)

Redogörelse för strålningsexponering, IC:

Denna utrustning överensstämmer med Kanadas gränsvärden för exponering av strålkällor som anges för okontrollerade miljöer.

Denna sändare får inte vara lokaliserad eller användas tillsammans med någon annan antenn eller sändare.

8 Vanliga frågor

Mina Bluetooth-öronsnäckor slås inte på. Batterinivån är låg. Ladda öronsnäckorna.

Jag kan inte para ihop mina Bluetooth-öronsnäckor med min Bluetooth-enhet. Bluetooth är inaktiverat. Aktivera Bluetooth-funktionen på din Bluetooth-enhet och slå på Bluetooth-enheten innan du slår på öronsnäckorna.

Parning fungerar inte.

- Sätt i båda öronsnäckorna i laddningsfodralet.
- Kontrollera att du har inaktiverat Bluetooth-funktionen på alla tidigare anslutna Bluetooth-enheter.
- Ta bort "Philips ST702" från Bluetooth-listan på din Bluetooth-enhet.
- Para ihop öronsnäckorna (se 'Para ihop öronsnäckorna med din Bluetooth-enhet för första gången' på sidan 6).

Hur man återställer ihopparning.

Ta ut båda öronsnäckorna ur laddningsfodralet. Tryck två gånger på båda öronsnäckornas multifunktionsknappar tills LED-indikatorn blir vit, vänta i cirka tio sekunder. Du kommer att höra "connected", "left channel", "right channel", när parningen lyckats.

Bluetooth-enheten hittar inte öronsnäckorna.

- Öronsnäckorna kan vara anslutna till en tidigare ihopparad enhet. Stäng av den anslutna enheten eller flytta den utanför räckvidden.
- Ihopparning kan ha återställts eller öronsnäckorna har tidigare parats ihop med en annan enhet. Para ihop öronsnäckorna med Bluetooth-enheten igen enligt beskrivningen i användarmanualen. (se 'Para ihop öronsnäckorna med din Bluetooth-enhet för första gången' på sidan 6).

Mina Bluetooth-öronsnäckor är anslutna till en mobiltelefon med Bluetooth aktiverad, men musik spelas endast upp via mobiltelefonens högtalare.

Se användarmanualen för din mobiltelefon. Välj för att lyssna på musik via öronsnäckorna.

Ljudkvaliteten är dålig och knastrande ljud hörs.

- Bluetooth-enheten är utom räckhåll. Minska avståndet mellan öronsnäckorna och Bluetooth-enheten, eller ta bort hinder mellan dem.
- Ladda öronsnäckorna.

Ljudkvaliteten är dålig när strömningen från mobiltelefonen är mycket långsam, eller ljudströmning fungerar inte alls.

Kontrollera att din mobiltelefon inte bara stöder (mono) HSP/HFP utan även A2DP och är BT4.0x (eller högre) kompatibel (se 'Tekniska data' på sidan 10).

Ljudet hörs, men jag kan inte styra musiken på min Bluetooth-enhet (t.ex. spela upp/pausa/hoppa framåt/bakåt).

Se till att Bluetooth-ljudkällan stöder AVRCP (se 'Teknisk data' på sidan 10).

Nivån på ljudvolymen för öronsnäckorna är för låg.

Vissa Bluetooth-enheter kan inte länka volymnivån till öronsnäckorna genom volymsynkronisering. I detta fall behöver du justera ljudvolymen på din Bluetooth-enhet manuellt för att uppnå en lämplig nivå för ljudvolymen.

Jag kan inte ansluta öronsnäckorna till en annan enhet, vad gör jag?

- kontrollera att Bluetooth-funktionen på den tidigare parade enheten är avstängd.
- Upprepa parningsproceduren på din andra enhet (se "Koppla ihop öronsnäckorna med din Bluetooth-enhet för första gången" på sidan 6).

Jag hör bara ljud från en öronsnäcka.

- Om du är i samtal är det normalt att ljudet kommer från höger och vänster öronsnäcka.
- Om du lyssnar på musik men ljudet bara kommer från en öronsnäcka:
 - Den andra öronsnäckan kan ha slut på batteri. Ladda båda öronsnäckorna helt för optimal prestanda.

- Höger och vänster öronsnäcka är fränkopplade från varandra. Stäng först av båda öronsnäckorna. Sätt sedan tillbaka båda öronsnäckorna i laddningsfodralet i fem sekunder och ta ut dem igen. Detta sätter på öronsnäckorna och ansluter de två öronsnäckorna. Anslut öronsnäckorna till din Bluetooth-enhet.
- Öronsnäckorna är anslutna till mer än en Bluetooth-enhet. Stäng av Bluetooth-funktionen på alla anslutna enheter. Stäng av båda öronsnäckorna. Sätt sedan tillbaka båda öronsnäckorna i laddningsfodralet i fem sekunder och ta ut dem igen. Återanslut öronsnäckorna till din Bluetooth-enhet. Observera att öronsnäckorna är utformade för att bara ansluta till en Bluetooth-enhet åt gången. När du ansluter öronsnäckorna till din Bluetooth-enhet igen, se till att Bluetooth-funktionen på alla andra tidigare parade/anslutna enheter är av.
- Fabriksåterställ öronsnäckorna om ovanstående lösningar inte hjälper (se "Fabriksåterställ öronsnäckorna" på sidan 9).

För mer support, besök www.philips.com/support.



Este equipamento não tem direito à proteção contra interferência prejudicial e não pode causar interferência em sistemas devidamente autorizados.

Este produto está homologado pela ANATEL, de acordo com os procedimentos regulamentados pela Resolução 242/2000, e atende aos requisitos técnicos aplicados. Para maiores informações, consulte o site da ANATEL: www.anatel.gov.br

Philips och Philips Shield Emblem är registrerade varumärken som tillhör Koninklijke Philips N.V. och används under licens. Produkten har tillverkats av och säljs under ansvar av MMD Hong Kong Holding Limited eller ett av dess dotterbolag, och MMD Hong Kong Holding Limited står som garant för denna produkt.

