

빠른 설치 가이드

스마트 무선 보안 카메라 시스템

01 / 배터리 충전하기

방법 1: 배터리



- 충전 중: 황색으로 고정
- 충전 완료: 녹색으로 고정

방법 2: 카메라 내부 배터리 사용

*설정 후에 Tapo 앱에서 배터리 상태를 확인하세요.

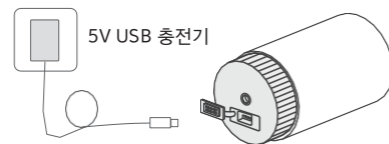

참고:

1. 배터리를 사용하기 전에 충전하세요 (5~6시간 소요).
2. 배터리를 충전하는 동안 카메라를 사용하려면 다른 카메라를 추가로 구입해서 사용하는 것을 권장합니다.

02 / 배터리 삽입하기

1. 시계 반대 방향으로 돌린 다음 당겨서 카메라 커버를 제거하고 배터리를 삽입합니다.

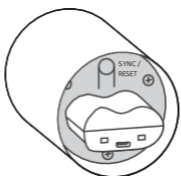

2. 카메라 커버의 표시선을 카메라 본체의 화살표 아이콘에 나란히 맞춥니다. 커버를 누른 채로 잠금 위치까지 시계 방향으로 돌려 커버를 교체합니다.

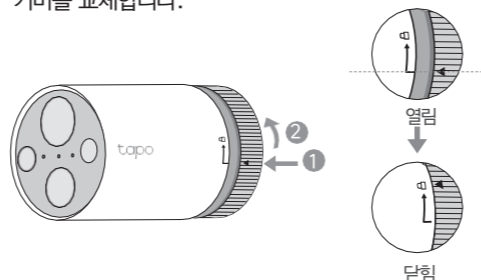

03 / 허브 및 카메라 설정하기

1. App Store 또는 Google Play에서 Tapo 앱을 다운로드합니다.



2. 허브를 설정하려면 Tapo 앱 내의 지침을 따릅니다.



3. Tapo 앱 내의 지침을 따라 카메라를 설정합니다.

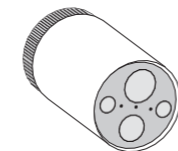

04 / 설치 옵션

옵션 1. 테이블에 설치하기

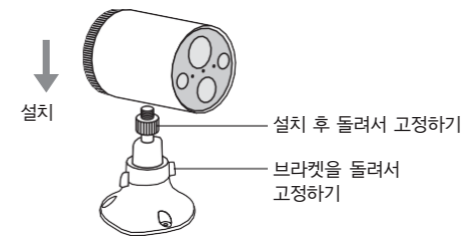

옵션 2. 벽면에 설치하기

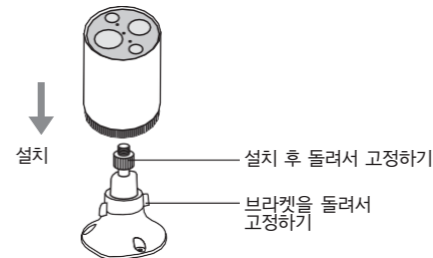

05 / 벽면에 장착하기

1. 구멍 뚫기

장착 템플릿을 원하는 장착 위치에 붙입니다. 템플릿에 따라 3개의 구멍을 뚫습니다.

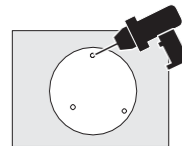

2. 브라켓 설치하기

구멍에 3개의 앵커를 삽입하고 나사를 사용하여 앵커 위에 브라켓을 부착합니다.

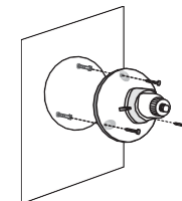

3. 카메라 설치하기

장착 브라켓에 카메라를 설치하고 카메라 각도를 조정합니다.

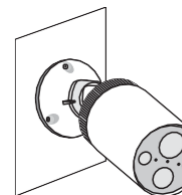

카메라 외관

전면

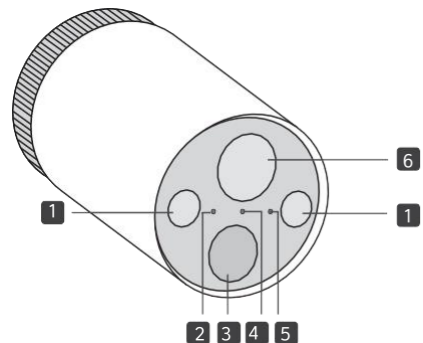

- 1 스포트라이트
- 2 조명 센서
- 3 움직임 센서
- 4 LED 표시등
- 5 마이크
- 6 렌즈

후면

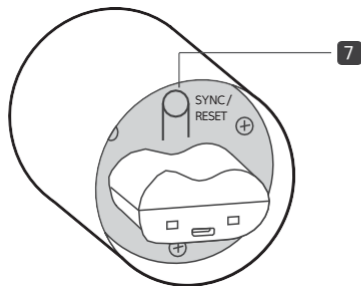

- 7 SYNC/RESET 버튼
- 카메라 전원이 켜진 상태에서
1초동안누르기: 허브와 페어링
5초 동안 길게 누르기: 카메라 초기화

허브 외관

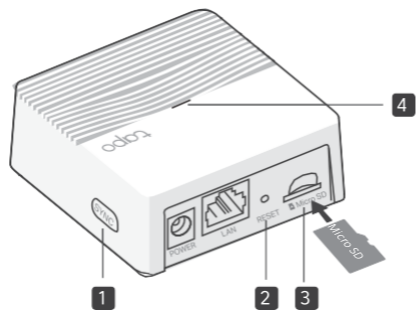

- 1 SYNC 버튼
카메라와 페어링하거나 벨이 울릴 때 음소거하려면 버튼을 누릅니다.
- 2 RESET
핀을 사용하여 허브 LED가 빠르게 빨간색으로 깜박일 때까지 약 5초 동안 누르면 허브가 초기화됩니다.
- 3 microSD 카드 슬롯
카메라 비디오를 로컬에서 녹화하려면 먼저 Tapo 앱 내에서 microSD 카드를 초기화한 후, microSD 카드를 삽입합니다.
*microSD 카드는 별도 구매해야 합니다.
- 4 LED 표시등
허브의 상태를 나타냅니다.

LED 조명

허브 LED 표시등

빨간색으로 고정	시작 중입니다
빨간색과 녹색으로 깜박임	설정 준비 중입니다
황색으로 고정	공유기에 연결 중입니다
녹색으로 고정	클라우드에 연결되었습니다
녹색으로 천천히 깜박임	페어링 중입니다
빨간색으로 빠르게 깜박임	허브 초기화 중입니다
녹색으로 빠르게 깜박임	허브 업데이트 중입니다

카메라 LED 표시등

빨간색으로 고정	시작 중입니다
빨간색과 녹색으로 깜박임	페어링 준비 중입니다
녹색으로 천천히 깜박임	페어링 중입니다
황색으로 고정	허브에 연결되었습니다
녹색으로 고정	클라우드에 연결되었습니다
빨간색으로 빠르게 깜박임	카메라 초기화 중입니다
녹색으로 빠르게 깜박임	카메라 업데이트 중입니다
1분에 한 번씩 빨간색으로 깜박임	배터리가 부족합니다
빨간색으로 천천히 깜박임	오프라인

안전 유의사항

- 손상된 충전기나 USB케이블을 사용하여 장치를 충전하지 마십시오.
- 권장되는 충전기 이외의 다른 충전기는 사용하지 마십시오.
- 무선 장치가 허용되지 않는 곳에서 장치를 사용하지 마십시오.
- 어댑터는 쉽게 접근 할 수 있어야 합니다.
- 제조업체에서 제공하거나 이 제품과 함께 제공되는 전원 공급 장치만 사용하십시오. 문의사항이 있으면 고객센터로 연락하십시오.
- 장치를 화재 또는 습한 환경으로부터 멀리하십시오. 장치를 물이나 다른 액체에 담그지 마십시오.
- 제품을 분해, 수리 또는 재조립하지 마십시오.
- 하우징이 파손된 경우 제품을 사용하지 마십시오. 전기 충격의 위험이 있습니다.
- 젖은 손으로 제품을 만지지 마십시오.
- 화재 경보기와 같은 자동 제어 장치 근처에 두지 마십시오. 제품에서 방출되는 전파로 인해 오작동을 일으켜 사고가 발생할 수 있습니다.
- 연료 저장소, 화학 공장 또는 폭발 작업이 진행중인 경우 무선 제품에 대한 제한사항을 준수 하십시오.
- 액체를 사용하여 제품을 청소하지 마십시오. 마른 천만 사용하십시오.
- 제품 내부에 금속 물체를 넣지 마십시오. 금속물체가 들어간 경우 회로 차단기를 끄고 전기 기술자에게 문의하십시오.
- 이 제품은 의료 서비스용으로 사용할 수 없습니다. 심장 박동기 또는 보청기와 같은 개인 의료기기의 제조업체에 문의하여 외부 무선 주파수로부터 차폐된 상태인지 확인하십시오.
- 제품을 의료 시설에서 사용하지 마십시오. 병원이나 의료 시설에서 일부 무선 주파수에 민감한 장비를 사용 중일 수도 있습니다.
- 제품 위에 무거운 물건을 올려 놓지 마십시오.
- 제품을 장기간 사용하지 않을 경우에는 제품의 전원을 분리하십시오.
- 이 제품은 난방기구, 밥솥 등과 같은 열원으로부터 멀리 떨어져 있어야 합니다. 온도가 -20도 미만이거나 45도를 초과하는 곳에는 두지 마십시오.
- 이 제품은 TV, 라디오, 개인용 컴퓨터, 전화 또는 기타 무선 장치와 같은 다른 전자 기기를 방해 할 수도 있습니다.

주의!
배터리를 잘못된 유형으로 교체한 경우 화재 또는 폭발의 위험이 있습니다

주의!
보호 장치를 손상시킬 수 있는 잘못된 유형의 배터리를 교체하지 마십시오.
폭발을 일으킬 수 있는 화재나 뜨거운 오븐에 배터리를 폐기하거나 배터리를 기계적으로 부수거나 자르지 마십시오.
폭발, 가연성 액체 또는 가스 누출을 초래할 수 있는 고온 주변 환경에 두지 마십시오. 폭발, 인화성 액체 또는 가스 누출을 유발할 수 있는 극도로 낮은 기압 환경에 배터리를 두지 마십시오.

카메라 작동 온도: -20 °C ~ 45 °C (-4 °F ~ 113 °F)
카메라 작동 습도: 10%~90%RH, 이슬 맺힘이 없는 상태
허브 작동 온도: 0 °C ~ 40 °C (32 °F ~ 104 °F)
허브 작동 습도: 10%~90%RH, 이슬 맺힘이 없는 상태
장치를 작동 시에 위 안전 사항을 읽고 따르십시오. 장치의 부적절한 사용으로 사고나 손상이 발생하지 않을 것이라고 보장할 수 없습니다. 본인의 책임 하에 이 제품을 주의해서 사용하십시오.
TP-Link는 이로써 장치가 2014/53/EU, 2009/125/EC, 2011/65/EU 및 (EU) 2015/863 지침의 필수 요구 사항 및 기타 관련 조항을 준수함을 선언합니다.
EU 적합성 선언의 원본은 <https://www.tapo.com/support/ce>에서 확인할 수 있습니다.
TP-Link 는 장치가 무선 장비 규정 2017의 필수 요구 사항 및 기타 관련 조항을 준수함을 선언합니다.
영국 적합성 선언의 원본은 <https://www.tapo.com/support/ukca/>에서 확인할 수 있습니다.



기술 지원 사용 설명서, FAQ, 보증 등에 대한 정보는 www.tapo.com/support/를 방문해서 확인하십시오.

