

PHILIPS

Спорт

7000 қатары

TAST702

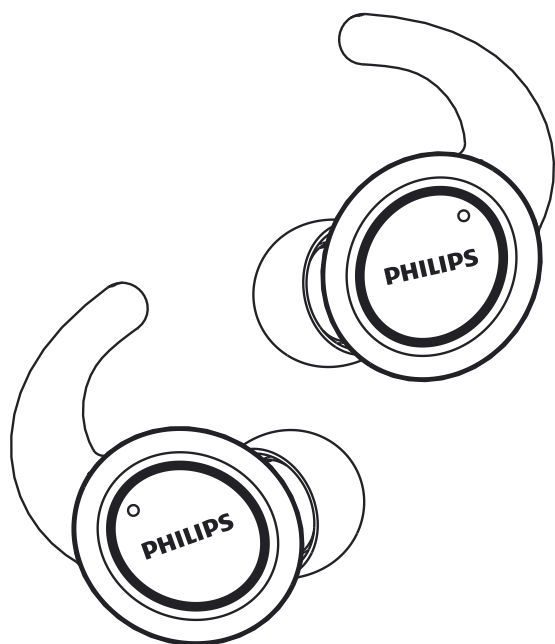

Пайдаланушы нұсқаулығы

Мына мекенжайға өтіп, өнімді тіркеуге және қолдау алуға болады:

www.philips.com/support

Мазмұны

1 Маңызды қауіпсіздік нұсқаулары	2
Есту қауіпсіздігі	2
Жалпы ақпарат	2
<hr/>	
2 Сымсыз Bluetooth құлаққаптары	3
Қораптағы заттар	3
Басқа құрылғылар	3
Сымсыз Bluetooth қыстырма құлаққабын шолу	4
<hr/>	
3 Іске кірісу	5
Батареяны зарядтау	5
Құлаққаптарды Bluetooth құрылғысымен алғаш рет жұптастыру	6
Құлаққаптарды басқа Bluetooth құрылғысымен жұптастыру	6
<hr/>	
4 Құлаққапты қолдану	7
Құлаққаптарды Bluetooth құрылғысына қайта жалғау	7
Қуатты қосу/өшіру	7
Қоңырауларды және музыканы басқару	7
ЖШД индикаторының күйі	8
Тағу әдісі	8
<hr/>	
5 Құлаққаптардың зауыттық параметрлерін қалпына келтіру	9
<hr/>	
6 Техникалық деректер	10
<hr/>	
7 Хабарландыру	11
Сәйкестік мәлімдемесі	11
Ескі өнімді және батареяны қоқысқа тастау	11
ЭМӨ талаптарына сәйкестік	12
Қоршаған ортаға қатысты ақпарат	12
Сәйкестік туралы хабарландыру	12
<hr/>	
8 Жиі қойылатын сұрақтар	13

1 Маңызды қауіпсіздік нұсқаулары

Есту қауіпсіздігі



Қауіп

- Есту мүшесіне зақым келмеуі үшін құлаққапты жоғары дыбыс деңгейімен қолдану уақытын шектеңіз және дыбыс деңгейін қауіпсіз мәнге орнатыңыз. Дыбыс деңгейі неғұрлым жоғары болса, қауіпсіз тыңдау уақыты соғұрлым қысқа болады.

Құлаққаптарды қолданған кезде, мына нұсқауларды сақтаңыз.

- Қысқынды дыбыс деңгейімен шамадан аспайтын уақыт тыңдаңыз.
- Құлағыңыз үйреніп кеткен сайын, дыбыс деңгейін жоғарылата бермеңіз.
- Дыбыс деңгейін айналаңызды ести алмайтын деңгейге дейін жоғарылатпаңыз.
- Қауіп төнуі мүмкін жағдайларда абайлап қолдану немесе қолдануды уақытша тоқтату қажет.
- Құлаққаптың шамадан тыс дыбыс қысымы керемдікке себеп болуы мүмкін.
- Көлік айдаған кезде, құлаққапты екі құлақты да жауып қолданған дұрыс емес және ол кейбір аймақтарда заңсыз болуы мүмкін.
- Жеке қауіпсіздігіңізді қамтамасыз ету үшін жолда немесе басқа қауіпті болуы мүмкін орталарда музыкаға немесе телефон қоңырауларына назарыңызды бөліп жіберуіне мүмкіндік бермеңіз.

Жалпы ақпарат

Зақым келмеуі немесе істен шығарып алмау үшін:

Сақ болыңыз

- Құлаққапқа шамадан тыс жылудың әсер етуіне мүмкіндік беруге болмайды
- Құлаққапты жерге түсіріп алмау керек.
- Құлаққапқа сұйықтық тамызуға немесе шашыратуға болмайды.
- Құлаққапты суға салуға болмайды.
- Құрамында спирт, аммиак, бензол немесе абразивті заттар бар тазартқыш заттарды қолдануға болмайды.
- Өнімді тазалау керек болса, қажетінше сумен немесе сұйылтылған жұмсақ сабынды сумен аздап қана суланған жұмсақ шүберекпен сүртіңіз.
- Ішкі батареяға күн сәулесі, от немесе соған ұқсас шамадан тыс қызу кездерінің әсер етуіне мүмкіндік бермеу керек.
- Батарея дұрыс ауыстырылмаса, жарылу қаупі туындайды. Ауыстырған кезде, дәл сондай батареяны немесе баламасын салыңыз.

Қолдану және сақтау температуралары мен ылғалдығы туралы мәлімет

- Температурасы -10 °C (14 °F) және 50 °C (122 °F) аралығындағы (салыстырмалы ылғалдық 90%-дан аспайтын) жерде қолдану немесе сақтау керек.
- Температура одан жоғары не төмен болған жағдайда батареяның қызмет ету мерзімі қысқаруы мүмкін.

2 Сымсыз Bluetooth құлаққаптары

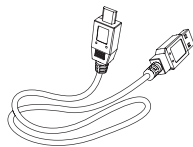

USB зарядтау кабелі (тек зарядтауға арналған)



Қысқаша нұсқаулық

Сатып алғаныңызбен құттықтаймыз, Philips әлеміне қош келдіңіз! Philips ұсынатын қолдауды толығымен пайдалану үшін өніміңізді мына сайтта тіркеңіз: www.philips.com/welcome.

Осы сымсыз Philips құлаққаптарымен мына мүмкіндіктерге қол жеткізесіз:

- сымсыз хендсфри режимінде қоңырау шалу және қабылдау;
- сымсыз режимде музыка тыңдау және оны басқару;
- қоңыраулар мен музыка арасында ауысу.

Қораптағы заттар

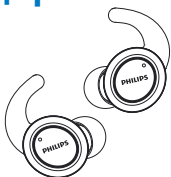

Шынымен сымсыз Philips ST702 құлаққаптары



Алмастырылатын резеңке саптамалар x 2 жұп

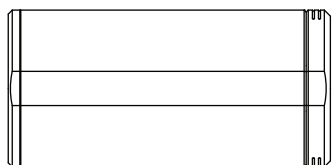

Зарядтау қабы

Басқа құрылғылар

Bluetooth функциясын қолдайтын және құлаққаптармен үйлесімді мобильді телефон немесе құрылғы (мысалы, ноутбук, коммуникатор, Bluetooth адаптерлері, MP3 ойнатқыштары, т.б.) (10-беттегі «Техникалық деректер» бөлімін қараңыз).

Сымсыз Bluetooth қыстырма құлаққабын шолу

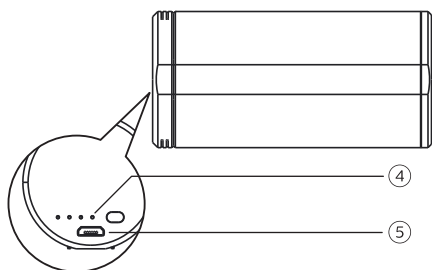
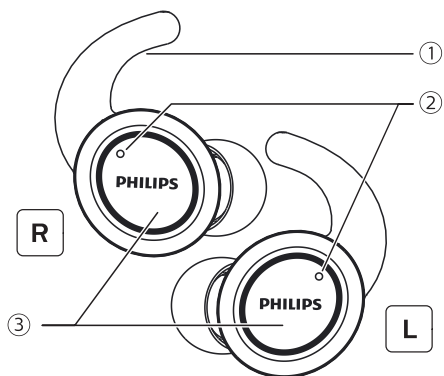

- ① Ілмек
- ② Микрофон
- ③ Көп функциялы түйме
- ④ ЖШД индикаторы (зарядтау қабы)
- ⑤ Micro USB зарядтау ұясы

3 Іске кірісу

Батареяны зарядтау

Ескертпе

- Құлаққаптарды алғаш рет қолданудан бұрын, батарея көлемі және қызмет ету мерзімі оңтайлы болуы үшін құлаққаптарды зарядтау қабына салып, батареяны 3 сағат зарядтаңыз.
- Қандай да бір зақым келтіріп алмау үшін түпнұсқалы USB зарядтау кабелін ғана қолданыңыз.
- Құлаққаптарды зарядтаудан бұрын қоңырауды аяқтаңыз, себебі құлаққаптарды зарядтау үшін жалғаған кезде, олар өшіріледі.

Зарядтау қабы

USB кабелінің бір жағын зарядтау қабына, ал екінші жағын қуат көзіне жалғаңыз.

↳ Зарядтау қабы зарядтала бастайды.

- Зарядтау процесінің орындалып жатқанын қаптағы USB ұясының жанындағы көк ЖШД шамымен тексеруге болады.
- Зарядтау қабы толығымен зарядталған кезде, көк шам жанады.

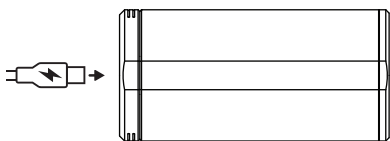

Ақыл-кеңес

- Зарядтау қабы құлаққаптарды зарядтауға арналған тасымалы қосалқы батарея релін атқарады. Зарядтау қабы толығымен зарядталған кезде, ол құлаққаптарды 3 рет толығымен қайта зарядтай алады.

Құлаққаптар

Құлаққаптарды зарядтау қабына салыңыз.

↳ Құлаққаптар зарядтала бастайды.

- Зарядтау процесінің орындалып жатқанын құлаққаптардағы ақ ЖШД шамымен тексеруге болады.
- Құлаққаптар толығымен зарядталған кезде, ақ шам сөнеді.

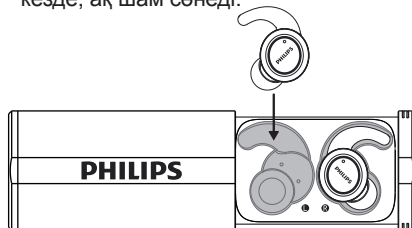

Ақыл-кеңес

- Әдетте толық зарядталуға 2 сағат кетеді (құлаққаптар немесе зарядтау қабы үшін).

Құлаққаптарды Bluetooth құрылғысымен алғаш рет жұптастыру

- 1 Автоматты түрде қосылу: Зарядтау қабын ашып, құлаққаптарды шығарыңыз, сол кезде көк ЖШД индикаторы жыпылықтап, «power on» (қосылу) хабарламасы естіледі.
- 2 Қуатты қолмен қосу: екі құлаққапта да көп функциялы түймені шамамен 2 секунд басып тұрыңыз.

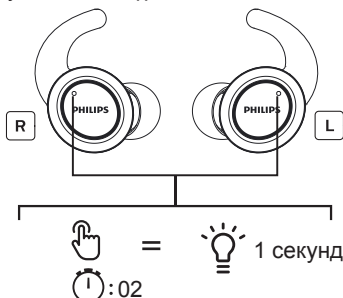

- ↳ Құлаққаптардағы ЖШД индикаторлары көк түспен 3 рет жыпылықтап, одан кейін ақ түспен жыпылықтайды.
- ↳ Осы кезде құлаққаптардың екеуі де қосылып, бір-біріне жұптастырылады.

↳ Құлаққаптар осы кезде жұптастыру режиміне өтіп, Bluetooth құрылғысымен (мобильді телефонмен) жұптастырылуға дайын тұрады.

- 3 Bluetooth құрылғысының Bluetooth функциясын қосыңыз.
- 4 Құлаққаптарды Bluetooth құрылғысымен жұптастырыңыз. Bluetooth құрылғысының пайдаланушы нұсқаулығын қараңыз.

Ескертпе

- Қуаты қосылғаннан кейін құлаққаптар бұрын жалғанған ешбір Bluetooth құрылғысын таба алмаса, олар автоматты түрде жұптастыру режиміне өтеді.

Төмендегі мысалда құлаққаптарды Bluetooth құрылғысымен жұптастыру жолы көрсетілген.

- 1 Bluetooth құрылғысының Bluetooth функциясын қосып, мынаны таңдаңыз: Philips ST702.
- 2 Сұралған жағдайда «0000» (4 нөл) гарнитура құпиясөзін енгізіңіз. Bluetooth 3.0 немесе одан кейінгі нұсқаны қолдайтын Bluetooth құрылғыларында құпиясөзді енгізу қажет емес.



Philips ST702

УК сәулелерімен зарарсыздандыру функциясы

Құлаққаптарды зарядтау қабына салып, зарядтау қабын жабыңыз, құлаққаптарды УК сәулелерімен зарарсыздандыру функциясы іске қосылып, ақ ЖШД 20 секунд жанып тұрады.

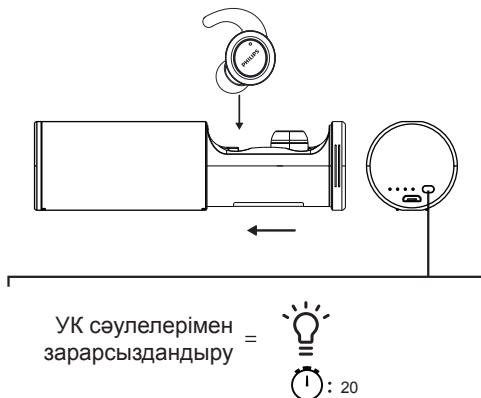

Құлаққаптарды басқа Bluetooth құрылғысымен жұптастыру

Құлаққаптармен жұптастырғыңыз келетін басқа Bluetooth құрылғыңыз болса, бұрын жалғанған немесе жұптастырылған барлық басқа құрылғылардың Bluetooth функциясы өшірілгеніне көз жеткізіңіз. Одан кейін «Құлаққаптарды Bluetooth құрылғысымен алғаш рет жұптастыру» бөліміндегі қадамдарды орындаңыз.

4 Құлаққаптарды қолдану

Құлаққаптарды Bluetooth құрылғысына жалғау

- 1 Bluetooth құрылғысының Bluetooth функциясын қосыңыз.
- 2 Құлаққаптарды зарядтау қабынан шығарыңыз, сол кезде олар қосылып, автоматты түрде қайта жалғанады.
 - ↳ Ешқандай құрылғы жалғанбаса, құлаққаптар 3 минуттан кейін автоматты түрде өшеді.
 - ↳ Осы кезде құлаққаптардың екеуі де қосылып, бір-біріне автоматты түрде жұптастырылады.
 - ↳ Құлаққаптардан соңғы жалғанған Bluetooth құрылғысын іздейді де, оған автоматты түрде жалғанады. Ең соңғы жалғанған құрылғы қолжетімді болмаса, құлаққаптар ең соңғының алдындағы құрылғыны іздеп, соған қайта жалғанады.



Ақыл-кеңес

- Құлаққаптар бір уақытта бірнеше құрылғыға жалғана алмайды. Жұптастырылған екі Bluetooth құрылғысы бар болса, жалғағыңыз келетін құрылғының ғана Bluetooth функциясын қосыңыз.
- Bluetooth құрылғысының Bluetooth функциясын құлаққаптарды қосқаннан кейін іске қоссаңыз, құрылғының Bluetooth мәзіріне кіріп, құлаққаптарды құрылғыға қолмен жалғау қажет болады.



Ескертпе

- Құлаққаптар 3 минут ішінде кез келген Bluetooth құрылғысына жалғанбаса, олар батареяны үнемдеу үшін автоматты түрде өшеді.
- Кейбір Bluetooth құрылғыларымен жалғану автоматты түрде орындалмауы мүмкін. Мұндай жағдайда құрылғыңыздың Bluetooth мәзіріне кіріп, құлаққаптарды Bluetooth құрылғысына қолмен жалғаңыз.

Қуатты қосу/өшіру

Қызмет	Көп функциялы түйме	Әрекет
Құлаққаптарды қосу.	Оң/сол құлаққап	2 секунд басып тұру.
Құлаққаптарды өшіру.		Құлаққаптардың екеуін де зарядтау қабына салыңыз.
	Оң/сол құлаққап	4 секунд басып тұру. ↳ Ақ ЖШД 3 рет жыпылы қтайды.

Қоңырауларды және музыканы басқару

Музыканы басқару

Қызмет	Көп функциялы түйме	Әрекет
Музыканы ойнату немесе кідірту	Оң/сол құлаққап	Екі рет басу
Алға аттап өту	Оң құлаққап	2 секунд басып тұру
Артқа аттап өту	Сол құлаққап	2 секунд басып тұру

Қоңырауларды басқару

Қызмет	Көп функциялы түйме	Әрекет
Тұтқаны көтеру/қою	Оң/сол құлаққап	Екі рет басу
Кіріс қоңырауды қабылдамау	Оң/сол құлаққап	2 секунд басып тұру

Дауыспен басқару

Қызмет	Көп функциялы түйме	Әрекет
Siri/Google	Оң/сол құлаққап	Үш рет басу

ЖШД индикаторының күйі

Құлаққаптардың күйі	Индикатор
Құлаққаптар Bluetooth құрылғысына жалғанып тұр.	Көк ЖШД шамы 5 секунд сайын жыпылықтайды.
Құлаққаптар қосылып тұр.	Ақ ЖШД 3 рет жыпылықтайды.
Құлаққаптар жұптастыру режимінде.	Көк ЖШД жыпылықтайды.
Құлаққаптар қосылып тұр, бірақ ешқандай Bluetooth құрылғысына жалғанып тұрған жоқ.	Көк ЖШД жыпылықтайды. Жалғау мүмкін болмаса, құлаққаптар 15 минут ішінде өздігінен өшеді.

Батарея заряды аз (құлаққаптар).	Құлаққаптардан «battery low» (батарея заряды аз) хабарламасын естисіз.
Батарея заряды аз (зарядтау қабы).	Зарядтау қабындағы көк ЖШД 1 секунд сайын жыпылықтайды.
Батарея толығымен зарядталған (құлаққаптар).	Құлаққаптардағы ақ ЖШД шамы сөніп тұр.
Батарея толығымен зарядталған (зарядтау қабы).	Зарядтау қабындағы ақ ЖШД шамы сөніп тұр.

Bluetooth құрылғысындағы батареяның ЖШД индикаторы

Құлаққаптар жалғанғаннан кейін Bluetooth құрылғысында батарея индикаторы көрсетіледі.

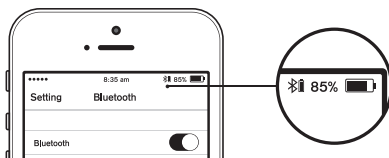

Тағу әдісі

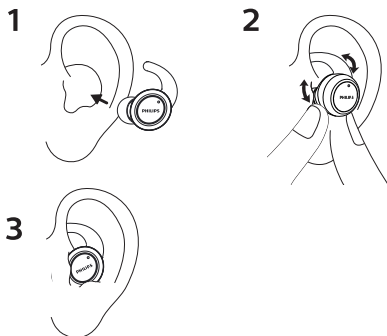

5 Құлаққаптардың зауыттық параметрлерін қалпына келтіру

Қуат өшіп тұрған күйде құлаққаптың көп функциялы түймесін ЖШД индикаторы қызыл және көк түспен кезек-кезек жыпылықтағанша шамамен 8 секунд басып тұрыңыз (немесе құлаққапты зарядтау қабынан шығарып, құлаққаптың ЖШД индикаторы қызыл және көк түспен кезек-кезек жыпылықтағанша күтіңіз), сенсорлық басқару түймесін екі рет басыңыз, сол кезде ЖШД индикаторы қызыл және көк түспен бір уақытта бір рет жыпылықтайды, одан кейін зауыттық параметрлер қалпына келіп, бұл әрекет аяқталғаннан кейін құлаққап өшеді.

Ескертпе: басты және қосалқы құлаққап жұптастыру тізімінен өшірілсе, екі құлаққапты да алғаш рет жұптастырған кездегідей бір-біріне қайта жұптастыру керек. Қолдану ыңғайлы болуы үшін құлаққаптарды жұптастыру тізімінен бір-бірден өшірген жөн.

6 Техникалық деректер

Құлаққаптар

- Музыка ойнату уақыты: 6 сағат (зарядтау қабын қоса есептегенде қосымша 6 сағат)
- Сөйлесу уақыты: 6 сағат (зарядтау қабын қоса есептегенде қосымша 6 сағат)
- Күту режиміндегі уақыт: 200 сағат
- Зарядтау уақыты: 2 сағат
- Қайта зарядталатын литий-ион батареясы: әр құлаққапта 105 мА·сағ
- Bluetooth нұсқасы: 5.0
- Үйлесімді Bluetooth профильдері:
 - HSP (хендсфри профилі - HFP)
 - A2DP (жетілдірілген аудио тарату профилі)
 - AVRCP (аудио мен бейнені қашықтан басқару профилі)
- Қолдау көрсетілетін аудио кодегі: SBC
- Жиілік ауқымы: 2,402–2,480 ГГц
- Таратқыш қуаты: < 4 дБм
- Жұмыс ауқымы: 10 метрге дейін (33 фут)

Зарядтау қабы

- Зарядтау уақыты: 2 сағат
- Қайта зарядталатын литий-ион батареясы: 450 мА·сағ



Ескертпе

- Сипаттамалар ескертусіз өзгертілуі мүмкін.

7 Хабарландыру

Сәйкестік мәлімдемесі

Осы құжатпен MMD Hong Kong Holding Limited компаниясы осы өнім 2014/53/EU директивасының негізгі талаптарына және басқа тиісті ережелеріне сәйкес келетінін мәлімдейді. Сәйкестік мәлімдемесін мына сайттан көруге болады: www.p4c.philips.com.

Ескі өнімді және батареяны қоқысқа тастау



Бұл өнім жоғары сапалы материалдар мен құрамдас бөліктерді қолдана отырып жобаланған және өндірілген, оларды қайта өңдеуге және қайта қолдануға болады.



Өнімдегі осы таңба ол 2012/19/EU Еуропа директивасында қамтылғанын білдіреді.



Бұл таңба өнімде 2013/56/EU Еуропа директивасы қамтитын, әдеттегі тұрмыстық қалдықтармен бірге тастауға болмайтын ішкі қайта зарядталатын батарея бар екенін білдіреді. Қайта зарядталатын батареяны маман шешіп алуы үшін осы өнімді ресми жинау пунктіне немесе Philips қызмет көрсету орталығына апаруға қатаң кеңес береміз.

Электр және электрондық өнімдер мен қайта зарядталатын батареяларды бөлек жинайтын жергілікті жүйе туралы мәлімет іздестіріңіз. Жергілікті ережелерді сақтап, өнімді және қайта зарядталатын батареяларды әдеттегі тұрмыстық қалдықтармен бірге тастамаңыз. Ескі өнімдер мен қайта зарядталатын батареяларды дұрыс қоқысқа тастау арқасында

қоршаған орта мен адам денсаулығына төнетін қауіптердің алдын алуға көмектесуге болады.

Ішкі батареяны шешіп алу қажет

Еліңізде электрондық өнімдерді жинау/қайта өңдеу жүйесі болмаса, құлаққапты қоқысқа тастаудан бұрын, батареяны шешіп алып, оны қайта өңдеуге тапсыру арқылы қоршаған ортаны қорғай аласыз.

- Батареяны шешіп алудан бұрын, құлаққаптар зарядтау қабынан ажыратылғанына көз жеткізіңіз.

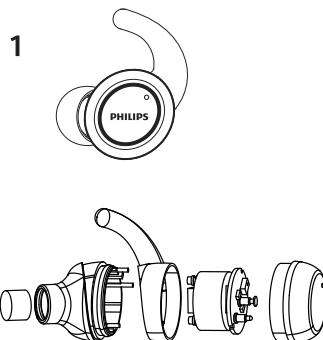

- Батареяны шешіп алудан бұрын, зарядтау қабы USB зарядтау кабелінен ажыратылғанына көз жеткізіңіз.

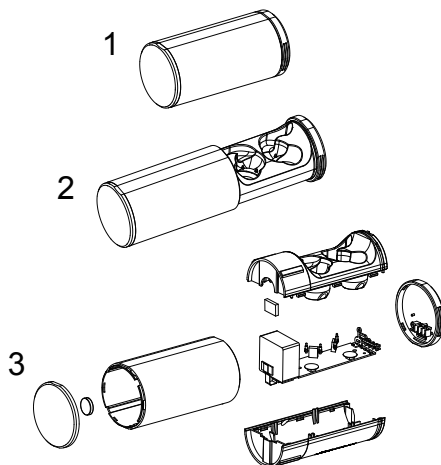

Қоршаған ортаға қатысты ақпарат

Қажетсіз қаптама материалдарын қолданбаймыз. Қаптаманы үш материалға бөлуді жеңілдетуге тырыстық: картон (қорап), көбікполистирол (аралық қабат) және полиэтилен (қаптар, қорғайтын көбік материал).

Жүйеңіз мамандырылған компания бөлшектеген жағдайда қайта өңдеуге және қайта қолдануға болатын материалдардан тұрады. Қаптама материалдарын, таусылған батареяларды және ескі жабдықты қоқысқа тастауға қатысты жергілікті ережелерді ұстаныңыз.

Сәйкестік туралы хабарландыру

Құрылғы FCC ережелерінің 15-бөліміне сәйкес келеді. Қолдану үшін төмендегі екі талап орындалуы тиіс:

- 1. Осы құрылғы зиянды кедергі жасамауы тиіс және**
- 2. Осы құрылғы түскен кез келген кедергіні, оның ішінде жұмысына жағымсыз әсер етуі мүмкін кедергіні қабылдауы тиіс.**

FCC ережелері

Осы жабдық сынақтардан өткізіліп, FCC ережелерінің 15-бөлімінде көрсетілген В сыныбындағы цифрлық құрылғыға қойылатын шектеулерге сәйкес келетіні анықталған. Осы шектеулер тұрғын жерлерде зиянды кедергіден қисынды деңгейдегі қорғанысты қамтамасыз ету үшін белгіленген. Осы жабдық радиожиілік қуатты түзеді, қолданады және шығаруы мүмкін, сондықтан нұсқаулыққа сәйкес орнатылмаған және қолданылмаған жағдайда, радио байланысқа зиянды кедергі жасауы мүмкін.

Дегенмен белгілі бір жағдайларда кедергі болмайтынына кепілдік берілмейді. Осы

жабдық қабылданатын радио немесе теледидар сигналдарына зиянды кедергі жасаса (оны өнімді өшіріп-қосу арқылы тексеруге болады), пайдаланушы төмендегі шаралардың біреуін немесе бірнешесін қолдану арқылы кедергіні жоюға әрекет жасағаны жөн:

- Қабылдағыш антеннаның бағдарын өзгерту немесе оны басқа жерге қою.
- Жабдық пен қабылдағыш арасындағы қашықтықты арттыру.
- Жабдықты қабылдағыш жалғанып тұрған электр тізбектен басқа тізбектегі розеткаға жалғау.
- Дилерге немесе тәжірибелі радио/теледидар маманына хабарласып, көмек сұрау.

АҚШ Федералдық байланыс комиссиясының (FCC) сәулелену әсеріне қоятын талаптарына қатысты мәлімдеме:

Осы жабдық FCC ұйымының бақыланбайтын орталардағы сәулелену әсеріне қоятын шектеулеріне сәйкес келеді. Осы таратқышты кез келген басқа антеннамен немесе таратқышпен бір жерге орналастыруға немесе бірге жұмыс істетуге болмайды.

Сақ болыңыз: Пайдаланушыға сәйкестікке жауапты тарап анық растамаған өзгертулерді енгізу пайдаланушының жабдықты қолдану құқығын жоюы мүмкін екені туралы ескертіледі.

Канада:

Осы құрылғыда Канада Инновация, ғылым және экономикалық даму министрлігінің лицензия талап етілмейтін RSS стандарттарына сәйкес келетін лицензия талап етілмейтін таратқыш(тар)/қабылдағыш(тар) бар. Қолдану үшін төмендегі екі талап орындалуы тиіс: (1) Осы құрылғы кедергі жасамауы тиіс. (2) Осы құрылғы кез келген кедергіні, оның ішінде құрылғы жұмысына жағымсыз әсер етуі мүмкін кедергіні қабылдауы тиіс.

CAN ICES-3(B)/NMB-3(B)

**Канада Өнеркәсіп министрлігінің
сәулелену әсеріне қоятын талаптарына
қатысты мәлімдеме:**

Осы жабдық Канаданың бақыланбайтын орталардағы сәулелену әсеріне қоятын шектеулеріне сәйкес келеді.

Осы таратқышты кез келген басқа антеннамен немесе таратқышпен бір жерге орналастыруға немесе бірге жұмыс істетуге болмайды.

8 Жиі қойылатын сұрақтар

Bluetooth құлаққаптары қосылмайды.

Батарея заряды аз. Құлаққаптарды зарядтаңыз.

Bluetooth құлаққаптарын Bluetooth құрылғысымен жұптастыру мүмкін емес.

Bluetooth функциясы өшірілген. Bluetooth құрылғысында Bluetooth функциясын іске қосып, Bluetooth құрылғысын құлаққаптардан бұрын қосыңыз.

Жұптастыру жұмыс істемейді.

- Құлаққаптардың екеуін де зарядтау қабына салыңыз.
- Бұрын жалғанған барлық Bluetooth құрылғыларының Bluetooth функциясын өшіргеніңізге көз жеткізіңіз.
- Bluetooth құрылғыңызда Bluetooth тізімінен «Philips ST702» құрылғысын жойыңыз.
- Құлаққаптарды жұптастырыңыз (6-беттегі «Құлаққаптарды Bluetooth құрылғысымен алғаш рет жұптастыру» бөлімін қараңыз).

Жұптастыруды бастапқы қалпына келтіру жолы.

Құлаққаптарды зарядтау қабын шығарыңыз. Екі құлаққаптағы көп функциялы түймелерді ЖШД индикаторы ақ түске өзгергенше екі рет басып, шамамен 10 секунд күтіңіз. Жұптастыру нәтижелі болғанда, «Connected» (жалғанды), «Left Channel» (сол арна), «Right Channel» (оң арна) хабарламаларын естисіз.

Bluetooth құрылғысы құлаққаптарды таппайды.

- Құлаққаптар одан бұрын жұптастырылған құрылғыға жалғанып тұруы мүмкін. Жалғанған құрылғыны өшіріңіз немесе сигнал ауқымынан тыс жерге апарыңыз.
- Жұптастыру бастапқы қалпына келтірілген болуы мүмкін немесе құлаққаптар бұрын басқа құрылғымен жұптастырылған болуы мүмкін. Құлаққаптарды Bluetooth құрылғысымен пайдаланушы нұсқаулығында сипатталғандай қайта жұптастырыңыз. (6-беттегі «Құлаққаптарды Bluetooth құрылғысымен алғаш рет жұптастыру» бөлімін қараңыз).

Bluetooth құлаққаптары Bluetooth стерео функциясы қосылған мобильді телефонға жалғанып тұр, бірақ музыка тек мобильді телефон динамигі арқылы ойнатылады.

Мобильді телефонның пайдаланушы нұсқаулығын қараңыз. Музыканы құлаққаптар арқылы тыңдауды таңдаңыз.

Аудио сапасы нашар және шыртылдаған шу естіледі.

- Bluetooth құрылғысы сигнал ауқымынан тыс жерде. Құлаққаптар мен Bluetooth құрылғысының арасындағы қашықтықты азайтыңыз немесе олардың арасындағы кедергілерді алып тастаңыз.
- Құлаққаптарды зарядтаңыз.

Мобильді телефоннан ағынмен таратқан кезде, аудио сапасы нашар болады немесе аудио ағын мүлде жұмыс істемейді.

Мобильді телефон (моно) HSP/HFP профилін ғана емес, A2DP профилін де қолдайтынына және BT4.0x (не одан кейінгі) нұсқасымен үйлесімді екеніне көз жеткізіңіз (10-беттегі «Техникалық деректер» бөлімін қараңыз).

Bluetooth құрылғысында музыканы естимін, бірақ оны басқара алмаймын (мысалы, ойнату/кідірту/алға аттап өту/артқа аттап өту).

Bluetooth аудио көзі AVRCP профилін қолдайтынына көз жеткізіңіз (10-беттегі «Техникалық деректер» бөлімін қараңыз).

Құлаққаптардың дыбыс деңгейі тым төмен.

Кейбір Bluetooth құрылғылары дыбыс деңгейін синхрондау функциясы арқылы дыбыс деңгейін құлаққаптарға байланыстыра алмайды. Мұндай жағдайда тиісті дыбыс деңгейін орнату үшін Bluetooth құрылғысында дыбыс деңгейін жекеше реттеңіз.

Құлаққаптарды басқа құрылғыға жалғай алмай отырмын, не істеуім керек?

- Бұрын жұптастырылған құрылғының Bluetooth функциясы өшіп тұрғанына көз жеткізіңіз.
- Екінші құрылғыда жұптастыру процедурасын қайталаңыз (6-беттегі «Құлаққаптарды Bluetooth құрылғысымен алғаш рет жұптастыру» бөлімін қараңыз).

Бір құлаққаптан ғана дыбыс шығады.

- Қоңырау барысында тек оң немесе сол құлаққаптан дыбыс шығуы — қалыпты жағдай.
- Музыка тыңдап отырғанда дыбыс бір құлаққаптан ғана шықса:
- Екінші құлаққаптың батареясы отырып қалған болуы мүмкін. Өнімділік оңтайлы болуы үшін құлаққаптардың екеуін де толық зарядтаңыз.

- Оң және сол құлаққаптар бір-бірінен ажыратылады, алдымен екі құлаққапты да өшіріңіз. Одан кейін құлаққаптардың екеуін де зарядтау қабына қайта салып, 5 секундтан кейін шығарып алыңыз. Осының нәтижесінде құлаққаптар қосылып, бір-біріне жалғанады. Құлаққаптарды Bluetooth құрылғысына қайта жалғаңыз.

- Құлаққаптар бірнеше Bluetooth құрылғысына жалғанып тұр. Жалғанып тұрған барлық құрылғылардың Bluetooth функциясын өшіріңіз. Құлаққаптарды өшіріңіз. Құлаққаптардың екеуін де зарядтау қабына қайта салып, 5 секундтан кейін шығарып алыңыз. Құлаққаптарды Bluetooth құрылғысына қайта жалғаңыз. Құлаққаптар бір уақытта бір Bluetooth құрылғысына ғана жалғанатындай жобаланғанын ескеріңіз. Құлаққаптарды Bluetooth құрылғысына қайта жалғаған кезде, бұрын жұптастырылған/жалғанған кез келген басқа құрылғының Bluetooth функциясы өшіп тұрғанына көз жеткізіңіз.

- Жоғарыдағы шешімдер көмектеспесе, құлаққаптардың зауыттық параметрлерін қалпына келтіріңіз (9-беттегі «Құлаққаптардың зауыттық параметрлерін қалпына келтіру» бөлімін қараңыз).

Қосымша қолдау алу үшін мына сайтқа кіріңіз: www.philips.com/support.



Este equipamento não tem direito à proteção contra interferência prejudicial e não pode causar interferência em sistemas devidamente autorizados. Este produto está homologado pela ANATEL, de acordo com os procedimentos regulamentados pela Resolução 242/2000, e atende aos requisitos técnicos aplicados. Para maiores informações, consulte a site da ANATEL: www.anatel.gov.br

Philips және Philips қалқан эмблемасы — Koninklijke Philips N.V. компаниясының тіркелген сауда белгілері және олар лицензия бойынша қолданылады. Бұл өнімді MMD Hong Kong Holding Limited немесе оның еншілес компанияларының бірі өндірген және соның жауапкершілігімен сатылады, сондай-ақ MMD Hong Kong Holding Limited компаниясы осы өнімнің кепілгері ретінде әрекет етеді.

