

# Acer kivetítő

S1383WHne/T420DTB/

XS-W30HGM/F1383WHne/

S1283Hne/T410DTB/XS-X30HGM/

F1283Hne/S1283e/T410B/XS-X30M/

DNX1322/F1283e/S1283/T410/

XS-X30 sorozat

Felhasználói útmutató

Copyright © 2014. Acer Incorporated.  
Minden jog fenntartva.

Acer kivetítő Használati útmutatója  
Eredeti kiadás: 03/2014

Az ebben a kiadványban foglalt információkat rendszeresen megváltoztathatják anélkül, hogy az átdolgozásról vagy a változtatásról bárkit külön értesítenének. A változtatások ennek a kézikönyvnek az új kiadásában vagy kiegészítő dokumentumaiban és kiadványaiban jelennek meg. A cég nem vállal sem kifejezett, sem beleértett garanciát a dokumentum tartalmát illetően, és különösen elutasítja a bizonyos célra való értékesítésre vagy alkalmasságra vonatkozó beleértett garanciákat.

Jegyezze fel a modellszámot, a sorozatszámot, a vásárlás dátumát és helyét az alább biztosított helyen. A sorozatszám és a modellszám a számítógépen elhelyezett címkén található. A számítógéppel kapcsolatos minden levelezés alkalmával meg kell adni a sorozatszámot, a modellszámot és a vásárlásra vonatkozó adatokat.

Az Acer Incorporated előzetes írásbeli engedélye nélkül nem lehet jelen kiadvány egyetlen részletét sem sokszorosítani, adathordozó eszközön publikálni, illetve továbbítani semmilyen formátumban vagy eszközzel, elektronikus, mechanikus, fényképezési vagy egyéb eljárás alkalmazásával.

Típuszám: \_\_\_\_\_

Sorozatszám: \_\_\_\_\_

Vásárlás időpontja: \_\_\_\_\_

Vásárlás helye: \_\_\_\_\_

Az Acer és az Acer embléma az Acer Incorporated bejegyzett védjegyei. Más cégek termékeveit vagy védjegyeit itt csak azonosítás céljából használtuk, és az illető társaságok tulajdonát képezik.

„A HDMI™, a HDMI logó és a High-Definition Multimedia Interface a HDMI Licensing LLC. védjegyei, illetve bejegyzett védjegyei.”

# Az Ön biztonsága és kényelme érdekében

Figyelmesen olvassa el az alábbi utasításokat. Őrizze meg ezt a dokumentumot, később szüksége lehet rá. Tegyen eleget a terméken feltüntetett minden figyelmeztetésnek és utasításnak.

## A termék kikapcsolása tisztítás előtt

Tisztítás előtt a termék csatlakozóját távolítsa el a fali aljzatból. Ne használjon folyékony vagy hajtógázos tisztítószert. A készüléket nedves törölkendővel tisztítsa.

## Figyelmeztetés megszakító eszközként szolgáló dugóval kapcsolatban

Kövesse az alábbi útmutatást a berendezés külső tápegységhez történő csatlakoztatása és leválasztása során:

- Telepítse a tápegységet, mielőtt a hálózati tápkábelt a hálózati konnektorhoz csatlakoztatná.
- Húzza ki a tápkábelt, mielőtt a tápegységet eltávolítaná a kivetítőtől.
- Ha a rendszer több áramforrással rendelkezik, áramtalanítsa a rendszert az összes tápkábel kihúzásával a tápegységekből.

## Elérhetőséggel kapcsolatos figyelmeztetés

Győződjön meg arról, hogy az aljzat, amelyhez a tápkábelt csatlakoztatja könnyen elérhető és a készüléket kezelő személyhez a lehető legközelebb helyezkedik el. Ha áramtalanítani kívánja a berendezéseket, ne felejtse kihúzni a tápkábelt a konnektorból.



### Figyelmeztetések!

- A terméket ne használja víz közelében.
- Ne helyezze ezt a terméket labilis kocsira, állványra vagy asztalra. Ha a termék leesik, súlyosan megsérülhet.
- A rések és nyílások a szellőzést szolgálják a termék megbízható működése érdekében, hogy megvédjék a túlmelegedéstől. Ezeket a nyílásokat nem szabad elzárni vagy letakarni. A nyílásokat soha nem szabad úgy lezárni, hogy a terméket ágyra, heverőre, takaróra vagy hasonló felületre helyezzük.

Ezt a terméket soha nem szabad fűtőtest fölé vagy mellé helyezni, vagy beépíteni, hacsak megfelelő szellőzést nem biztosítanak.

- Soha ne juttassanak idegen tárgyakat a termékbe annak nyílásain keresztül, mivel veszélyes feszültség alatt álló alkatrészekkel érintkezhetnek és rövidzárlatot okozhatnak, ami tüzet vagy áramütést eredményezhet. Soha ne öntsön folyadékot a termékre vagy annak belsejébe.

- A belső alkatrészek sérülésének elkerülése és az akkumulátor szivárgás megakadályozása érdekében ne helyezze a terméket rezgő felületre.
- Soha ne használja sport vagy edzés közben, illetve rezgésnek kitett környezetben, ami váratlan rövidzárlatot okozhat, vagy károsíthatja a forgó alkatrészeket, illetve a lámpát.

## A hálózati feszültség használata

- Ezt a terméket csak a címkén feltüntetett feszültséggel szabad üzemeltetni. Ha nem biztos a rendelkezésre álló áramforrás típusáról, forduljon a forgalmazóhoz vagy a helyi elektromos szolgáltatóhoz.
- Ne helyezzen semmit a tápkábelre. Ne tegye ezt a terméket olyan helyre, ahol ráléphetnek a hálózati kábelre.
- Ha hosszabbító kábelt használ ezzel a termékkel, ellenőrizze, hogy a hosszabbítóhoz csatlakoztatott berendezések teljes áramfelvétele nem haladja-e meg a hosszabbító kábel névleges teljesítményét. Azt is ellenőrizze, hogy a konnektorhoz csatlakoztatott összes berendezés áramfelvétele nem haladja-e meg a biztosíték névleges teljesítményét.
- Ne terhelje túl az elektromos konnektort, elosztót vagy hosszabbítót túl sok eszköz csatlakoztatásával. A rendszer teljes áramfelvétele nem haladhatja meg a mellékkör névleges áramfelvételének 80%-át. Amennyiben elosztót használnak, az áramfelvétel nem haladhatja meg a hosszabbító bemeneti áramfelvételének 80%-át.
- A termék hálózati adapterét hárompólusú földelt tápcsatlakozóval látták el. Ez a dugó csak megfelelően földelt konnektorba illik. Győződjön meg arról, hogy a fali konnektor megfelelően földelt, mielőtt csatlakoztatná a hálózati adapter dugóját. Ne dugja a dugót nem földelt hálózati csatlakozóba. További információkért forduljon villanyszerelőhöz.



.....

**Figyelem! A földelő csatlakozó fontos biztonsági jellemző. Nem megfelelően földelt konnektor használata áramütést és/vagy sérülést okozhat.**



.....

**Megjegyzés: A földelő érintkező az olyan, nemkívánatos zavar megfelelő kiküszöbölését is szolgálja, amelyet a közelben lévő elektromos eszközök okoznak, és ami befolyásolja a termék teljesítményét.**

- A terméket kizárólag a mellékelt tápkábel készlettel használja. Ha a tápkábel készletet ki kell cserélnie, győződjön meg arról, hogy az új tápkábel kielégíti az alábbi követelményeket: leválasztható, UL listán szereplő/CSA bizonyítvánnyal rendelkező, VDE vagy hasonló jóváhagyással, 4,5 méter maximális hosszúsággal.

## A termék szervizelése

Ne kísérelje meg saját maga megjavítani a terméket, mert a burkolat felnyitása vagy eltávolítása miatt veszélyes áramütésnek vagy más kockázatoknak teheti ki magát. Bízza az összes javítást képzett szakemberre.

Húzza ki a termék hálózati csatlakozóját, és forduljon a szerviz szakképzett munkatársaihoz, ha:

- Ha a hálózati kábel sérült, elvágódott vagy kopott
- Folyadék ömlött a termékbe
- A terméket esőnek vagy víznek tették ki
- A terméket leejtették vagy a burkolata megsérült
- A termék teljesítménye érezhetően megváltozik, ami javítás szükségét jelzi
- A készülék nem működik normálisan annak ellenére, hogy betartották az összes használati utasítást



.....

**Megjegyzés: Csak azokat a kezelőszerveket állítsa be, amelyeket a kezelési utasítás említ, mivel más kezelőszervek elállítása károsodáshoz vezethet, és egy szakképzett technikus sok munkáját veheti igénybe, hogy a terméket helyreállítsa.**



.....

**Figyelem! Biztonsági okból ne használjon nem szabványos alkatrészt részegységek beszerelése vagy cseréje alkalmával. A kiegészítőket illetően vegye fel a kapcsolatot a termék viszonteladójával.**

Az eszköz és kiegészítői apró alkatrészt tartalmazhatnak. Tartsa ezeket távol kisgyerekektől.

## További biztonsági információ

- Ne nézzen a kivetítő lencséjébe, amikor a lámpa be van kapcsolva. Az erős fény károsíthatja látását.
- Először a kivetítőt, majd a jelforrást kapcsolja be.
- Ne telepítse a terméket az alábbi környezetben:
  - Rosszan szellőző vagy szűk helyen. A kivetítő és a falak között legalább 50 cm legyen, lehetővé téve a levegő szabad áramlását.
  - Olyan hely, ahol a hőmérséklet szélsőséges módon megnőhet, pl. gépkocsiban zárt ablak mellett.
  - Olyan hely, ahol a szélsőségesen magas páratartalom, por vagy cigarettafüst beszennyezheti az optikai részegységeket, megrövidítve ezzel élettartamukat és besötétítve a képet.
  - Tűzjelző berendezések közelében.
  - Olyan hely, ahol a környezeti hőmérséklet meghaladja a 40 °C/104 °F értéket.
  - Több mint 3000 méter tengerszint feletti magasságban.
- Azonnal húzza ki a tápkábelt, ha problémát tapasztal a kivetítővel. Ne működtesse a kivetítőt, ha füst, furcsa zaj vagy szag jön belőle. Ez tüzet vagy

áramütést okozhat. Ha ilyen tapasztal, azonnal húzza ki a tápkábelt és vegye fel a kapcsolatot a kereskedővel.

- Ne használja tovább a terméket, törje el vagy ejtse le. Ebben az esetben, vegye fel a kapcsolatot a kereskedővel, aki megvizsgálja a terméket.
- A kivetítő lenszójét ne irányítsa a nap felé. Ez tüzet okozhat.
- A kivetítő kikapcsolásakor tanácsos hagyni, amíg a kivetítő befejezi hűtési, mielőtt áramtalanítaná a készüléket.
- Ne kapcsolja ki gyakran hirtelen a tápellátást, vagy húzza ki működés közben a kivetítő tápkábelét. A legjobb, ha megvárja, amíg a ventilátor kikapcsolódik, mielőtt kikapcsolja a fő áramforrást.
- Ne érintse a légkivezető rácsot és a talplemezt, amelyek felforrósodnak.
- Tisztítsa meg a gyakran a légszűrőt, ha van ilyen. A készülék belsejében emelkedhet a hőmérséklet és meghibásodást okozhat, ha a légszűrő/szellőző nyílások piszokkal vagy porral szennyezettek.
- Ne nézzen a szellőzőrácsra keresztül a készülék belsejébe, amikor a kivetítő be van kapcsolva. Az erős fény károsíthatja látását.
- Mindig nyissa ki a lencsevédőt vagy távolítsa el a lencsesapkát, amikor a kivetítő be van kapcsolva.
- Ha a kivetítő bekapcsolt állapotban van, ne tegyen tárgyakat a lencse elé, mivel ezzel a tárgy felforrósodhat, deformálódhat és tüzet is okozhat. A lámpa ideiglenes kikapcsolásához nyomja meg a **HIDE** gombot a távvezérlőn.
- A lámpa rendkívül forróvá válik működés közben. A lámpa burkolatának csere céljából történő felnyitása előtt legalább 45 percig hagyja hűlni a kivetítőt.
- A lámpát névleges élettartamán túl nem szabad működtetni. Ettől ritkán eltérhet.
- Soha ne cseréljen lámpaszervelvényt vagy bármilyen elektronikus alkatrészt, ha a kivetítő csatlakozik az elektromos hálózathoz.
- A termék saját maga érzékeli a lámpa élettartamát. Ne feledje kicserélni a lámpát, ha megjelenik a figyelmeztető üzenet.
- Amikor a lámpát kicseréli, hagyja az egységet kihűlni, majd kövesse a cserére vonatkozó utasításokat.
- A lámpaegység kicserélése után állítsa nullára a „Lámpa visszaállítása” funkciót a képernyőmenü „Kezelés” eleme segítségével.
- Ne kísérelje meg szétszerelni a kivetítőt. A készülék belsejében nagyfeszültségű alkatrészek vannak, amelyek sérülést okozhatnak. Az egyetlen, felhasználó által szervizelhető alkatrész a lámpa, amely saját, levehető fedéllel rendelkezik. Mindennemű javítást megfelelő szakemberrel végeztessen el.
- Ne állítsa függőleges helyzetbe a kivetítőt. Így a kivetítő könnyen leborulhat, és sérülést vagy kárt okozhat.
- A termék fordítva is képes képet megjeleníteni, így mennyezetre is lehet szerelni. Kizárólag az Acer mennyezetre szerelő készletét használja a kivetítő felszereléséhez, és győződjön meg biztos rögzítéséről.

## Figyelmeztetés zenehallgatás esetére

Hallása védelme érdekében kövesse az alábbi utasításokat.

- Fokozatosan növelje a hangerőt, míg tisztán és kényelmes hangerőn nem hallja a zenét.
- A hangerő beállítása után ne hangosítsa fel, miután a füle megszokta a hangerőt.
- Ne hallgasson zenét nagy hangerőn huzamosabb ideig.
- Ne növelje a hangerőt a háttérzaj elnyomása érdekében.
- Hallkítsa le, ha nem hallja a környezetében lévő hangját.

## Utasítások az eszköz megfelelő elhelyezését illetően

Az elektronikus berendezés kiselejtezése esetén ne dobja a lakossági szeméttárolóba. A környezetszennyezés csökkentése és környezetünk lehető legnagyobb fokú védelme érdekében kérjük, hasznosítsa újra. További információért az elektromos és elektronikus berendezések hulladékával (WEEE) kapcsolatos szabályozást illetően látogassa meg a következő weboldalt:

<http://www.acer-group.com/public/Sustainability/sustainability01.htm>



## Higanyral kapcsolatos figyelmeztetés

LCD/CRT monitort vagy kijelzőt tartalmazó kivetítők vagy elektronikus termékek:



„A lámpa(k) higanyt tartalmaznak.

Gondoskodjon a megfelelő ártalmatlanításukról.”

A termékben lévő lámpa vagy lámpák higanyt tartalmaznak ezért újrahasznosításuk, illetve ártalmatlanításuk a helyi, állami vagy szövetségi törvények betartásával kell, hogy történjen. További tájékoztatásért lépjen kapcsolatba az elektronikai iparszövetséggel a [www.eiae.org](http://www.eiae.org) címen. A lámpák ártalmatlanításával kapcsolatos tájékoztatásért látogassa meg a [www.lamprecycle.org](http://www.lamprecycle.org) weblapot



## Ne nézzen a fénysugárba! RG2

"Mint minden erős fényforrás esetében, ne nézzen közvetlenül a sugárba! RG2 IEC 62471-5:2015"

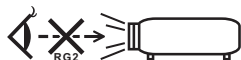

# Mindenek előtt

## A használattal kapcsolatos megjegyzések

Ezt tegye:

- A tisztítás elkezdése előtt kapcsolja ki a terméket.
- Enyhe mosószerrel megnedvesített puha törölkendővel törölgesse meg a kijelzőburkolatot.
- Amennyiben a terméket előreláthatólag hosszabb ideig nem fogja használni, húzza ki a váltóáramú (AC) csatlakozóaljzatból.

Ne tegye:

- Zárja el a készülék házának szellőzést szolgáló nyílásait.
- Tisztítsa a készüléket súrolószerrel, viasszal vagy oldószerrel.
- Használja az alábbi helyzetekben:
  - Rendkívül meleg, hideg vagy párás helyen.
  - Nagymennyiségű pornak és piszoknak kitett helyen.
  - Erős mágneses teret gerjesztő készülék közelében.
  - Helyezze közvetlen napsugárzásnak kitett helyre.

## Óvintézkedések

Tartsa be a felhasználói útmutatóban ajánlott összes figyelmeztetést, elővigyázatossági felhívást és karbantartási utasítást, hogy a készülék élettartamát meghosszabbítsa.



### Figyelmeztetés:

- Ne nézzen a kivetítő lencséjébe, amikor a lámpa be van kapcsolva. Az erős fény károsíthatja látását.
- Tűz és áramütés kockázatának csökkentése érdekében óvja a terméket esőtől, illetve nedvességtől.
- Ne nyissa ki vagy szerelje szét a terméket, mert ezzel áramütést okozhat.
- Amikor a lámpát kicseréli, hagyja az egységet kihűlni, majd kövesse a cserére vonatkozó utasításokat.
- A termék saját maga érzékeli a lámpa élettartamát. Ne feledje kicserélni a lámpát, ha figyelmeztető üzenetek jelennek meg.
- A lámpaegység kicserélése után állítsa nullára a „Lámpa visszaállítása” funkciót a képernyőmenü „Kezelés” eleme segítségével.
- A kivetítő kikapcsolásakor kérjük hagyja, amíg a kivetítő befejezi hűtési, mielőtt áramtalanítaná a készüléket.
- Először a kivetítőt, majd a jelforrást kapcsolja be.
- Ne használja a lencsevédő kupakot, ha a kivetítő működik.
- Amikor a lámpa eléri a hasznos élettartama végét, kiég, ami hangos pukkanással járhat. Ha ez történik, a kivetítő addig nem kapcsolódik be, amíg ki nem cserélik a lámpamodult. A lámpa kicseréléséhez kövesse a „Lámpacsere” című fejezetben felsorolt eljárásokat.



Az Ön biztonsága és kényelme érdekében	iii
Mindenek előtt	viii
A használattal kapcsolatos megjegyzések	viii
Óvintézkedések	viii
Bevezetés	1
Termékfunkciók	1
A csomag áttekintése	2
A kivetítő áttekintése	3
A kivetítő nézetei	3
Vezérlőpult	5
A távvezérlő elrendezése	6
MHL (Mobile High-Definition Link) vezérlő	8
Első lépések	9
A kivetítő csatlakoztatása	9
A kivetítő be- és kikapcsolása	11
A kivetítő bekapcsolása	11
A kivetítő kikapcsolása	12
A kivetített kép beállítása	13
A kivetített kép magasságának beállítása	13
Az optimális képméret és -távolság	14
Felhasználói kezelőszervek	16
Telepítő menü	16
A képernyőn megjelenő (OSD) menük	17
Szín	18
Kép	20
Beállítás	22
Kezelés	27
Audió	28
3D	29
Nyelv	29
Acer LAN weboldal-kezelés	30
Útmutató a bejelentkezéshez	30
Home	31

# Tartalomjegyzék

Vezérlőpult	31
Hálózati beállítások	32
Figyelmeztetések beállításai	32
Kijelentkezés	33
<b>Függelékek</b>	<b>34</b>
Hibakeresés	34
LED- és figyelmeztető üzenetek felsorolása	38
A porszűrők tisztítása és cseréje	39
<<Type I>>	39
<<Type II>>	40
Lámpacsere	41
Mennyezetre szerelés	42
Műszaki adatok	45
Kompatibilis üzemmódok	48
<b>Jogszábeli és biztonsági tudnivalók</b>	<b>53</b>

# Bevezetés

## Termékfunkciók

A termék egylapkás DLP® kivetítő. A kiemelkedő tulajdonságok a következők:

- DLP® technológia
- S1283Hne/T410DTB/XS-X30HGM/F1283Hne/S1283e/T410B/XS-X30M/DNX1322/F1283e/S1283/T410/XS-X30 sorozat: Valódi XGA 1024 x 768 felbontás  
S1383WHne/T420DTB/XS-W30HGM/F1383WHne sorozat: Valódi WXGA 1280 x 800 felbontás  
Teljes/4:3/16:9/L. Box méretarány támogatása
- Lehetővé teszi a 3D tartalom kivetítését DLP Link technológia segítségével
- Az Acer ColorBoost technológia a természet színeit kínálja az élénk, valóságghú képhez
- Nagy fényerő és kontrasztarány
- Sokoldalú megjelenítési módok (Fényes, Bemutató, Szabvány, Videó, Játék, oktatás, Mozgóképek, Sötét mozi, Sport, Felhasználói) az optimális teljesítmény érdekében, bármilyen helyzetben
- NTSC / PAL / SECAM kompatibilitás és HDTV (720p, 1080i, 1080p) támogatása
- Az alacsonyabb energiafogyasztás és a gazdaságos (ECO) üzemmód megnöveli a lámpa élettartamát
- Az Acer EcoProjection technológia intelligens szemléletmódú energiagazdálkodást és fizikai hatékonyság-javítást biztosít
- HDCP támogatással rendelkező HDMI™ és MHL bemenetekkel felszerelve
- Továbbfejlesztett digitális trapéztorzítás-korrekció az optimális bemutatókhoz
- Az intelligens észlelés gyors forrásválasztást biztosít
- Többnyelvű képernyőn megjelenő (OSD) menük
- A kézi állítású vetítőlencse akár 1,0x-es nagyítást eredményez
- 2x-es digitális zoom és svenkolás funkció
- Kompatibilis a Microsoft® Windows® 2000, XP, Vista® Windows 7, Windows 8, Macintosh® operációs rendszerekkel



**Megjegyzés:** A funkciók típusától függően eltérhetnek.

## A csomag áttekintése

ThiA kivetítőt az alább bemutatott tartozékokkal együtt szállítjuk. Ellenőrizze, hogy az egység teljes-e. Azonnal lépjen kapcsolatba a forgalmazóval, ha valami hiányzik.



Kivetítő



Hálózati tápkábel



VGA-kábel

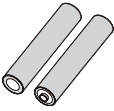

2 db elem  
(opcionális)



Biztonsági kártya



Felhasználói útmutató

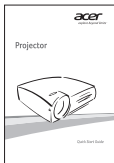

Gyors üzembe helyezési  
útmutató



Hordtáska  
(opcionális)

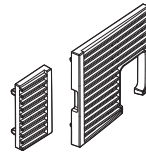

Porszűrők  
(opcionális)



Távirányító

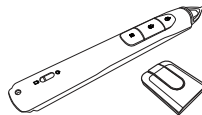

SmartPen és PB-kulcs  
(opcionális)

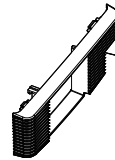

3D porszűrő  
(opcionális)



Objektívfedél  
(opcionális)

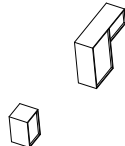

Elektrosztatikus szűrők  
(opcionális)

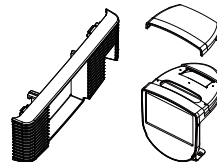

Porvédő csomag  
(opcionális)

## A kivetítő áttekintése

### A kivetítő nézetei

Előlnézet / felülnézet

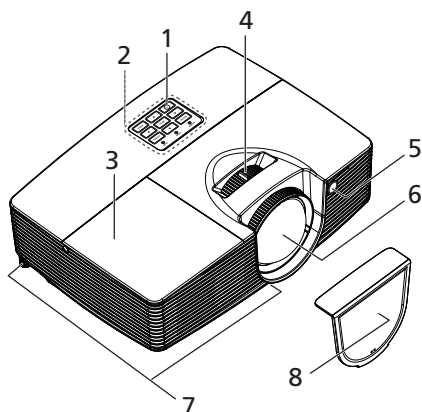

#	Leírás	#	Leírás
1	Bekapcsoló gomb	5	Távvezérlő vevőegység
2	Vezérlőpanel	6	Vetítőlencse
3	Lámparekesz fedele	7	Dőlésszög-beállító kerek
4	Élességállító gyűrű	8	Objektívsapka

## Jobb oldali / Hátlánézet

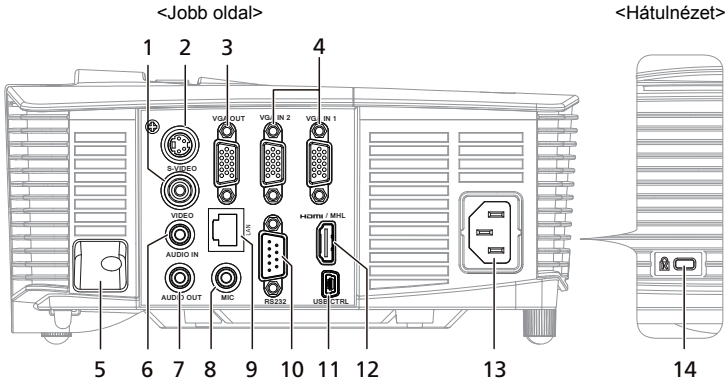

#	Leírás	#	Leírás
1	Kompozit videó bemeneti csatlakozó	8	3,5 mm-es mikrofonbemenet
2	S-Video bemeneti csatlakozó	9	LAN (RJ45 aljzat 10/100M Ethernethez)
3	Monitorhurok kimeneti csatlakozó (csak VGA IN 2 esetében)	10	RS232 csatlakozó
4	PC analóg jel/HDTV/komponens videó bemeneti csatlakozó (VGA IN 1/ VGA IN 2)	11	Mini USB-csatlakozó
5	Biztonsági rúd	12	HDMI/MHL csatlakozó
6	Audió bemeneti csatlakozó (S-Video, Kompozit)	13	Tápegység-csatlakozóaljzat
7	Audió kimeneti csatlakozó	14	Kensington™ zár portja



**Megjegyzés:** A funkciók típustól függően eltérhetnek.

## Vezérlőpult

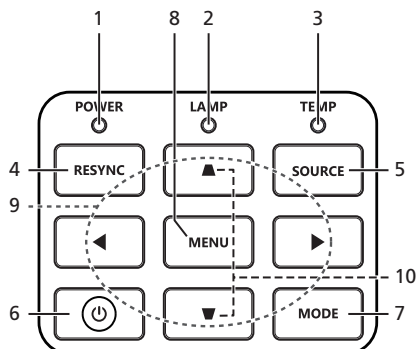

#	Ikon	Funkció	Leírás
1		POWER	Bekapcsolt állapotot jelző LED
2		LAMP	Lámpajelző LED
3		TEMP	Hőmérsékletjelző LED
4		RESYNC	A kivetítőt automatikusan a bemeneti jelforráshoz hangolja.
5		SOURCE	Az aktív forrást módosítja.
6		Bekapcsoló	A tartalmát lásd az „ <b>A kivetítő be- és kikapcsolása</b> ” című fejezetben.
7		Mode	Nyomja meg a „ <b>Mode</b> ” gombot a megjelenítési mód kiválasztásához a Fényes, Bemutató, Szabvány, Videó, Játék, Égitim és Kullanıcı lehetőségek közül.
8		MENU	<ul style="list-style-type: none"> <li>Nyomja meg a „<b>MENU</b>” gombot, hogy megjelenítse a képernyőn megjelenő (OSD) menüt, lépjen vissza az előző OSD menüre vagy rejtse el az OSD menüt.</li> <li>A kiválasztás megerősítéséhez.</li> </ul>
9		Négyirányú billentyűk	Használja a  gombot elemek kiválasztásához, illetve azok beállításainak elvégzéséhez.
10		Trapézkorrekció	A képet a kivetítő megdöntése által okozott torzítás kioltása érdekében javítja ( $\pm 40$ fok).

## A távvezérlő elrendezése

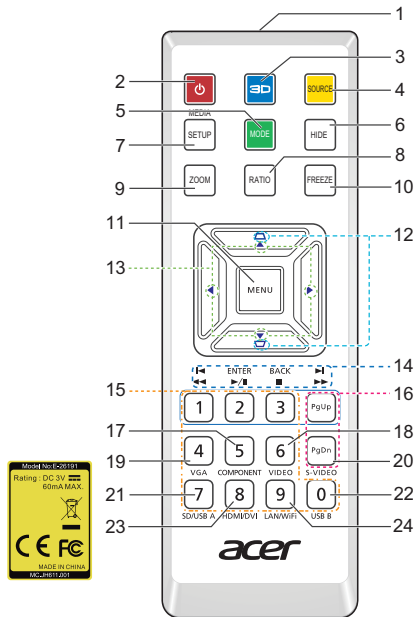

#	Ikon	Funkció	Leírás
1		Infravörös jeladó	Parancsokat küld a kivetítőnek.
2		Bekapcsoló	Lásd: „A kivetítő be- és kikapcsolása” című fejezetet.
3		3D	Nyomja meg a „3D” gombot a 3D típusok kiválasztásához.
4		SOURCE	Az aktív forrást módosítja.
5		MODE	Nyomja meg a „MODE” gombot a kívánt megjelenítési mód kiválasztásához a Fényes, Bemutató, Szabvány, Videó, Játék, oktatás és Felhasználói lehetőségek közül.
6		HIDE	Ideiglenesen kikapcsolja a videojelet. Nyomja meg a „HIDE” gombot a kép elrejtéséhez, majd nyomja meg újra a kép megjelenítéséhez.
7		MEDIA_SETUP	Nincs funkció.
8		RATIO	A kívánt képméretarány kiválasztásához.
9		ZOOM	Nagyítja vagy kicsinyíti a kivetített képet.
10		FREEZE	A kép kimerevítéséhez.
11		MENU	<ul style="list-style-type: none"> <li>Nyomja meg a „MENU” gombot, hogy megjelenítse a képernyőn megjelenő (OSD) menüt, lépjen vissza az előző OSD menüre vagy rejtse el az OSD menüt.</li> <li>A kiválasztás megerősítéséhez.</li> </ul>



#	Ikon	Funkció	Leírás
12		Trapézkorrekció	A képet a kivetítő megdöntése által okozott torzítás kioltása érdekében javítja ( $\pm 40$ fok).
13		Négyirányú billentyűk	Használja a fel, le, balra és jobbra gombot elemek kiválasztásához, illetve azok beállításainak elvégzéséhez.
14		Előző/ Visszatekerés	Nincs funkció.
		Enter/Lejátszás/ Szünet	Nincs funkció.
		Vissza/Stop	Nincs funkció.
		Következő/ Előretekerés	Nincs funkció.
15		Számbillentyűzet 0~9	Nyomja meg a „0~9” számgombokat jelszó megadásához a „Biztonság” menüben.
16		PgUp/PgDn	Kizárólag a számítógépes üzemmódhoz. Nyomja meg a gombot a következő vagy az előző oldal kijelöléséhez. Ez a funkció csak akkor elérhető ha az USB Ctrl csatlakozó (mini B típusú) csatlakozik a számítógéphez egy USB kábelen keresztül.
17		COMPONENT	Nincs funkció.
18		VIDEO	A jelforrás KOMPOZIT VIDEÓRA váltásához.
19		VGA	Nyomja meg a „VGA” gombot, hogy a jelforrást a VGA csatlakozóra váltsa. A csatlakozó a következőket támogatja: analóg RGB, YPbPr (480p/576p/720p/1080i), YCbCr (480i/576i) és RGBsync.
20		S-VIDEO	A jelforrás S-Videóra váltásához.
21		SD/USB A	Nincs funkció.
22		USB B	USB-vezérléshez és firmware frissítéshez.
23		HDMI/DVI	A jelforrás HDMI/MHL-re váltásához. (Nincs DVI funkció)
24		LAN/WiFi	Nyomja meg a „LAN/WiFi” gombot, hogy megjelenítse a képet, amelynek továbbítása vezetéken vagy vezeték nélkül történik a PC-ről a kivetítőre az „Acer LAN webpage management” segédprogram segítségével.



**Megjegyzés:** A funkciók típustól függően eltérhetnek.

## MHL (Mobile High-Definition Link) vezérlő

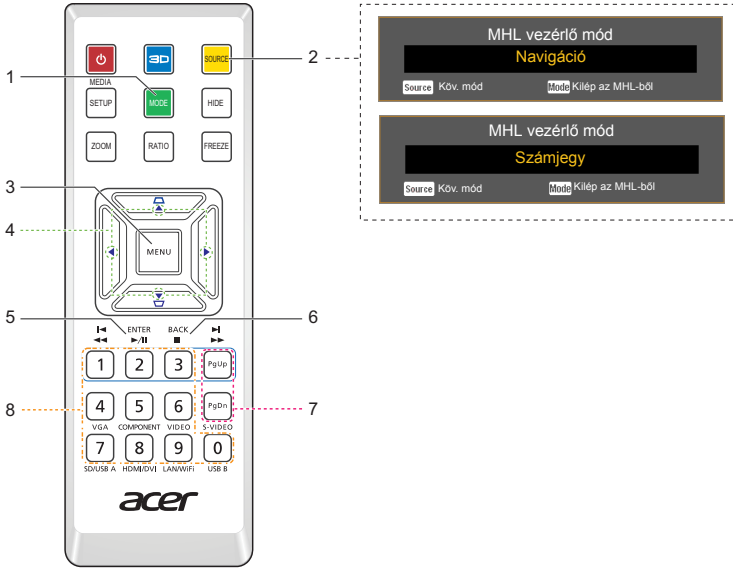

#	Ikon	Komponens	Leírás
1		MODE	<ul style="list-style-type: none"> <li>Nyomja meg egy másodpercig a „MODE” gombot az MHL vezérlő mód aktiválásához.</li> <li>A kilépéshez ismét nyomja meg a „MODE” gombot.</li> </ul>
2		SOURCE	Nyomja meg a „SOURCE” gombot a navigáció és a számjegy mód közötti váltáshoz.
3		MENU	Nyomja meg a gyökérménü megnyitásához. (csak <b>Navigáció</b> mód esetében)
4		Íránygombok	Használja a fel, le, balra és jobbra gombot elemek kiválasztásához, illetve azok beállításainak elvégzéséhez. (csak <b>Navigáció</b> mód esetében)
5	ENTER ▶/	Kijelölés	A fájl kiválasztásához. (csak <b>Navigáció</b> mód esetében)
6	BACK ■	Kilépés	A fájl bezárásához. (csak <b>Navigáció</b> mód esetében)
7		PgUp/PgDn	Nyomja meg a gombot a következő vagy az előző oldal kijelöléséhez. (csak <b>Navigáció</b> mód esetében)
8		Számbillentyűzet 0~9	Számgombok. (csak <b>Számjegy</b> mód esetében)

# Első lépések

## A kivetítő csatlakoztatása

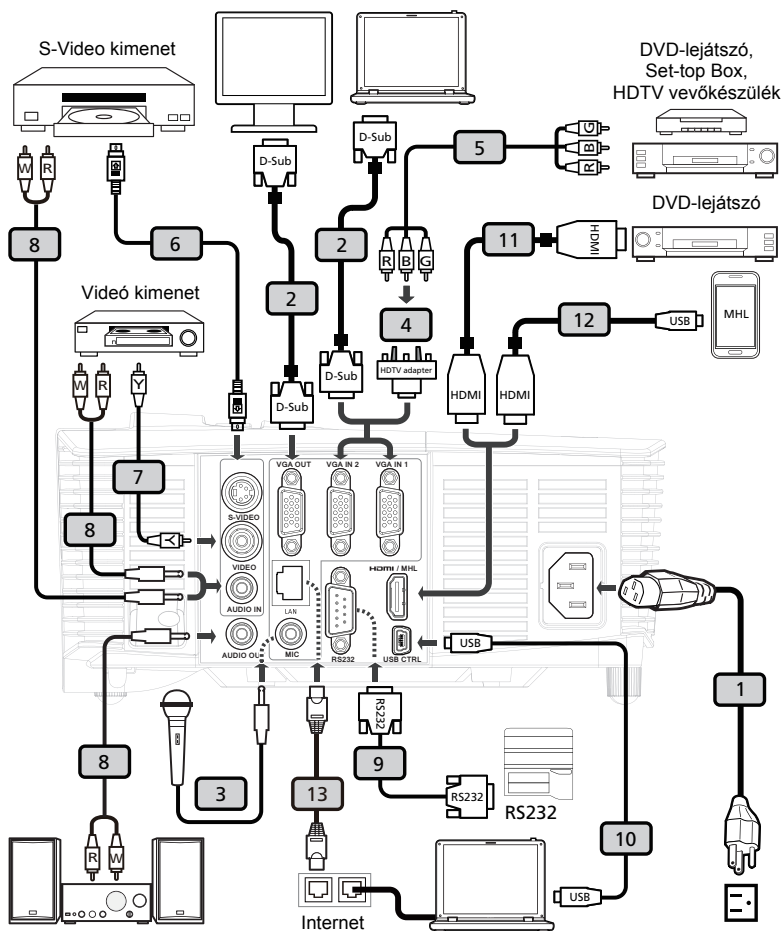

#	Leírás	#	Leírás
1	Hálózati tápkábel	8	Audió kábel Jack/RCA
2	VGA-kábel	9	RS232 kábel
3	Mikrofonkábel	10	USB-kábel
4	VGA-komponens/HDTV adapter	11	HDMI-kábel
5	3 RCA komponens kábel	12	MHL-kábel (MicroUSB-HDMI)
6	S-Video kábel	13	RJ45 kábel
7	Kompozit videokábel		



**Megjegyzés:** Annak biztosítása érdekében, hogy a kivetítő megfelelően működjön a számítógéppel, győződjön meg arról, hogy a megjelenítési mód időzítése kompatibilis a kivetítővel.

**Megjegyzés:** A funkciók típustól függően eltérhetnek.

**Megjegyzés:** Az USB-kábelhez aktív hosszabbító szükséges, ha a hosszúsága meghaladja az 5 métert.

**Megjegyzés:** A VAG OUT monitorhurok csak a VGA IN 2 bemenet esetén támogatott.

**Megjegyzés:** Egyes okostelefonokhoz átalakító szükséges (az okostelefon gyártójától) az MHL funkció engedélyezéséhez.

# A kivetítő be- és kikapcsolása

## A kivetítő bekapcsolása

- 1 Győződjön meg arról, hogy a hálózati tápkábel és a jelkábel megfelelően csatlakozik. A bekapcsolt állapotot jelző LED vörös fényel villog.
- 2 Kapcsolja be a kivetítőt a vezérlőpulton lévő „**Bekapcsoló**” gomb megnyomásával vagy távvezérlőn, és a bekapcsolt állapotot jelző LED kék színűre fog váltani.
- 3 Kapcsolja be a forrást (számítógép, noteszgép, videolejátszó stb.). A kivetítő automatikusan érzékeli a forrást.
  - Ha a képernyőn megjelenik a „Rögzítés” és „Forrás” ikon, ez azt jelenti, hogy a kivetítő beállítása adott jelforrás-típusra van rögzítve, és nem érzékelhető ilyen típusú bemeneti jelforrás.
  - Ha a képernyőn a „Nincs jel” üzenet látható, győződjön meg arról, hogy a jelkábelek megfelelően csatlakoznak.
  - Ha egyszerre több jelforrást csatlakoztat, használja a vezérlőpult vagy a távvezérlő „**Source**” gombját, illetve a távvezérlő közvetlen forrás gombját a bemenetek közötti váltáshoz.

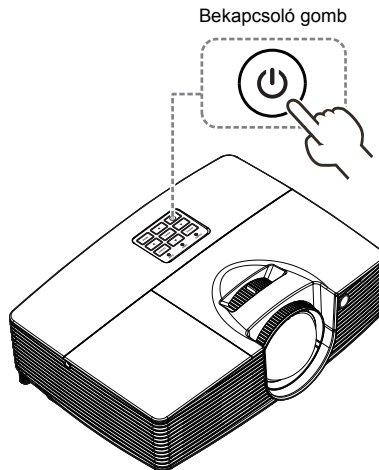

## A kivetítő kikapcsolása

- 1 A kivetítő kikapcsoláshoz nyomja meg és tartsa lenyomva a főkapcsoló gombot. Ekkor megjelenik a következő üzenet: **„Nyomja meg az üzempcsoló gombot a kikapcsolás befejezéséhez.”** Nyomja meg újra a főkapcsolót.
- 2 A kikapcsolást követően, a bekapcsolt állapotot jelző LED VÖRÖS színre vált, gyorsan villog, és a ventilátor(ok) kb. 2 másodpercig tovább működik(nek) biztosítandó, hogy a rendszer megfelelően lehűljön. (csak „Azonnali folytatás” módban támogatott)
- 3 Amíg a tápkábel csatlakoztatva marad, bármikor megnyomhatja a bekapcsoló gombot a kivetítő azonnali bekapcsolásához a 2 perces kikapcsolási folyamat közben. (csak „Azonnali folytatás” módban támogatott)
- 4 A rendszer lehűlése után a bekapcsolt állapotot jelző LED befejezi a villogást, és folyamatos vörös fénnel világít, ami azt jelenti, hogy a kivetítő készenléti módba lépett.
- 5 Most már biztonsággal kihúzhatja a tápkábelt.



### Figyelmeztető szimbólumok:

- **„A kivetítő túlmelegedett. A lámpa hamarosan kikapcsolódik.”**  
Ez az üzenet azt jelzi, hogy a kivetítő túlmelegedett. A lámpa és a kivetítő is automatikusan kikapcsolódik és a hőmérséklet LED jelzőfény folyamatos vörös színnel világít. Vegye fel a kapcsolatot viszonteladójával vagy a szervizközponttal.
- **„A ventilátor meghibásodott. A lámpa hamarosan kikapcsolódik.”**  
Ez az üzenet azt jelzi, hogy a ventilátor meghibásodott. A lámpa és a kivetítő is automatikusan kikapcsolódik és a hőmérséklet LED jelzőfény villog. Vegye fel a kapcsolatot viszonteladójával vagy a szervizközponttal.



**Megjegyzés:** Ha a kivetítő automatikusan kikapcsolódik és a lámpa LED kijelző folyamatosan vörös fénnel világít, akkor vegye fel a kapcsolatot a helyi viszonteladóval vagy szervizközponttal.

**Megjegyzés:** A funkciók típustól függően eltérhetnek.

## A kivetített kép beállítása

### A kivetített kép magasságának beállítása

A kivetítő állítható lábakkal van felszerelve a kivetített kép magasságának beállításához.

A kép emelése/leengedése:

Használja a dőlésszög-beállító kereket a kivetítő szögének finombeállításához.

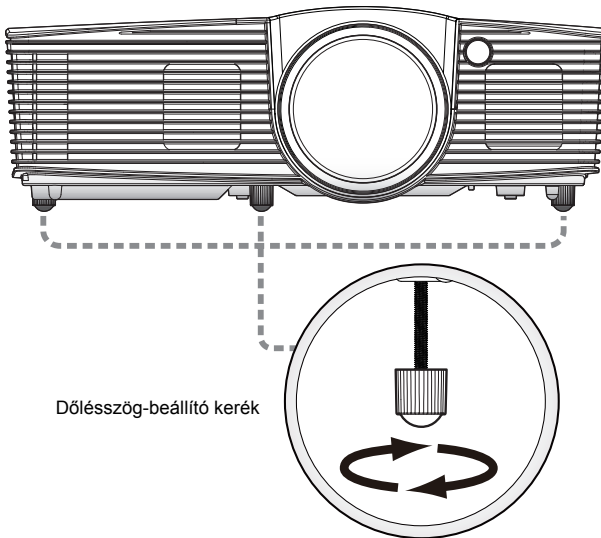

Dőlésszög-beállító kerék

## Az optimális képméret és -távolság

Tekintse meg az alábbi táblázatot az adott vetítési távolsághoz tartozó optimális képméret kiválasztásához.

- XGA sorozat

Ha a kivetítő 1,0 méter távolságra van a vászontól, a jó képminőséget körülbelül 80 hüvelykes képátló esetén lehet elérni.



**Megjegyzés:** Az alábbi ábra szerint 1,0 méteres vetítési távolság esetén 140 cm vetítési magasság szükséges.

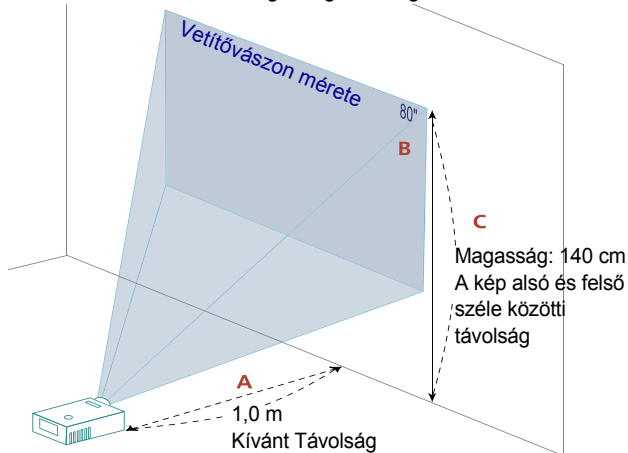

Kívánt Távolság (m) <A>	Vetítőképméret		Teteje
	(Min. zoom)		
	Átló (hüvelyk) <B>	Sz (cm) × Ma (cm)	A kép alsó és felső széle közötti távolság (cm) <C>
0,4	32	65 x 49	56
1	80	162 x 122	140
1,5	120	243 x 182	210
2	160	324 x 243	280
2,5	199	405 x 304	349
3,1	247	502 x 377	433
3,5	279	567 x 425	489
4	319	648 x 486	559
4,5	359	729 x 547	629
5	399	810 x 608	699
5,5	439	891 x 669	769
6	479	972 x 729	839
6,5	518	1053 x 790	909
7	558	1135 x 851	979
7,5	598	1216 x 912	1048
8	638	1297 x 972	1118
8,5	678	1378 x 1033	1188
9	718	1459 x 1094	1258
9,5	758	1540 x 1155	1328
10	798	1621 x 1216	1398

Nagyítás mértéke: 1,0x



- WXGA sorozat

Ha a kivetítő 1,0 méter távolságra van a vászontól, a jó képminőséget körülbelül 89 hüvelykes képátló esetén lehet elérni.



**Megjegyzés:** Az alábbi ábra szerint 1,0 méteres vetítési távolság esetén 135 cm vetítési magasság szükséges.

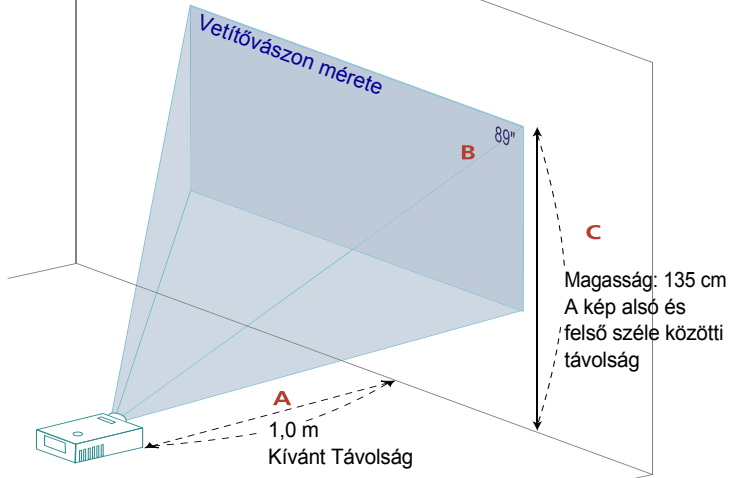

Kívánt Távolság (m) <A>	Vetítőképméret		Teteje
	(Min. zoom)		
	Átló (hüvelyk) <B>	Sz (cm) × Ma (cm)	A kép alsó és felső széle közötti távolság (cm) <C>
0,4	36	77 x 48	54
1	89	192 x 120	135
1,5	134	288 x 180	202
2	178	384 x 240	270
2,5	223	480 x 300	337
3	267	576 x 360	405
3,4	303	653 x 408	458
4	356	768 x 480	539
4,5	401	864 x 540	607
5	446	960 x 600	674
5,5	490	1056 x 660	742
6	535	1152 x 720	809
6,5	579	1248 x 780	876
7	624	1344 x 840	944
7,5	668	1440 x 900	1011
8	713	1536 x 960	1079
8,5	757	1631 x 1020	1146
9	802	1727 x 1080	1214
9,5	847	1823 x 1140	1281
10	891	1919 x 1200	1348

Nagyítás mértéke: 1,0x

# Felhasználói kezelőszervek

## Telepítő menü

A telepítő menü képernyőn megjelenő kijelzést (OSD) biztosít a kivetítő üzembe helyezéséhez és karbantartásához. Az OSD-t csak akkor használja, ha a „Nincs jelbemenet” üzenet látható a kijelzőn.

A menü lehetőségei között szerepelnek olyan beállítások, mint a vetítőernyő-méret és távolság, fókusz, trapéztorzítás-korrekción és egyebek.

- 1 Kapcsolja be a kivetítőt a vezérlőpulton lévő „**Bekapcsoló**” gomb megnyomásával.
- 2 A kivetítő üzembe helyezéséhez és karbantartásához való OSD menü megnyitásához nyomja meg a „**MENU**” gombot a vezérlőpulton.

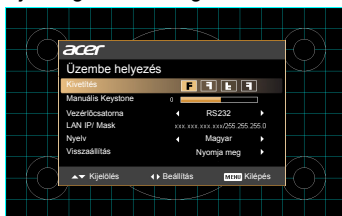

- 3 A háttérmentázat például a vetítőtávolság-méret és távolság, fókusz és egyebek kalibrációjához és beállításához szükséges.
- 4 Az Üzembe helyezés menü a következő lehetőségeket tartalmazza:

- Kivetítés mód
- Manuális Keystone beállítások
- Vezérlőcsatorna beállítások
- LAN IP/ Mask beállítások
- Nyelvi beállítások
- Visszaállítás a gyári alapbeállításokra

Használja a fel és le nyílombokat a lehetőség kiválasztásához, a bal és jobb nyílombokat a kijelölt lehetőség beállítására, és a jobb nyílombot az almenübe vagy funkció-beállításba történő belépéshez. Az új beállítások elmentődnek, amint kilép a menüből.

- 5 Nyomja meg a MENU gombot a menüből történő kilépéshez és az Acer üdvözlő képernyőbe történő visszatéréshez.



**Megjegyzés:** A funkciók típustól függően eltérhetnek.

## A képernyőn megjelenő (OSD) menük

A kivetítő többnyelvű OSD-vel rendelkezik, amely képbeállítások végzését, illetve több beállítás módosítását teszi lehetővé.

### Az OSD menük használata

- Az OSD menü megnyitásához nyomja meg a „MENU” gombot a távvezérlőn vagy a kezelőpanelen.
- Amikor látható az OSD menü, használja a ▲▼ gombokat a főmenü bármelyik elemének kiválasztásához. A főmenü kívánt elemének kiválasztása után nyomja meg a ▶ gombot, hogy belépjen az almenübe, ahol funkciókat állíthat be.
- A ▲▼ gombokkal válassza ki a kívánt elemet, majd a ◀▶ gombokkal állítsa be az értéket.
- Az almenüben jelölje ki a következő beállításra szánt elemet, és a fentiek szerint állítsa be.
- Nyomja meg a „MENU” gombot a távvezérlőn vagy a kezelőpanelen, és a képernyőn visszatér a főmenü.
- Az OSD menü bezárásához nyomja meg újra a „MENU” gombot a távvezérlőn vagy a kezelőpanelen. Az OSD menü bezáródik, és a kivetítő automatikusan menti az új beállításokat.



**Megjegyzés:** Előfordulhat, hogy az alábbi OSD beállítások némelyike nem érhető el. Tekintse meg a kivetítő tényleges OSD menüjét.

**Megjegyzés:** A funkciók típusától függően eltérhetnek.

## Szín

Megjelenítési mód	<p>Számos előre beállított gyári érték áll rendelkezésre, amelyeket különféle képtípusokhoz optimalizáltak.</p> <ul style="list-style-type: none"> <li>Fényes: a fényerő optimalizálásához.</li> <li>Bemutató: Érkekezeti bemutatókhoz.</li> <li>Szabvány: általános környezethez.</li> <li>Videó: videofelvételek erős megvilágítású helyiségben történő lejátszásához.</li> <li>oktatás: Iskolai környezethez.</li> <li>Felhasználói: a felhasználói beállítások mentéséhez.</li> </ul>
Fal Színe	<p>Ezzel a funkcióval kiválaszthatja a falnak megfelelő, helyes szint. Több választási lehetőség van, pl. fehér, világossárga, világoskék, rózsaszínű, sötétzöld. Kompenzálja a színek közötti eltérést, amikor falra vetítenek, így a megfelelő színtönust fogja visszaadni.</p>
Fényerő	<p>A kép fényerejének állításához.</p> <ul style="list-style-type: none"> <li>Nyomja meg a ◀ gombot a kép sötétítéséhez.</li> <li>Nyomja meg a ▶ gombot a kép világosításához.</li> </ul>
Kontraszt	<p>A „Kontraszt” szabályozza a kép legvilágosabb és legsötétebb területei közötti különbséget. A kép kontrasztértékének módosítása megváltoztatja a kép fekete-fehér arányát.</p> <ul style="list-style-type: none"> <li>Nyomja meg a ◀ gombot a kontraszt csökkentéséhez.</li> <li>Nyomja meg a ▶ gombot a kontraszt növeléséhez.</li> </ul>
Szintelitettség	<p>A videoképet fekete-fehérről teljesen szintelitettségűre állítja.</p> <ul style="list-style-type: none"> <li>Nyomja meg a ◀ gombot, hogy csökkentse a kép szintelitettségét.</li> <li>Nyomja meg a ▶ gombot, hogy növelje a kép szintelitettségét.</li> </ul>
Színezet	<p>A vörös és zöld közötti egyensúlyt állítja be.</p> <ul style="list-style-type: none"> <li>Nyomja meg a ◀ gombot, hogy növelje a zöld szín mennyiségét a képen.</li> <li>Nyomja meg a ▶ gombot, hogy növelje a vörös szín mennyiségét a képen.</li> </ul>
Színhőmérséklet	<p>Mód Ezt a funkciót a CT1, CT2 (Natív), CT3 és Felhasználói mód választására használhatja.</p> <p>R nyereség Beállítja a vörös nyereséget az optimális színhőmérséklet érdekében.</p> <p>G nyereség Beállítja a zöld nyereséget az optimális színhőmérséklet érdekében.</p> <p>B nyereség Beállítja a kék nyereséget az optimális színhőmérséklet érdekében.</p>
Dinamikus fekete	<p>„Be” beállítás esetén automatikusan optimalizálja a kijelzést sötét filmjelenetekhez, így azok hihetetlen részletgazdagságban láthatók.</p>
Gamma	<p>A sötétebb jelenetek megjelenítésére van hatással. Nagyobb gamma mellett a sötétebb jelenetek fényesebbnek tűnnek.</p>













-----

**Megjegyzés:** A „Színtelítettség” és „Színezet” funkciók számítógépes, illetve HDMI üzemmódban nem támogatottak.

**Megjegyzés:** A Állandó fényerő „Dinamikus fekete” és „ECO üzemmód” kikapcsolt állapotában elérhető.

**Megjegyzés:** A funkciók típustól függően eltérhetnek.

# Kép

Kivetítés	<ul style="list-style-type: none"> <li> Első-Asztali: A gyári alapbeállítás.</li> <li> Hátsó-Asztali: Ha ezt a funkciót választja, a kivetítő a függőleges tengely mentén megfordítja a képet, hogy áttetsző képernyő mögül lehessen vetíteni.</li> <li> Hátsó-Mennyezeti: Ha ezt a funkciót választja, a kivetítő egyszerre mindkét tengely mentén megfordítja a képet. Mennyezetre szerelés esetén is lehet áttetsző képernyő mögül vetíteni.</li> <li> Első-Mennyezeti: Ha ezt a funkciót választja, a kivetítő a vízszintes tengely mentén megfordítja a képet, hogy mennyezetre szerelés esetén megfelelően jelenítse meg.</li> </ul>
Képarány	<p>Ezt a funkciót a kívánt képarány kiválasztására használja.</p> <ul style="list-style-type: none"> <li>Automata: a kép eredeti szélesség-magasság arányának megőrzése, hogy a natív vízszintes, illetve függőleges felbontásnak megfelelően illeszkedjen.</li> <li>Teljes: a képet átméretezi, hogy kitöltse a teljes vásznat szélességben (1280 pixel) és magasságban (800 pixel).</li> <li>4:3: a képet a vászonhoz igazítja, és 4:3-as méretarányban jeleníti meg.</li> <li>16:9: a képet a képernyő szélességéhez, magasságát a 16:9-es méretarányhoz igazítja.</li> <li>L. Box: megőrzi a jel eredeti képméretarányát és 1,333-szorosára nagyítja.</li> </ul>
Manuális Keystone	<p>A kivetítő megdöntése által okozott képtorzítás kioltására való. (±40 fok)</p> <div style="text-align: center;">  </div>
Keménység	<p>A kép élességét állítja be.</p> <ul style="list-style-type: none"> <li>Nyomja meg a  gombot az élesség csökkentéséhez.</li> <li>Nyomja meg a  gombot az élesség növeléséhez.</li> </ul>
V. helyzet	<ul style="list-style-type: none"> <li>Nyomja meg a  gombot a kép balra mozgatásához.</li> <li>Nyomja meg a  gombot a kép jobbra mozgatásához.</li> </ul>
F. Helyzet	<ul style="list-style-type: none"> <li>Nyomja meg a  gombot a kép lefelé mozgatásához.</li> <li>Nyomja meg a  gombot a kép felfelé mozgatásához.</li> </ul>
Frekvencia	<p>A „Frekvencia” funkció módosítja a kivetítő képfrissítési gyakoriságát, hogy megegyezzen a számítógépbe szerelt grafikus kártyáéval. Ha függőleges villódzó sávot lát a kivetített képen, használja ezt a funkciót a szükséges beállítások végzéséhez.</p>
Követés	<p>Szinkronizálja a kivetítő és a grafikus kártya jel-időzítését. Ha ugráló vagy villódzó képet tapasztal, ezzel a funkcióval állíthatja helyre.</p>

HDMI szintartomány	<p>A megjelenítési hiba kiküszöbölése érdekében állítsa be a HDMI képadatok szintartományát.</p> <ul style="list-style-type: none"> <li>• Automata: a lejátszó adatai szerint történik az automatikus beállítása.</li> <li>• Korl. tartom.: a bemeneti kép feldolgozása korlátozott szintartományú adatként történik.</li> <li>• Telj. tartom.: a bemeneti kép feldolgozása teljes szintartományú adatként történik.</li> </ul>
HDMI keresési info.	<p>A HDMI kép túlpásztázási arányát állítja be.</p> <ul style="list-style-type: none"> <li>• Automata: a lejátszó adatai szerint történik az automatikus beállítása.</li> <li>• Alulpásztázás: a képen soha nem történik túlpásztázás.</li> <li>• Túlpásztázás: a HDMI képen mindig történik túlpásztázás.</li> </ul>



-----

**Megjegyzés:** A „V. helyzet”, „F. Helyzet”, „Frekvencia” és „Követés” funkció nem támogatott HDMI vagy Videó módban.





**Megjegyzés:** A „HDMI szintartomány” és „HDMI keresési info.” funkció csak HDMI módban támogatott.



**Megjegyzés:** A funkciók típusától függően eltérhetnek.

# Beállítás

SmartPen	<p>Az Acer SmartPen a normál számítógépes egeret tudja leváltani. Egyszerűen tartsa a tollat a kezében és irányítsa a kivetített képre a rámutatáshoz, kattintáshoz és elhúzáshoz. Sokkal nagyobb rugalmasságot ad a számítógép működtetéséhez, mivel nem kell mellette állni.</p> <p><b>Tollfunkció</b> Az Acer SmartPen használatához jelölje ki az „Be” elemet a funkció aktiválásához.</p> <p><b>Kapcsolat csatornája</b> Minden kivetítő esetében külön csatornát állítson be az Acer SmartPen tollal történő kommunikációhoz.</p> <p><b>Kettős toll</b> Válassza a „Engedélyezés” elemet, hogy Kettős toll módban maradjon, illetve a „Letiltás” elemet, hogy viszatérjen Szimpla toll módba.</p> <p><b>Dupla kattintás sebessége</b> Állítsa be a toll dupla kattintási sebességét, hogy igényei szerint gyorsabban vagy lassabban reagáljon.</p> <p><b>Toll párosítás</b> Toll párosításához jelölje ki a „Pairing” elemet, és kövesse a képernyőn megjelenő utasításokat. Toll feloldásához jelölje ki a „Feloldás” elemet, és kövesse a képernyőn megjelenő utasításokat.</p> <p><b>Információk</b> További információt jelenít meg az intelligens tollról, mint pl. elemkapacitás és RF-jelerősség.</p> <p>A részletekért lásd a táblázatot követő megjegyzéseket.</p> <p><b>Mac OS optimalizálás</b> Ha a képen eltolás tapasztalható, amikor a SmartPen funkciót Mac OS alatt használják, ki kell választani a „Be” elemet az optimalizálásához és korrekciójához.</p> <p><b>Megjegyzés:</b>A Mac OS optimalizáció kizárólag Mac OS-hez való.</p>
Induló képernyő	<p>Használja ezt a funkciót a kívánt induló képernyő kiválasztásához. Ha módosítja a beállítást, a módosítások akkor lépnek életbe, ha kilépett az OSD menüből.</p> <ul style="list-style-type: none"> <li>• Acer: Az Acer kivetítő alapértelmezett induló képernyője.</li> <li>• Felhasználói: Használja tetszés szerinti kép mentéséhez a „Képrögzítés” funkció segítségével.</li> </ul>
Képrögzítés	<p>Használja ezt a funkciót az induló képernyő személyre szabásához. Az induló képernyőként felhasználni kívánt kép rögzítéséhez kövesse az alábbi utasításokat.</p> <p><b>Megjegyzés:</b> Mielőtt az alábbi lépéseket elvégeznél, győződjön meg arról, hogy a „Trapézkorrekció” elemet az alapértelmezett 0 értékre, a képméretarányt pedig 4:3-ra állította. További információkért forduljon a „Kép” című fejezethez.</p> <ul style="list-style-type: none"> <li>• Módosítsa a „Induló képernyő” elemet az alapértelmezett „Acer” értékről „Felhasználói” értékre.</li> <li>• Nyomja meg a „Képrögzítés” gombot az induló képernyő személyre szabásához.</li> <li>• Egy párbeszédablak jelenik meg a megerősítéshez. Válassza a „Igen” elemet az aktuális kép személyre szabott induló képernyőként történő felhasználásához. A rögzítési tartományt vörös téglalap jelzi. Válassza a „Nem” elemet a képmentés visszavonásához, és a képernyőmenüből (OSD) történő kilépéshez.</li> <li>• Egy üzenet jelzi, hogy a kép mentése folyamatban van.</li> <li>• Ha megtörtént a kép mentése, az üzenet eltűnik és az eredeti kép jelenik meg.</li> <li>• Az alábbi személyre szabott induló képernyő akkor lép életbe, amikor új bemeneti jel érzékelhető, vagy ha újraindítják a kivetítőt.</li> </ul>



Forrás zár	Amikor a Forrás zár ki van kapcsolva „Ki”, a kivetítő más jeleket fog keresni, ha az aktuális bemenő jel elveszett. Amikor a Forrás zár be van kapcsolva „Be”, akkor „zárolja” az aktuális forráscsatornát, mielőtt megnyomná a távirányító vagy a kezelőpanel „Source” gombját.
Feliratozás	A feliratozás megjelenítéséhez válassza a CC1, CC2, CC3 vagy CC4 lehetőséget (a CC1 az Ön területének elsődleges nyelvéhez tartozó feliratokat jelenti meg). Az „Ki” kiválasztásával kikapcsolja a feliratozást. Ez a funkció csak akkor érhető el, ha kompozit videó vagy S-Video bemeneti jelet választanak és a rendszer formátum NTSC. <Megjegyzés> Állítsa a kép méretarányát 4:3 értékre. A funkció nem használható, ha a képméret „16:9” vagy „Automata”.
VGA OUT (Készenlét)	Az alapértelmezett beállítás: „Ki”. Válassza az „Be” elemet a VGA OUT csatlakozó engedélyezéséhez.
Visszaállítás	<ul style="list-style-type: none"> <li>Nyomja meg a  gombot és válassza a „Igen” elemet, hogy valamennyi menü paramétereit gyári alaphelyzetbe állítsa vissza.</li> </ul>
Biztonság	<p><b>Biztonság</b></p> <p>A kivetítő a rendszergazda számára számos biztonsági lehetőségeket kínál a kivetítő használatának szabályozásához.</p> <p>Nyomja meg a  gombot a „Biztonság” üzemmód módosításához.</p> <p>Amennyiben a biztonsági funkciót engedélyezték, be kell írnia a „Rendszergazda jelszó” a biztonsági beállítások módosításához.</p> <ul style="list-style-type: none"> <li>Jelölje ki a „Be” tételt a biztonsági funkció engedélyezéséhez. A felhasználónak meg kell adnia a jelszót ahhoz, hogy működtesse a kivetítőt. A részleteket illetően olvassa el a „Felhasználói Jelszó” című fejezetet.</li> <li>Ha kijelölik az „Ki” tételt, a felhasználó jelszó megadása nélkül is bekapcsolhatja a kivetítőt.</li> </ul> <p><b>Időtűllépés (Perc)</b></p> <p>Miután a „Biztonság” funkciót „Be” állapotba állítják, a rendszergazda beállíthatja az időtűllépés funkciót.</p> <ul style="list-style-type: none"> <li>Nyomja meg a  vagy  gombot az időtűllépés hosszának kiválasztásához.</li> <li>A beállítási tartomány 10 perctől 990 percig terjed.</li> <li>Az idő lejártával a kivetítő újból kéri a felhasználót, hogy adja meg jelszavát.</li> <li>A „Időtűllépés (Perc)” alapértelmezett gyári beállítása „Ki”.</li> <li>Miután engedélyezték a biztonsági funkciót, a kivetítő jelszó megadását kéri a felhasználótól, amikor bekapcsolja a kivetítőt. Mind a „Felhasználói Jelszó” és az „Rendszergazda jelszó” elfogadható ebben a párbeszédpanelben.</li> </ul>

	<p><b>Felhasználói Jelszó</b></p> <ul style="list-style-type: none"> <li>Nyomja meg a  gombot a „Felhasználói Jelszó” beállításához, illetve módosításához.</li> <li>Nyomja meg a távvezérlőn lévő számgombokat a jelszó beállításához, majd nyomja meg a „MENU” gombot a megerősítéshez.</li> <li>Nyomja meg a  gombot a karakterek törléséhez.</li> <li>Adja meg a jelszót, amikor megjelenik a „Jelszó megerősítése” üzenet.</li> <li>A jelszó 4 és 8 karakter közötti hosszúságú legyen.</li> <li>Ha kijelöli a „Jelszó kérése csak a tápkábel csatlakoztatása után” elemet, a kivetítő a jelszó megadását a kivetítő tápkábelének csatlakoztatása alkalmával mindig kérni fogja.</li> <li>Ha kijelöli a „Jelszó kérése mindig a kivetítő bekapcsolásakor” elemet, a kivetítő a jelszó megadását a kivetítő bekapcsolása alkalmával mindig kérni fogja.</li> </ul>
	<p><b>Rendszergazda jelszó</b></p> <p>Az „Rendszergazda jelszó” használható mind az „Adja meg a rendszergazda jelszót”, mind az „Adja meg a jelszót” párbeszédpanelben.</p> <ul style="list-style-type: none"> <li>Nyomja meg a  gombot a „Rendszergazda jelszó” üzemmód módosításához.</li> <li>Az „Rendszergazda jelszó” gyári alapbeállítása „1234”.</li> </ul> <p>Ha elfelejtette a rendszergazda jelszót, tegye a következőt a rendszergazda jelszó visszanyeréséhez:</p> <ul style="list-style-type: none"> <li>Egyedi, hatjegyű „Univerzális jelszó” található a Biztonsági kártyára nyomtatva (ellenőrizze, benne van-e a csomagban). Ezt a számjegyekből álló egyedi jelszót a kivetítő mindig elfogadja, akármit is állítottak be Rendszergazda jelszónak.</li> <li>Ha elveszítette a biztonsági kártyát és a számot, kérjük lépjen kapcsolatba a helyi Acer márkaszervizzel.</li> </ul> <p><b>Egyéni kezdőképernyő zárolása</b></p> <p>Az Egyéni kezdőképernyő zárolása alapértelmezett beállítása „Ki”. Ha az Egyéni kezdőképernyő zárolás „Be” állapotban van, a felhasználók nem tudják módosítani a kezdőképernyőt, így elkerülhető, hogy mások tetszés szerint módosítsák. Válassza az „Ki” elemet a kezdőképernyő kioldásához.</p>
LAN/Vezérlőcsatorna	<p><b>Vezérlőcsatorna</b></p> <p>Az alapértelmezett beállítás: „RS232”. Válassza az „LAN” elemet a LAN csatlakozó engedélyezéséhez.</p> <p><b>LAN IP/ Mask</b></p> <p>Az IP-cím és maszk cím azonosítása.</p> <p><b>LAN visszaállítás</b></p> <p>LAN visszaállítás.</p>



**Megjegyzés:** A funkciók típustól függően eltérhetnek.



Az Acer SmartPen beállítás névjegy

### Megjegyzés 1: Előkészületek

1. Kapcsolja ki a kivetítőt az üzemkapcsoló gomb megnyomásával.
2. A fedélből távolítsa el a csavart egy csavarhúzó segítségével. (1. ábra)  
Tolja fel, és távolítsa el a fedelet. (2. ábra)  
Dugja a PB-kulcsot a kivetítőn lévő PB-kulcs nyílásba. (3. ábra)  
Végezze el a fenti lépéseket fordított sorrendben. (#2⇒#1 ábra)

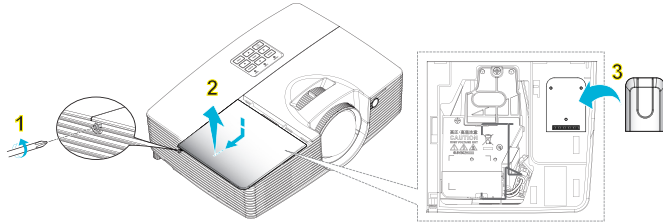

3. Csatlakoztassa a kivetítőt a számítógéphez USB- és VGA-kábellel.
4. Kapcsolja be a kivetítőt és győződjön meg arról, hogy a számítógép képét vetíti ki.
5. Engedélyezze a tollat a „Be” kiválasztásával a Beállítás > SmartPen > Tollfunkció menüben. A toll kapcsolatjelző fénye elkezd villogni.
6. Amikor a zöld fény égve marad, a kapcsolat sikeresen létrejött.
7. Irányítsa a tollat a vászonra a rámutatáshoz, kattintáshoz vagy elhúzáshoz.

### Megjegyzés 2: Az Acer SmartPen áttekintése

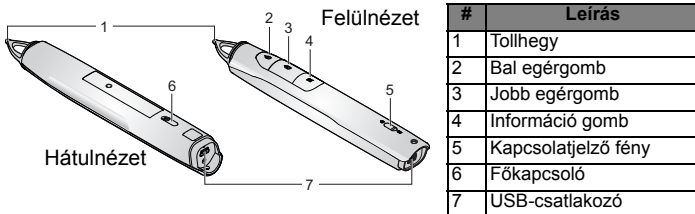

### Megjegyzés 3: Az akkumulátor feltöltése

1. Az akkumulátor feltöltéséhez nyissa ki a toll hátulján lévő fedelet az USB-port szabadbá tétele érdekében.
2. Vegye az USB-kábelt és dugja a kisebb csatlakozóját a tollba, a nagyobbikat pedig egy számítógéphez csatlakoztassa. Győződjön meg arról, hogy a számítógép be van kapcsolva.
3. Az akkumulátor jelzőfény addig világít, amíg a töltés be nem fejeződik. Ha a feltöltés befejeződött, az akkumulátor jelzőfény kialszik. Ezután leválaszthatja az USB-kábelt, vagy továbbra a tollhoz csatlakoztatva hagyhatja.



### Megjegyzés 4: További megjegyzések a toll használatával kapcsolatban

1. Ne álljon túl messze a vetítívászonról. Minél közelebb áll a vászonhoz, annál jobb a toll teljesítménye.
2. Úgy tartsa a tollat, mintha távvezérlőt vagy normál golyóstollat tartana.
3. Az akkumulátor teljes feltöltéséhez 3-4 óra szükséges, ami 30 órányi folyamatos használatot tesz lehetővé. Az akkumulátor újratölthető, de felhasználó által nem javítható vagy cserélhető.

4. Kerülje az árnyék vetését! A toll nem fog működni, ha hegye árnyékban van, vagy árnyék felé mutat.
5. Ahhoz, hogy a „Kettős toll” mód helyesen működjön, két intelligens tollal kell rendelkeznie, és az NXBoard szoftvert telepíteni kell, miután a „Engedélyezés” elemet kiválasztotta a Kettős toll menüben.

Ahhoz, hogy a „Kettős toll” mód helyesen működjön, két intelligens tollal kell rendelkeznie és az NXBoard szoftvert telepítenie kell.

## Kezelés

ECO üzemmód	Válassza az „Be” tételt a kivetítő lámpájának halványításához, ami csökkenti az energiafogyasztást, meghosszabbítja a lámpa élettartamát és csökkenti a működési zajt. Válassza az „Ki” elemet, hogy visszatérjen normál üzemmódba.
Allandó fényerő	Válassza a „Be” lehetőséget a fényerő szinten tartásához. Válassza az „Ki” elemet, hogy visszatérjen normál üzemmódba.
Nagy magasság	Válassza az „Be” lehetőséget a Nagy magasság mód bekapcsolásához. A ventilátorokat ilyenkor maximális sebesség mellett, folyamatosan működteti a kivetítő hatékony hűtése érdekében, ha nagy magasságban használják.
Kikapcsolás mód	<ul style="list-style-type: none"> <li>• Azonnali kikapcsolás: leállítja a kivetítőt ventilátoros hűtés nélkül.</li> <li>• Azonnali folytatás: folytatja a rendszert, ha a főkapcsoló gombot 2 percen belül újra megnyomják.</li> </ul>
Automata kikapcsolás	A kivetítő automatikusan kikapcsol, ha a megadott idő után nincs bemeneti jel. (Az alapértelmezett idő 15 perc.)
Lámpa üzemidő	A lámpa eddig eltelt használati idejét mutatja (órákban).
Lámpa emlékeztető	Aktiválja ezt a funkciót, hogy a lámpa cseréjére vonatkozó emlékeztető jelenjen meg 30 órával a lámpa élettartamának becsült vége előtt.
Lámpa visszaállítása	Nyomja meg a  gombot, és válassza a „Igen” elemet, hogy a lámpa működési idejének számlálóját 0 órára állítsa.
3D porszűrő	<p><b>Cserére vonatkozó emlékeztető</b> A Cserére vonatkozó emlékeztető alapértelmezett beállítása: „Ki”. Válassza a „Be” elemet a szűrő cseréjére vonatkozó emlékeztető aktiválásához, miután beszerelte a 3D porszűrőt.</p> <p><b>Hely</b> A tényleges környezetnek megfelelően válasszon egyet a három helyszín közül: (beltér, kültér, és Lősz terület). Az alapérték a „beltér”.</p> <p><b>Szűrő óraszám</b> Megjeleníti a porszűrő használati idejét. Ha a kiválasztott helyszínek megfelelő idő letelik, a szűrő cseréjére figyelmeztető üzenet ugrik fel.</p> <p><b>Szűrő alaphelyzet</b> Nyomja meg a  gombot és válassza a „Igen” elemet, hogy a paramétert visszaállítsa gyári értékre, miután új 3D porszűrőt helyezett be.</p>





**Megjegyzés:** A „Állandó fényerő” a „Dinamikus fekete” és „ECO üzemmód” kikapcsolt állapotában érhető el.

**Megjegyzés:** El kell végeznie a „Lámpa visszaállítása” funkciót új lámpa beszerelését követően, mert ellenkező esetben a „Állandó fényerő” nem aktiválható.

**Megjegyzés:** A funkciók típusától függően eltérhetnek.

## Audió

Hangerő	<ul style="list-style-type: none"> <li>• Nyomja meg a  gombot a hangerő csökkentéséhez.</li> <li>• Nyomja meg a  gombot a hangerő növeléséhez.</li> </ul>
Mikrofon/Audió bemenet	Módosítsa a hangerőt a „MIC” vagy „Audio In” csatlakozó esetében.
Némítás	<ul style="list-style-type: none"> <li>• Válassza az „Be” elemet a hangerő némításához.</li> <li>• Válassza az „Ki” elemet a hangerő visszaállításához.</li> </ul>



.....

**Megjegyzés:** A funkciók típusától függően eltérhetnek.

## 3D

3D	Jelölje ki az „Be” elemet a DLP 3D funkció engedélyezéséhez. <ul style="list-style-type: none"> <li>Be: válassza ezt az elemet, ha DLP 3D-s szemüveget, 120 Hz-es 3D-képes grafikuskártyát és HQFS formátumú fájlt, vagy DVD-t a megfelelő szoftveres lejátszóval használ.</li> <li>Ki: a 3D mód kikapcsolása.</li> </ul>
3D formátum	Ha a 3D tartalom nem látható megfelelően, a lehető legjobb eredmény érdekében kiválaszthatja az éppen megtekintett 3D tartalomnak megfelelő 3D formátumot.
24P 3D	A 3D szemüveg kompatibilitásának megfelelően válassza a „96Hz” vagy „144Hz” lehetőséget.
3D B/J megfordítás	Ha különálló vagy átfedő képet lát DLP 3D szemüveg viselése közben, elképzelhető, hogy végre kell hajtania az „Megfordítás” funkciót, hogy a lehető legjobb bal/jobbs képszekvenciát alkalmazza a helyes kép érdekében (DLP 3D esetében).
3D figyelmeztető üzenet	Válassza az „Be” lehetőséget a 3D figyelmeztető üzenet megjelenítéséhez. <div style="border: 1px solid black; padding: 5px; margin-top: 10px;"> <p>Megjegyzés: A 3D megjelenítés most engedélyezve van.</p> <ol style="list-style-type: none"> <li>Kérjük, győződjön meg róla hogy a 3D jelek és a szemüveg megfelelőek-e.</li> <li>Ne feledje kikapcsolni a 3D funkciót, ha nem kíván 3D képeket látni.</li> <li>Ha a 3D megjelenítés nem megfelelő, kérjük próbálkozzon meg a 3D Sync Invert engedélyezésével.</li> <li>3D módban a kijelző mód opciók nem elérhetők.</li> </ol> </div>



**Megjegyzés:** A megfelelő 3D-s megjelenítéshez a grafikuskártya 3D-s alkalmazásának megfelelő beállítása szükséges.

**Megjegyzés:** Az olyan szoftveres lejátszók, mint a Stereoscopic Player és a DDD TriDef Media Player támogatják a 3D fájlformátumot. Az alábbi weboldalról letöltheti a három lejátszót,

- Stereoscopic Player (Próbaverzió):

[http://www.3dtv.at/Downloads/Index\\_en.aspx](http://www.3dtv.at/Downloads/Index_en.aspx)

- DDD TriDef Media Player (Próbaverzió):

<http://www.tridef.com/download/TriDef-3-D-Experience-4.0.2.html>

**Megjegyzés:** A „3D B/J megfordítás” funkció kizárólag akkor áll rendelkezésre, ha a 3D opció engedélyezve van.

**Megjegyzés:** Emlékeztető képernyő látható, ha a 3D funkció a kivetítő bekapcsolásakor engedélyezett. A beállításokat a célnak megfelelően válassza meg.

## Nyelv

Nyelv	A többnyelvű OSD menü kiválasztása. Használja a  vagy  gombot a kívánt menünyelv kiválasztásához. <ul style="list-style-type: none"> <li>A kiválasztás megerősítéséhez nyomja meg a  gombot.</li> </ul>
-------	---

# Acer LAN weboldal-kezelés

## Útmutató a bejelentkezéshez

Nyisson meg egy böngészőprogramot és adja meg a következő Szerver IP-címet: 192.168.100.10, hogy megtalálja az acer LAN weboldal-kezelés alábbi kezdőlapját. A bejelentkezéshez jelszó megadása szükséges.

Válasszon felhasználót. Az **Rendszergazda** a legtöbb jogosultsággal rendelkező felhasználó, aki többféle műveletet tud végezni, mint pl. hálózat-beállítás és figyelmeztetések beállítása. Az alapértelmezett rendszergazda-jelszó: „admin”. A **Felhasználói** normál jogosultságokkal rendelkezik, akinek az alapértelmezett jelszava: „user”. Kattintson a Bejelentkezés gombra, hogy a megfelelő jelszó segítségével beléphessen a kezdőlapra.

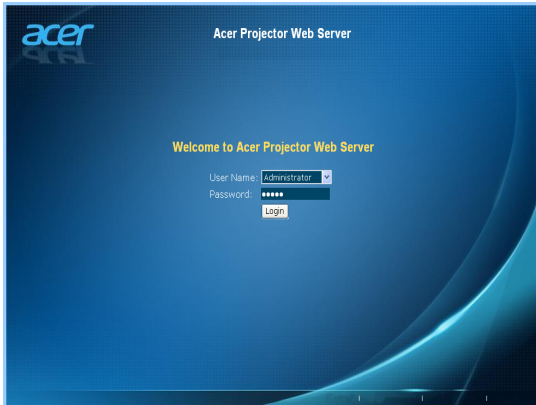



## Home

Home oldal mutatja a kapcsolat állapotát, és három fő funkció felsorolását is tartalmazza: **Vezérlőpult**, **Hálózati beállítások** és **Figyelmeztetések beállításai**.

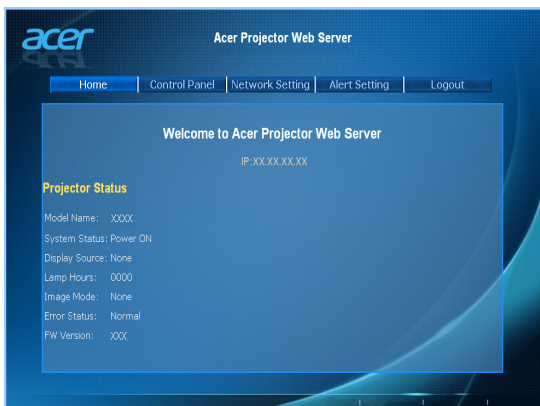

**Megjegyzés:** A Vezérlőpult és a Hálózati beállítások kizárólag az Rendszergazda fiók által elérhetők.

## Vezérlőpult

A végfelhasználó az oldalon keresztül vezérelni tudja a kivetítőt és be tudja állítani az értékeit.



## Hálózati beállítások

A végfelhasználó tetszés szerint beállíthatja az IP-címet, csoportnevet és jelszót. A hálózati konfiguráció vagy jelszó módosítása után a kivetítő automatikusan újraindul az „Alkalmaz” gomb megnyomására.



**Megjegyzés:** Csoportnév és a kivetítő Név nem lehet 32 karakternél hosszabb.

## Figyelmeztetések beállításai

A végfelhasználó azonnal elküldhet egy hibaüzenetet tartalmazó e-mailt, ha a kivetítővel problémák adódnak.

## Kijelentkezés

A Kijelentkezés gomb megérintésére visszatér a bejelentkezési oldalra 5 másodpercen belül.

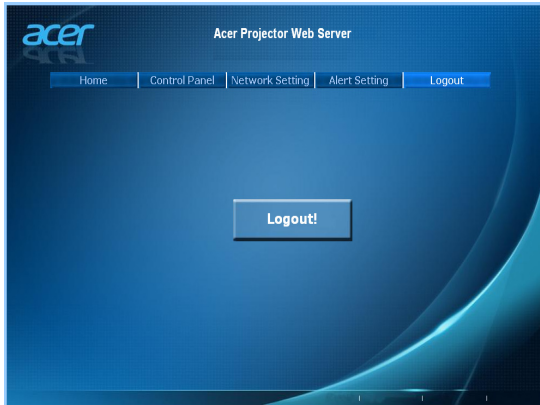

-----  
**Megjegyzés:** A funkciók típusától függően eltérhetnek.

# Függelékek

## Hibakeresés

Ha problémát tapasztal az Acer kivetítővel kapcsolatban, forduljon az alábbi hibaelhárítási útmutatóhoz. Ha a probléma továbbra is fennáll, akkor vegye fel a kapcsolatot a helyi viszonteladóval vagy szakszervizzel.

### Képproblémák és megoldásaik

#	Probléma	Megoldás
1	Nem jelenik meg kép a vásznon	<ul style="list-style-type: none"> <li>Az „Első lépések” című fejezetben leírt módon csatlakoztatva.</li> <li>Győződjön meg arról, hogy egyik érintkező sem görbült meg, vagy törött el.</li> <li>Ellenőrizze, hogy a kivetítő lámpáját megfelelően szerelték-e be. Lásd a „Lámpacsere” című fejezetet.</li> <li>Győződjön meg arról, hogy eltávolította a lencsevédőt, és a kivetítő bekapcsolt állapotban van.</li> </ul>
2	Részleges, gördülő vagy nem megfelelően megjelenített kép (PC esetében (Windows 2000/XP/Vista/Windows 7/Windows 8))	<ul style="list-style-type: none"> <li>Nem megfelelően megjelenített kép esetén: <ul style="list-style-type: none"> <li>Nyissa meg a „Sajátgép” elemet, a „Vezérlőpult” elemet, majd kattintson duplán a „Megjelenítés” ikonra.</li> <li>Jelölje ki a „Beállítások” fület.</li> <li>Győződjön meg arról, hogy a kijelző felbontása nem haladja meg a WUXGA-RB (1920 x 1200) értéket.</li> <li>Kattintson az „Speciális tulajdonságok” gombra.</li> </ul> </li> </ul> <p>Ha a probléma továbbra is fennáll, módosítsa az Ön által használt monitor megjelenítését, és kövesse az alábbi lépéseket:</p> <ul style="list-style-type: none"> <li>Győződjön meg arról, hogy a felbontás nem haladja meg a WUXGA-RB (1920 x 1200) értéket.</li> <li>Kattintson a „Módosítás” gombra a „Monitor” fülön.</li> <li>Kattintson a „Összes eszköz megjelenítése” elemre. Ezután jelölje ki a „Szabvány monitor típusok” elemet az SP dobozban, és válassza ki a megfelelő felbontást a „Típusok” dobozban.</li> <li>Győződjön meg arról, hogy monitor kijelző felbontása nem haladja meg a WUXGA-RB (1920 x 1200) értéket.</li> </ul>

3	Részleges, gördülő vagy nem megfelelően megjelenített kép (Noteszgépek esetében)	<ul style="list-style-type: none"> <li>Nem megfelelően megjelenített kép esetén: <ul style="list-style-type: none"> <li>Ismételje meg a lépéseket a (fenti) 2. elemtől a számítógép felbontásának beállításához.</li> <li>Nyomja meg a kimeneti beállítások váltása gombot. Példa: [Fn]+[F4], Compaq [Fn]+[F4], Dell [Fn]+[F8], Gateway [Fn]+[F4], IBM [Fn]+[F7], HP [Fn]+[F4], NEC [Fn]+[F3], Toshiba [Fn]+[F5]</li> </ul> </li> <li>Ha nehézséget tapasztal a felbontás módosítása során, illetve amonitor lefagy, indítsa újra az összes készüléket, a kivetítőt is beleértve.</li> </ul>
4	A noteszgép képernyője nem jeleníti meg a bemutatót	<ul style="list-style-type: none"> <li>Ha Microsoft® Windows® alapú noteszgépet használ: Előfordulhat, hogy egyes PC noteszgépek kikapcsolják saját képernyőjüket, amikor egy második megjelenítő eszköz van használatban. Mindegyiknél más-más módon történik a visszakapcsolása. Lásd a számítógép használati útmutatóját további információkért.</li> <li>Ha Apple® Mac® operációs rendszer alapú noteszgépet használ: A Rendszerbeállítások menüben nyissa meg a Megjelenítés elemet, és jelölje ki a Videó tükrözés tétel „Be” jelölőnégyzetét.</li> </ul>
5	A kép instabil vagy villózik	<ul style="list-style-type: none"> <li>Állítson a „Követés” elemen, hogy korrigálja. További információkért forduljon a „Kép” című fejezethez.</li> <li>Módosítsa a számítógép színnyelvesség beállítását.</li> </ul>
6	A képen függőleges villózó sáv van	<ul style="list-style-type: none"> <li>Használja a „Frekvencia” funkciót a beállításához. További információkért forduljon a „Kép” című fejezethez.</li> <li>Ellenőrizze és konfigurálja át a grafikus kártya megjelenítési módját, hogy az kompatibilis legyen a kivetítővel.</li> </ul>
7	A kép nem éles	<ul style="list-style-type: none"> <li>Győződjön meg arról, hogy a lencsevédő kupakot eltávolították.</li> <li>Állítson a kivetítő lencséjének fókuszyűrűjén.</li> <li>Győződjön meg arról, hogy a vetítőlapon a kivetítőtől számítva az előírt, 3,3 – 12,5 láb (1,0 – 3,8 méter) (XGA sorozat) / 3,3 – 11,0 láb (1,0 – 3,4 méter) (WXGA sorozat) távolságon belül van. További információkért forduljon az „A kívánt képméret elérése a távolság és a zoom beállításával” című fejezethez.</li> </ul>
8	A kép megnyúlik, amikor „szélesvásznú” DVD filmet játszik le	<p>Ha anamorf vagy 16:9 képméretarányú DVD filmet játszik le, az alábbi beállítások módosítására lehet szükség:</p> <ul style="list-style-type: none"> <li>Ha 4:3 képfarmátumú DVD filmet játszik le, módosítsa a formátumot 4:3 beállításra a kivetítő OSD menüjében.</li> <li>Ha a kép még mindig nyújtott, akkor a képméretarányt is be kell állítania. Állítsa a megjelenítési formátumot 16:9 (széles) képméretarányra a DVD-lejátszón.</li> </ul>

9	A kép túl kicsi vagy túl nagy	<ul style="list-style-type: none"> <li>• Állítson a kivetítő tetején lévő zoom karon.</li> <li>• Helyezze a kivetítőt a vászonhoz közelebb vagy messzebbre.</li> <li>• Nyomja meg a „MENU” gombot a távvezérlőn. Lépjen az „Kép --&gt; Képarány” elemre, és próbálkozzon különböző beállításokkal, vagy nyomja meg a „RATIO” gombot a távvezérlőn a beállítások közvetlen elvégzéséhez.</li> </ul>
10	A kép oldalai ferdék	<ul style="list-style-type: none"> <li>• Ha lehetséges, helyezze át a kivetítőt úgy, hogy a vászon közepe felé nézzen.</li> <li>• Nyomja meg a „Trapézkorrekció □ / ▢” gombot a távvezérlőn, amíg az oldalak függőlegessé nem válnak.</li> <li>• Nyomja meg a „MENU” gombot a távvezérlőn az OSD menü megnyitásához. Lépjen a "Kép --&gt; Trapézkorrekció" elemre a beállítások elvégzéséhez.</li> </ul>
11	A kép fordított	<ul style="list-style-type: none"> <li>• Jelölje ki az OSD menü „Kép --&gt; Kivetítés” elemét a vetítés helyzetének módosításához.</li> </ul>

## OSD üzenetek

#	Jelenség	Emlékeztető üzenet
1	Üzenet	<ul style="list-style-type: none"> <li>A ventilátor meghibásodott. – a rendszerventilátor nem működik.</li> </ul> <p style="text-align: center;">A ventilátor meghibásodott. A lámpa hamarosan kikapcsolódik.</p> <ul style="list-style-type: none"> <li>A kivetítő túlmelegedett. – a kivetítő meghaladta javasolt üzemi hőmérsékletét, ezért használat előtt hagyni kell kihűlni. Ellenőrizze a következő üzenetet.</li> </ul> <p style="text-align: center;">A kivetítő túlmelegedett. A lámpa hamarosan kikapcsolódik.</p> <p>Ellenőrizze a porszűrőket is, ha beszerelték őket. Ha a porszűrő poros, tisztítsa meg. Lásd: „A porszűrők tisztítása és cseréje” további információkért.</p> <ul style="list-style-type: none"> <li>Cserélje ki a lámpát – a lámpa hamarosan eléri hasznos élettartama végét. Hamarosan ki kell cserélnie.</li> </ul> <p style="text-align: center;">A lámpa nagyteljesítményű módban hasznos élettartama végéhez közeledik. Tanácsos kicserélni!</p>

## Problémák a kivetítővel kapcsolatban

#	Jelenség	Megoldás
1	A kivetítő nem reagál semmilyen kezelőszervre	Ha lehetséges, kapcsolja ki a kivetítőt, majd húzza ki a tápkábelt, és várjon legalább 30 másodpercig, míg újra nem csatlakoztatja.
2	A lámpa kiég, vagy pukkanó hangot ad ki	Amikor a lámpa eléri a hasznos élettartama végét, kiég, ami hangos pukkanással járhat. Ha ez történik, a kivetítő addig nem kapcsolódik be, amíg ki nem cserélik a lámpamodult. A lámpa kicseréléséhez kövesse a „Lámpacsere” című fejezetben felsorolt eljárásokat.

# LED- és figyelmeztető üzenetek felsorolása

## LED üzenetek

Üzenet	Lamp_LED	Temp_LED	Bekapcsoló LED	
	Vörös	Vörös	Vörös	Kék
Tápfeszültség bemenet	BE-KI villog 100 ms időközönként	BE-KI villog 100 ms időközönként	BE-KI villog 100 ms időközönként	--
Készenlét	--	--	BE	--
Bekapcsoló BE	--	--	--	BE
Lámpa újra	--	--	--	Gyors villogás
Kikapcsolás (hűtés)	--	--	Gyors villogás	--
Bekapcsoló KI (Hűtés vége, Készenléti mód)	--	--	BE	--
Hiba (túlmelegedés miatti meghibásodás)	--	BE	--	BE
Hiba (Ventilátor hiba)	--	Gyors villogás	--	BE
Hiba (lámpa elromlott)	BE	--	--	BE
Hiba (elromlott a színerék)	Gyors villogás	--	--	BE



## A porszűrők tisztítása és cseréje

### <<Type I>>

#### A porszűrők tisztítása

A porszűrőket 1000 üzemóránként tisztítsa meg. Ha nem tisztítják őket rendszeresen, eldugíthatja őket a por, ami megakadályozza a megfelelő szellőzést. Ez túlmelegedést és a kivetítő károsodását okozhatja.

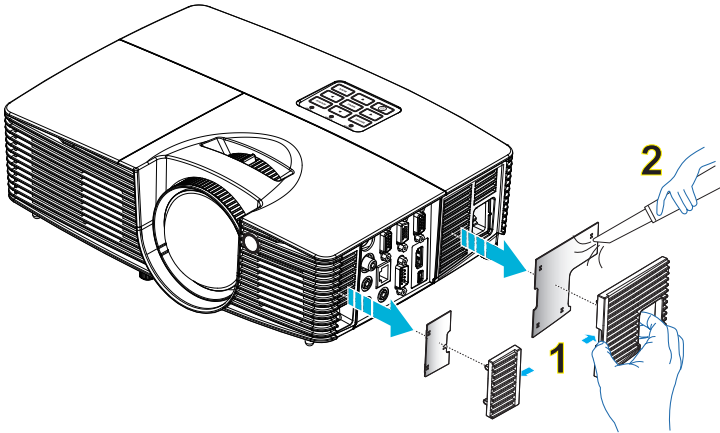

Kövesse ezeket a lépéseket:

- 1 Kapcsolja ki a kivetítőt. Várjon, amíg a bekapcsolt állapotot jelző LED villogása meg nem szűnik, majd húzza ki a hálózati tápkábelt.
- 2 Legalább 30 percig hagyja hűlni a kivetítőt.
- 3 Húzza ki a levegőszűrőt. (1. ábra)
- 4 A porszűrők tisztításához használjon egy, a számítógépek vagy egyéb irodai felszerelések tisztításához tervezett kisméretű porszívót. (2. ábra)
- 5 Ha a piszkot nehéz eltávolítani, vagy eltörött a szűrő, akkor vegye fel a kapcsolatot a helyi viszonteladóval vagy szakszervizzel egy új szűrő beszerzése érdekében.

## &lt;&lt;Type II&gt;&gt;

## A porvédő csomag cseréje

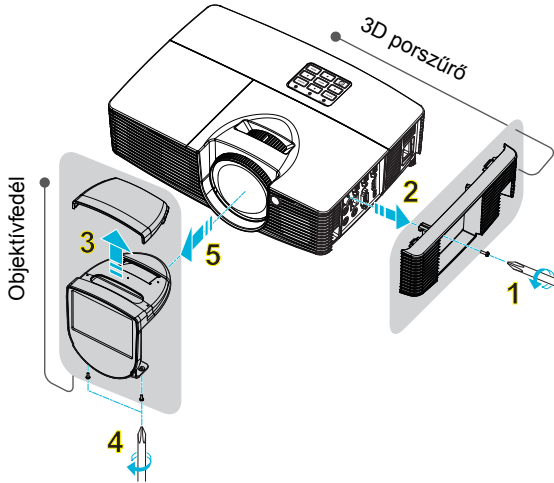

Kövesse ezeket a lépéseket:

## A 3D porszűrő cseréje

- 1 Kapcsolja ki a kivetítőt. Várjon, amíg a bekapcsolt állapotot jelző LED villogása meg nem szűnik, majd húzza ki a hálózati tápkábelt.
- 2 Legalább 30 percig hagyja hűlni a kivetítőt.
- 3 Csavarhúzó segítségével távolítsa el a csavart a 3D porszűrőből. (1. ábra)
- 4 Vegye ki a 3D porszűrőt. (2. ábra)

## Az objektívfedél cseréje

- 1 Nyissa fel a felső fedelet az objektívfedélről. (3. ábra)
- 2 Az objektívfedélből távolítsa el a csavarokat egy csavarhúzó segítségével. (4. ábra)
- 3 Vegye le az objektívfedelelet. (5. ábra)

**A 3D porszűrő és objektívfedél visszahelyezéséhez végezze el az előző lépéseket fordított sorrendben.**

**A 3D porszűrő alaphelyzetbe állítása a beszerelést követően.**



**Megjegyzés:** A 3D porszűrő teljesítményét figyelembe véve, nem ajánlott tisztítani az elektrosztatikus szűrőket. Vegye fel a kapcsolatot a helyi kereskedővel vagy szervizzel a 3D porszűrőben található elektrosztatikus szűrők újakra cserélését illetően.

## Lámpacsere

Csavarhúzóval távolítsa el a csavar(oka)t a fedélből, majd húzza ki a lámpát.

A kivetítő saját maga érzékeli a lámpa élettartamát. Figyelmeztető üzenet jelenik meg: **„A lámpa nagyteljesítményű módban hasznos élettartama végéhez közeledik. Tanácsos kicserélni!”**. Ha ezt az üzenetet látja, minél hamarabb cserélje ki a lámpát. Az lámpa kicserélése előtt legalább 30 percig hagyja hűlni a vetítőt.



**Figyelmeztetés:** A lámpa háza forró! Hagyja lehűlni, mielőtt kicserélné a lámpát.

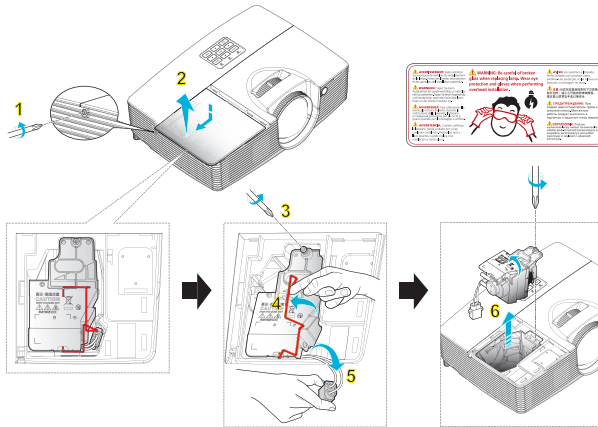

### Lámpacsere

Kapcsolja ki a kivetítőt az üzempapcsoló gomb megnyomásával.

Legalább 30 percig hagyja hűlni a kivetítőt.

Húzza ki a tápkábelt.

- 1 A fedélből távolítsa el a csavart egy csavarhúzó segítségével. (1. ábra)  
Tolja fel, és távolítsa el a fedelet. (2. ábra)
- 2 Távolítsa el a lámpamodult rögzítő csavart. (3. ábra)  
Húzza ki a lámpa dugóját. (4. ábra)  
Felemelve állítsa fel a kart. (5. ábra)
- 3 Felemelve állítsa fel a kart. A lámpamodult erővel kell kihúzni. (6. ábra)

A lámpamodul visszaszerelésekor új izzót használjon és a fenti lépéseket végezze el fordított sorrendben.



**Figyelmeztetés:** A személyi sérülés kockázatának csökkentése érdekében ne ejtsék el a lámpamodult, illetve érintsék pusztá kézzel a lámpa izzóját. Az izzó összetörhet, és személyi sérülést okozhat, ha véletlenül elejtik.

## Mennyezetre szerelés

Amennyiben a kivetítőt mennyezetre szerelő készlettel kívánja telepíteni, olvassa el az alábbi lépéseket:

- 1 Fúrjon négy lyukat a mennyezet szilárd, statikailag stabil részébe, és rögzítse a konzolt.

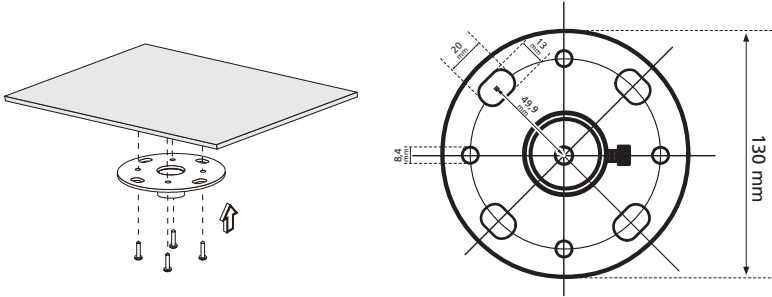

**Megjegyzés:** A csavarok nem tartozékok. Kérjük, szeresse be a mennyezetnek megfelelő csavarokat.

- 2 Rögzítse a mennyezeti rudat az alkalmazásnak megfelelő négyhengeres csavarral.

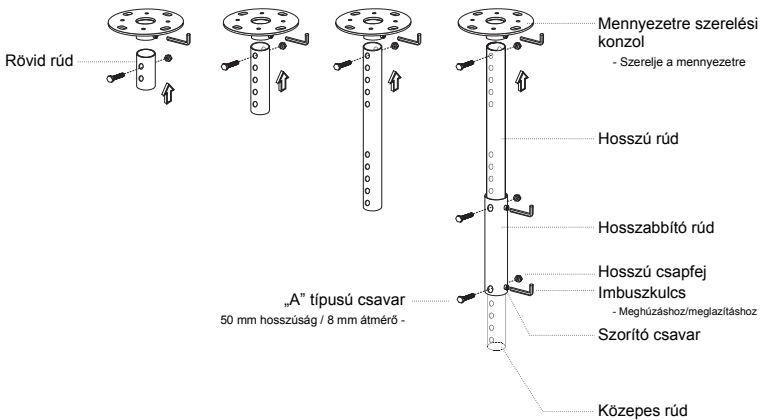

- 3 A kivetítő méretének megfelelő számú csavart használjon a kivetítő rögzítéséhez a mennyezetre szerelő konzolhoz.

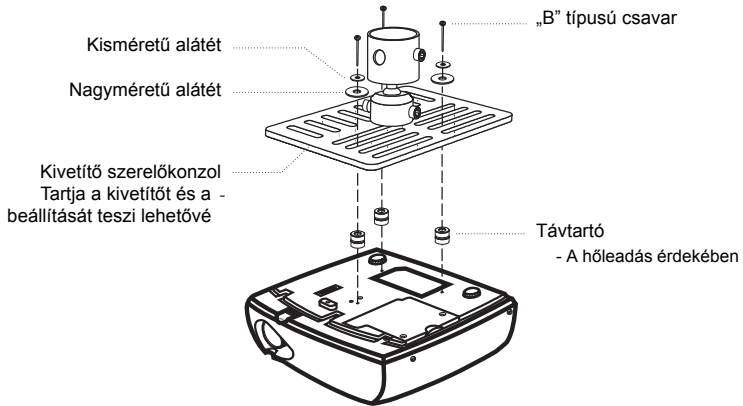

**Megjegyzés:** Tanácsos elegendő helyet hagyni a konzol és a kivetítő között a megfelelő hőelvezetés érdekében. Amennyiben szükséges, használjon két darab alátétet a jobb tartás érdekében.

- 4 Szerelje a mennyezeti konzolt a mennyezeti rúdra.

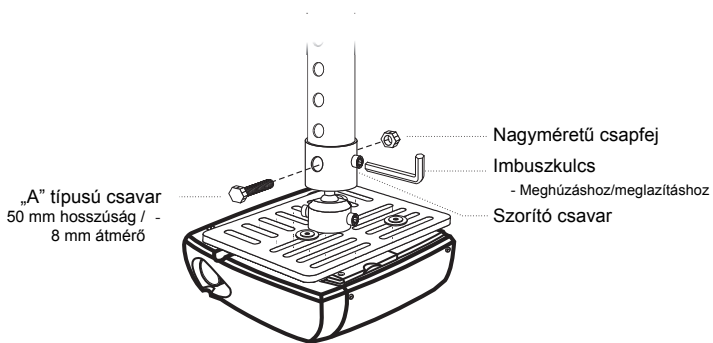

- 5 Szükség szerint állítsa be a kivetítő szögét és helyzetét.

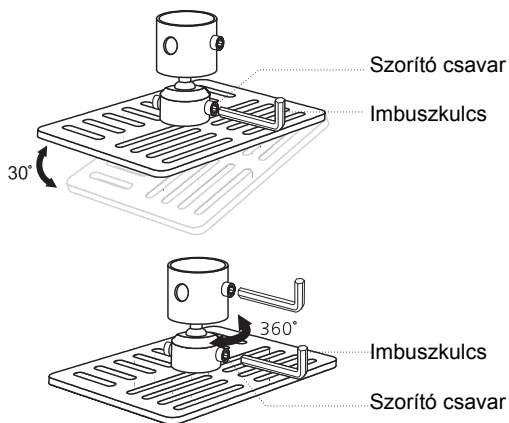

**Megjegyzés:** Az egyes modellekhez ajánlott csavar- és alátét típusok az alábbi táblázatban találhatóak. A csavarcsomagban 4 mm átmérőjű csavarokat mellékelünk.

„B” típusú csavar		Alátét típus	
Átmérő (mm)	Hosszúság (mm)	Nagy	Kicsi
4	25	V	V

CSAVARMÉRETEK M4 x 25 mm

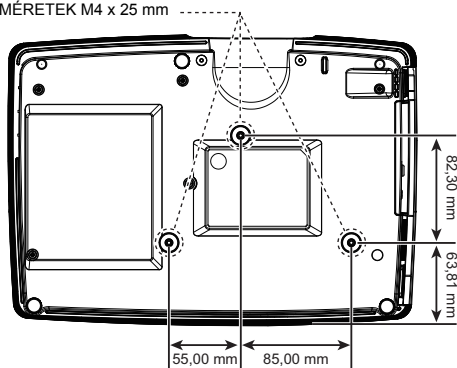

## Műszaki adatok

Az alább felsorolt műszaki adatok előzetes értesítés nélkül megváltozhatnak. A végleges műszaki adatokat lásd az Acer kiadott marketing-specifikációiban.

Kivetítő rendszer	DLP®
Felbontás	<ul style="list-style-type: none"> <li>S1283Hne/T410DTB/XS-X30HGM/F1283Hne/S1283e/T410B/XS-X30M/DNX1322/S1283/T410/XS-X30 sorozat: Valódi XGA 1024 x 768 felbontás</li> <li>S1383WHne/T420DTB/XS-W30HGM/F1383WHne sorozat: Valódi WXGA 1280 x 800 felbontás</li> <li>Maximális: UXGA (1600 x 1200), WSXGA+ (1680x1050), 1080p (1920x1080), WUXGA-RB (1920 x 1200)</li> </ul>
Számítógépekkel való kompatibilitás	IBM PC és azzal kompatibilis, Apple Macintosh, iMac és VESA szabványok: SXGA, XGA, VGA, SVGA, SXGA+, WXGA, WXGA+, WSXGA+
Videó kompatibilitás	NTSC (3.58/4.43), PAL (B/D/G/H/I/M/N), SECAM (B/D/G/K/K1/L), HDTV (720p, 1080i, 1080p), EDTV (480p, 576p), SDTV (480i, 576i)
Képméretarány	Teljes, 4:3, 16:9, L. Box
Megjeleníthető színek száma	1,07 milliárd szín
Vetítőlencse	<ul style="list-style-type: none"> <li>S1283Hne/T410DTB/XS-X30HGM/F1283Hne/S1283e/T410B/XS-X30M/DNX1322/F1283e/S1283/T410/XS-X30 sorozat: F = 2,7, f = 7,15 mm, 1:1,0 kézi állítású zoom és fókusz</li> <li>S1383WHne/T420DTB/XS-W30HGM sorozat: F = 2,8, f = 7,51mm, 1:1,0 kézi állítású zoom és fókusz</li> </ul>
Vetítőtávon mérete (átlósan mérve)	<ul style="list-style-type: none"> <li>S1283Hne/T410DTB/XS-X30HGM/F1283Hne/S1283e/T410B/XS-X30M/DNX1322/F1283e/S1283/T410/XS-X30 sorozat: 81 cm ~ 762 cm</li> <li>S1383WHne/T420DTB/XS-W30HGM sorozat: 91 cm ~ 762 cm</li> </ul>
Vetítési távolság	<ul style="list-style-type: none"> <li>S1283Hne/T410DTB/XS-X30HGM/F1283Hne/S1283e/T410B/XS-X30M/DNX1322/F1283e/S1283/T410/XS-X30 sorozat: 0,4 m ~ 3,8 m</li> <li>S1383WHne/T420DTB/XS-W30HGM/F1383WHne sorozat: 0,4 m ~ 3,4 m</li> </ul>
Vetítőtávon-távolság	<ul style="list-style-type: none"> <li>S1283Hne/T410DTB/XS-X30HGM/F1283Hne/S1283e/T410B/XS-X30M/DNX1322/S1283/T410/XS-X30 sorozat: 160 hüvelyk 2 m-nél (0,62 – 0,62:1)</li> <li>S1383WHne/T420DTB/XS-W30HGM sorozat: 178 hüvelyk 2 m-nél (0,52 – 0,52:1)</li> </ul>
Vízszintes pásztázási sebesség	<ul style="list-style-type: none"> <li>S1283Hne/T410DTB/XS-X30HGM/F1283Hne/S1283e/T410B/XS-X30M/DNX1322/F1283e/S1283/T410/XS-X30 sorozat: 15 - 100 kHz</li> <li>S1383WHne/T420DTB/XS-W30HGM/F1383WHne sorozat: 15 - 102 kHz</li> </ul>
Függőleges pásztázási sebesség	24 - 120 Hz

Lámpa típusa	210 W-os, felhasználó által cserélhető lámpa
Trapézkorrekció	±40 fok
Audió	Beépített hangszóró 10 W kimeneti teljesítménnyel
Tömeg	Körülbelül 2,7 kg (5,95 lbs.)
Méreték (széles x mély x magas)	314 mm X 223,4 mm X 93,4 mm (12,4" X 8,8" X 3,7")
Digitális zoom	2X
Áramellátás	AC bemenet 100 - 240 V automatikusan átkapcsoló tápegység
Energiafogyasztás	Normál mód: 260W ± 10% @ 110 V AC mellett ÖKO mód: 220W ± 10% @ 110 V AC mellett Készületi mód < 0,5 W
Üzemi hőmérséklet	0°C és 40°C / 32°F és 104°F
Az alapsomag tartalma	<ul style="list-style-type: none"> <li>• Hálózati tápkábel x1</li> <li>• VGA kábel x1</li> <li>• Távvezérlő x1</li> <li>• Elem x2 (a távvezérlőhöz) (opcionális)</li> <li>• Felhasználói kézikönyv (CD-ROM) x1</li> <li>• Gyors üzembe helyezési útmutató x1</li> <li>• Biztonsági kártya x1</li> <li>• Hordtáska x 1 (opcionális)</li> </ul>

I/O csatlakozók	S1283e/T410B/ XS-X30M/S1283/T410/ XS-X30	S1283Hne/T410DTB/ XS-X30HGM/ F1283Hne	S1383WHne/T420DTB/ XS-W30HGM/ F1383WHne
Tápegység-csatlakozóaljzat	V	V	V
VGA IN 1	V	V	V
VGA IN 2	V	V	V
VGA kimenet	V	V	V
3,5 mm-es audió bemeneti jack aljzat 1	V	V	V
S-Video	V	V	V
Kompozit videó	V	V	V
3,5 mm-es audió kimeneti jack-aljzat	V	V	V
RJ45 LAN bemenet	X	V	V
RS232	V	V	V
HDMI /MHL	X	V	V
HDMI	X	X	X



I/O csatlakozók	S1283e/T410B/ XS-X30M/S1283/T410/ XS-X30	S1283Hne/T410DTB/ XS-X30HGM/ F1283Hne	S1383WHne/T420DTB/ XS-W30HGM/ F1383WHne
Mini USB x1 (firmware frissítéshez)	V	V	V
Mikrofonbemenet	V	V	V



.....

**Megjegyzés:** A konstrukció és a műszaki adatok előzetes bejelentés nélkül változhatnak.

# Kompatibilis üzemmódok

## A. VGA analóg

### 1 VGA analóg – PC jel

Üzemmódok	Felbontás	F. frekvencia [Hz]	V. frekvencia [KHz]
VGA	640x480	60	31,5
	640x480	72	37,9
	640x480	75	37,5
	640x480	85	43,3
	640x480	120	61,9
SVGA	800x600	56	35,2
	800x600	60	37,9
	800x600	72	48,1
	800x600	75	46,9
	800x600	85	53,7
	800x600	120 (RB)	76,3
XGA	1024x768	60	48,4
	1024x768	70	56,5
	1024x768	75	60,0
	1024x768	85	68,7
	1024x768	120 (RB)	97,6
SXGA	1152x864	70	63,8
	1152x864	75	67,5
	1152x864	85	77,1
	1280X1024	60	64,0
	1280X1024	72	77,0
	1280X1024	75	80,0
	1280X1024	85	91,1
QuadVGA	1280x960	60	60,0
	1280x960	75	75,2
SXGA+	1400x1050	60	65,3
UXGA	1600x1200	60	75,0
PowerBook G4	640x480	60	31,4
PowerBook G4	640x480	66,6(67)	34,9
PowerBook G4	800x600	60	37,9
PowerBook G4	1024x768	60	48,4
PowerBook G4	1152x870	75	68,7
PowerBook G4	1280x960	75	75,0
i Mac DV(G3)	1024x768	75	60,0

## 2 VGA analóg – Kibővített szélesképernyős időzítés

Üzem módok	Felbontás	F. frekvencia [Hz]	V. frekvencia [KHz]
WXGA	1280x768	60	47,8
	1280x768	75	60,3
	1280x768	85	68,6
	1280x720	60	45,0
	1280x720	120	92,9
	1280x800	60	49,7
WSXGA+	*1280x800	120	101,6
	1440x900	60	55,9
	1680x1050	60	65,3
WUXGA	1920x1080 (1080P)	60	67,5
	1366x768	60	47,7
	1920x1200-RB	60 (RB)	74,0

## 3 VGA analóg – Komponens jel

Üzem módok	Felbontás	F. frekvencia [Hz]	V. frekvencia [KHz]
480i	720x480 (1440x480)	59,94 (29,97)	15,7
576i	720x576(1440x576)	50(25)	15,6
480p	720x480	59,94	31,5
576p	720x576	50	31,3
720p	1280x720	60	45,0
720p	1280x720	50	37,5
1080i	1920x1080	60(30)	33,8
1080i	1920x1080	50(25)	28,1
1080p	1920x1080	23,97/24	27,0
1080p	1920x1080	25	28,1
1080p	1920x1080	29,97/30	33,8
1080p	1920x1080	60	67,5
1080p	1920x1080	50	56,3

## B. HDMI Digitális (\*)

### 1 HDMI - PC jel

Üzem módok	Felbontás	F. frekvencia [Hz]	V. frekvencia [KHz]
VGA	640x480	60	31,5
	640x480	72	37,9
	640x480	75	37,5
	640x480	85	43,3

	640x480	120	61,9
SVGA	800x600	56	35,2
	800x600	60	37,9
	800x600	72	48,1
	800x600	75	46,9
	800x600	85	53,7
	800x600	120 (RB)	76,3
XGA	1024x768	60	48,4
	1024x768	70	56,5
	1024x768	75	60,0
	1024x768	85	68,7
	1024x768	120 (RB)	97,6
SXGA	1152x864	70	63,8
	1152x864	75	67,5
	1152x864	85	77,1
	1280X1024	60	64,0
	1280X1024	72	77,0
	1280X1024	75	80,0
	1280X1024	85	91,1
QuadVGA	1280x960	60	60,0
	1280x960	75	75,2
SXGA+	1400x1050	60	65,3
UXGA	1600x1200	60	75,0
PowerBook G4	640x480	60	31,4
PowerBook G4	640x480	66,6(67)	34,9
PowerBook G4	800x600	60	37,9
PowerBook G4	1024x768	60	48,4
PowerBook G4	1152x870	75	68,7
PowerBook G4	1280x960	75	75,0
i Mac DV(G3)	1024x768	75	60,0

## 2 HDMI – Kibővített széles képernyős időzítés

Üzem módok	Felbontás	F. frekvencia [Hz]	V. frekvencia [KHz]
WXGA	1280x768	60	47,8
	1280x768	75	60,3
	1280x768	85	68,6
	1280x720	60	45,0
	1280x720	120	92,9
	1280x800	60	49,7
	*1280x800	120	101,6
	1440x900	60	55,9

WSXGA+	1680x1050	60	65,3
	1920x1080 (1080P)	60	67,5
	1366x768	60	47,7
WUXGA	1920x1200-RB	60 (RB)	74,0

### 3 HDMI - Videojel

Üzem módok	Felbontás	F. frekvencia [Hz]	V. frekvencia [KHz]
480i	720x480 (1440x480)	59,94 (29,97)	15,7
576i	720x576(1440x576)	50(25)	15,6
480p	720x480	59,94	31,5
576p	720x576	50	31,3
720p	1280x720	60	45,0
720p	1280x720	50	37,5
1080i	1920x1080	60(30)	33,8
1080i	1920x1080	50(25)	28,1
1080p	1920x1080	23,97/24	27,0
1080p	1920x1080	25	28,1
1080p	1920x1080	29,97/30	33,8
1080p	1920x1080	60	67,5
1080p	1920x1080	50	56,3

### 4 HDMI - 1.4a 3D Időzítés

Üzem módok	Felbontás	F. frekvencia [Hz]	V. frekvencia [KHz]
720p (Képkocka-tömörítés)	1280 x 720	50	37,5
720p (Képkocka-tömörítés)	1280 x 720	60	45,0
1080p (Képkocka-tömörítés)	1920 x 1080	24	27,0
720p (Képkocka-tömörítés)	1280 x 720	50	37,5
720p (Képkocka-tömörítés)	1280 x 720	60	45,0
1080i (Fent és lent)	1920 x 1080	50 (25)	28,1
1080i (Fent és lent)	1920 x 1080	60 (30)	33,8
1080p (Fent és lent)	1920 x 1080	24	27,0
1080p (Fent és lent)	1920 x 1080	50	56,3
1080p (Fent és lent)	1920 x 1080	60	67,5
720p (Egymás melletti félkép)	1280 x 720	60	45,0
1080i (Egymás melletti félkép)	1920 x 1080	50 (25)	28,1
1080i (Egymás melletti félkép)	1920 x 1080	60 (30)	33,8

1080p (Egymás melletti félkép)	1920 x1080	50	56,3
1080p (Egymás melletti félkép)	1920 x1080	60	67,5
A monitor megjelenítési tartománya grafikai forrás esetében	Vízszintes pásztázási sebesség:	15 k-102 kHz	
	Függőleges pásztázási sebesség:	24-120 Hz	
	Max. pixel-órajel:	Analog: 165 MHz Digitális: 165 MHz	

### C. MHL digitális (\*)

Üzem módok	Felbontás	F. frekvencia [Hz]	V. frekvencia [KHz]
VGA	640x480	59,94/60	31,5
480i	720x480 (1440x480)	59,94/60	15,7
576i	720x576(1440x576)	50(25)	15,6
480p	720x480	59,94/60	31,5
480p_2x	1440x480	59,94/60	31,5
576p	720x576	50	31,3
576p_2x	1440x576	50	31,3
720p	1280x720	59,94/60	45,0
720p	1280x720	50	37,5
1080i	1920x1080	60(30)	33,8
1080i	1920x1080	50(25)	28,1
1080p	1920x1080	23,97/24	27,0
1080p	1920x1080	25	28,1
1080p	1920x1080	29,97/30	33,8
A monitor megjelenítési tartománya grafikai forrás esetében	Vízszintes pásztázási sebesség:	15k-50 kHz	
	Függőleges pásztázási sebesség:	24-60 Hz	
	Max. pixel-órajel:	Digitális: 75 MHz	



**Megjegyzés:** \* A funkciók típusától függően eltérhetnek.

# Jogszábályi és biztonsági tudnivalók

## FCC nyilatkozat

A készüléket vizsgálatnak vetették alá, amelynek során megállapítást nyert, hogy a készülék teljesíti az FCC szabályzatának 15. pontja szerinti, B osztályú digitális eszközökre vonatkozó határértékeket. E határértékek úgy vannak tervezve, hogy lakásban történő telepítés esetén megfelelő védelmet nyújtsanak a káros interferencia ellen. A készülék rádiófrekvenciás energiát kelt, használ és sugározhat, és ha nem a használati utasításnak megfelelően helyezték üzembe és használják, akkor megzavarhatja a rádiós távközlést.

Ugyanakkor semmilyen garancia nem vállalható arra nézve, hogy meghatározott felhasználásnál nem fordulnak elő zavarok. Ha ez az eszköz káros zavart kelt a rádió- vagy televízió vételben, amit az eszköz ki- és bekapcsolásával lehet megállapítani, a felhasználó a zavar megszüntetésére minden további nélkül megteheti a következő intézkedéseket:

- Irányítsa másfelé vagy helyezze át a vevőantennát.
- Növelje a távolságot az eszköz és a vevőkészülék között.
- Az eszközt más áramkörhöz kapcsolódó fali dugaszolóaljzatba csatlakoztassa, mint amelyhez a vevőkészülék csatlakozik.
- Kérjen segítséget kereskedőjétől vagy gyakorlott rádió/televízió szakembertől.

## Megjegyzés: Árnyékolt kábelek

Minden más számítástechnikai eszközhöz való csatlakoztatás árnyékolt kábelekkel történik az FCC előírásoknak való megfelelés érdekében.

## Megjegyzés: Perifériák

A készülékhez kizárólag olyan perifériákat (bemeneti/kimeneti eszközök, terminálok, nyomtatók stb.) szabad csatlakoztatni, amelyek megfelelnek a B osztályú eszközökre előírt határértékeknek. A határértékeknek nem megfelelő perifériák használata esetén zavar léphet fel a rádiós és a televíziós vételben.

## Figyelem

A gyártó által nem engedélyezett változtatások vagy módosítások miatt a felhasználó elveszítheti a Federal Communications Commission (Szövetségi Távközlési Bizottság) által biztosított jogát, hogy ezt az eszközt működtesse.

## Üzemi feltételek

A készülék megfelel az FCC szabályzat 15. fejezetének. A működtetésnek az alábbi két feltétele van: (1) a készülék nem okozhat zavart, és (2) az eszköznek minden zavart túrnie kell, beleértve a nem kívánatos működést okozó zavarokat is.

## Megjegyzés: Kanadai felhasználók

Ez a B osztályú digitális berendezés megfelel a kanadai ICES-003 szabványnak.

## Remarque à l'intention des utilisateurs canadiens

Cet appareil numérique de la classe B est conforme à la norme NMB-003 du Canada.

## Megfelelőségi nyilatkozat az EU országai számára

Az Acer ezúton kijelenti, hogy ez a kivetítősorozat megfelel az 1999/5/EK irányelv alapvető követelményeinek és egyéb vonatkozó rendelkezéseinek.

Megfelel az oroszországi hatósági előírásnak



## Rádiókészülék hatósági engedélyezési megjegyzés



**Megjegyzés:** Az alábbi hatósági megjegyzés csak a vezeték nélküli LAN-nal és/vagy Bluetooth-al felszerelt modellekre vonatkozik.

## Általános információk

Ez a termék megfelel mindazon ország vagy régió rádiófrekvenciás és biztonsági előírásainak, amelyekben a vezeték nélküli használatát engedélyezték. A konfigurációtól függően ez a termék tartalmazhat vezeték nélküli rádiófrekvenciás eszközöket (mint például a vezeték nélküli LAN és/vagy Bluetooth modul).

## Kanada – kis teljesítményű engedélyre nem köteles rádiófrekvenciás távközlési eszközök (RSS-247)

- a Általános információ
  - A működtetésnek az alábbi két feltétele van:
    1. Az eszköz nem okozhat interferenciát, és
    2. ennek az eszköznek minden vett interferenciát állnia kell, beleértve a nem kívánatos működést okozó interferenciát.
- b Működés a 2,4 GHz-es sávban
  - Az engedélyezett szolgáltatással történő rádiófrekvenciás zavar megelőzésére ezt a berendezést épületen belüli működésre tervezték, és a kültéri használatot engedélyeztetni kell.

## Az országok érvényességi köre

Ezt a berendezést a felhasználás országában érvényes előírások és szabályok szigorú betartásával szabad csak használni. További információkért lépjen kapcsolatba a felhasználás országában lévő helyi irodával. A teljes országlistáért lásd: <http://ec.europa.eu/enterprise/rte/implem.htm>.





**Acer Incorporated**  
8F, 88, Sec. 1, Xintai 5th Rd., Xizhi  
New Taipei City 221, Taiwan

## Declaration of Conformity

We, **Acer Incorporated**  
8F, 88, Sec. 1, Xintai 5th Rd., Xizhi, New Taipei City 221, Taiwan

And, **Acer Italy s.r.l.**  
Via Lepetit, 40, 20020 Lainate (MI) Italy  
Tel: +39-02-939-921 ,Fax: +39-02 9399-2913  
www.acer.it

**Product:** DLP Projector  
**Trade Name:** Acer  
**Model Number:** DWX1324/DNX1323/DNX1322/DNX1339  
S1383WHne/T420DTB/XS-W30HGM/F1383WHne/  
S1283Hne/T410DTB/XS-X30HGM/F1283Hne/  
S1283e/T410B/XS-X30M/DNX1322/F1283e/  
S1283/T410/XS-X30

We, Acer Incorporated, hereby declare under our sole responsibility that the product described above is in conformity with the relevant Union harmonization legislations as below Directive and following harmonized standards and/or other relevant standards have been applied:

<input checked="" type="checkbox"/> <b>EMC Directive: 2014/30/EU</b>		
<input checked="" type="checkbox"/> EN 55032:2012+AC:2013, Class B	<input checked="" type="checkbox"/> EN 61000-3-2:2014, Class A	
<input checked="" type="checkbox"/> EN 55024:2010+A1:2015	<input checked="" type="checkbox"/> EN 61000-3-3:2013	
<input type="checkbox"/> <b>R&amp;TTE Directive: 1999/5/EC (until Jun 12, 2017)</b>		
<input type="checkbox"/> <b>RED Directive: 2014/53/EU (From Jun 13, 2017)</b>		
<input type="checkbox"/> EN 300 328 V1.9.1	<input type="checkbox"/> EN 301 511 V9.0.2	<input type="checkbox"/> EN 301 489-7 V1.3.1
<input type="checkbox"/> EN 301 893 V1.7.1	<input type="checkbox"/> EN 301 908-1 V6.2.1	<input type="checkbox"/> EN 301 489-17 V2.2.1
<input type="checkbox"/> EN 300 440-1 V1.6.1	<input type="checkbox"/> EN 301 908-2 V6.2.1	<input type="checkbox"/> EN 301 489-24 V1.5.1
<input type="checkbox"/> EN 300 440-2 V1.4.1	<input type="checkbox"/> EN 301 908-13 V6.2.1	<input type="checkbox"/> EN 50360:2001
<input type="checkbox"/> EN 302 291-1 V1.1.1	<input type="checkbox"/> EN 301 489-1 V1.9.2	<input type="checkbox"/> EN 50566:2013
<input type="checkbox"/> EN 302 291-2 V1.1.1	<input type="checkbox"/> EN 301 489-3 V1.6.1	<input type="checkbox"/> EN 62479:2010
		<input type="checkbox"/> EN 62311:2008
		<input type="checkbox"/> EN 62209-1:2006
		<input type="checkbox"/> EN 62209-2:2010
<input checked="" type="checkbox"/> <b>LVD Directive: 2014/35/EU</b>		
<input checked="" type="checkbox"/> EN 60950-1:2006/A11:2009/A1:2010/A12:2011/A2:2013		
<input type="checkbox"/> EN 50332-1:2013	<input type="checkbox"/> EN 50332-2:2013	
<input checked="" type="checkbox"/> <b>RoHS Directive: 2011/65/EU</b>		
<input checked="" type="checkbox"/> EN 50581:2012		
<input checked="" type="checkbox"/> <b>ErP Directive: 2009/125/EC</b>		
<input type="checkbox"/> Regulation (EU) No. 617/ 2013	<input type="checkbox"/> Regulation (EC) No. 278/2009; EN 50563:2011	
<input checked="" type="checkbox"/> Regulation (EC) No. 1275/2008; EN 50564:2011		

Year to begin affixing CE marking 2017.

  
\_\_\_\_\_  
RU Jan /Sr. Manager  
Acer Incorporated (Taipei, Taiwan)

\_\_\_\_\_  
Jan. 1, 2017  
Date



Acer America Corporation  
333 West San Carlos St.,  
Suite 1500  
San Jose, CA 95110  
U. S. A.  
Tel: 254-298-4000  
Fax: 254-298-4147  
www.acer.com



## Federal Communications Commission Declaration of Conformity

This device complies with Part 15 of the FCC Rules. Operation is subject to the following two conditions: (1) this device may not cause harmful interference, and (2) this device must accept any interference received, including interference that may cause undesired operation.

The following local Manufacturer / Importer is responsible for this declaration:

<b>Product:</b>	DLP Projector
<b>Model Number:</b>	DWX1324/DNX1323/DNX1322/DNX1339
<b>Machine Type:</b>	S1383WHne/T420DTB/XS-W30HGM/ F1383WHne/S1283Hne/T410DTB/ XS-X30HGM/F1283Hne/S1283e/T410B/ XS-X30M/DNX1322/F1283e/S1283/T410/ XS-X30
<b>Name of Responsible Party:</b>	Acer America Corporation
<b>Address of Responsible Party:</b>	333 West San Carlos St. Suite 1500 San Jose, CA 95110 U. S. A.
<b>Contact Person:</b>	Acer Representative
<b>Phone No.:</b>	254-298-4000
<b>Fax No.:</b>	254-298-4147