



# Installation Guide User Manual



## **Tack för att du valt Yale Doorman**

Denna manual tillsammans med Installation Guide säkerställer att du använder produkten på ett säkert och riktigt sätt samt utnyttjar dess fulla potential.

## **Takk for at du valgte Yale Doorman**

Denne Installasjons- og Brukermanual sikrer at du bruker produktet på en forsvarlig og riktig måte og dermed utnytter produktets fulle potentiale.

## **Tak fordi du har valgt Yale Doorman**

Denne brugermanual og installationsmanualen skal sikre, at produktet anvendes korrekt og at du får fuld udnyttelse af produktets potentiale.

## **Thank you for choosing Yale Doorman**

This user manual in combination with Installation Guide assures you use the product in a safe and correct way as well as utilize it's full potential.



### **Yale Customer service**

Sweden 0770-37 37 10 – Norway 219 31 803 – Denmark 089-88 78 18  
Monday-Friday 08.00-20.00 Saturday-Sunday 10.00-15.00

## **Läs detta innan användning av Yale Doorman**

Denna produkt är konstruerad och tillverkad för säker användning som ytterdörrlås för din bostad. Låset skall inte monteras/instal- leras i isolerade utrymmen. Felaktig användning kan resultera i förlorade ägodelar, personskada eller produktfel.

Service skall genomföras endast av utbildad personal. Detta är nödvändigt exempelvis om produkten är skadad eller för uppgra- dering av mjukvara.

Att montera isär eller koppla in på annat sätt än beskrivet i produktens manualer är inte tillåtet för att garantin ska gälla.

Varumärken, varumärkesnamn, design, copyright, patent och annan proprietär rättighet på eller inuti denna produkt och manual är tillverkarens egendom och skall inte användas utan skriftligt medgivande.

Ändringar i denna manual kan ske utan vidare information. Senaste uppdatering hittar du alltid på [yale.se](http://yale.se)



RoHS

## **Les dette før bruk av Yale Doorman**

Dette produktet er konstruert og utviklet for sikker bruk. Feil bruk kan resultere i tapte eiendeler, personskade eller produktsvikt.

Service skal gjennomføres av personer som har kunnskap om produktet. Dette er nødvendig f. eks. om produktet er skadet eller trenger oppgradering av program.

Montering eller tilkobling som ikke er i tråd med beskrevet manual, er ikke tillatt, om garanti skal gjelde.

Varemerke, varemerkenavn, design, copyright, patent og andre proprietære rettigheter knyttet til dette produkt og brukerveiledning er produsentens eiendom og skal ikke brukes uten skriftlig godkjenning.

Endringer i denne brukerveiledning kan skje uten videre informasjon.



RoHS

## **Læs dette inden du anvender Yale Doorman**

Dette produkt er konstrueret og produceret med henblik på sikker brug.

Fejlagtig brug kan resultere i tab af værdigenstande, personskade eller produktfejl.

Service kan kun udføres af uddannet personale. Dette er nødvendigt hvis der eksempelvis er skader på produktet eller der skal opgraderes software.

Installation eller montage der fraviger produktets manual er ikke tilladt.

Varemærke, varemærkenavn, design, copyright, patent og brugsrettigheder på dette produkt og manual er producentens ejendom og må ikke bruges uden skriftlig tilladelse.

Ændringer i manualen kan ske uden varsel.



RoHS

## **Read this carefully before using Yale Doorman**

This product is design and manufactured for safe usage. Improper use can cause loss of proper, personal injury or product malfunction.

Service must be done only by trained personnel. This is necessary for example when product is damaged or software upgrade.

Disassembly or installation with other systems other than described in the product manuals is not allowed.

Brands, brand name, design, copyright, patent and other proprietary right on or within this product and manuals is the property of the manufacturer and shall not be used without written approval.

Changes to the manuals can be done without prior notice.



RoHS

## Läs först – viktig information

Till produkten medföljer det två extra säkerhetsskruvar (envägsskruvar), se bild, vilka kan användas för att få produkten godkänd enligt krav från SSF.

Det är viktigt **att dessa skruvar installeras först efter att låset är monterat och ni har testat**

så att allting fungerar enligt anvisningar i användarmanualen.

Dörrar som kräver dörrförstärkningsbehör för godkännande måste monteras med de helgängande M5 skruvarna i stål i stället för midjeskruvarna.

Vänligen kontrollera att produkten är i **Advanced Mode** och att din masterkod är noterad, då det inte är möjligt att ändra dessa inställningar efter att säkerhetsskruvarna är monterade.

För mer information om SSF godkänt läge och inställningar se [www.yale.se](http://www.yale.se)

## Read first – Important information

The product comes with two additional safety (one-way) screws, see picture, which can be applied in order for the product to fulfill the requirements from, and be approved by, SSF.

It is important **that these screws are installed after the lock is mounted and you have tested** that everything works in accordance with the instructions given in the user manual.

Doors requiring Door reinforcement for approval must be mounted with the M5 screws in steel instead of brass screws with waists.

Please check that the product is in **Advanced Mode** and your master code is written down, since it's not possible to change these settings after the safety screws have been mounted.

For more information about SSF approved mode and settings, see [www.yale.se](http://www.yale.se), [www.yalelock.dk](http://www.yalelock.dk), [www.yale.no](http://www.yale.no)

## Læs dette inden du anvender Yale Doorman

Produktet leveres med to yderligere sikkerhedsskruer (en-vejs), se billedet, som kan bruges til at få produktet godkendt i overensstemmelse med krav fra SSF.

Det er vigtigt, **at sikkerhedsskruerne først monteres efter låsen er monteret og testet i henhold til vejledningen i brugermanualen.**

Døre der kræver forstærkningstilbehør for at blive godkendt, skal monteres med den gennemgående M5 skrue i stål.

Kontroller at Yale Doorman står i **Advanced Mode** og at masterkoden er skrevet ned, da det ikke er muligt at ændre dette efter montage af sikkerhedsskruerne.

For mere information omkring SSF, godkendelse og indstillinger, se [www.yalelock.dk](http://www.yalelock.dk)

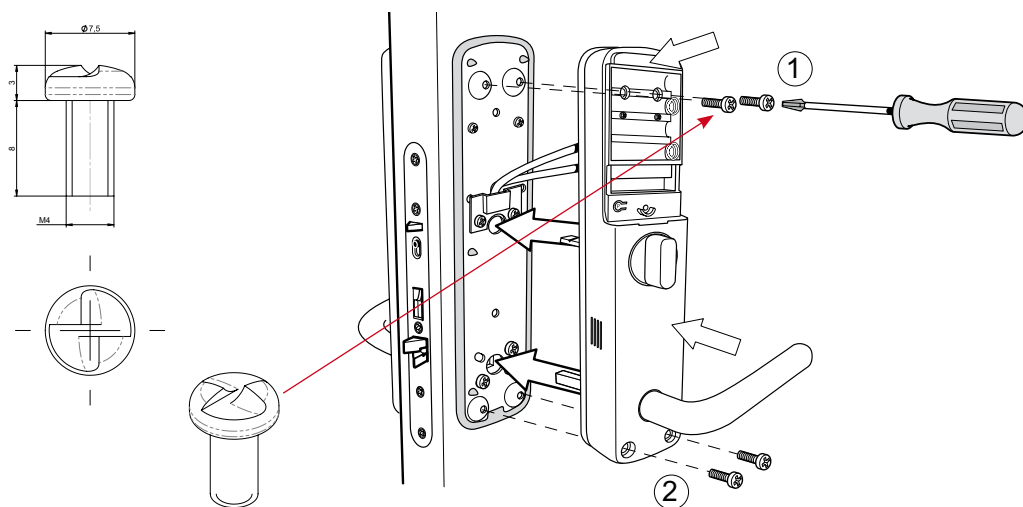





## Viktig informasjon vedrørende FG-godkjenningen av Yale Doorman

### Nye normer for forsikringsgodkjenning åpner nå for godkjenning av elektroniske døråser for privatmarkedet.

Yale Doorman er den første og eneste elektroniske boliglåsen som så langt er godkjent av FG. Som ved mekaniske låser og sylindre gjelder enkelte betingelser:

- Yale Doorman skal være stilt inn i **Advanced Mode** og masterkoden må noteres før montering. Det er ikke mulig å endre dette etter at sikkerhetsskruene er montert.
- Sikkerhetsmodus skal være aktivert når eiendommen er tom (referer til eget avsnitt i brukermanualen).
- Brukerkoder skal blokkere ved sikkerhetsmodus, slik at låsen kun kan åpnes med nøkkelbrikke når ingen er hjemme (menyvalg 8).
- Yale Doorman leveres med to ekstra sikkerhetsskruer (enveisskruer – referer til skissen nedenfor). Disse må benyttes for godkjent montering i henhold til krav fra FG. Det er viktig at disse skruene installeres etter at låsen er montert og man har testet at alt fungerer i henhold til instruksjonene i brukermanualen.
- De helgjengede M5 skruene av stål (ikke de avkappbare) skal benyttes når innvendig monteringsplate monteres sammen med utvendig skilt. Dersom de medfølgende skruene ikke har riktig lengde, kan de erstattes av skruer av tilsvarende kvalitet.
- Husk også borbekyttelsesplaten.

For mer informasjon vedrørende godkjent bruk og montering i henhold til FG sine krav, vises det til [www.yale.no](http://www.yale.no) samt [www.fgsikring.no](http://www.fgsikring.no)

#### PRODUKTSUPPORT OG KUNDESERVICE

Ved tekniske spørsmål kan en henvende seg til Yales kundeservice:

Telefonnummer: 219 31 803

Åpningstid: mandag til fredag 8:00-20:00

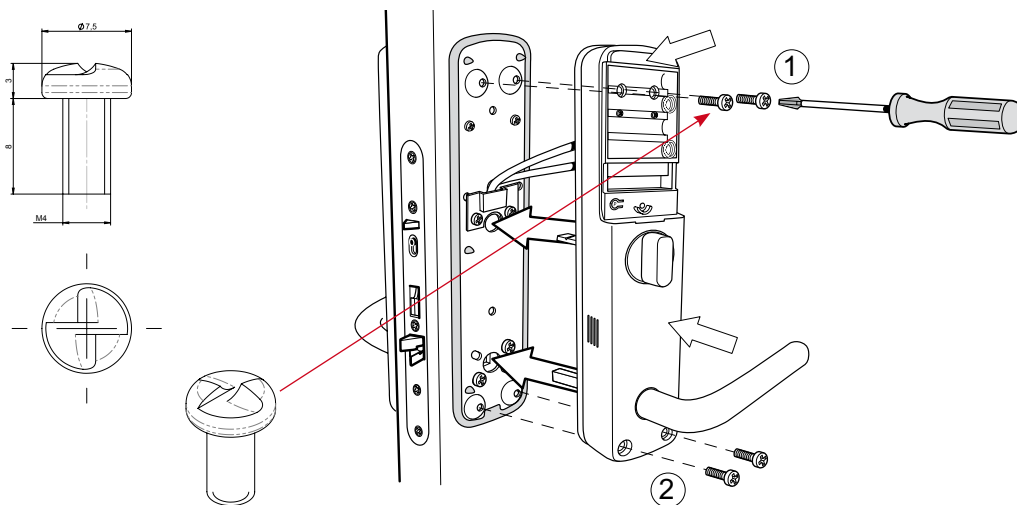

## Viktiga säkerhetsinstruksjoner

Läs dessa säkerhetsinstruksjoner för att undvika olyckor, skador och besvär

- Monterer aldrig isär produktens delar. Detta kan ge en elektronisk stöt och produktskada.
- Använd inte vatten eller lösningsmedel såsom bensin då detta kan skada elektroniken och ytbeläggningen på produkten.
- **Batterier:** 4 st 1,5V alkaliske AA batterier.
- **Batteribytte:** Byt samtlige batterier ved låg batterivarning. Låt aldrig batteriene ta helt slut då dette kan skade produktet.
- **Batterivarninger:**
  - Kontrollerer alltid at + og – polerne på batterier sættes i korrekt.
  - Anvend alltid alkaliske batterier.
  - Explosionsrisik forekommer ved anvendning av felaktige batterier.
  - Kasta brukte batterier etter nasjonale regler og gjenvinningsprogram for dette.

## Tekniske data

Max 10 st nøkkelbrikker kan registreres på ett lås.

En nøkkelbrikke kan registreres på max 6 st lås.

Max 10 st användarkoder.

Max antal fjärrkontroller är 5 st.

Klarar utomhusmiljö, IP55 klassat.

Brandtestad till EI30 (EN-1191).

Temperaturintervall: Innsida 0 till +50 grader och utsida -25 till +70 grader.

## Miljø

Miljødeklaration kan fås av tillverkare.



Använd inga sterke rengöringsmedel såsom blekmedel, tinner eller dyligt for å rengjøre Yale Doorman. Det kan skade ytan og produktens elektronikk.

## Viktige sikkerhetsinstruksjoner

Les disse sikkerhetsinstruksjonene for å forebygge ulykker, skader og problemer

- Demontér aldri produktets deler. Dette kan gi elektrisk stöt og produktskade.
- Ikke bruk vann eller løsemiddel slik som bensin eller tilsvarende, da dette kan skade elektronikken og overflatebehandlingen av produktet.
- **Batterier:**  
Dette produktet benytter 4 stk. AA 1,5V alkaliske batterier.
- **Batteribytte:**  
Bytt alle batteriene når produktet varsler lavt batteri. La aldri batteriene stå til de er tomme, dette kan skade produktet.
- **Batteriinformasjon:**
  - Kontrollerer alltid at + og ÷ polene står riktig.
  - Benytt alltid alkaliske batterier. Lithiumbatterier kan IKKE benyttes.
  - Eksplosjonsfare kan forekomme ved bruk av feil batterier.
  - Kast brukte batterier etter nasjonale regler og gjenvinningprogram.

## Tekniske data

Maks antall nøkkelbrikker pr. lås er 10 stk.

Hver nøkkelbrikke kan bli registrert i maks 6 låser.

Maks antall brukerkoder pr. lås er 10 stk.

Maks antall fjernkontroller pr. lås er 5 stk.

IP55 klasse. Klarert for utendørs montering.

Temperatur: Innside 0° til +50° og utside fra -25° til +70°.

## Miljø

Miljødokumentasjon kan fås fra produsent.



Ikke bruk vann eller løsemiddel slik som bensin eller tilsvarende da dette kan skade elektronikken og overflatebehandlingen av produktet.

## **Vigtige sikkerhedsinstruktioner**

**Følg disse sikkerhedsinstruktioner for at undgå ulykker, skader og ulejlighed**

- Anvend ikke vand eller andre opløsningsmidler til rengøring af produktet, da dette kan skade elektronikken og overfladebehandlingen på produktet.
- **Batterier:** Dette produkt anvender 4 stk. 1,5 volts AA alkaliske batterier.
- **Udskiftning af batterier:** Udskift samtlige batterier når batteri advarslen forekommer. Lad ikke batterierne løbe helt tør for strøm, da dette kan skade produktet.
- **Batteri advarsel:**
  - Kontroller altid at + og – polerne vender korrekt når batterierne sættes i.
  - Anvend altid alkaliske batterier.
  - Eksplosionsfare kan forekomme ved brug af forkerte batterier.
  - Brugte batterier skal afleveres til genbrug.

## **Tekniske data**

Der kan registreres max 10 nøglebrikker pr. lås.

En nøglebrik kan registreres på max 6 låse.

Max 10 brugerkoder pr. lås.

Max 5 fjernbetjeninge pr. lås.

IP55 klassificeret - til udendørs brug.

Temperaturer: Indvendigt 0 til +50 grader.

Udvendigt: -25 til +70 grader.

## **Miljø**

Miljø dokumentation kan rekvireres hos producenten.



Brug ikke stærke rengøringsmidler/afblegningsmidler til at rengøre Yale Doorman, da det kan skade overflade og elektronik på produktet.

## **Important safety instructions**

**Read these safety instruction to avoid accident, damage and inconvenience**

- Never disassemble the product parts. This can cause electronic shock and product damage.
- Do not use water or solvent such as gasoline or benzene since this can damage electronics and surface of product.
- This product uses 4 1,5V alkaline batteries.
- Exchange all 4 batteries at low battery indication. Never drain the batteries since this can damage the product.
- **Battery warning:**
  - Always check that + and – poles are turned the right direction when exchanging batteries.
  - Use only alkaline batteries.
  - Risk of explosion if battery is replaced by an incorrect type.
  - Dispose of used batteries according to the national code or recycling program.

## **Technical data**

Maximum number of key tags are 10 on one lock.

Each key tag can be registered on maximum 6 locks.

Maximum number of user codes are 10 on one lock.

Maximum number of remote controls are 5 on one lock.

Suitable for outdoor use, IP55 approved.

Fire rated to EI30 (EN-1191).

Temperature range: Inside 0 to +50 degrees and outside -25 to +70 degrees Celsius.

## **Environment**

Environmental declaration can be obtained from supplier.



Do not use any strong cleaning products such as bleach etc. to clean the Yale Doorman. It can damage the surface and electronics of the product.

## Innehåll i förpackning

1. Behör in och utsida
2. Låskista
3. Kabel till låskista
4. Borrskydd
5. Batterier
6. 3 st nyckeltagar
7. Slutbleck
8. Skruvkit standard dörr\*
9. Skruvkit extrem dörr\*
10. 2 st säkerhetsskruvar

### Innehåll i skruvkit:

- \* Skruvkit standarddörr: 4 st långa skruvar, 8 st korta skruvar, 2 insexnycklar, 2 st gummilock.
- \* Skruvkit extremdörr (för tunna eller tjocka dörrar): 1st extra lång klippbar vredpinne, 4 Fyrkantspinne, 4 st långa klippbara skruvar.

## Pakken inneholder:

1. Innvendig og utvendig skilt
2. Låskasse
3. Låskabel
4. Borbeskyttelse
5. Batterier
6. 3 stk nøkkelbrikker
7. Sluttstykke
8. Skruepose standard dør\*
9. Skruepose ekstrem dør\*
10. 2 stk sikkerhetsskruer

### Innholdet i skrueposer:

- \* Skruepose for standarddører: 4 lange skruer, 8 korte skruer, 2 sekskantnøkler (unbrako), 2 gummipropper.
- \* Skruepose for veldig tykke og tynne dører: 1 ekstra klippbar lang medbringer, 4 Vriderpinner, 4 lange avkappbare skruer.

## Pakken indeholder:

1. Indvendig og udvendig langskilte
2. Låsekasse
3. Kabel for låsekasse
4. Borebeskyttelse
5. Batterier
6. 3 stk. nøglebrikker
7. Slutblik
8. Skrue pose for standard dør\*
9. Skrue pose for ekstrem dør\*
10. 2 stk sikkerhedsskruer

### Indhold af montage kits:

- \* Montage kit for standard døre: 4 lange skruer, 8 korte skruer, 2 unbraco nøgler, 2 gummi covers.
- \* Montage kit for meget tykke eller tynde døre: 1 ekstra klippbare lang vriderpind, 4 Firkant pinde, 4 klippbare skruer.

## Content in box

1. Escutcheon inside and outside
2. Lock case
3. Lock case cable
4. Drill protection
5. Batteries
6. 3 key tags
7. Strike
8. Assembly kit standard door\*
9. Assembly kit extreme door\*
10. 2 one way screws

### Content of the assembly kits:

- \* For standard doors: 4 long screws, 8 short screws (M5 Phillips), 2 allen wrench, 2 rubber covers.
- \* For extreme doors (thicker or thinner than standard): 1 long extra cuttable follower spindle, 4 square pins, 4 longer cuttable screws.

### Yale Customer service

Sweden 0770-37 37 10 – Norway 219 31 803 – Denmark 089-88 78 18 Monday-Friday 08.00-20.00 Saturday-Sunday 10.00-15.00

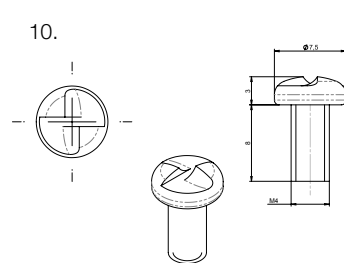
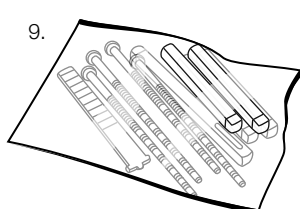
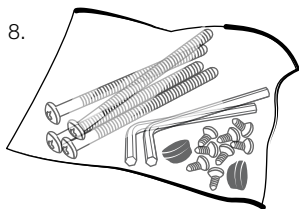
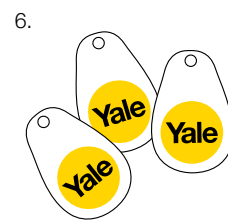
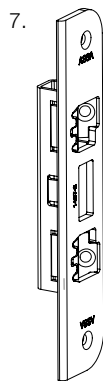
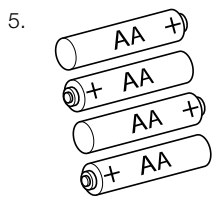
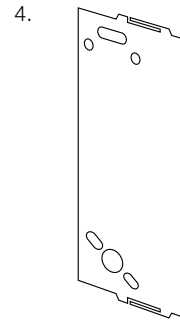
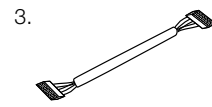
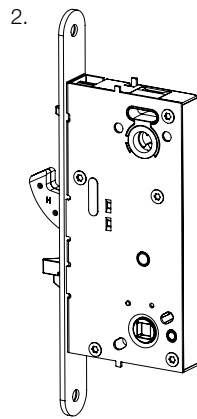
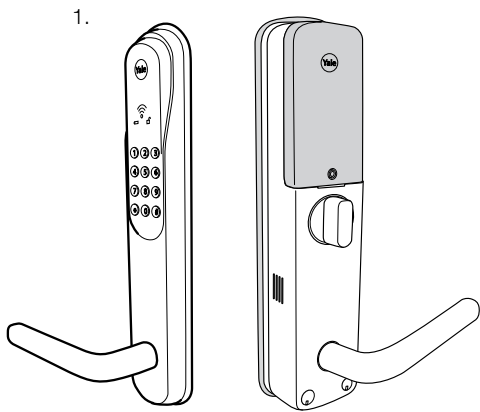



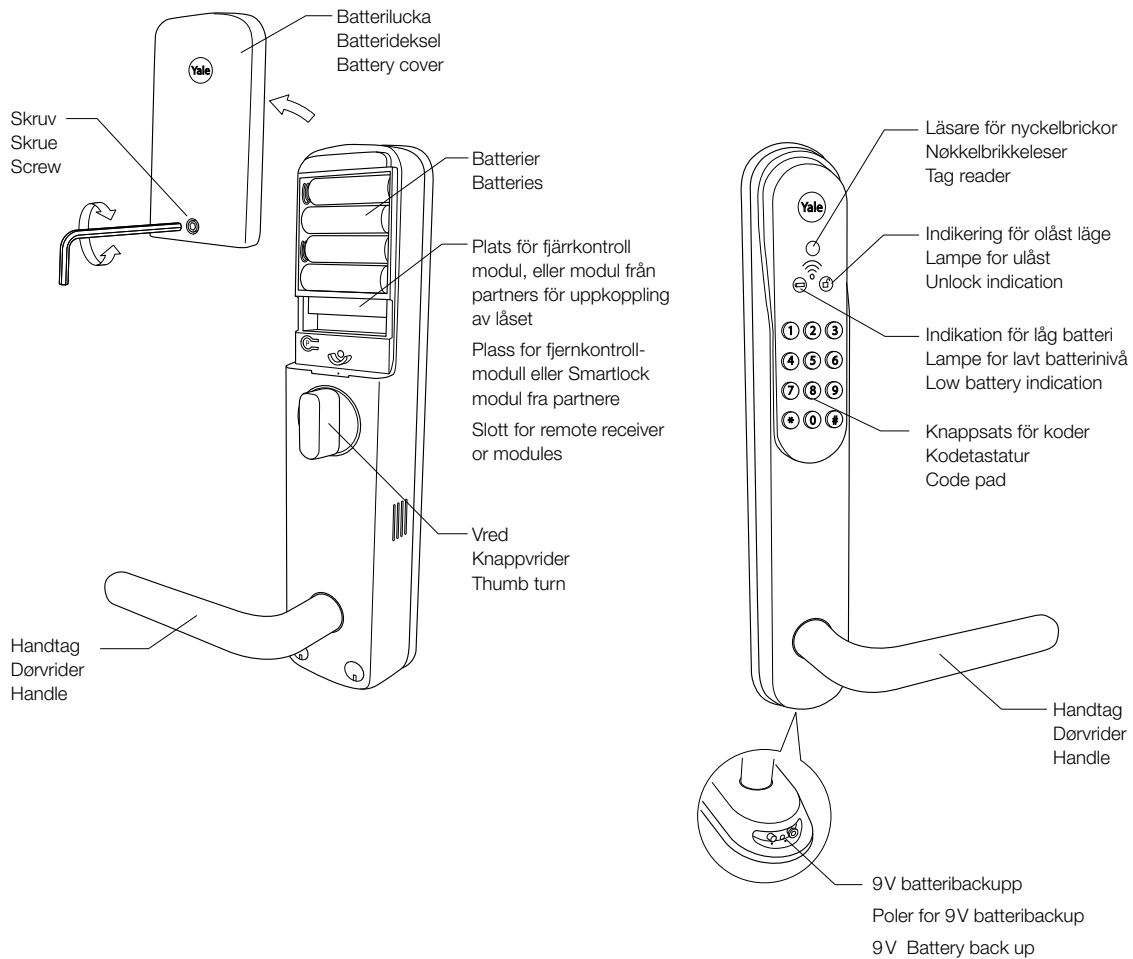

# Översikt / Oversikt / Produkt oversigt / Overview

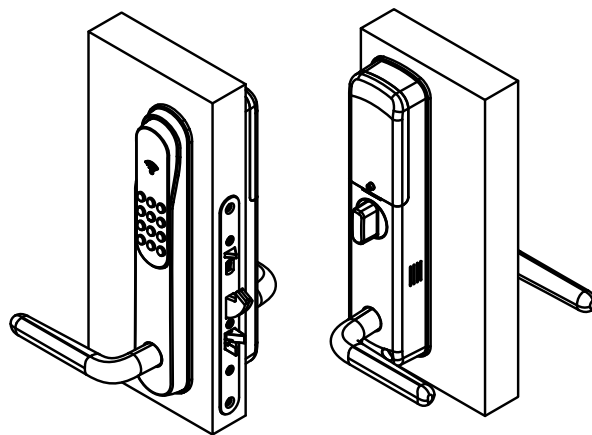
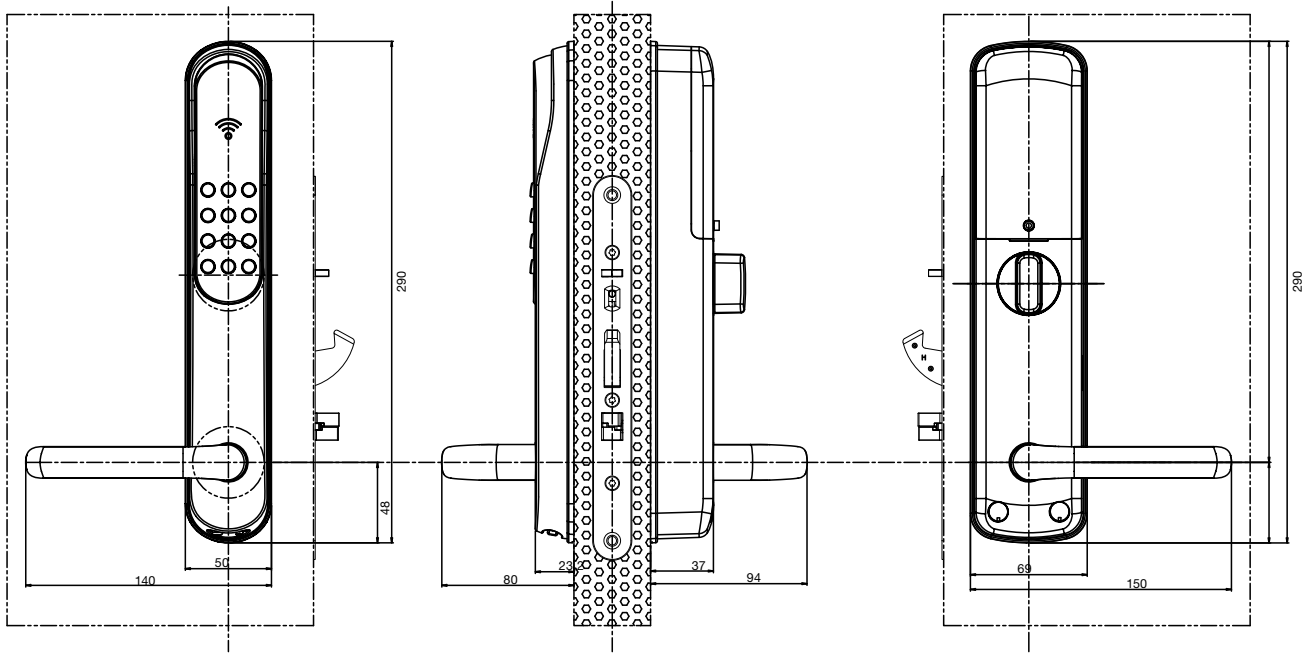

# Måttskiss / Maßskisse / Målskitse / Dimensions









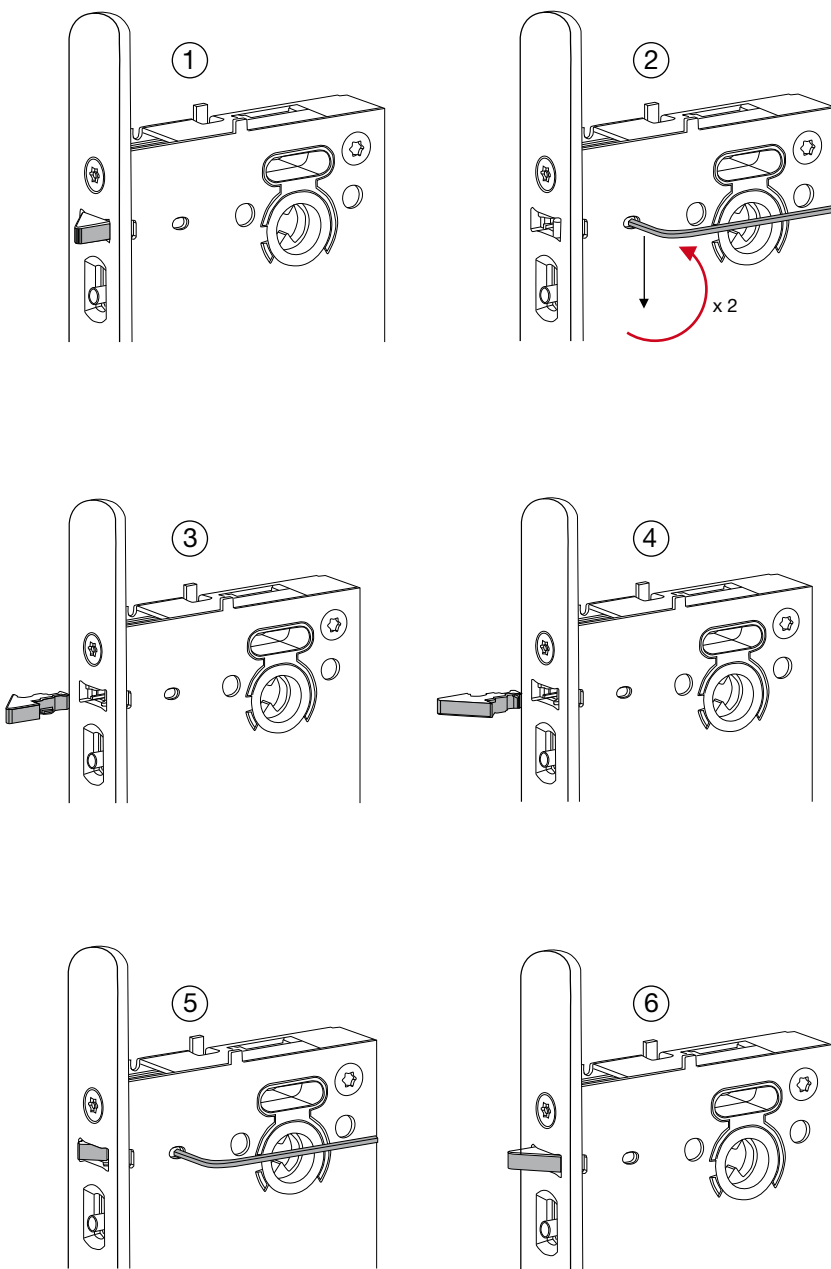
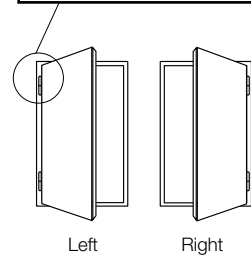





## Låskistan, val av riktning för förreglingkolven/sperrefallen/udløseren

-  Förreglingskolven är vänd för högerhängd dörr. Om dörren är vänsterhängd följ instruktionen nedan för att vända från höger till vänster.
-  Sperrefallen er som standard stilt inn for høyredører. For å endre slagretning, se instruksjoner nedenfor.
-  Udløseren bolt er som standard sat op til rigtige døre. Hvis dette skal ændres til venstre, følg instruktionen nedenunder.
-  The trigger bolt is by default set up for right doors. If using a left door, switch it using the instructions bellow.





Använd gängjärn för referens  
 Bruk hengsler som referanse  
 Brug hængsler for reference  
 Use hinges for reference



- 
  - ① Tryck in förreglingen helt och håll kvar.
  - ② Använd insexnyckeln för att skruva upp skruven, två varv är lagom.
- 
  - ① Trykk sperrefallen helt inn og hold den der.
  - ② Bruk en sekskantnøkkel og løsne skruen, **kun to omdreininger**.
- 
  - ① Tryk spærrefallen ind og hold den inde.
  - ② Tag unbrakonøglen og løs skruen, ca. to omgange.
- 
  - ① Push in the Trigger Bolt to the bottom and hold in that position.
  - ② Use the wrench key to unscrew the screw, about two turns is enough.
- 
  - ③ Dra ut förreglingen.
  - ④ Vänd förreglingen.
- 
  - ③ Trekk ut sperrefallen forsiktig.
  - ④ Snu sperrefallen.
- 
  - ③ Træk spærrefallen helt ud af låsen.
  - ④ Vend spærrefallen.
- 
  - ③ Pull out the Trigger Bolt.
  - ④ Turn the Trigger Bolt.
- 
  - ⑤ Tryck in förreglingen i botten och håll kvar i den positionen.
  - ⑥ Använd insexnyckeln för att skruva tillbaka skruven i botten, ca två varv. Släpp förreglingen. Klar.
- 
  - ⑤ Trykk sperrefallen helt inn og hold den der.
  - ⑥ Bruk en sekskantnøkkel og skru skruen til den sitter. Slipp sperrefallen. Ferdig.
- 
  - ⑤ Tryk spærrefallen ind og hold den inde.
  - ⑥ Tag unbrakonøglen og spænd skruen igen. Slip spærrefallen. Nu er spærrefallen vendt.
- 
  - ⑤ Push in the Trigger Bolt to the bottom and hold in that position.
  - ⑥ Use the wrench key to screw the screw to the bottom. Let it go out. Finished.





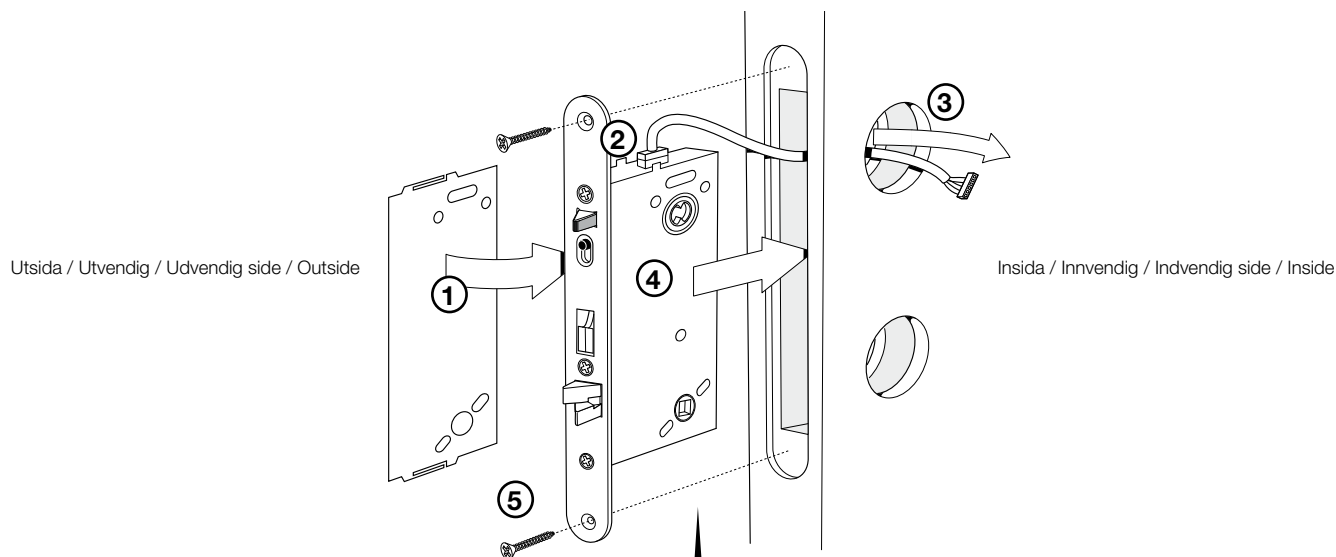

## Installation av låskistan/låskassen/låsekassen i dörren

-  Montera borrhskydd och kabel på låset och installera i dörren enligt bild nedan.
-  Montér borbeskyttelse og kabel på låskassen, installer låsen i døren som vist på tegning under.
-  Monter borebeskyttelse og kabel på låsekassen og installer i døren som vist på tegningen neden.
-  Mount the drill protection and cable onto the lock case. Install the lock in the door according to images below.







Var försiktig när du för in låshuset i dörren så du inte skadar eller klämmer låshuskabeln.  
Vær forsiktig når du skyver inn låskassen slik at kabelen ikke blir skadet.  
Vær forsiktig når låsekassen sættes i døren, således at kablet ikke bliver klemt eller skadet mellem dør og låsekasse.  
Be careful when sliding the lock case into the hole in the door so that no cable is squeezed or cut by the lock case.

-  ① Montera borrhskyddet på låsets utsida. ② Sätt i kabeln i toppen på låshuset.  
③ Trä låshuskabeln genom övre hålet i låset. ④ För in låshuset i dörren.  
⑤ Skruva fast låshuset med de två medföljande träskruvarna.
-  ① Montér borbeskyttelsen på låskassen ② Sett på låskabelen. ③ Tre låskabel gjennom øverste innvendige hull.  
④ Skyv låskassen inn, pass på låskabel. ⑤ Fest låskassen med skruene som følger med.
-  ① Monter borebeskyttelse ② Monter kablet i låsekassen. ③ Før kablet gennem det øverste hul.  
④ Sæt låsekassen ind i døren. ⑤ Fastgør låsekassen med det medfølgende skruer.
-  ① Mount the drill protection ② Mount the cable onto the lock case. ③ Pass the cable through the upper hole.  
④ Slide the lock case in to the door. ⑤ Fasten the lock case to the door with the screws included.



Stäng inte dörren innan slutblecket monterats.  
Lukk ikke igjen døren før sluttstykket er montert.  
Luk ikke igjen døren, før sluttstykket er montert.  
Do not close the door before the striker plate mounted.



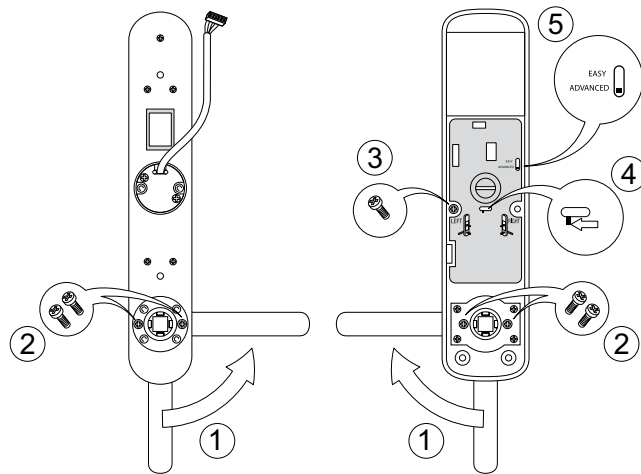

## Ställ in handtaget/dörvrider/håndtaget åt rätt riktning – höger/højre vänster/venstre dörr

-  Ställ in för vänsterdörr.
-  Innstilling for venstrehengslet dør.
-  Indstilling for venstre dør.
-  Set for left door.







Utsida / Utvendig / Udvendig side / Outside

Insida / Innvendig / Indvendig side / Inside

-  OBS! Skjut eventuellt brytare till "Advanced mode".
-  OBS! Påse at riktig modus er valgt for montering (Easy/Advanced mode).
-  OBS! Stil eventuelt kontakt til "Advanced Mode" før montering.
-  NOTE: Ensure that the "Advance Mode" is selected, otherwise slide the switch down to Advanced Mode.

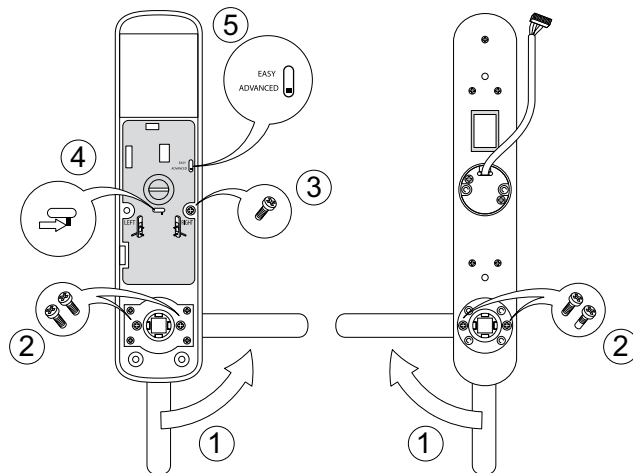

Eller / Or

-  Ställ in för högerdörr.
-  Innstilling for høyrehengslet dør.
-  Indstilling for højre dør.
-  Set for right door.



Insida / Innsiden / Indvendig side / Inside

Utsida / Utsiden / Udvendig side / Outside

-  OBS! Välj skruvarna med gänglåsning (markerad med blå färg).
-  OBS! Velg skruene merket med blått!
- OBS! Välj skruvarna med gänglåsning (markerad med blå färg).
- NOTE: Choose the screws marked with blue colour.



- ① Håll handtaget så att det pekar mot gångjärnen.
- ② Fäst handtaget med två av de korta skruvarna med blå gänglåsning på.
- ③ Skruva i skruven i vänster hål om handtaget pekar åt vänster eller i höger hål om handtaget pekar åt höger.
- ④ Ställ dipswitchen åt vänster om handtaget pekar åt vänster eller åt höger om handtaget pekar åt höger.
- ⑤ Välj Easy eller Advanced Mode.



- ① Dørgrebet drejes så det peger mod hængslerne på døren.
- ② Fastgør håndtaget med to af de korte skruer med blå tråd lås på.
- ③ Monter skruen i højre eller venstre hul, i forhold til dørgrebs position.
- ④ Sæt mikro kontakten i højre eller venstre position i forhold til dørgrebets position.
- ⑤ Vælg Easy eller Advanced Mode.







- ① Vri dørvidder mot dørhengsel.
- ② Fest dørvidder med to av de korte skruene merket med blått.
- ③ Flytt skrue mot hengselside.
- ④ Skyv bryter mot hengselside.
- ⑤ Velg Easy Mode eller Advance Mode før du monterer på skiltet.

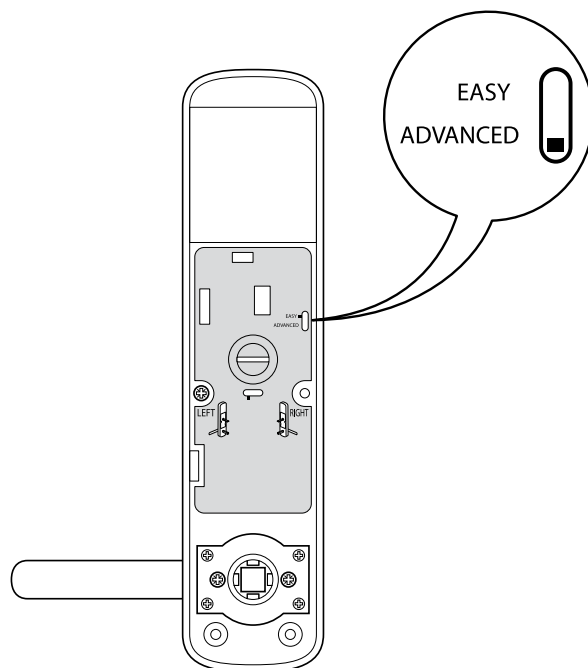





- ① Set the handle to point towards hinges.
- ② Attach the handle with the screws included. Use the one with blue tread lock.
- ③ Set the screw to left or right according to direction of the handle.
- ④ Set the dipswitch to left or right according to direction of the handle.
- ⑤ Choose easy or advanced Mode.





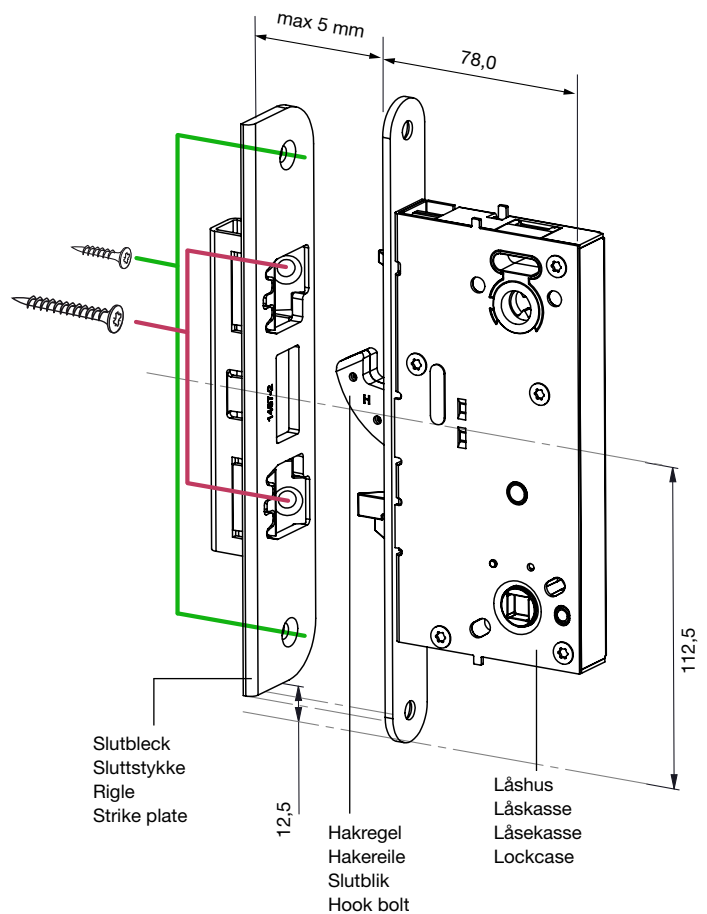

## Installation av slutbleck/sluttstycket/slutbleck till karm

-  Placering av slutbleck i förhållande till låshus.
-  Plassering av sluttstykke i forhold til låskasse.
-  Placering af slutblik i forhold til låsekasse.
-  Positioning of strike in relation to lock.

-  Notera att slutblecket har snedställda skruvar inuti vid eventuellt byte av slutbleck.
-  Husk skråstilte skruer inne i sluttstykket ved eventuelt bytte av sluttstykke.
-  Husk skråstillede skruer inde i slutblikket ved eventuelt udskiftning af slutblikket.
-  Note that the strike has 2 screws inside if you need to replace the strike.



-  Högsta tillåtna avstånd mellan låshus och slutbleck är 5 mm.
-  Avstand mellom lås og sluttstykke kan maksimalt være 5 mm for at låsen skall virke/fungere.
-  Afstanden mellem låsekasse og slutblik må maksimalt være 5 mm for korrekt funktion af låseenheden.
-  Max gap between lock case and strike is 5 mm.



Notera att det är möjligt att köpa till djupare slutbleck och/eller justeringsplatta för att minska avståndet till låshuset.

Vi gjør oppmerksom på at dypere og grunnere sluttstykke samt utbygningsplatta kan leveres som ekstrautstyr. Utbygningsplatta kan benyttes for å justere sluttstykket nærmere dørbladet og låskassen.

Bemærk venligst, at afstanden af den færdige farve kan justeres. Dette gøres for at få den slutblik tættere på låselegemet når nødvendigt.

Please note that additional deeper strikes are available on stores. We also provide strikes spacers.

## Advanced Mode, Easy Mode och/og Integrated Mode



Yale Doorman levereras med Advanced Mode förinställt. Dock kan man ställa produkten till Easy Mode. Easy Mode och Advanced Mode hanterar registrering och borttagning av nycklar på olika sätt. Easy Mode är mycket enkelt att hantera medans Advanced Mode ger några ytterligare funktioner.

- 1 I Easy Mode registreras samtliga elektroniska nycklar vid ett tillfälle och i samband med detta raderas alla tidigare registrerade elektroniska nycklar. I Advanced Mode hanteras elektroniska nycklar individuellt. Varje elektronisk nyckel registreras då på en egen position i låset så att man kan registrera eller ta bort en elektronisk nyckel i taget.
- 2 I Advanced Mode registreras elektroniska nycklar från utsidan genom att ange en masterkod och sedan genomföra registrering av elektroniska nycklar. I Easy Mode registreras elektroniska nycklar genom att öppna batteriluckan på insidan och trycka på **P**-knappen.
- 3 För att byta till Easy Mode se illustration.
- 4 Om du integrerar ditt lås mot någon av våra partners övergår Yale Doorman till Integrated Mode och inställningarna görs via integrationen.



Yale Doorman leveres som standard med Advanced Mode innstilling. Man kan enkelt bytte til Easy Mode ved å flytte bryter som vist på tegningen. Easy- og Advanced Mode har forskjellige måter å registrere og slette nøkkelbrikker på. Easy Mode er en enkel måte å programmere på, mens Advanced Mode har flere funksjoner.

- 1 I Easy Mode registreres alle nøkkelbrikker samtidig og ved sletting vil alle nøkkelbrikkene deaktiveres. I Advanced Mode registreres én og én nøkkelbrikke på fast adresse fra (01-10). Slik blir det lettere å slette kun en nøkkelbrikke om den er mistet. Fjernkontroller registreres fra (01-05).
- 2 I Advanced Mode registrerer man nøkkelbrikker og fjernkontroller ved å trykke inn masterkode på tastatur. Når man skal registrere nøkkelbrikker i Easy Mode, må batterilokket åpnes og man må trykke på **P**-knappen.
- 3 Forandre fra Advance Mode til Easy Mode, se illustrasjon.
- 4 Hvis du kjøper en SmartLook Modul fra Verisure/Sector Alarm vil din Yale Doorman endre modus til Integrated Mode. Konfigurering vil da bli utført via deres nettsider.



Yale Doorman leveres som standard i Advanced Mode. Produktet kan efterfølgende stilles i Easy Mode hvis dette ønskes. Easy Mode og Advanced Mode håndterer registrering og sletning af elektroniske nøgler på forskellig måde. Easy Mode er meget enkel at benytte, mens Advanced Mode giver nogle meget nyttige funktioner.





- 1 I Easy Mode registreres samtlige elektroniske nøgler på en gang og samt idig slettes samtlige tidligere registrerede elektroniske nøgler.  
I Advanced Mode håndteres hver elektronisk nøgle individuelt. Hver elektronisk nøgle registreres på sin egen position i låsen, således at man kan registrere eller slette denne individuelt.
- 2 I Advanced Mode registreres elektroniske nøgler ved at indtaste masterkoden og derefter gennemføre registreringen af elektroniske nøgler. I Easy Mode registreres elektroniske nøgler ved at åbne batteridækslet på indvendig side og trykke på **P**-knappen.
- 3 For at sætte låsen i "Easy Mode" se illustrationen.
- 4 Hvis du køber en SmartLook Modul af Verisure/Sector Alarm vil din Yale Doorman skifte til Integrated Mode.



Yale Doorman is delivered with Easy Mode pre set. One can also change this to Advanced Mode by a hardware switch on the backside of the inside escutcheon. Easy Mode and Advanced Mode handles registration and removal of electronic keys in different ways. Easy Mode is very easy to use where as Advanced Mode allows some Mode functions.



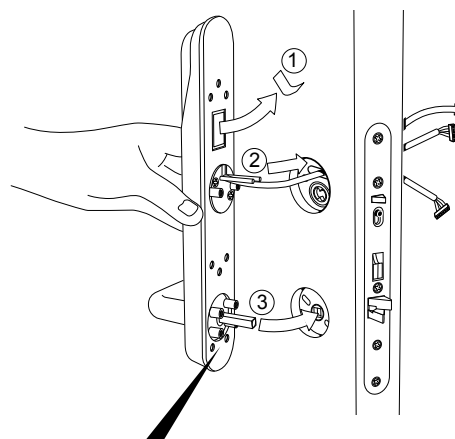

- 1 In Easy Mode all electronic keys are registered at one occasion and at this time all previously registered electronic keys are removed. In Advanced Mode each electronic key is handled separately. Each electronic key is registered on one unique position in the lock enabling adding or removing one electronic key at a time.
- 2 In Advanced Mode electronic keys are registered on the outside by first entering a master code to reach programming sequence In Easy Mode registration of electronic keys is initiated by opening the battery cover on the inside and pressing the **P**-button.
- 3 To change to Easy Mode, see illustration.
- 4 If you purchase a SmartLook Module by Verisure/Sector Alarm your Yale Doorman will change to Integrated Mode.

## Installation av utsidan/utvendig skilt og bakplåt og monteringsplate/montage plade på insidan

-  Sätt utsidan på plats med den dubbelhäftande tejen och kontrollera att handtaget kan dra in hakregeln.
-  Plassér det utvendige skiltet på døren med den dobbeltsidige tapen og kontroller at dørvrideren kan trekke inn hakereilen.
-  Placer det udvendige skilt på døren med den dobbelt klæbende tape og kontroller at dørgræbet kan trække riglen ind.
-  Mount the outside with the double sided sticker and check that the handle can retract the hook bolt.



Välj den av de fyra fyrkantspinnarna som passar bäst.  
 Velg en av de fire vriderpinnene som følger med.  
 Vælg mellem de 4 forskellige firkants-pinde for den der passer bedst.  
 Choose among the four square pins the one that fits best.

-  Skruva ihop utsidan med insidans plåt.
-  Skru sammen utvendig skilt med innvendig monteringsplate. Vi gjør oppmerksom på at dersom låsen skal monteres i henhold til FG sine krav, skal de helgjengede skruene av stål benyttes.
-  Skru det udvendige skilt sammen med den indvendige montage plade.
-  Fasten the outside with the inside plate.

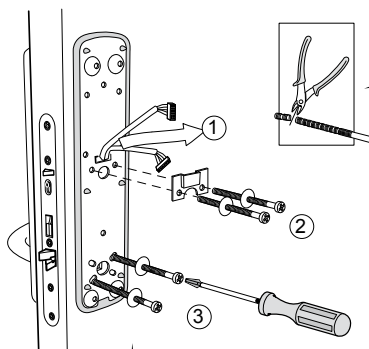

Standardskruven är för 64 mm tjocka dörrar. Tjockare eller tunnare dörrar kräver att de klippbara skruvarna anpassas. Rätt längd är samma som dörrtjockleken eller aningen kortare om midjorna inte matchar dörrtjockleken (1-2 mm).

Om du har 64 mm dør, benytt maskinskruer. For tynnere eller tykkere dører kan du bruke avkappbare skruer. (da blir ikke låsen FG-godkjent, så kjøp stålskrue i rett lengde for å oppnå det) De avkappbare skruene kappes til slik at de blir litt kortere enn tykkelsen på døra (1-2 mm).

Hvis døren er en 64 mm dør, skal de almindelige skrue benyttes. Hvis døren er smallere eller tykkere, benyt de klipbare skrue. Skrueerne skal være lidt kortere end selve dørtykkelsen (1-2 mm).

If you have a 64 mm standard door please use regular screws. For smaller or thicker doors, use cuttable screws. Cut them just a bit shorter than the thickness of the door (1 to 2 mm).



Använd stålskruar om du ska uppfylla skyddsklass 1 eller "Särskilda låskrav".  
 Bruk de helgjengede skruene av stål for å tilfredstille FG sine krav for godkjent montering.  
 Använd stålskruar om du ska uppfylla skyddsklass 1 eller "Särskilda låskrav".  
 Use the steel screws to apply with the recommendation from SSF and FG.

 ① Anpassa längden på medbringaren. Den ska nå fram till förreglingskolven. ② Välj bland de tre återstående fyrkantspinnarna.

 ① Hold innvendig skilt inntil dørbladet, kapp medbringer i senter av låsstolpen. ② Velg riktig lengde på vriderpinne.

 ① Juster længden af medbringeren. Medbringeren skal ikke være længere end hjælpefallen. ② Vælg mellem de tilbageværende 3 firkantpinde.

 ① Adjust the length of the follower spindle. It should reach the center of the trigger bolt. ② Chose among the three remaining square pins.

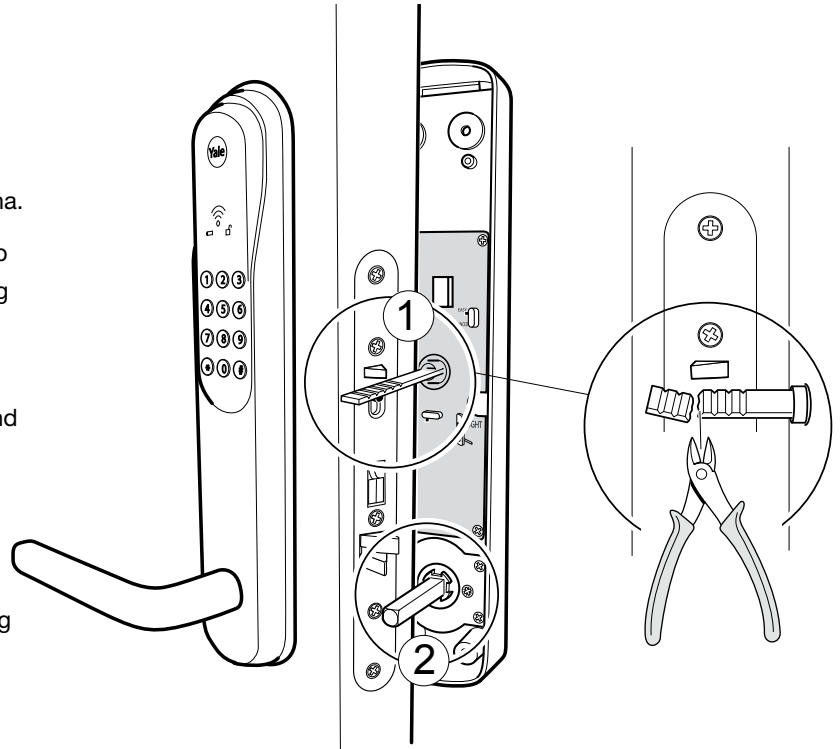

 Fäst kontakterna. Kontakterna passar bara åt ett håll.

 Kontakter passer bare en vei.



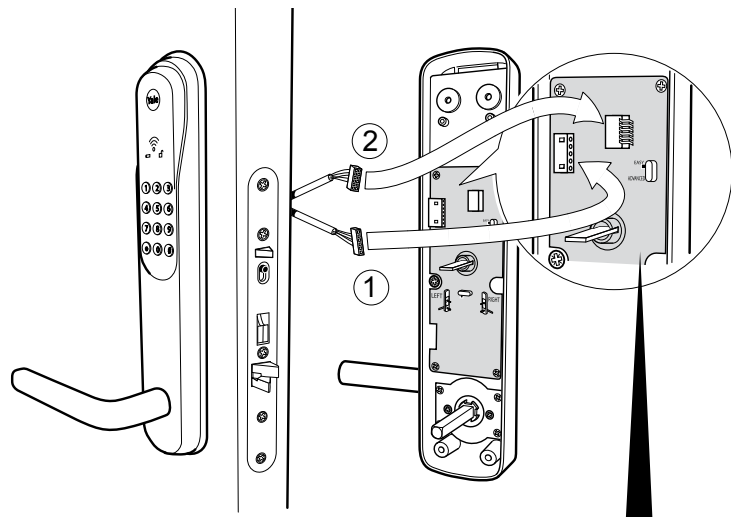

 Forbind kablerne. Stikkene passer kun på en måde.

 Connect the cables. The cables only fit in one direction.







Var försiktig så du inte skadar kretskortet.  
Pass på at du ikke skader kretskortet.  
Pas på ikke at ridse printpladen.  
Do not scratch the circuitboard.

## Installation av insidan/innvendig skilt

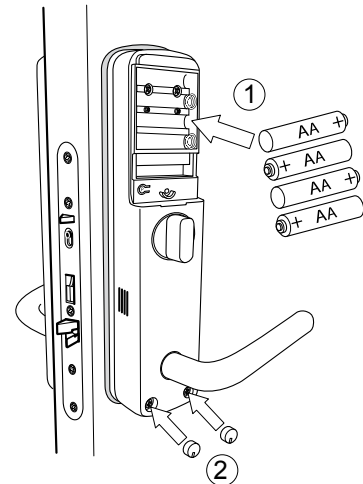
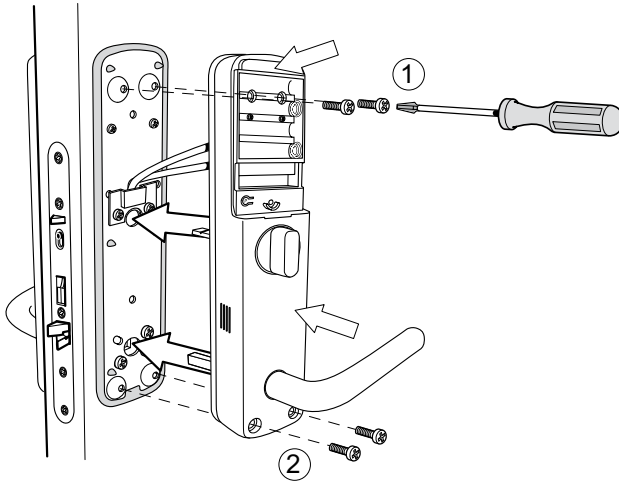
-  Montera fast insidan. Lägg kablarna i en båge, kontrollera att kablarna inte kommer i kläm.
-  Montér innvendig skilt. Kontrollér at kablene ikke kommer i klem. Vi gjør oppmerksom på at dersom låsen skal monteres i henhold til FG sine krav, skal de to sikkerhetsskruene benyttes for å hindre demontering av innvendig skilt.
-  Monter det indvendige skilt. Kontroller at kablerne ikke kommer i klemme.
-  Fasten the inside. Check that the cables are not squeezed.

-  Sätt i batterierna.
-  Sett inn batterier.
-  Indsæt batterier.
-  Insert the batteries.



-  Registrera kod / masterkod.
-  Legge inn kode / masterkode.
-  Programmer kode / masterkode.
-  Register code / master code.

Notera masterkoden och förvara den säkert.  
 Noter masterkoden og oppbevar på sikkert sted.  
 Noter koden ned og opbevar den et sikkert sted.  
 Note the master code and keep it safe.

Välj en 6-siffrig masterkod  
 Velg masterkode, 6 siffer  
 Vælg masterkode, 6 cifre  
 Choose a 6-digit mastercode

Bekräfta med **P** knappen  
 Bekreft med **P** knappen  
 Bekræft med **P** knappen  
 Confirm with the **P** button

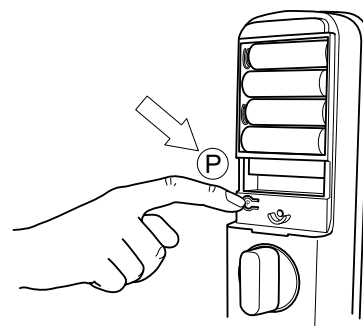
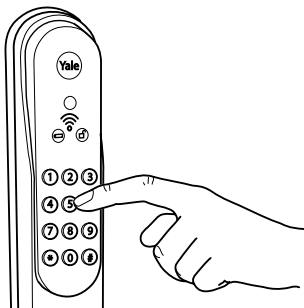



## Val av språk/sprog



Skruva fast luckan.



Skru på batteridekselet.



Skru batteridækslet fast.



Fasten the battery cover.



Klart för användande efter kontroller på sid 31.



Ferdigmontert og klar til bruk etter kontroll på side 31.



Klar til brug, husk funktions kontrol side 31.



Done and ready to use after installation control p. 31.

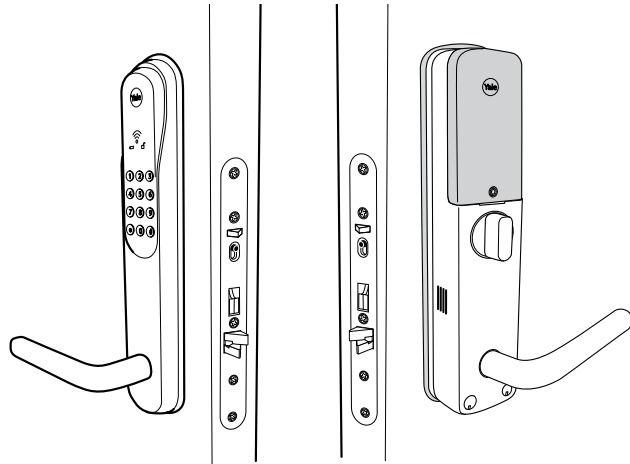
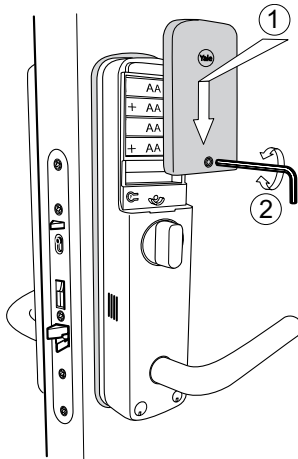

Ställ in språk.



Velg språk.



Vælg sprog.



Select language.

Tryck # kod 6 siffror #

Trykk # masterkoden 6 siffer #

Tryk # efterfulgt af masterkode 6 cifre, bekræft med #

Push # code 6 digits #

Tryck 1 (språkeställningar) bekräfta med #

Trykk 1 (språkestilling) bekræft med #

Tryk 1 for sprogindstillinger, bekræft med #

Push 1 (language settings) confirm with #

Tryck 3 för svenska, bekräfta med #

Trykk 2 for Norsk språk, bekræft med #

Tryk 1 for Dansk, bekræft med #

Tryck 4 för engelska, bekräfta med #

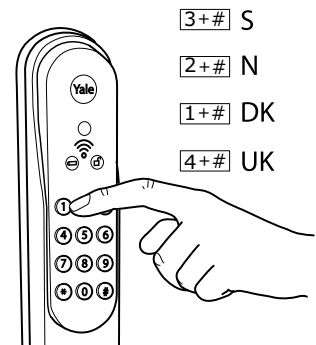
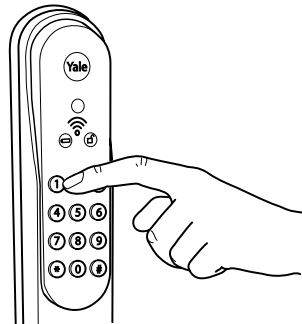
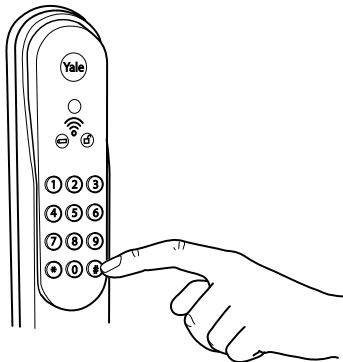

## Inställningsmuligheter

**OBS! För att ändra inställningar i Advanced Mode måste dörren vara upplåst och öppen**

Inställningar av produkten görs genom en meny som du når genom att slå # masterkod #. Därefter finns inställningsmuligheter enligt följande:

### Advanced Mode:

- 1 Språkval.** Danska, norska, svenska eller engelska.
- 2 Registrering av masterkod.** Masterkod används för att öppna registreringsläget.
- 3 Registrering av användarkod (6 siffror).** Användarkoden används för att låsa upp. Maximalt 10 användarkoder kan registreras.
- 4 Registrering av elektroniska nycklar.** Här kan du registrera en nyckelbricka eller en fjärrkontroll per användare på individuella positioner i låset. Maximalt 10 nyckelbrickor och 5 fjärrkontroller kan registreras. För ökad säkerhet kan en frivillig 4-siffrig PIN kod registreras till en nyckelbricka.
- 5 Registrering av dygnskod.** Vid registrering av dygnskod (4 siffror) läggs en tillfällig kod för exempelvis besökare upp i låset som efter ett dygn försvinner automatiskt.
- 6 Val av automatisk låsning.** Vid aktivering av automatisk låsning kommer Yale Doorman att låsas automatiskt cirka 2 sekunder efter att dörren stängts. Om låsning av någon anledning inte sker kommer produkten att meddela detta med ett felljud och ljus. Om dörren låses upp utan att dörren öppnas återgår låset till låst läge inom 5 sek.

**7 Ljudinställningar.** Man kan välja hög volym, låg volym eller inget ljud.

**8 Blockering av användarkoder i bortasäkert läge.** Här kan du blockera all användning av koder för att låsa upp. Koderna ligger kvar i minnet och kan aktiveras igen via denna meny.

**Faked code.** För att förhindra att någon obehörig ser din användarkod kan man slå in låtsasnummer **före eller efter** användarkoden när man låser upp.

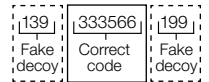

**Dörrlarm.** 80 dB dörrlarm aktiveras om dörren öppnas utan att man låst upp eller om någon angriper elektroniken i Yale Doorman.

### Easy Mode:

- 1 Språkval.** Danska, norska, svenska eller engelska.
- 2 Registrering av dygnskod.** Vid registrering av dygnskod (4 siffror) läggs en tillfällig kod för exempelvis besökare upp i låset som efter ett dygn försvinner automatiskt.
- 3 Val av automatisk låsning.** Vid aktivering av automatisk låsning kommer Yale Doorman att låsa automatiskt cirka 2 sekunder efter att dörren stängts. Om låsning av någon anledning inte sker kommer produkten att meddela detta med ett felljud.
- 4 Ljudinställningar.** Man kan välja hög volym, låg volym eller inget ljud.

## Innstillingsmuligheter

**NB! For å kunne endre innstillinger i Advanced Mode må døren være låst opp og åpen**

Innstillinger av produktet gjøres via en meny som nås ved å taste # masterkode #. Nå vil innstillingsmenyen vises på tastaturet ved at tallene lyser: Døren må være åpen når man skal programmere.

### Advanced Mode:

- 1 Språkinnstilling.** Dansk, norsk, svensk og engelsk.
- 2 Masterkode.** Masterkode benyttes når man skal programmere.
- 3 Brukerkode (6 siffer).** Her programmeres brukerkoden.
- 4 Nøkkelbrikke / fjernkontroll.** Her programmeres nøkkelbrikker og fjernkontroller til egne adresser (01-10) nøkkelbrikker og (01-05) fjernkontroller.
- 5 Døgnkode.** Ved programmering av døgnkode (4 siffer) lager man en kode som benyttes for eksempel overfor en håndverker eller andre besøkende. Denne koden forsvinner etter ett døgn (ca. 24 timer).
- 6 Automatisk låsning (smekk).** Ved aktivering av automatisk låsning kommer Yale Doorman til å låse automatisk etter 2 sekunder hver gang man lukker døren. Om låsen ikke går i låst stilling, vil den varsle med et lydsignal. Om døren låses opp uten å fysisk bli åpnet, går låsen tilbake til den stilling den var i innen 5 sek.
- 7 Lydinnstilling.** Man har 3 innstillingsvalg på lyd: Høyt volum, lavt volum og lydløs.

**8 Blokkering av brukerkoder i sikkerhetsmodus.** Ved å aktivere denne innstillingen må en låse opp Yale Doorman med nøkkelbrikke dersom den er låst i sikkerhetsmodus. Registrerte brukerkoder fungerer ellers som normalt.

**Falsk kode:** For å hindre at PIN-koden blir utsatt for nysgjerrige blikk, lar Yale Doorman deg taste inn "lokkefugltall" før eller etter PIN-koden.

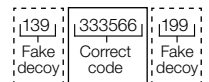

**Innbruddsalarm:** Innbruddsalarmen på 80 dB går av hvis noen prøver å manipulere elektronikken.

### Easy Mode:

- 1 Språkinnstillinger:** Dansk, norsk, svensk og engelsk.
- 2 Registrering av døgnkode.** Ved registrering av døgnkode, (4 siffer) legger man inn en kode for besøk av for eksempel håndverkere. Koden varer i ett døgn (ca. 24 timer) og slettes automatisk.
- 3 Valg av automatisk låsning.** Ved å aktivere automatisk låsning kommer Yale Doorman til å låse automatisk ca. 2 sekunder etter at døren er stengt. Om låsingen av en eller annen grunn ikke skulle skje, kommer produktet til å gi et lyd/lys signal.
- 4 Lydinnstillinger.** Man kan velge mellom høyt volum, lavt volum eller lydløs.



## Indstillingsmuligheder

For at ændre indstillingerne i Avanceret tilstand, skal døren være ulåst og åben

Indstillinger/ændringer foretages via den indbyggede menu. Denne aktiveres ved at taste # masterkode #. Der findes følgende indstillingsmuligheder:

### Advanced Mode:

- 1 Sprogindstillinger.** Dansk, norsk, svensk eller engelsk.
- 2 Registrering af Masterkode.** Masterkoden anvendes til registrering/sletning af elektroniske nøgler og ændring i Indstillinger.
- 3 Registrering af brugerkoder (6 cifre).** Her registreres brugerkoder på position 01 til 10 (max 10 brugerkoder).
- 4 Registrering af elektroniske nøgler.** Her kan registreres en nøglebrik eller fjernbetjening per bruger på forskellige positioner i låsen. Max 10 nøglebrikker og 5 fjernbetjening. For ekstra sikkerhed kan man vælge en valgfri 4-cifret pinkode som bruges sammen med nøglebrikken.
- 5 Registrering af døgnkode (24 timers kode).** Ved registrering af døgnkode lægges en selvvalgt 4-cifret kode ind i låsen. Efter 24 timer slettes koden automatisk.
- 6 Valg af automatisk låsning.** Ved aktivering af automatisk låsning, vil enheden låse automatisk efter ca. 2 sekunder efter at døren er lukket. Hvis aflåsningen ikke sker, afgiver enheden en fejlyd. Hvis enheden låses op, men døren ikke bliver åbnet, låses der automatisk igen efter 10 sekunder.

**7 Lydindstillinger.** Vælg mellem høj volumen, lav volumen eller lydløs.

**8 Blokering af brugerkoder.** Mulighed for at blokere brugerkoder til oplåsning. Brugerkoderne slettes ikke og kan aktiveres igen.

**Skjult kode funktion.** For at skjule sin kode, er det muligt at indtaste tilfældige cifre før og efter den korrekte kode.

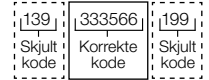

**Indbrudsalarm.** 80dB indbrudsalarm som aktiveres hvis døren åbnes uden at være låst op og hvis elektronikken forsøges manipuleret.

### Easy Mode:

- 1 Sprogindstillinger.** Dansk, norsk, svensk eller engelsk.
- 2 Registrering af døgnkode (24 timers kode).** Ved registrering af døgnkode lægges en selvvalgt 4-cifret kode ind i låsen. Efter 24 timer slettes koden automatisk.
- 3 Valg af automatisk låsning.** Ved aktivering af automatisk låsning, vil enheden låse automatisk efter ca. 2 sekunder efter at døren er lukket. Hvis aflåsningen ikke sker, afgiver enheden en fejlyd. Hvis enheden låses op, men døren ikke bliver åbnet, låses der automatisk igen efter 10 sekunder.
- 4 Lydindstillinger.** Vælg mellem høj volumen, lav volumen eller lydløs.



## Settings

In order to change the settings in Advanced Mode, the door must be unlocked and open

Settings are made through a menu that is reached by pressing # mastercode # on the outside. After opening the menu you have the following options:

### Advanced Mode:

- 1 Language settings.** Danish, Norwegian, Swedish and English.
- 2 Registration of master code.** The mastercode is used to access the settings and registration Mode.
- 3 Registration of user code (6 digits).** The user code is used to unlock the door. Maximum number of user codes are 10.
- 4 Registration of electronic keys.** Here you register one key tag or remote control per user on different positions in the lock. Maximum 10 key tags and 5 remote controls. For additional security you can register optional 4 digit PIN code for the key tag.
- 5 Registration of one day code.** When registering a one day code (4 digits) a temporary code is added and valid for one day (about 24h).
- 6 Automatic locking.** When enabling automatic locking Yale Doorman will automatically lock after about 2 seconds when closing the door. If locking for some reasons is not completed a warning signal will indicate this. If the door is unlocked and the door is not opened it will return to locked state within 5 seconds if automatic locking is enabled.

**7 Sound settings.** You can choose high volume, low volume or sound off.

**8 Blocking of user codes.** Here you can block all usage of user codes. The user codes remains in the lock and can be enabled at any time.

**Fake code.** To prevent your code being exposed Yale Doorman allows you to enter decoy numbers before or after the code.

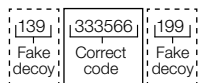

**Intruder alarm.** 80 dB intruder alarm goes off if the door is opened without unlocking and if someone tries to manipulate the electronics.

### Easy Mode:

- 1 Language settings.** Danish, Norwegian, Swedish and English.
- 2 Registration of one day code.** When registering a one daycode (4 digits) a temporary code is added and valid for one day (about 24h).
- 3 Automatic locking.** When enabling automatic locking Yale Doorman will automatically lock after about 2 seconds when closing the door. If locking for some reasons is not completed a warning signal will indicate this.
- 4 Sound settings.** You can choose high volume, low volume or sound off.



## Hantering av elektroniska nycklar i Advanced Mode

**OBS! För att ändra inställningar i Advanced Mode måste dörren vara upplåst och öppen**

### Registrering av elektroniska nycklar

- Tryck **#** masterkod #
- Tryck **4 #**
- För att registrera nyckelbricka: Tryck **1 #**
  - Välj position för nyckelbricka, 2 siffror 01-10. Bekräfta med **#**.
  - Lägg nyckelbrickan mot läsaren på utsidan och vänta på ljudsignalen.
  - Om du vill ha en 4-siffrig PIN-kod till nyckelbrickan slå in en valfri PIN kod och bekräfta med **#**.
  - Om du inte vill ha PIN-kod till nyckelbrickan tryck bara **#**.
  - Tryck \* för att registrera flera nyckelbrickor eller tryck **#** för att avsluta.

### För att registrera fjärrkontroll (OBS! Tillval)

- Tryck **4 #**
  - Välj position för fjärrkontroll, 2 siffror 01-05. Bekräfta med **#**.
  - Tryck och håll in en av dom översta knapparna och en av dom nedersta knapparna på fjärrkontrollen. Se illustration nedan. När fjärrkontrollen är registrerad bekräftar låset med en ljudsignal.
  - Tryck \* för att registrera flera fjärrkontroller eller tryck **#** för att avsluta.



### Registrering av Användarkod

- Tryck **#** masterkod #
- Tryck **3 #**
- Tryck **1** för att registrera användarkod. Bekräfta med **#**
- Välj position för användarkoden, 2 siffror 01-10. Bekräfta med **#**.
- Tryck valfri användarkod. 6 siffror. Bekräfta med **#**.
- Tryck \* för att registrera flera användarkoder eller tryck **#** för att avsluta.

### Radering av Användarkod

- Tryck **#** masterkod #
- Tryck **3 #**
- Tryck **3** för att radera användarkod. Bekräfta med **#**.
- Välj den position för användarkoden du vill radera 01-10. Bekräfta med **#**.

### Radering av elektroniska nycklar

- Tryck **#** masterkod #
- Tryck **4 #**
- För att radera nyckelbricka tryck **3 #**. Välj den position för den nyckelbricka du vill radera 01-10. Bekräfta med **#**.
- För att radera fjärrkontroll tryck **6 #**. Välj den position för den fjärrkontrollen du vill radera 01-05. Bekräfta med **#**.

### Blockering av användarkoder

- Tryck **#** masterkod #
  - Tryck **8 #**
  - För att aktivera blockering av användarkoder tryck **1 #**.
  - För att avaktivera blockering av användarkoder tryck **3 #**.
- Användarkoder blockeras endast vid bortasäkring.



## Registrering av elektroniske nøkler i Advanced Mode

**NB! For å kunne endre innstillinger i Advanced Mode må døren være låst opp og åpen**

### Registrering av elektroniske nøkler

- Trykk **#** masterkode #
- Trykk **4 #**
- For å registrere nøkkelbrikke: Trykk **1 #**
  - Velg posisjon for nøkkelbrikken, 2 siffer 01-10. Bekreft med **#**.
  - Legg nøkkelbrikken mot lydsymbolet på utvendig skilt og vent på lyd/lyssignalet.
  - Om du vil ha en 4-sifret PIN-kode til nøkkelbrikken, slå inn en valgfri PIN-kode og bekreft med **#**.
  - Om du ikke vil ha PIN-kode til nøkkelbrikken trykk kun **#**
  - Trykk \* for å registrere flere nøkkelbrikker eller trykk **#** for å bekrefte/avslutte.

### For å registrere fjernkontroller (OBS! Tillval)

- Trykk **4 #**
  - Velg posisjon for fjernkontrollen, 2 siffer 01-05. Bekreft med **#**
  - Trykk og hold inne fremre høyre og bakre venstre knapp på fjernkontrollen. Se illustrasjon. Når fjernkontrollen er registrert, bekrefter låsen med et lyd-/lyssignal. For registrering av flere fjernkontroller, trykk og hold inn knappene på de neste fjernkontrollene. Bekreft med **#**.



### Registrering av brukerkoder

- Trykk **#** masterkode #
- Trykk **3 #**
- Trykk **1** for å registrere brukerkode. Bekreft med **#**.
- Velg posisjon for brukerkoden, 2 siffer 01-10. Bekreft med **#**.
- Trykk valgfri brukerkode. 6 siffer. Bekreft med **#**.
- Trykk \* for å registrere flere brukerkoder eller trykk **#** for å bekrefte/avslutte.

### Sletting av brukerkoder

- Trykk **#** masterkode #
- Trykk **3 #**
- Trykk **3** for å slette brukerkode. Bekreft med **#**.
- Velg den posisjon brukerkoden har 01-10. Bekreft med **#**.

### Sletting av elektroniske nøkler

- Trykk **#** masterkode #
- Trykk **4 #**
- For å slette en nøkkelbrikke, trykk **3 #**. Velg den posisjon nøkkelbrikken har 01-10. Bekreft med **#**.
- For å slette en fjernkontroll, trykk **6 #**. Velg den posisjon fjernkontrollen har 01-05. Bekreft med **#**.

### Blokkering av brukerkoder

- Trykk **#** masterkode #
- Trykk **8 #**
- For å aktivere blokkeringen av brukerkode, trykk **1 #**.
- For å deaktivere blokkering av brukerkode, trykk **3 #**.
- Alle brukerkoder blokkeres når døren er satt i sikkerhetsmodus. Gjelder også masterkode!

Brukerkoder er blokkert bare i sikkerhetsmodus.



## Registrering af elektroniske nøgler og brugerkoder i Advanced Mode

For at ændre indstillingerne i Avanceret tilstand, skal døren være ulåst og åben

### Registrering af elektroniske nøgler

- Tryk # masterkode #
- Tryk 4 #
- For registrere nøglebrikker: Tryk 1 #.
  - Vælg position for nøglebrikken (2 cifre) 01-10. Bekræft med #.
  - Læg nøglebrikken mod læseren på udvendig side og afvent lydsignal.
  - Hvis en 4-cifret pinkode ønskes til nøglebrikken, indtast 4-cifret valgfri pinkode og bekræft med #.
  - Hvis der ikke ønskes 4-cifret pinkode, bekræft med # efter lydsignalet.
  - Tryk \* for at registrere flere nøglebrikker eller bekræft med # for at afslutte.

### For at registrere fjernbetjeninger (OBS! Tillval)

- Tryk 4 #
  - Vælg position for fjernbetjeningen (2 cifre) position 01-05. Bekræft med #.
  - Tryk og fasthold trykket på en af de øverste og en af de nederste knapper samtidig på fjernbetjeningen (se illustration). Når fjernbetjeningen er registreret bekræfter låsen med lydsignal.
  - Tryk \* for at registrere flere fjernbetjeninger eller bekræft med # for at afslutte.



### Registrering af brugerkode

- Tryk # masterkode #
- Tryk 3 #
- Tryk 1 for at registrere brugerkode, bekræft med #.
- Vælg position for brugerkode (2 cifre) – position 01-10. Bekræft med #.
- Indtast valgfri 6-cifret brugerkode, bekræft med #.
- Tryk \* for registrere flere brugerkoder eller bekræft med #.

### Slet brugerkode

- Tryk # masterkode #
- Tryk 3 #
- Tryk 3 for at slette brugerkode, bekræft med #.
- Vælg positionen for den brugerkode der skal slettes (2 cifre) – position 01-10. Bekræft med #.

### Ændring af masterkode

- Den gældende masterkode, er den kode der blev indtastet for at starte enheden ved installation. For at ændre denne:
  - Tryk # masterkode #
  - Tryk 2 #
  - Indtast ny 6-cifret masterkode
  - Bekræft med #

### Blockering af brugerkode

- Tryk # masterkode #
- Tryk 8#
- Tryk 2 #
- Aktivere kodeblockering af brugerkoder, tryk 1 #.
- Deaktivere kodeblockering af brugerkoder, tryk 3 #.
- Alle brugerkoder er blokeret, når døren er sat i sikkerhedstilstand. gældende også masterkode!

Brugerkoder er blokeret kun når 'udeskikker' er valgt.

Bemærk – hvis du har aktiveret kodeblockering, kan døren ikke låses op når 'udeskikker' er valgt. 'Udeskikker' deaktiveres automatisk, når døren låses op og åbnes.



## Registration of tags in Advanced Mode

In order to change the settings in Advanced Mode, the door must be unlocked and open

### Register electronic keys

- Push # mastercode #
- Push 4 #
- To register key tag push 1 #
  - Select position for the key tag, 2 digits, 01-10. Confirm with #.
  - Hold the keytag you want to register on the reader on the outside, Wait for the sound signal.
  - If you want to use a 4 digit PIN code with the key tag enter an optional PIN code and confirm with #.
  - If you do not want to use a PIN code with the key tag press # only.
  - Push \* to register more key tags or push # to complete.

### To register remote control (Note. optional)

- Push 4 #
  - Select position for the remote control. 2 digits, 01-05. Confirm with #.
  - Press and hold one of the top and one of the bottom buttons on the remote control. See illustration. When the remote control is registered the lock confirms with a sound signal.
  - Push \* to register more remote controls or push # to complete.



### Register user code

- Push # mastercode #
- Push 3 #
- Push 1 #
- Select position for the user code, 2 digits, 01-10.
- Set user code 6 digits Confirm with #.
- Push \* to register more user controls or push # to complete.

### Delete user code

- Push # mastercode #
- Push 3 #
- Push 3 to delete user code Confirm with #.
- Select the position for the user code you want to delete, 01-10. Confirm with #.

### Delete electronic keys

- Push # mastercode #
- Push 4 #
- To delete a key tag push 3 #. Select the position for the key tag that you want to delete, 2 digits 01-10. Confirm with #.
- To delete a remote control push 6 #. Select the position for the remote control that you want to delete, 2 digits 01-05. Confirm with #.

### Blocking of user codes

- Push # mastercode #
- Push 8 #
- To activate blocking of codes push 1 #
- To de-activate blocking of codes push 3 #

User codes should be blocked only when in the safesecurity mode.

Note that if you have code blocking activated you can't unlock with any code in secure mode. When the door is opened, secure mode is deactivated.

## Inställningar i Advanced Mode

**OBS! För att ändra inställningar i Advanced Mode måste dörren vara upplåst och öppen**

### Inställningar i Advanced Mode – Låset talar till dig under programmering

#### Språkinställningar

- Tryck **#** masterkod **#**
- Tryck **1 #**
- Tryck **1** för danska
- Tryck **2** för norska
- Tryck **3** för svenska
- Tryck **4** för engelska
- Bekräfta med **#**

#### Registrering av dygnskod

- Tryck **#** masterkod **#**
- Tryck **5 #**
- Tryck valfri kod, **4** siffror
- Bekräfta med **#**
- För att radera dygnskod tryck endast **#**. Koden fungerar i 24 timmar.

#### Automatisk låsning

- Tryck **#** masterkod **#**
- Tryck **6 #**
- Tryck **1** för automatisk låsning
- Tryck **3** för att avaktivera
- Bekräfta med **#**

Automatisk låsning betyder att det låser automatiskt varje gång dörren stängs.

#### Ljudinställningar

- Tryck **#** masterkod **#**
- Tryck **7 #**
- Tryck **1** för ljud **AV**
- Tryck **2** för **låg volym**
- Tryck **3** för **hög volym**
- Bekräfta med **#**

#### Låsa och låsa upp

- Låsa upp från utsidan:  
Håll nyckelbrickan framför markerad plats på låset eller slå \* kod \*.  
Efter signalen, dra ned handtaget och öppna dörren.
- Låsa från utsidan:  
Stäng dörren och tryck \*.
- Låsa upp från insidan:  
Vrid på vredet och släpp det.  
Efter signalen, dra ned handtaget och öppna dörren.

- Låsa dörren från insidan:  
Stäng dörren, vrid vredet och släpp det.

OBS! Om du registrerat en PIN-kod med en nyckelbricka slås PIN-koden efter att du hållit upp nyckelbrickan. Slutför upplåsning med \*.

## Innstilling i Advanced Mode

**NB! For å kunne endre innstillinger i Advanced Mode må døren være låst opp og åpen**

### Innstillinger i Advanced Mode; låsen snakker til deg under programmering.

#### Språkinnstilling

- Trykk **#** masterkode **#**
- Trykk **1 #**
- Trykk **1** for dansk
- Trykk **2** for norsk
- Trykk **3** for svensk
- Trykk **4** for engelsk
- Bekreft med **#**

#### Døgnkode

- Trykk **#** masterkode **#**
  - Trykk **5 #**
  - Velg 4 siffer kode
  - Bekreft med **#**
  - For å slette døgnkode tast kun **#**
- Døgnkode varer ca 24t

#### Automatisk låsning (smekk)

- Trykk **#** masterkode **#**
- Trykk **6 #**
- Trykk **1** for automatisk låsning
- Bekreft med **#**
- For å deaktivere
- Trykk **3 #**

#### Lyddinnstilling

- Trykk **#** masterkode **#**
- Trykk **7 #**
- Trykk **1** for lyd **AV**
- Trykk **2** for **lavt volum**
- Trykk **3** for **høyt volum**
- Bekreft med **#**

#### Åpne og låse døren

- Åpne fra utsiden:  
Hold nøkkelbricken mot lydsymbol over tastatur. Tast inn PIN-kode om det er valgt.
- Tast \* brukerkode \* (6 siffer) trykk ned dørvrider.
- Låse døren fra utsiden:  
Lukk døren, trykk \*.  
Ved automatisk låsning, lukk døren og den låser i løpet av ca 2 sek.
- Åpne døren fra innsiden:  
Vri knapp vekk fra innsiden, grønt lys, trykk ned dørvrider.
- Låse døren fra innsiden:  
Vri knapp mot karm, rødt lys og døren er låst.

## Indstillinger i Advanced Mode

For at ændre indstillingerne i Avanceret tilstand, skal døren være ulåst og åben

### Indstillinger i Advanced Mode – låsens voice guide taler til dig under programmeringen

#### Sprogindstillinger

- Tryk # masterkode #
- Tryk 1 #
- Tryk 1 for dansk
- Tryk 2 for norsk
- Tryk 3 for svensk
- Tryk 4 for engelsk
- Bekræft med #

#### Registrering af døgnkode

- Tryk # masterkode #
- Tryk 5 #
- Indtast 4-cifret valgfri kode
- Bekræft med #

#### Sletning af døgnkode

- Tryk # masterkode #
- Tryk 5 #
- Tryk #
- Bekræft med #

#### Valg af automatisk låsning

- Tryk # masterkode #
- Tryk 6 #
- Tryk 1 for at aktivere automatisk låsning
- Tryk 3 for at deaktivere automatisk låsning
- Bekræft med #

#### Lydindstillinger

- Tryk # masterkode #
- Tryk 7 #
- Tryk 1 for lydløs
- Tryk 2 for lav volumen
- Tryk 3 for høj volumen
- Bekræft med #

#### Låse og låse op:

- Lås døren op fra udvendig side:  
Hold gyldig elektronisk nøgle op foran låsen eller indtast 6-cifret kode. Bekræft med \* og luk døren op med dørgrebet.
- Lås døren fra udvendig side:  
Luk døren og tryk \*.
- Lås døren op fra indvendig side:  
Drej vridergrebet og luk døren op med dørgrebet.
- Lås døren fra indvendig side:  
Luk døren og drej vridergrebet.

## Settings in Advanced Mode

In order to change the settings in Advanced Mode, the door must be unlocked and open

#### Select language

- Push # mastercode #
- Push 1 #
- Push 1 for Danish
- Push 2 for Norwegian
- Push 3 for Swedish
- Push 4 for English
- Confirm with #

#### One day code

- Push # mastercode #
  - Push 5 #
  - Select a code, 4 numbers
  - Confirm with #
  - To delete a one day code, do not enter a code but instead press only #.
- Valid for one day (approx. 24 hours).

#### Automatic locking

- Push # mastercode #
- Push 6 #
- Push 1 for automatic locking
- Push 3 for deactivation
- Confirm with #

Automatic locking means that it locks automatically when the door is closed.





#### Sound Settings

- Push # mastercode #
- Push 7 #
- Push 1 for sound off
- Push 2 for low volume
- Push 3 for high volume
- Confirm with #

#### How to unlock and to lock the door

- Unlock from outside:  
Present the electronic key and open with handle or Push \* code (6 digits) \* and open with the handle
- Lock the door from outside:  
Close the door and push \*.
- Unlock the door from inside:  
Turn the thumb turn and open with the handle.
- Lock the door from inside:  
Close the door and turn the thumb turn.

## Lås – Lås upp/op dörren/døren från utsidan/udvendig och insidan/innside





-  Lås dörren från utsidan
-  Lås døren fra utsiden
-  Lås døren fra udvendig side
-  Lock the door from outside

Stäng dörren  
Lukk døren  
Luk døren  
Close the door

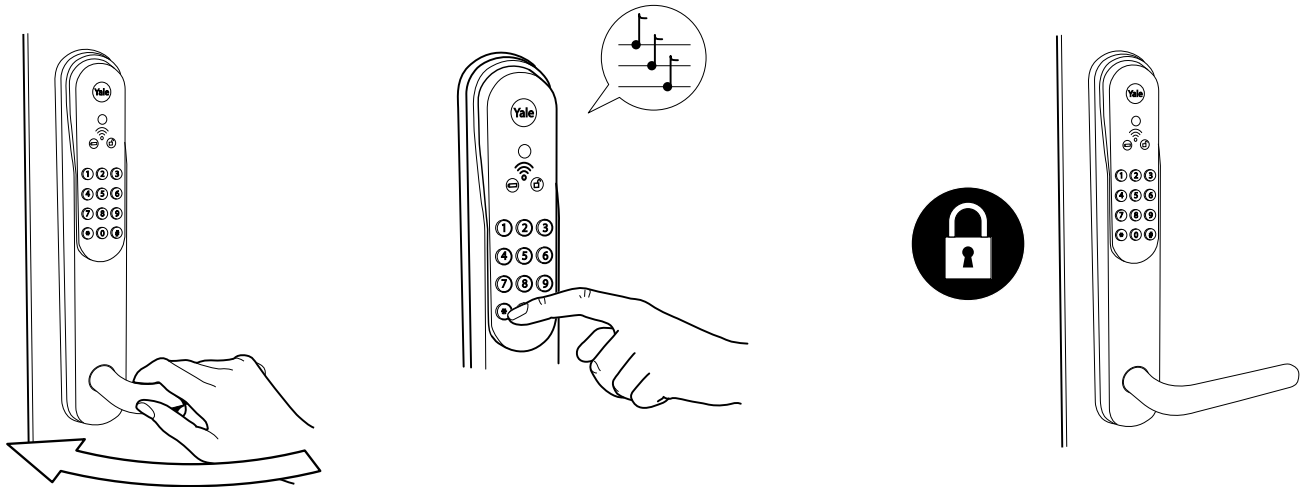
Tryck ★  
Trykk ★  
Tryk ★  
Push ★

Dörren är låst  
Døren er låst  
Døren er nu låst  
The door is locked



-  Lås upp dörren från insidan
-  Lås opp døren fra innsiden
-  Lås døren op fra indvendig side
-  Unlock the door from inside

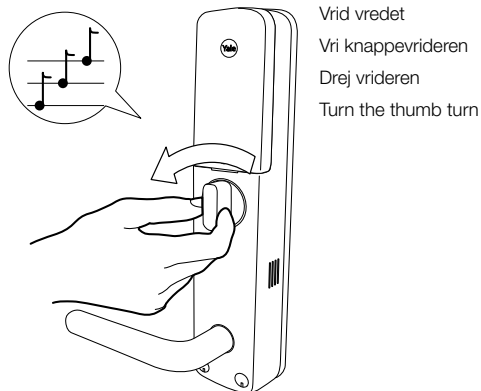

Vrid vredet  
Vri knappevrideren  
Drej vrideren  
Turn the thumb turn



Öppna med handtaget  
Åpne med dørvideren  
Luk døren op med dørgrebet  
Open with the handle

Ex. Vänsterdörr / Venstre dør sett fra innsiden / Venstre dør / Left door



## Lås upp/op dörren/døren från utsidan/udvendig



Lås upp dörren från utsidan



Lås opp døren fra utsiden



Lås døren op fra udvendig side



Unlock from outside

Håll upp nyckelbrickan  
Hold nøkkelbrikken inntil låsen  
Hold nøglebrikken op foran låsen  
Present the electronic key

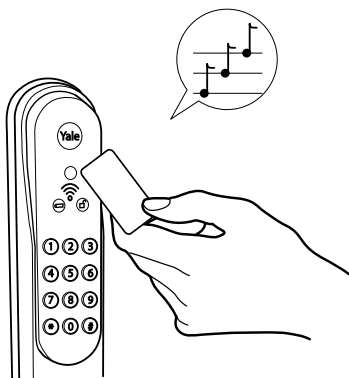

Öppna med dörrhandtaget  
Åpne med dørvrideren  
Luk døren op med dørgrebet  
Open with the handle

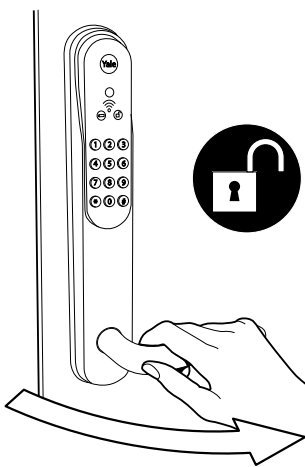



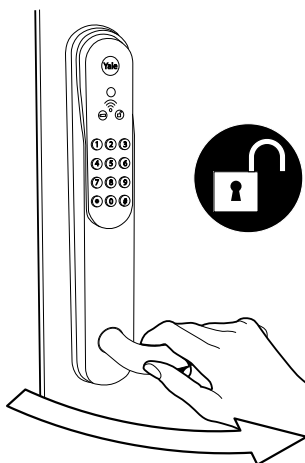
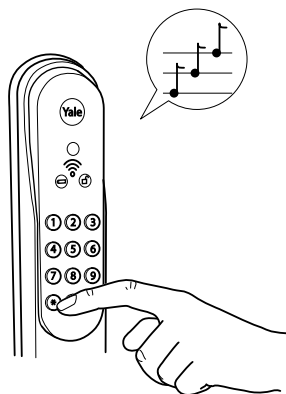

eller/or

Tryck \* koden 6 siffror \*  
Trykk \* koden 6 siffer \*  
Tryk \* 6 cifret kode \*  
Push \* code 6 digits \*

Öppna med dörrhandtaget  
Åpne med dørvrideren  
Luk døren op med dørgrebet  
Open with the handle



## Lås dörren/døren från insidan/innsiden

-  Lås dörren från insidan
-  Låse døren fra innsiden
-  Lås døren fra indvendig side
-  Lock the door from inside



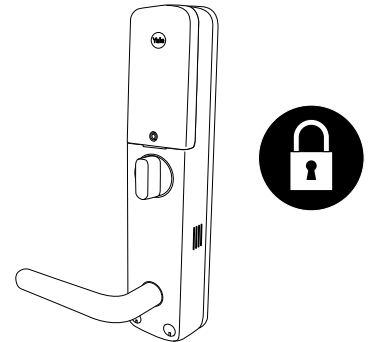
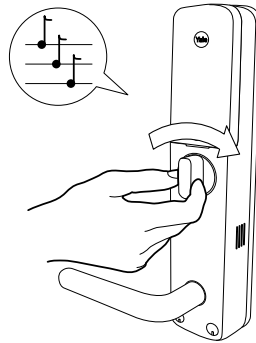
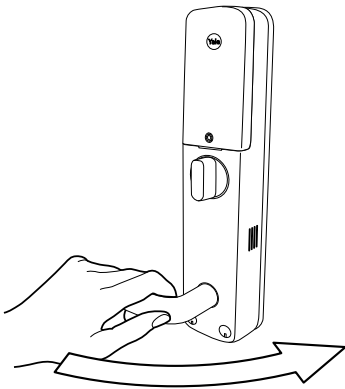

Stäng dörren  
Lukk døren  
Luk døren  
Close the door

Vrid vredet  
Vri knappevrideren  
Drej vrideren  
Turn the thumb turn

Dörren är låst  
Døren er låst  
Døren er nu låst  
The door is locked



Ex. Vänsterdörr / Venstre dør sett fra innsiden / Venstre dør / Left door

-  Lås bortasäkert, se även detaljerad beskrivning i separat avsnitt, sid 42
-  Lås i sikkerhetsmodus, se eget avsnitt, side 42
-  Aktiver ude-sikring, se separat afsnit, sid 43
-  Lock in secure mode, see also detailed description in separate chapter, p. 43

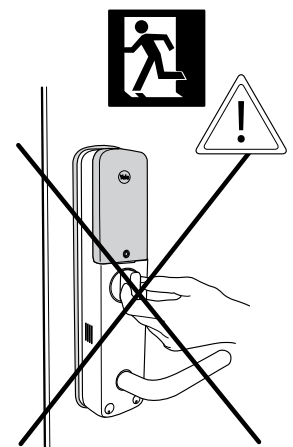
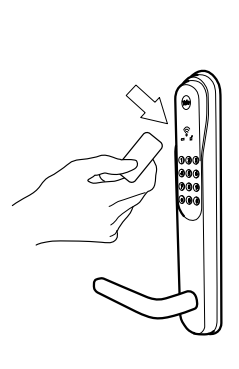
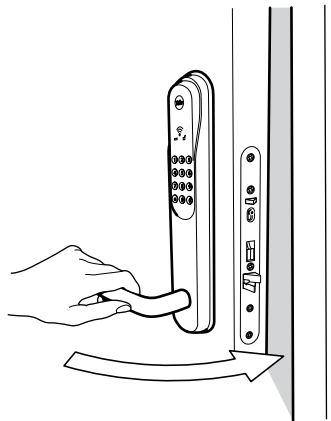
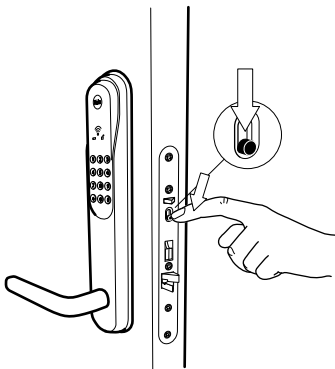

## Viktigt! Att kontrollera efter installation/installasjon



### Att kontrollera efter installation

- Kontrollera att vredpinnen är lagom avklippt genom att låsa dörren och ta ut ett batteri samt följ nödöppningsförfarandet.
- Kontrollera att vredet låser upp och låser på rätt sätt och kontrollera att det går att vrida vredet till horisonellt läge i öppningsriktningen. Om någon av dessa inte fungerar har switch och skruv på insidan av insidesbehöret inte ställts in på korrekt sätt. Lossa då insides behöret och ställ in korrekt enligt installationmanualen.
- Kontrollera att handtaget rör sig fritt och alltid återvänder till horisontellt läge när man inte håller i det. Detta är viktigt för korrekt funktion av produkten. För justering av produkten lossa skruvar och tillse att den monteras rakt.
- Kontrollera att alla koder och elektroniska nycklar fungerar.
- Tillse att alla användare känner till 9V backup och resetknapp.



### Kontroller dette etter installasjon

- Kontrollér at medbringer har riktig lengde ved å låse døren, ta ut et batteri og kontrollere nødåpning.
- Kontrollér at knappvrider låser opp på riktig måte og Kontrollér at knappvrider kan vris til horisontal stilling i åpningsretningen. Om noe av dette ikke fungerer har ikke bryter eller skrue på innvendig skilt blitt satt i riktig stilling. Skru løs innvendig skilt og still inn korrekt i forhold til installasjonsprosedyren.
- Kontrollér at dørvrider beveger seg fritt og alltid går tilbake til riktig horisontal stilling. Dette er viktig for riktig funksjon av produktet. Om ikke så sitter produktet skjevt på døren, løsne skruene og justér til riktig og rett stilling.
- Kontrollér at alle koder, nøkkelbrikker og fjernkontroller fungerer.
- Påse at alle brukere er kjent med 9V backup batteri og resetknapp.



### Kontroller efter installation

- Kontroller at vriderpinden har korrekt længde, ved at låse døren, tag et batteri ud og kontroller nødåbningsfunktion.
- Kontroller at vrider på indvendig side låser og låser op og kontroller at vrideren kan vrides til vandret position. Hvis en af disse funktioner ikke fungerer, er det fordi switch og skrue på bagsiden af indvendigt langskilt ikke er korrekt monteret. Afmonter da det indvendige langskilt og indstil switch og skrue korrekt.
- Kontroller at dørgrebets vandring er korrekt og altid vender tilbage til vandret position efter brug. Dette er vigtigt for korrekt funktion af produktet. Hvis dørgrebet går trægt, kontroller at produktet er monteret korrekt.
- Kontroller at koder og elektroniske nøgler fungerer korrekt.
- Det er vigtigt alle brugere kender til brugen af eksternt 9V batteri backup og reset knappen nederst på udvendige langskilt.



### To check after installation

- Check that the thumb turn follower is correctly cut by removing one battery and follow the emergency opening procedure.
- Check that the thumb turn locks and unlocks properly and check that you can turn the thumbturn to horizontal position in the opening direction. If any of these is not working correctly you have not put the right/left switch and/or the right/left screw in correct position. This switch and screw is located on the back side of the inside.
- Check that the handle can move easily and when releasing the handle it should return to horizontal position easily. If this is not the case, please check the length of the square pin and if the product is assembled straight on the door since this can cause malfunction of the product.
- Check that all codes and keytags and remotes (option) works correctly.
- Make sure all users knows about the battery back up function and reset button possibility.



## Inställningar i Easy Mode

**OBS! För att ändra inställningar i Easy Mode måste dörren vara upplåst och öppen**

### Inställningar i Easy Mode – Låset talar till dig under programmering

#### Språkinställningar

- Tryck **#** kod **#**
- Tryck **1 #**
- Tryck **1** för danska
- Tryck **2** för norska
- Tryck **3** för svenska
- Tryck **4** för engelska
- Bekräfta med **#**

#### Registrering av dygnskod

- Tryck **#** kod **#**
- Tryck **2 #**
- Tryck valfri kod, **4** siffror
- Bekräfta med **#**
- För att radera dygnskod tryck endast **#** Koden fungerar i 24 timmar.

#### Val av automatisk låsning

- Tryck **#** kod **#**
- Tryck **3 #**
- Tryck **1** för automatisk låsning
- Tryck **3** för avaktivering
- Bekräfta med **#**

#### Ljudinställningar

- Tryck **#** kod **#**
- Tryck **4 #**
- Tryck **1** för ljud **av**
- Tryck **2** för **låg volym**
- Tryck **3** för **hög volym**
- Bekräfta med **#**

#### Låsa och låsa upp

- Låsa upp från utsidan:  
Håll nyckelbrickan framför markerad plats på låset eller slå \* kod \*.  
Efter signalen, dra ned handtaget och öppna dörren.
- Låsa från utsidan:  
Stäng dörren och tryck \*.
- Låsa upp från insidan:  
Vrid på vredet och släpp det.  
Efter signalen, dra ned handtaget och öppna dörren.
- Låsa dörren från insidan:  
Stäng dörren, vrid vredet och släpp det.

OBS! Om du registrerat en PIN-kod med en nyckelbricka slås PIN-koden efter att du hållit upp nyckelbrickan. Slutför upplåsning med \*.



## Innstilling i Easy Mode

**NB! For å kunne endre innstillinger i Easy Mode må døren være låst opp og åpen**

### Innstillinger i Easy Mode; låsen snakker til deg under programmering.

#### Språkinnstillinger

- Trykk **#** masterkode **#**
- Trykk **1 #**
- Trykk **1** for dansk
- Trykk **2** for norsk
- Trykk **3** for svensk
- Trykk **4** for engelsk
- Bekreft med **#**

#### Registrering av døgnkode

- Trykk **#** masterkode **#**
- Trykk **2 #**
- Trykk valgfri kode, **4** siffer
- Bekreft med **#**
- For å slette døgnkode, bekreft kun med **#**. Koden fungerer i 24 timer.

#### Valg av automatisk låsning

- Trykk **#** masterkode **#**
- Trykk **3 #**
- Trykk **1** for automatisk låsning
- Trykk **3** for deaktivering
- Bekreft med **#**

#### Lydinnstillinger

- Trykk **#** masterkode **#**
- Trykk **4 #**
- Trykk **1** for lyd **av**
- Trykk **2** for **lavt volum**
- Trykk **3** for **høyt volum**
- Bekreft med **#**

#### Åpne og låse døren

- Åpne fra utsiden:  
Hold nøkkelbrikke mot lydsymbol over tastatur. Tast inn PIN-kode om det er valgt.
- Tast \* brukerkode \* (6 siffer) trykk ned dørvider.
- Lås døren fra utsiden:  
Lukk døren, trykk \*  
Ved automatisk låsning, lukk døren og den låser i løpet av ca 2 sek.
- Åpne døren fra innsiden:  
Vri knappvrider vekk fra karm, grønt lys, trykk ned dørvider.
- Låse døren fra innsiden:  
Vri knappvrider mot karm, rødt lys og døren er låst.

## Indstillinger i Easy Mode

For at ændre indstillingerne i Easy-tilstand, skal døren være ulåst og åben

Indstillinger i Easy Mode – låsens voice guide taler til dig under programmeringen

### Sprogindstillinger

- Tryk # masterkode #
- Tryk 1 #
- Tryk 1 for dansk
- Tryk 2 for norsk
- Tryk 3 for svensk
- Tryk 4 for engelsk
- Bekræft med #

### Registrering af døgnkode

- Tryk # masterkode #
- Tryk 2 #
- Indtast 4-cifret valgfri kode
- Bekræft med #

### Sletning af døgnkode

- Tryk # masterkode #
- Tryk 2 #
- Tryk #
- Bekræft med #

### Valg af automatisk låsning

- Tryk # masterkode #
- Tryk 3 #
- Tryk 1 for at aktivere automatisk låsning
- Tryk 3 for at deaktivere automatisk låsning
- Bekræft med #

### Lydindstillinger

- Tryk # masterkode #
- Tryk 4 #
- Tryk 1 for lydløs
- Tryk 2 for lav volumen
- Tryk 3 for høj volumen
- Bekræft med #

### Låse og låse op:

- Lås døren op fra udvendig side:  
Hold gyldig elektronisk nøgle op foran låsen eller indtast 6-cifret kode. Bekræft med \* og luk døren op med dørgrebet.
- Lås døren fra udvendig side:  
Luk døren og tryk \*.
- Lås døren op fra indvendig side:  
Drej vridergrebet og luk døren op med dørgrebet.
- Lås døren fra indvendig side:  
Luk døren og drej vridergrebet.

## Settings in Easy Mode

In order to change the settings in Easy Mode, the door must be unlocked and open

### Select language

- Push # code #
- Push 1 #
- Push 1 for Danish
- Push 2 for Norwegian
- Push 3 for Swedish
- Push 4 for English
- Confirm with #

### One day code

- Push # code #
- Push 2 #
- Select a code, 4 numbers
- Confirm with #
- To delete a one day code, do not enter a code but instead press only #

### Automatic locking

- Push # code #
- Push 3 #
- Push 1 to enable automatic locking.
- Push 3 for disable automatic locking.
- Confirm with #

### Sound Settings

- Push # code #
- Push 4 #
- Push 1 for sound off
- Push 2 for low volume
- Push 3 for high volume
- Confirm with #

### How to unlock and to lock the door

- Unlock from outside:  
Present the electronic key and open with handle or Push \* code (6 digits) \* and open with the handle.
- Lock the door from outside:  
Close the door and push \*.
- Unlock the door from inside:  
Turn the thumb turn and open with the handle.
- Lock the door from inside:  
Close the door and turn the thumb turn.

## Registrering av elektroniska nycklar i Easy Mode

- Tryck på **P-knappen** på insidan.
- **För kod:** Slå kod, 6 siffror. Bekräfta med **P-knappen**.
- **För nyckelbricka:** Lägg den nyckelbricka du vill registrera mot läsaren, på utsidan. Vänta på ljudsignalen. Om du vill ha en 4 siffrig PIN kod till nyckelbrickan slå in en valfri PIN kod och avsluta med #. Om du inte vill ha PIN kod till nyckelbrickan tryck bara #. För att registrera fler nyckelbrickor visa nästa nyckelbricka och repetera detta. Bekräfta med **P-knappen**.
- **För fjärrkontroll:** Tryck och håll in en av dom översta och en av dom understa knapparna på fjärrkontrollen. Se illustration. När fjärrkontrollen är registrerad bekräftar låset med en ljudsignal. För registrering av fler fjärrkontroller tryck och håll in knapparna på nästa fjärrkontroll. Bekräfta med **P-knappen** efter sista fjärrkontrollen.

Observera att fjärrkontroller inte ingår i paketet, det är ett tillbehör som köpes separat.

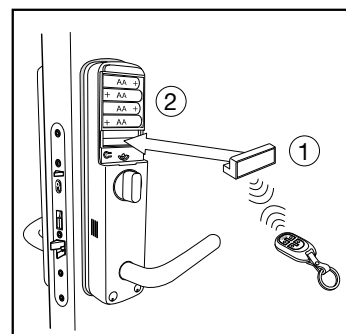
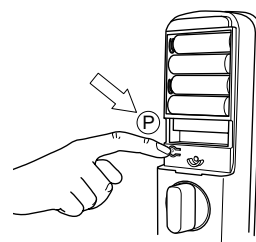

**OBS!** Vid registrering av elektroniska nycklar i Easy Mode ligger endast det senast registrerade kvar. För instruktion med illustrationer se avsnitt Quick Guide.

Vid installation av fjärrkontroll se till att mottagaren sätts i låsets insida före batterierna.

## Registrering av elektroniske nøkler i Easy Mode

- Trykk på **P-knappen** i innvendig skilt.
- **For masterkode:** Tast en 6-sifret kode. Bekreft med **P-knappen**.
- **For nøkkelbrikker:** Legg nøkkelbrikken som skal programmeres mot lydsymbolet på utvendig skilt. Hold den der til du hører lyd-/lyssignalet. Om du vil ha en 4-sifret PIN-kode til nøkkelbrikken, slå inn en valgfri PIN-kode og bekreft med #. Dersom du ikke vil ha PIN-kode på nøkkelbrikken, trykk kun #. For å registrere flere nøkkelbrikker, hold én og én foran lydsymbolet på utvendig skilt. Bekreft med **P-knappen**.
- **For fjernkontroller:** Trykk og hold inne fremre høyre og bakre venstre knapp på fjernkontrollen. Se illustrasjon. Når fjernkontrollen er registrert, bekrefter låsen med et lyd-/lyssignal. For registrering av flere fjernkontroller, trykk og hold inn knappene på de neste fjernkontrollene. Bekreft med **P-knappen**.

Fjernkontroll og fjernkontrollmodul følger ikke med i pakken. Disse må eventuelt kjøpes separat.

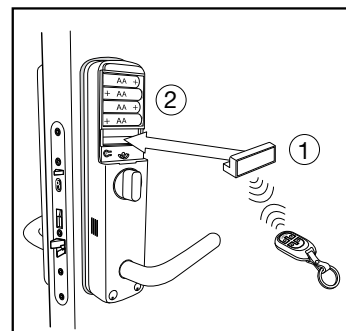
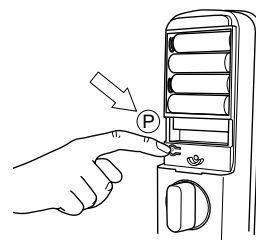

**OBS!** Ved registrering av nøkkelbrikker i Easy Mode, ligger brikkene som ble registrert sist lagret.

Ved intallasjon av fjernkontroll, Husk å sette inn fjernkontrollmottageren i innvendig skilt for batteriene.

## Registrering af elektroniske nøgler og brugerkode i Easy Mode

- Tryk på **P-knappen** som er placeret bag dækslet på indvendig side.
- **For brugerkode:** indtast 6-cifret kode. Bekræft med **P-knappen**.
- **For nøglebrikker:** Læg den ønskede nøglebrik mod læseren på udvendig side, afvent lydsignal. Hvis en 4-cifret pinkode ønskes til nøglebrikken, indtast 4-cifret valgfri pinkode og bekræft med #. Hvis der ikke ønskes 4-cifret pinkode, bekræft med # efter lydsignalet. For at registrere flere nøglebrikker, læg den næste nøglebrik mod læseren og gentag ovenstående. Bekræft derefter med **P-knappen**.
- **For fjernbetjeninger:** Tryk og fasthold trykket på en af de øverste og en af de nederste knapper samtidig på fjernbetjeningen (se illustration). Når fjernbetjeningen er registreret bekræfter låsen med lydsignal. For registrering af flere fjernbetjeninger, gentag ovenstående. Bekræft med **P-knappen**.

Bemærk at fjernbetjeninger ikke er inkluderet i Yale Doorman pakken. Disse skal købes separat.

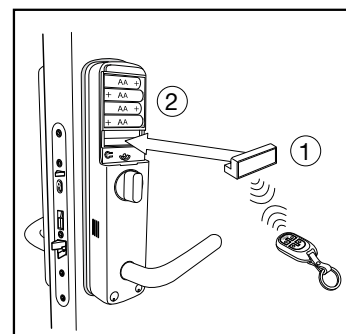
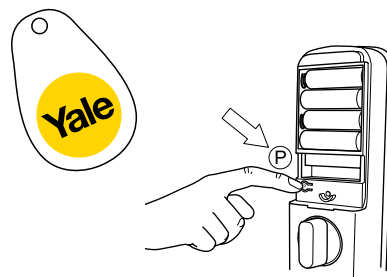

**OBS!** Ved registrering af elektroniske nøgler i Easy Mode, ligger kun de senest registrerede nøgler i låsen. For instruktion med illustration se afsnittet: Quick Guide.

Ved installation af fjernbetjening, skal modtageren sættes i på indvendig side, for batterierne.

## Registration of electronic keys in Easy Mode

- Press the **P-button** on the inside under the battery cover.
- For code registration: Enter the code, 6 digits. Confirm with the **P-button**.
- For keytag registration: Hold the keytag you want to register on the reader on the outside, Wait for the sound signal. If you want to use a 4 digit PIN code with the key tag enter an optional PIN code and confirm with #. If you do not want to use a PIN code with the key tag press # only. To register more key tags hold the next key tag to the reader on the outside and repeat this sequence. Confirm with the **P-button** when you have registered all key tags.
- For remote control registration: Press and hold one of the upper and one of the lower buttons simultaneously on the remote control. See illustration. When the remote control is registered the lock confirms with a signal. For registration of more remote control press and hold the buttons on the next remote control. Confirm with the **P-button**.

Kindly note that the remote controls are not included in the Yale Doorman package, but can be purchased separately.

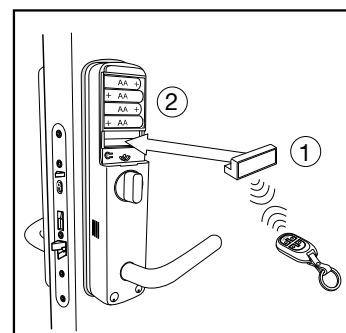
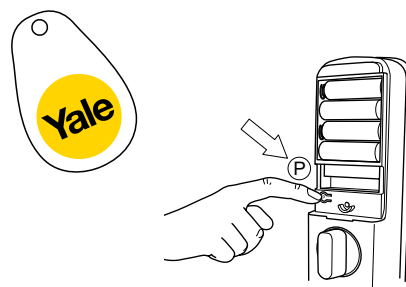

**NOTE:** When registering electronic keys in Easy Mode only the last registered set of electronic keys are valid. The lock stores user codes, key tags and remote controls separately. For instruction with illustrations see section Quick Guide.

When installing a remote control, assure that the receiver is inserted on the inside and that this is done before the batteries are inserted.

## 🇸🇪 Öppning vid låg batterinivå, från utsidan respektive insidan

Om batterierna trots varningssignalerna tar helt slut kan man på utsidan ansluta ett 9V batteri för att strömsätta produkten och sedan öppna dörren med någon av den ordinarie elektroniska nycklarna. Håll då batteriet mot polerna i nederkant på utsidan och identifiera dig med elektronisk nyckel.

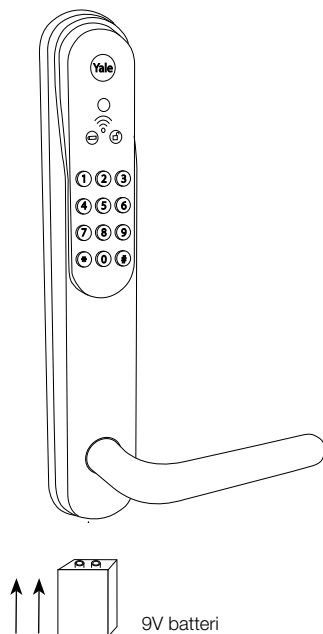

Yale Doorman kan öppnas inifrån genom att vrida vredet i öppningsriktning till horisontellt läge varvid man vidhåller det horisontella läget på vredet samtidigt som man drar ned handtaget och öppnar. Denna möjlighet finns för utrymning i det fall batterierna är slut och man inte har möjlighet att byta batterier eller använda backupström från utsidan. Observera att även denna mekaniska öppning inte är möjlig när produkten har bortasäkrats.

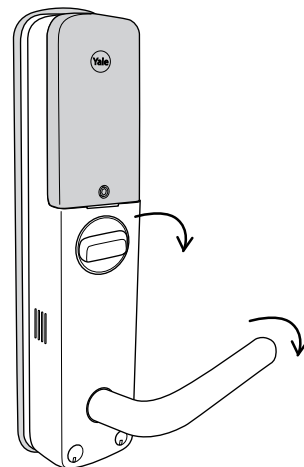

## 🇳🇴 Åpning når batterinivået er lavt, fra utsiden og innsiden

Dersom batteriene går tomme til tross for at varsel er gitt, kan man åpne døren med et 9 V backupbatteri. Hold batteriet mot polene på utvendig skilt. Bruk så nøkkelbrikke, kode eller fjernkontroll for å låse opp døren på vanlig måte.

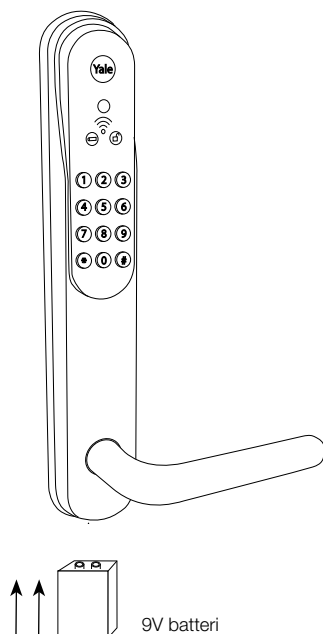

Yale Doorman kan åpnes innenfra ved å vri og holde knappvrideren i horisontal stilling og deretter betjene dørvideren og åpne døren. Denne muligheten finnes for å muliggjøre rømning dersom batteriene skulle være tomme. Vi gjør oppmerksom på at denne funksjonen blir deaktivert dersom Yale Doorman er låst i sikkerhetsmodus.

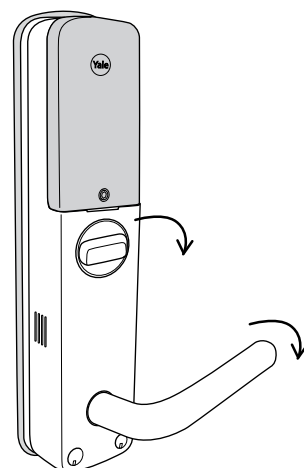



## 🇩🇰 Åbning batteriet er lavt, udefra og inde

Hvis batterierne, trods advarselssignalerne, skulle løbe helt tør for strøm, kan man tilslutte et 9 volts batteri på låsens udvendige side. Hold batteriet på de to poler på undersiden af langskiltet og lås op med nøglebrik eller brugerkode.

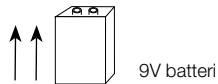
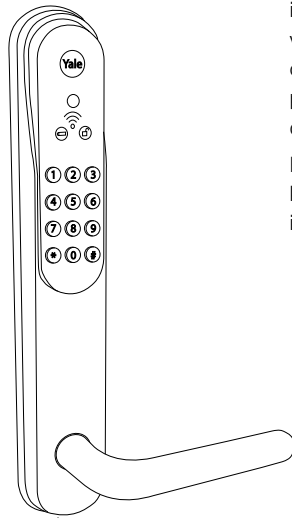

Yale Doorman kan åbnes fra indvendig side ved at dreje vridergrebet i åbningretningen og fastholde det i vandret position samtidig med, at dørgræbet trykkes ned.

Bemærk at denne funktion ikke kan anvendes, hvis produktet er i 'Udesikker' position.

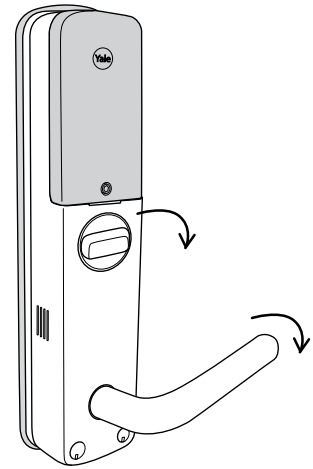

## 🇬🇧 Low battery back up opening from outside and inside

If the batteries in spite of the warning signals should be drained one can attach a 9V battery to the outside in order to power the product and then open using the proper electronic key. Hold the battery to the poles at the bottom of the outside and identify yourself with an electronic key.

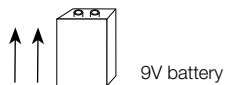
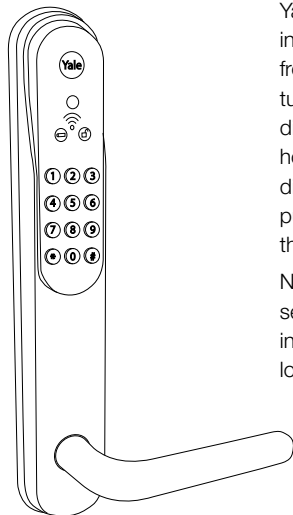

Yale Doorman can be opened from inside without electronic power from inside by turning the thumb turn to 90 degrees in the opening direction. Opening is done by holding the thumb turn in horizontal direction and at the same time pulling down the handle to open the door.

NOTE: This feature is disabled in secure Mode and the voice guide informs the user about this when locking in Secure Mode.

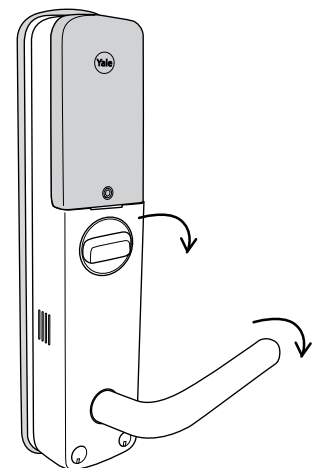

## 🇸🇪 Ljud- og lysindikeringar, larm og signaler

Yale Doorman har en inbygd lydguidning på danska, norska, svenska eller engelska. Detta underlättar vid registrering av elektroniska nycklar, inställningar och speciella handhavanden såsom vid bortasäkring.

### Ljud- og lysindikeringar för användande på utsidan

Vid låsning rullar lyset från översta raden och nedåt tillsammans med en "ledsen" ton.

Vid upplåsning rullar lyset från nedersta raden och uppåt tillsammans med en "glad" ton.

Vid fel blinkar siffrorna oregelbundet under kort period samtidigt som ett "feljud" hörs.

Vid larm pulserar alla siffror långsamt tillsammans med ett 80 dB larm.

Vid inmatning av felaktig kod blinkar siffrorna i ett kryssmönster tillsammans med ett "feljud".

Vid inmatning av felaktig kod 3 gånger pulserar alla siffror långsamt utan ljud i 5 minuter innan nytt försök tillåts.

### Ljussymboler på utsidan

**Låg batterivarning:** Denna symbol finns på utsidan och tänds när batterinivån är låg och batteribyte skall genomföras.

**Öppet läge:** Denna symbol finns på utsidan och tänds vid upplåsning och blinkar därefter en tid för att indikera att låset är olåst.

## 🇳🇴 Lyd- og lysindikasjoner, alarm og signaler

Yale Doorman har en innebygd lydguide på engelsk, svensk, norsk og dansk. Dette gjør det enklere for brukeren ved programmering av låsen, nøkkelbrikker og spesielle innstillinger.

### Lyd- og lysindikasjoner ved bruk fra utsiden

Når man låser fra utsiden, faller lyset fra topp til bunn. Lyden går fra høy til lav tone. ("lei seg" tone.)

Når man låser opp fra utsiden, stiger lyset fra bunn til topp. Lyden går fra lav til høy tone. ("glad" tone.)

Ved feil blinker sifrene uregelmessig en kort periode samtidig som låsen gir en pipelyd.

Ved døralarm pulserer alle sifrene langsomt sammen med en 80dB alarmlyd.

Når man taster feil kode, blinker sifrene i kryss og gir en "feil lyd".

Når man taster feil kode 3 ganger pulserer alle sifrene langsomt i 5 minutter for man kan gjøre neste forsøk.

### Lyssymboler fra utsiden

**Varsel om lavt batteri:** Dette symbolet finnes på utvendig skilt og lyser når batterinivået er for lavt og skifte av batterier skal gjennomføres.

**Ulåst / åpen stilling:** Dette symbolet finnes på utvendig skilt og lyser når man låser opp døren og blinker deretter for å indikere at døren er ulåst.

## 🇩🇰 Lyd- og lysindikeringer, alarmer og signaler

Yale Doorman har en indbygget lydguide på engelsk, svensk, norsk og dansk. Denne vejleder brugeren ved registrering af nøglebrikker, installation og specielle funktioner som 'Udesikker'.

### Lyd- og lysindikering for udvendig side

Ved aflåsning ruller lyset fra øverste hjørne og nedad, sammen med en "sur" tone.

Ved oplåsning ruller lyset fra nederste hjørne og opad, sammen med en "glad" tone.

Ved fejl blinker cifrene tilfældigt og kortvarigt, sammen med en "fejlt" tone.

Ved alarm blinker samtlige cifre langsomt, sammen med en 80dB alarmtone.

Ved indtastning af forkert kode blinker cifrene i et kryds, sammen med en "fejlt" tone.

Ved indtastning af forkert kode 3 gange i træk blinker samtlige cifre langsomt uden lyd i 5 minutter inden nyt indtastningsforsøg tillades.

### Lysindikeringer på udvendig side

**Lavt batteriniveau advarsel:** Dette symbol findes på udvendig side og lyser når batteriniveauet er lavt og batterierne skal udskiftes.

**Døren oplåst:** Dette symbol findes på udvendig side og lyser når døren låses op. Symbolet blinker derefter for at indikere at døren er låst op.

## 🇬🇧 Indications, alarm and signals

Yale Doorman has an built in voice guide in English, Swedish, Norwegian and Danish. This facilitates usage during registration of electronic keys, settings and special operations such as locking in secure Mode.

### Light and sound indications on code pad when operating the product on outside

When locking the light rolls from top row and downwards combined with a "sad" tone.

When unlocking the light rolls from bottom row and upwards combined with a "happy" tone.

Errors are indicated by irregular flashing light during a short period combined with an "error" sound.

Intruder alarm is indicated with 80 dB alarm sound combined with slow flashing light.

When entering the wrong code the numbers flash in cross pattern combined with an "error" sound.

When entering the wrong code 3 times all numbers flashes slowly without sound for 5 minutes until new attempt is allowed.

### Light symbols on outside

**"Symbol" Low battery:** This symbol lights up red when battery level is low and battery change should be made.

**"Symbol" Lock open:** This symbol lights up green when unlocking and flashes for a period afterwards to indicate lock is in unlocked Mode.

## Felsökning

Om produkten inte fungerar kan man trycka på en reset-knapp mellan batteribackup-polerna på undersidan av utsidan. Detta startar om produkten men alla elektroniska nycklar ligger kvar.

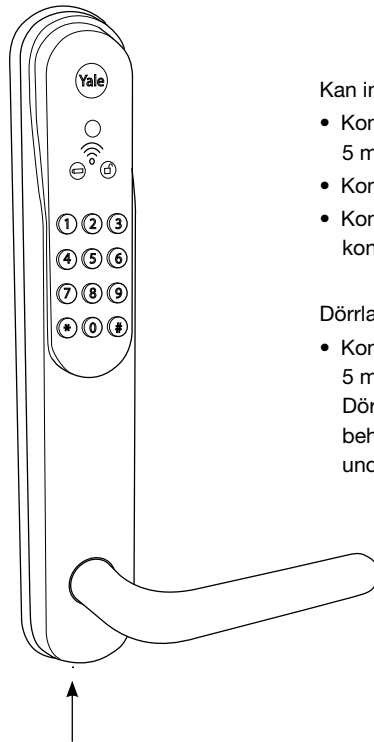

Kan inte låsa:

- Kontrollera dörrspringan som får vara maximalt 5 mm. Rekommenderad dörrspringa är 3 mm.
- Kontrollera att kablar inte har skador eller brott.
- Kontrollera att kontakterna sitter i helt och att stiften i kontakterna inte är skadade eller sitter fel.

Dörrlarmet aktiveras fast dörren är stängd:

- Kontrollera dörrspringan som får vara maximalt 5 mm. Rekommenderad dörrspringa är 3 mm. Dörrar rör sig med väderförändringar så justera vid behov dörrspringan med hjälp av gångjärnen eller underläggsbrickor till slutblecket.

## Feilsøking

Om produktet ikke fungerer, kan man trykke på en restartknapp mellom batteribackup-polene på undersiden av utvendig skilt. Dette starter produktet på nytt, men alle nøkkelbrikker, brukerkoder og fjernkontroller ligger fortsatt lagret i minnet.

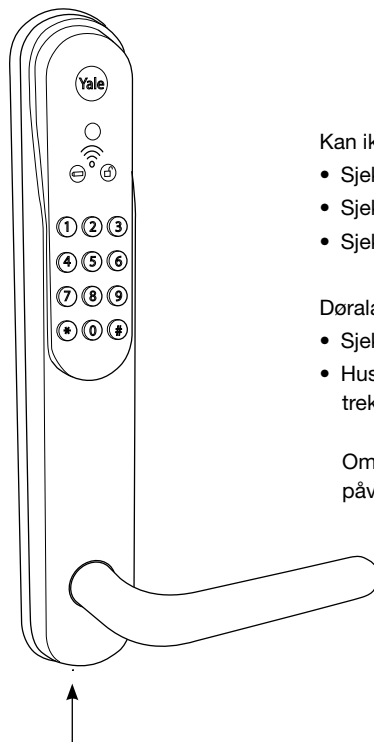

Kan ikke låse døren

- Sjekk avstand mellom dør og karm, maks 5 mm. **Viktig!**
- Sjekk at kabler og plugger er riktig tilkoblet.
- Sjekk at batterier sitter riktig vei, polaritet + og ÷.

Døralarm utløses

- Sjekk avstand mellom dør og karm, maks 5 mm. **Viktig!**
- Husk at temperaturen ute forandrer dørene. Tredører trekker seg sammen ved kulde og utvider seg ved varme.

Om installasjonen er i grenseland (5 mm), kan temperaturen påvirke funksjonen.

## Fejlfinding

Hvis produktet ikke fungerer, kan man trykke på reset knappen nederst på udvendige langskilt, mellem batteri backup polerne. Dette vil genstarte produktet, og alle elektroniske nøgler vil stadig være gemt.

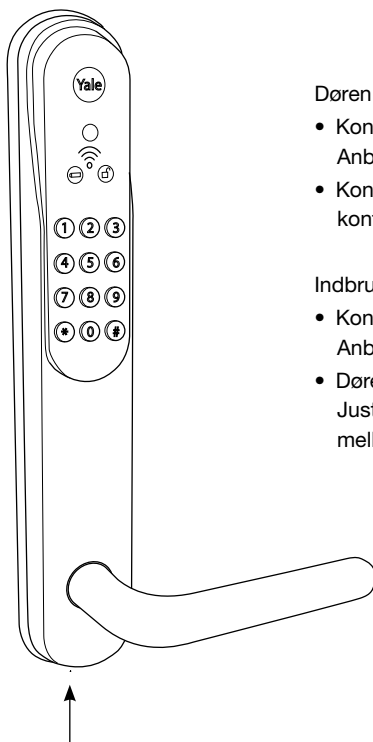

Døren kan ikke låses:

- Kontroller afstanden mellem dør og karm. Anbefalet afstand 3 mm og max 5 mm.
- Kontroller printkortet for ridser, skader og løse kontakter.

Indbrudsalarmen er ikke aktiveret når døren er låst:

- Kontroller afstanden mellem dør og karm. Anbefalet afstand 3 mm og max 5 mm.
- Døren arbejder ved forskellige temperaturer. Juster hængsler eller slutblik, så afstanden mellem dør og karm er max 5 mm.

## Troubleshooting

If the product does not work there is a reset button between the battery back up poles on the bottom of the outside. This restarts the product but all electronic keys and settings are still valid and not lost.

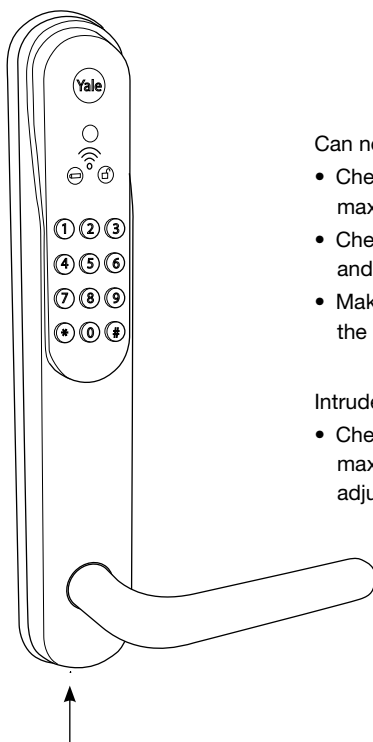

Can not lock the door:

- Check the door gap, recommended 3 mm and max 5 mm.
- Check circuitboard and cables for scratches and breakage.
- Make sure the contacts aren't loose and the pins in the contacts are not damaged or fitted wrong way.

Intruder alarm goes off when door is locked:

- Check the door gap, recommended 3 mm, max 5 mm. The door moves with temperatures so adjust hinges or strike to a door gap of about 3 mm.

## Bortasäkring

Vid bortasäkring är dörren låset från både in och utsidan. Upplåsning kan endast ske med registrerad användarkod eller nyckelbricka från utsidan eller med fjärrkontroll från insidan eller utsidan.

OBS, om du aktivert Kodblokkering kan du inte låsa opp med någon kod i bortasäkert läge. När dörren öppnas avaktiveras bortasäkert läge.

Följ nedan steg för att låsa i bortasäkert läge:

- Öppna dörren
- Tryck ned knappen på låsets stolpe 
- Stäng dörren
- Lås med nyckelbricka. (Om nyckelbrickan har registrerats med PIN kod skall även den slås in och låsning avslutas med \*).

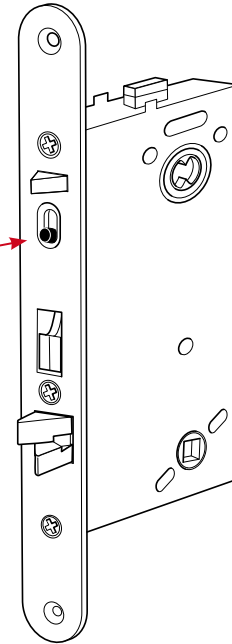

## Sikkerhetsmodus

Ved sikkerhetsmodus er døren sikret fra begge sider. Låsen kan åpnes bare med registrert brukerkode eller nøkkelbrikker fra utsiden eller med fjernkontroll fra begge sider. Vær oppmerksom på at dersom du har kodeblokkering aktivert (menyvalg 8) kan låsen kun låses opp med nøkkelbrikke. Når døren åpnes blir sikkerhetsmodus deaktivert.

Bruk følgende trinn for å låse døren i sikkerhetsmodus:

- Åpne døren
- Skyv ned den sorte knappen på stolpen til låsen 
- Lukk døren
- Lås døren med nøkkelbrikke. (Hvis nøkkelbrikken ble registrert med PIN-kode, må du taste inn PIN-koden også, og avslutte med å trykke \*).

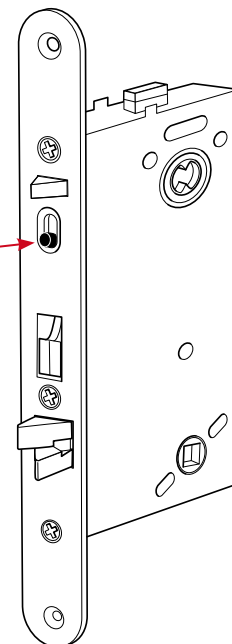

## Udesikker

Når en lås er udesikker, er der låst, så der skal bruges nøgle for at åbne – både fra indvendig side og fra udvendig side.

Døren kan kun låses op med gyldig kode eller nøglebrik fra udvendig side og med fjernbetjening fra både indvendig og udvendig side.

Bemærk – hvis du har aktiveret kodeblokering, kan døren ikke låses op når 'udesikker' er valgt. 'Udesikker' deaktiveres automatisk, når døren låses op og åbnes.

Sådan vælger du 'udesikker':

- Åbn døren
- Tryk den sorte kontakt på fronten af låsekassen ned 
- Luk døren
- Lås med nøglebrik. (Hvis nøglebrikken er registreret med pinkode, skal denne indtastes og aflåsning afsluttes med \*).

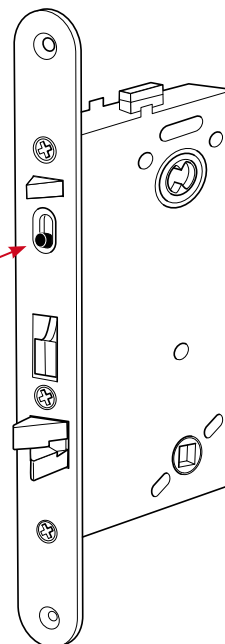

## Secure Mode

Now the door is securely locked both from inside and outside.

The lock can only be opened with registered user code or keytag from outside or with remote control from both inside and outside.

Note that if you have code blocking activated you can't unlock with any code in secure mode. When the door is opened, secure mode is deactivated.

Use the following steps to lock the door in secure mode:

- Open the door
- Push down the button on foreend of the lock 
- Close the door
- Lock the door with key tag. (If the key tag was registered with PIN code you have to enter the PIN also and finish locking by pressing \*).

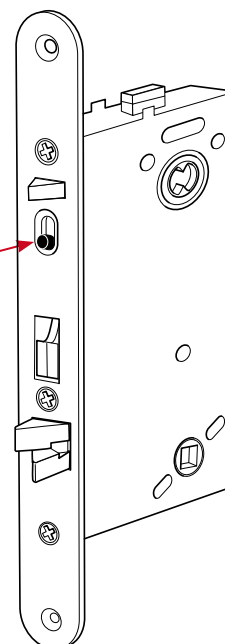

# Doorman

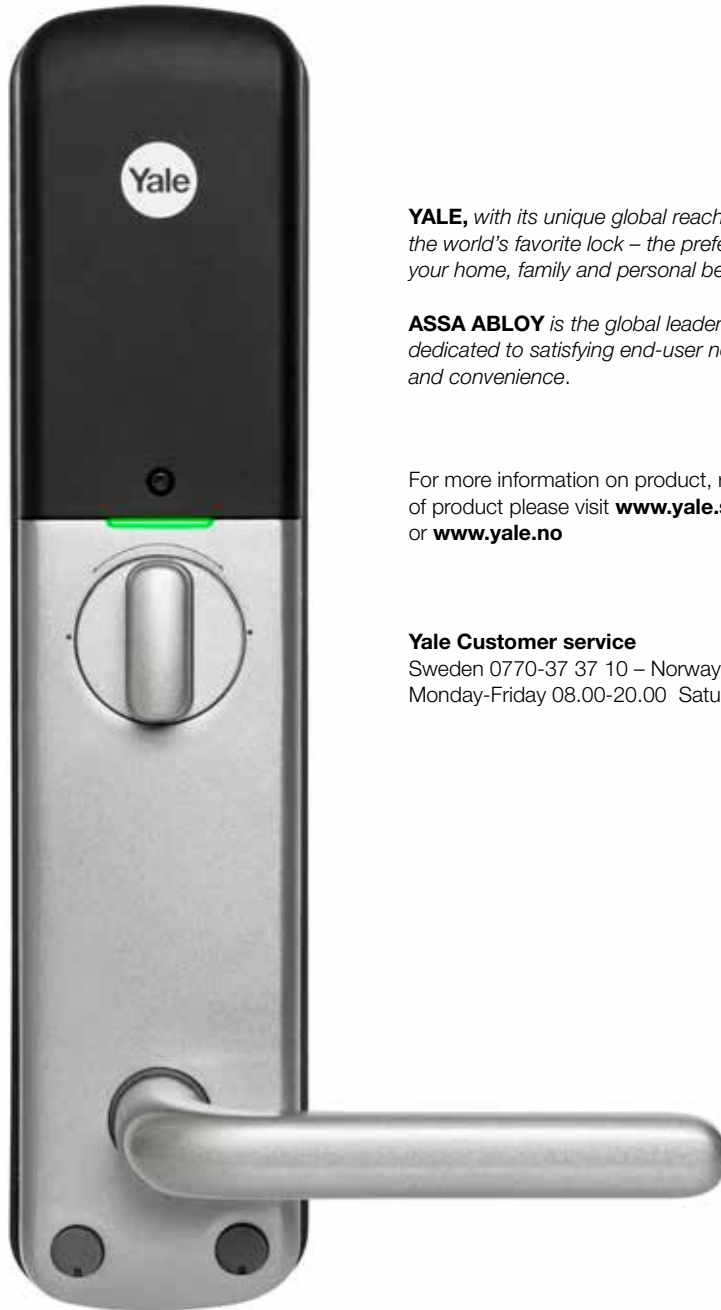

**YALE**, with its unique global reach and range of products, is the world's favorite lock – the preferred solution for securing your home, family and personal belongings.

**ASSA ABLOY** is the global leader in door opening solutions, dedicated to satisfying end-user needs for security, safety and convenience.

For more information on product, resellers and registration of product please visit [www.yale.se](http://www.yale.se) or [www.yalelock.dk](http://www.yalelock.dk) or [www.yale.no](http://www.yale.no)

**Yale Customer service**

Sweden 0770-37 37 10 – Norway 219 31 893 – Denmark 089-88 78 18  
Monday-Friday 08.00-20.00 Saturday-Sunday 10.00-15.00