



Register your new Bosch now:
www.bosch-home.com/welcome



Popolnoma avtomatski kavni aparat
Potpuno avtomatski aparat za kavu
Potpuno automatizovan aparat za kafu
Целосно автоматски апарат за кафе
Aparat kafeje plotësisht automatik

TIS 3.1.

- sl** Navodila za uporabo
- hr** Upute za upotrebu
- sr** Uputstvo za upotrebu
- mk** Упатство за употреба
- al** Manuali i përdorimit



BOSCH

sl	7
hr	28
sr	49
mk	70
al	92



A



B



C



D

1

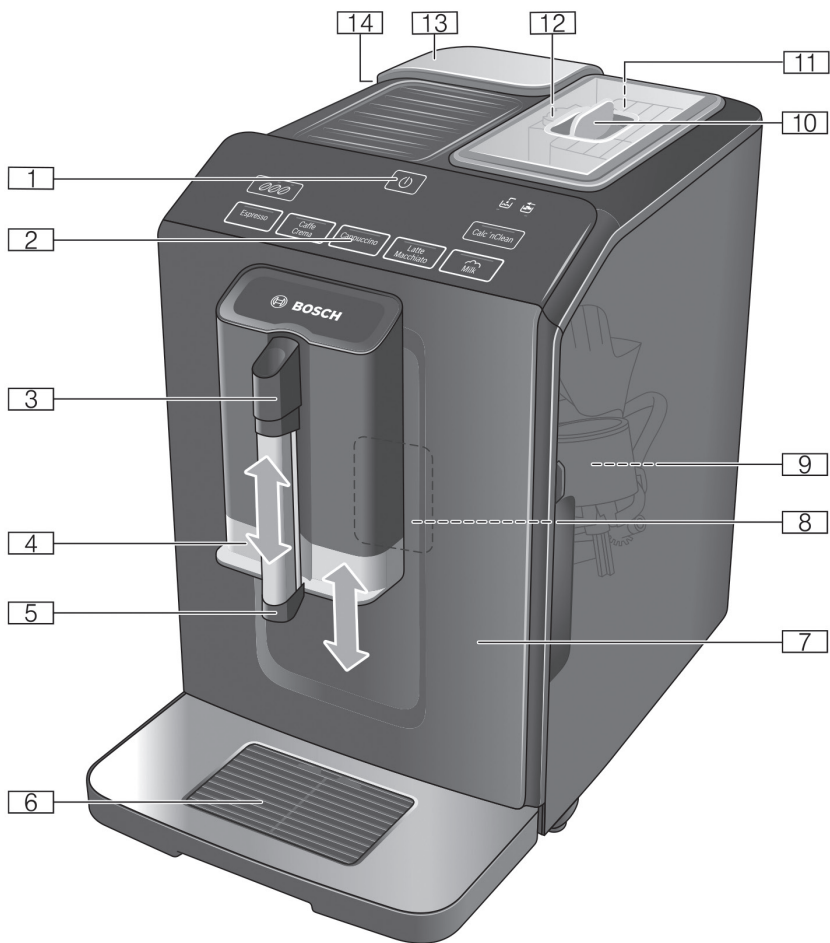

2

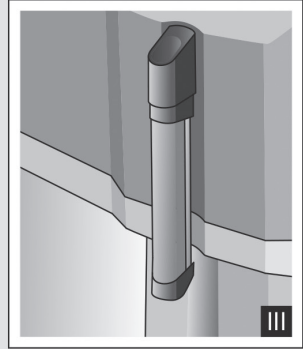
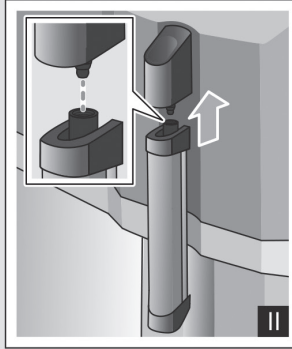
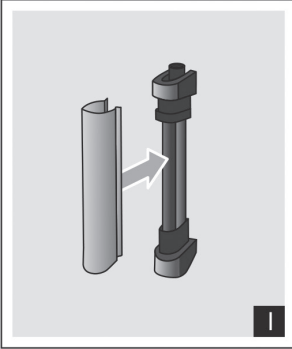

3

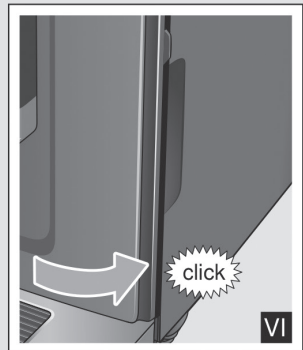
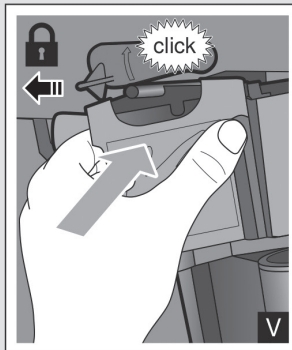
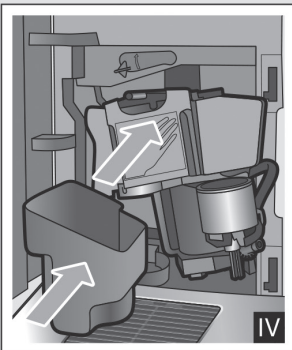
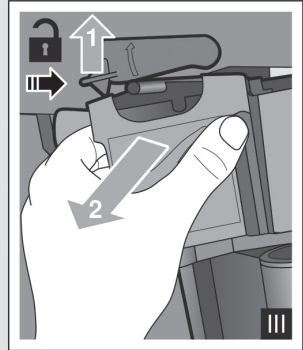
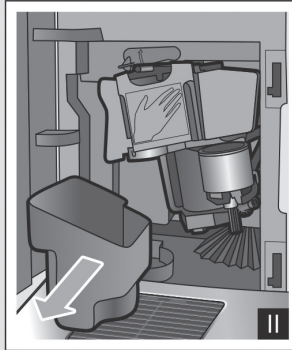
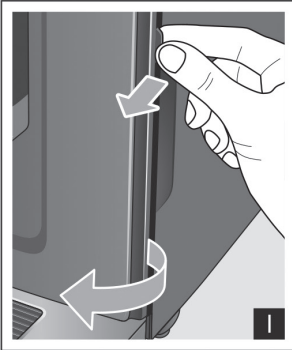

4

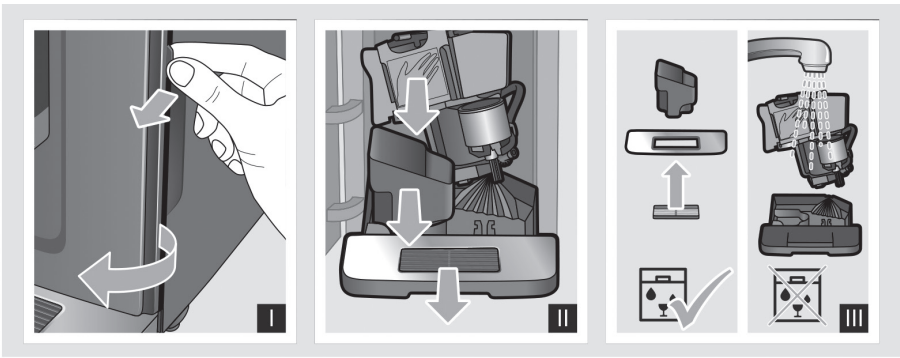

5

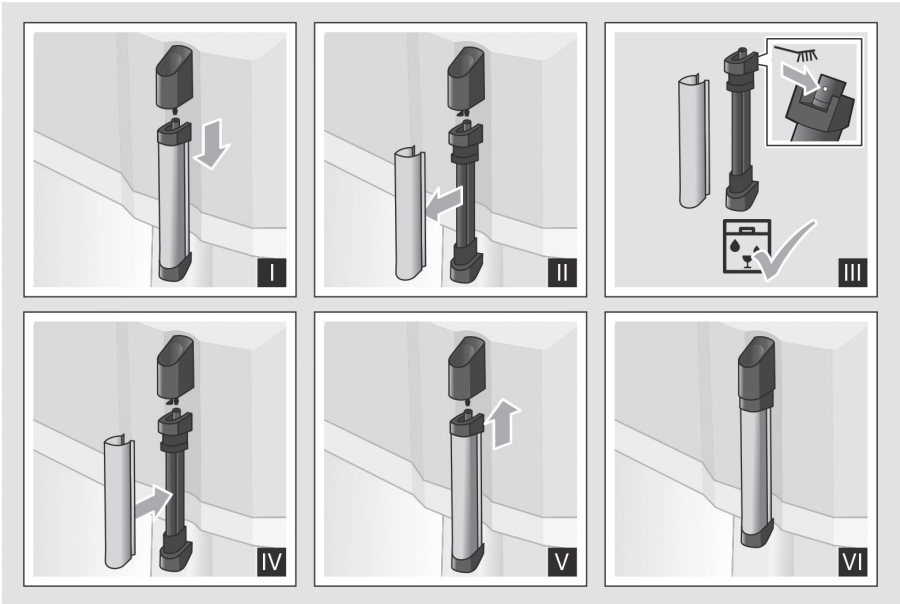

6

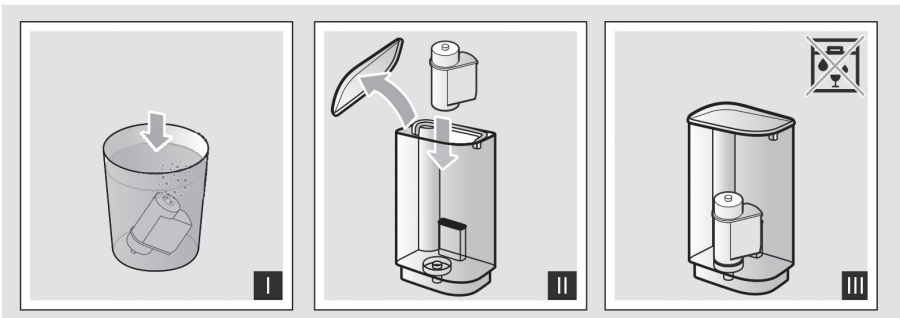

7

sl Kazalo

	Predvidena uporaba	8		Vsakodnevna nega in čiščenje	19
	Pomembne varnostne informacije	8	Čistilno sredstvo	19	
	Varstvo okolja	9	Čiščenje aparata	20	
	Varčevanje z energijo	9	Čiščenje pladnja za zbiranje tekočine in posode za kavne usedline	20	
	Okolju prijazna odstranitev	9	Čiščenje sistema za mleko	20	
	Seznajte se z aparatom	10	Čiščenje kuhalne enote	21	
	Vključeno v dostavi	10		Servisni programi	21
	Elementi in sestavni deli	10	Zagon funkcije Calc'nClean	22	
	Upravljalne enote	11		Reševanje težav	24
	Pribor	12		Servis	27
	Pred prvo uporabo	12	Tehnični podatki	27	
	Nameščanje in priključitev aparata	12	Številka E in številka FD	27	
	Sestavljanje aparata	12	Garancija	27	
	Upravljanje z aparatom	13			
	Priprava kave s sveže mletimi zrni	13			
	Priprava napitkov z mlekom	14			
	Prilagajanje nastavitev za napitke	15			
	Filter za vodo	16			
	Zaščita pred zmrzaljo	16			
	Nastavitve	17			
	Avtomatski izklop	17			
	Vklop/izklop zvočnega signala	17			
	Nastavitev trdote vode	18			
	Ponastavitev tovarniških nastavitev	18			



Predvidena uporaba

Ko z aparata odstranite embalažo, natančno preglejte, ali je kje poškodovan. Aparate ne priključite, če je bil med prevozom poškodovan.

Ta aparat je primeren samo za uporabo v gospodinjstvu.

Aparat uporabljajte le v zaprtih prostorih pri sobni temperaturi in do 2000 m nadmorske višine.



Pomembne varnostne informacije

Previdno preberite in upoštevajte navodila ter jih in shranite za poznejšo uporabo! Če aparat predate naprej, priložite tudi navodila za uporabo.

Aparat lahko uporabljajo otroci, starejši od 8 let, ter osebe z zmanjšanimi fizičnimi, senzornimi ali duševnimi zmožnostmi ali osebe brez znanja in izkušenj, če so pod ustreznim nadzorom oz. so dobile navodila glede varne uporabe aparata in poznajo morebitne nevarnosti. Otrokom, mlajšim od 8 let, preprečite dostop do aparata in priključnega kabla ter jim ne dovolite, da bi uporabljali aparat. Otroci se z aparatom ne smejo igrati. Otroci ne smejo čistiti ali vzdrževati aparata brez nadzora. Otroci, starejši od 8 let, lahko to počnejo le pod nadzorom.

Opozorilo

Nevarnost električnega udara!

- Aparat lahko priključite le na električno omrežje z izmeničnim tokom, in sicer s pravilno nameščeno in ozemljeno vtičnico. Poskrbite, da je zaščitni vodnik v domačem električnem omrežju pravilno nameščen. Nevarnost električnega udara!
- Aparat priključite in uporabljajte le v skladu s tehničnimi zahtevami, navedenimi na tipski ploščici. Če je električni kabel poškodovan, ga mora zamenjati servisna služba. Nevarnost električnega udara!
- Aparata ne uporabljajte, če je poškodovan oziroma če je poškodovan priključni kabel. V primeru motenj nemudoma izvlecite mrežni vtič ali izklopite električno napajanje. Nevarnost električnega udara!
- Da ne bi prišlo do nevarnih situacij, sme aparat popravljati le naša servisna služba. Nevarnost električnega udara!
- Aparata ali priključnega kabla nikoli ne potopite v vodo.

⚠ Opozorilo**Nevarnost zaradi magnetizma!**

Aparat je opremljen z magneti, ki lahko vplivajo na elektronske vsadke, kot so srčni spodbujevalniki ali inzulinske črpalke. Osebe z elektronskimi vsadki naj stojijo vsaj 10 cm stran od aparata oziroma od rezervoarja za vodo, ko je ta snet z aparata.

⚠ Opozorilo**Nevarnost zadušitve!**

Otrokom ne dovolite, da bi se igrali z embalažo. Majhne dele varno shranite, da preprečite otrokom, da bi jih pogoltnili.

⚠ Opozorilo**Nevarnost opeklin!**

- Sistem za mleko se lahko močno segreje. Po uporabi pustite, da se ohladi, preden se ga dotaknete.
- Pravkar pripravljene napitke so zelo vroči. Po potrebi jih pustite, da se malo ohladijo.

⚠ Opozorilo**Nevarnost poškodb!**

- Nepravilna raba aparata lahko privede do poškodb.
- Ne segajte v enoto za mletje.

**Varstvo okolja****Varčevanje z energijo**

- Če aparat ni v uporabi, ga izklopite.
- Interval za avtomatski izklop namestite na najnižjo nastavitev.
- Če je možno, ne prekinjajte postopka dotekanja kave ali nastajanja pene. Predhodno prekinjeni postopek lahko povzroči večjo porabo energije in hitrejše polnjenje pladnja za zbiranje tekočine.
- Vodni kamen redno odstranjujte, da bi preprečili njegovo nabiranje v aparatu. Ostanke vodnega kamna posledično privedejo do večje porabe energije.

Okolju prijazna odstranitev

Embalažo zavržite na okolju prijazen način.



Ta aparat je v skladu z Evropsko direktivo 2012/19/EU o odpadnih električnih in elektronskih napravah (Waste Electrical and Electronic Equipment - WEEE). Direktiva določa enotni evropski okvir za vrnitev in reciklažo odpadnih aparatov v skladu z določili.

Vašega prodajalca povprašajte o trenutno aktualnih načinih odlaganja.



Seznanite se z aparatom

V tem poglavju je podan pregled in obseg dostave, elementi in sestavni deli vašega aparata. Vključuje tudi opis posameznih upravljalnih enot.

Opomba: posamezne podrobnosti in barve se lahko razlikujejo odvisno od modela.

Kako uporabljati ta navodila

Prve strani navodil za uporabo lahko razgrnete. Ilustracije so označene s številkami, ki se sklicujejo na navodila za uporabo.

Primer: → Slika 1

Vključeno v dostavi

→ Slika 1



- A Popolnoma avtomatski kavni aparat
- B Testni listič za preverjanje trdote vode
- C Navodila za uporabo
- D Enota za penjenje mleka



Elementi in sestavni deli

→ Slika 2

- 1 Tipka za vklop/izklop (način pripravljenosti)
- 2 Upravljalna plošča
- 3 Ročaj enote za penjenje mleka
- 4 Iztočni sistem za kavo, nastavljiv po višini
- 5 Enota za penjenje mleka (držalo, enota za penjenje, pokrov), nastavljiva po višini
- 6 Podstavek za zbiranje tekočine (posoda za zbiranje kavnih usedlin, rešetka za zbiranje tekočine, plovec)
- 7 Vrata kuhalne enote
- 8 Tipska ploščica
- 9 Kuhalna enota
- 10 Pokrov za ohranjanje arome
- 11 Posoda za kavna zrna
- 12 Vrtljivi gumb za nastavitev stopnje mletja
- 13 Pokrov rezervoarja za vodo
- 14 Rezervoar za vodo

Upravljalne enote

Funkcija tipk	Pomen
	Vklopite in izklopite aparat Aparat se avtomatsko izpere, ko ga vklopite ali izklopite. Aparat se ne izpere, če: <ul style="list-style-type: none"> ■ je ob vklopu še vedno topel ali ■ če iz aparata pred izklopom ni pritekla kava. Aparat je pripravljen na uporabo, ko se na tipkah za izbiro napitkov na upravljalni plošči prižgejo LED lučke. Aparat je opremljen z avtomatskim izklopom. → »Izbira avtomatskega izklopa« na strani 17
Espresso	Priprava napitka Espresso
Caffe Crema	Priprava napitka Caffe crema
Cappuccino	Priprava napitka Cappuccino
Latte Macchiato (Bela kava)	Priprava napitka Latte Macchiato
Mleko	Penjenje mleka
	Moč kave Prilagajanje moči kave → »Prilagajanje nastavitev za napitke« na strani 15
Calc'nClean	Zagon servisnega programa Utripa, ko je treba zagnati servisni program. → »Servisni program Calc'nClean« na strani 22

Simbol	
	Prižge se, ko je treba v rezervoar za vodo dodati vodo ali če rezervoar za vodo ni nameščen. Utripa, ko je treba filter za vodo zamenjati.
	Gori, ko je treba izprazniti pladnje. Utripa, ko so vrata kuhalne enote odprta.
	
neprekinjeno gori	Pripravljen na uporabo, izbira je možna
počasi utripa	Poteka priprava napitka
utripa	Čakanje na pričetek delovanja, na primer zaradi izvajanja programa Calc'nClean
simbol ne gori	Ni na voljo



Pribor

Naslednji dodatni pribor je na voljo v prodajalnah in v naši servisni službi:

Dodatni pribor Številka naročila

	Proizvod	Servisna služba
Tablete za čiščenje	TCZ8001N	00311807
Tablete za odstranjevanje vodnega kamna	TCZ8002N	00576693
Filter za vodo	TCZ7003	00575491
Set za nego	TCZ8004	00576331

Kontaktne podatke za servisne službe v vseh državah najdete na zadnji strani teh navodil.



Pred prvo uporabo

V tem poglavju boste izvedeli, kako sestaviti vaš aparat.

Opomba: aparat uporabljajte le na območjih, kjer ni zmrzali. Če se je aparat prevažal ali je bil shranjen na temperaturi, nižji od 0 °C, počakajte vsaj 3 ure pred ponovno uporabo aparata.

Nameščanje in priključitev aparata

1. Odstranite vso zaščitno plastično folijo.
2. Aparat postavite na ravno in vodoodporno površino, ki lahko nosi težo aparata.
3. Mrežni vtič na aparatu priključite v pravilno nameščeno in ozemljeno vtičnico.

Opomba: po priključitvi, vedno nekaj časa počakajte (približno 5 sekund).

Sestavljanje aparata

Pritrditev enote za penjenje mleka

→ **Slika 3**

1. Iz vrečke vzemite dele enote za penjenje mleka.
2. Sestavite enoto za penjenje mleka.
3. Enoto za penjenje mleka pritrdite na prednji del aparata.

Polnjenje posode za zrna

Aparat lahko uporabljate za pripravo kavnih napitkov iz kavnih zrn.

1. Odprite pokrov **10** posode za kavna zrna **11**.
2. Napolnite s kavnimi zrnji.
3. Zaprite pokrov.

Opombe

- Ne uporabljajte kavnih zrn s prelivom ali karameliziranih kavnih zrn oziroma takih, ki so bila obdelana s kakršnimi koli aditivi, ki vsebujejo sladkor, saj bodo zamašila kuhalno enoto. Uporabite le čisto mešanico zrn, ki je primerna za rabo v popolnoma avtomatskem aparatu za espresso ali kavo.
- Kavna zrna se bodo sveže zmlela za vsak postopek kuhanje kave.
- Kavna zrna hranite v zatesnjeni posodi v hladnem prostoru, da ohranijo optimalno kakovost.
- Kavna zrna lahko več dni hranite v posodi za kavna zrna, ne da bi izgubila aromo.

Polnjenje rezervoarja za vodo

Pomembno! rezervoar za vodo vsak dan napolnite s svežo hladno vodo iz pipe. Pred uporabo aparata se prepričajte, da je rezervoar za vodo dovolj poln.

1. Previdno snemite pokrov rezervoarja za vodo.
2. Če želite sneti rezervoar, da bi ga izprali, uporabite ročaj.
3. Rezervoar za vodo napolnite do oznake »max«.
4. Rezervoar za vodo namestite nazaj v držalo, tako da bo v ravnem položaju, in namestite pokrov.

Splošne informacije

Tovarniške nastavitve popolnoma avtomatskega kavnega aparata so programirane za najboljšo učinkovitost delovanja.

- Aparat se po določenem času samodejno izklopi.
- Kadar koli pritisnete na eno od tipk, se sliši zvočni signal. Ta zvočni signal lahko izklopite.
→ »Nastavitve« na strani 17
- Če aparat uporabljate prvič po zagonu servisnega programa ali aparata že nekaj časa niste uporabljali, prvi napitek ne bo imel polne arome in ni namenjen zaužitju.
- Pri sestavi aparata boste primerno gosto in konsistentno »kremo« dosegli še le po nekaj skodelicah.
- Če je aparat v uporabi dlje časa, se bodo na režah za prezračevanje pričele oblikovati kapljice vode. To je običajno.
- Uhajanje pare ne predstavlja motnje, ampak je posledica zasnove aparata.

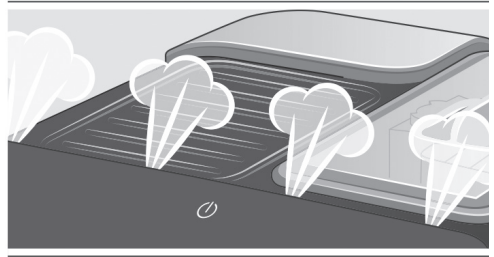

Pred prvo uporabo vašega novega aparata preverite in izberite trdoto vode. → »Nastavitve« na strani 17



Upravljanje z aparatom

V tem poglavju boste izvedeli, kako pripraviti napitke s kavo in mlekom. Vsebuje informacije o nastavitvah, filtrih za vodo in prilagajanju stopnje mletja ter informacije o zaščiti pred zmrzaljo.

Opomba: sveže pripravljene napitki so lahko zelo vroči.

Priprava kave s sveže mletimi zrni

Izbirate lahko med možnostima Espresso in Caffè crema. → »Priprava napitkov z mlekom« na strani 14

Gospodinjski aparat je vklopljen. Rezervoar za vodo in posoda za zrna sta polna.

1. Pod iztočni sistem namestite skodelico.
2. Če želite prilagoditi moč kave, se večkrat zaporedoma dotaknite polja .
3. Pritisnite tipko **Espresso** ali **Caffè Crema**

Aparat pripravi kavo in jo iztoči v skodelico.

Opomba: Če želite predčasno prekiniti pripravo napitka, ponovno pritisnite na **Espresso** ali **Caffe Crema**.

Priprava napitkov z mlekom

Aparat je opremljen z enoto za penjenje mleka. Omogoča pripravo kavnih napitkov z mlekom ali penjenje mleka.

Opomba: Posušene ostanke mleka je težko odstraniti, zato enoto vedno očistite.

→ »Vsakodnevna nega in čiščenje« na strani 19

⚠ Opozorilo

Nevarnost opeklin!

Enota za penjenje mleka se močno segreje. Držite jo le za ročaj. Po uporabi pustite, da se ohladi, preden se je dotaknete.

Kavni napitki z mlekom

Izberete lahko cappuccino ali latte macchiato. Pri tem preverite položaj iztoka kave in enote za penjenje mleka.

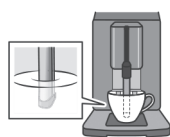

Cappuccino

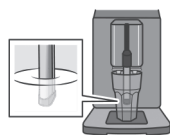

Latte Macchiato (bela kava)

Gospodinjski aparat je vklopljen. Rezervoar za vodo in posoda za zrna sta polna.

Enota za penjenje mleka je nameščena.

1. Veliko skodelico ali večji kozarec napolnite s pribl. 100 ml mleka za cappuccino in pribl. 150 ml mleka za latte macchiato.
2. Pod iztočni sistem namestite skodelico ali kozarec.
3. Izток kave in enoto za penjenje mleka potisnite navzdol.
4. Če želite prilagoditi moč kave, se večkrat zaporedoma dotaknite polja 000.
5. Pritisnite tipko **Cappuccino** ali **Latte Macchiato**.

Najprej se v skodelici oziroma kozarcu speni mleko. Nato aparat pripravi kavo in jo iztoči v skodelico oziroma kozarec.

Opomba: Če želite prekiniti pripravo napitka, ponovno pritisnite na **Cappuccino** ali **Latte macchiato**.

Penjenje mleka

Gospodinjski aparat je vklopljen. Rezervoar za vodo je poln.

Enota za penjenje mleka je nameščena.

1. Veliko skodelico ali večji kozarec napolnite s pribl. 100 ml mleka.
2. Pod iztočni sistem namestite skodelico ali kozarec.
3. Izток kave in enoto za penjenje mleka potisnite navzdol.
4. Pritisnite tipko **Milk** (mleko). Aparat speni mleko.



Opomba: Če želite postopek predčasno prekiniti, ponovno pritisnite tipko **Milk** (mleko).

Prilagajanje nastavitev za napitke

Moč kave

Pred pripravo napitka lahko nastavite, kako močno kavo želite.

To storite tako, da se dotaknete tipke .

	mild (blaga)
	regular (običajna)
	strong (močna)

Opomba: izbrana moč kave nato velja za vse kavne napitke.

Količina

Pri pripravi napitkov lahko izberete zeleno količino napitka.

Pritisnite in tri sekunde držite tipko **Espresso** ali **Caffe Crema**.

Prične se priprava napitka, pri čemer izbrana tipka utripa.

Ko je zelena količina dosežena, z dotikom tipke ustavite postopek. Nova količina polnjenja je vidna šele pri pripravi naslednjega napitka.

Opomba: količino polnjenja lahko izberete za espresso (25 - 60 ml) ali caffe crema (80 - 200 ml). Vedno se pripravi minimalna količina: pribl. 25 ml za espresso in pribl. 80 ml za caffe crema.

Čas penjenja

Čas penjenja vaših napitkov lahko prilagodite.

Pritisnite in tri sekunde držite tipko **Cappuccino**, **Latte Macchiato** ali **Milk** (mleko).

Mleko se speni, pri čemer izbrana tipka utripa.

Ko je zelen čas penjenja dosežen, z dotikom tipke ustavite postopek.

Opomba: nastavev časa penjenja ne vpliva na količino kave.

Nastavev stopnje mletja

Aparat je opremljen z nastavljivim mlinčkom. Ta omogoča, da glede na posamične želje spreminjate stopnjo mletja kave.

Opozorilo

Nevarnost poškodb!

Ne segajte v enoto za mletje.

Pozor!

Aparat se lahko poškoduje!

Stopnjo mletja nastavljajte le, ko mlinček deluje!

Ko je mlinček vklopljen, z vrtljivim gumbom  izberite stopnjo mletja.

- Bolj fina nastavev mletja: zavrtite v nasprotni smeri urinega kazalca. (Slika a)
- Bolj groba nastavev mletja: zasukajte v smeri urinega kazalca. (Slika b)

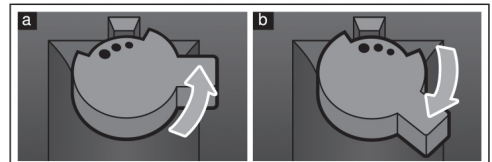

Opombe

■ Nove nastavitve bodo vidne šele pri naslednji skodelici kave.

■ Če uporabljate temno pražena zrna, uporabite bolj fino nastavitev mletja, za svetlejša kavna zrna pa bolj grobo nastavitev mletja.

Filter za vodo

→ Slika 7



Filter za vodo ublaži kopičenje vodnega kamna, zmanjša količino nečistoč v vodi in izboljša okus kave. Aparat ne potrebuje pogostega odstranjevanja vodnega kamna. Filtri za vodo so na voljo v prodajalnah ali v naši servisni službi.

Če je nameščen filter za vodo, aparat prikaže, kdaj ga je treba zamenjati. Simbol  utripa.

Nameščanje ali zamenjava filtra za vodo

nov filter za vodo pred uporabo izperite.

Gospodinjski aparat je vklopljen. Rezervoar za vodo je poln.

1. Pritisnite in vsaj tri sekunde držite  tipko **Calc'nClean**.
2. S tipko **Espresso** vklopite možnost za izbiro trdote vode.
3. Dotaknite se tipke  in izberite naslednjo možnost:



s filtrom za vodo

4. Filter za vodo potopite v posodo polno vode (odprtina naj gleda navzgor), dokler zračni mehurčki ne izginejo.
→ Slika 7
5. Filter za vodo nato trdno pritrdite v rezervoar za vodo.

6. Rezervoar za vodo napolnite do oznake »max«.
7. Pod iztok postavite posodo z volumnom 1,0 l.
8. Če želite shraniti nastavitve in vklopiti izpiranje, se dotaknite tipke **Espresso**.
9. Namestite rezervoar za vodo.
10. Če želite shraniti nastavitve in zagnati izpiranje, se dotaknite tipke **Espresso**. Skozi filter bo sedaj stekla voda.
11. Za izhod iz menija pritisnite tipko **Calc'nClean**.
12. Nato izpraznite posodo. Aparat je ponovno pripravljen na uporabo.

Odstranitev filtra za vodo

Če ste sneli filter za vodo in niste namestili novega, izberite ustrezno trdoto vode. → »Nastavitev trdote vode« na strani 18

Zaščita pred zmrzaljo

Da bi preprečili škodo zaradi zmrzali med prevozom in skladiščenjem, aparat pred tem popolnoma izpraznite.

Info: Aparat mora biti pripravljen na uporabo in rezervoar za vodo mora biti poln.

1. Pod enoto za penjenje mleka namestite večjo posodo in enoto za penjenje mleka potisnite navzdol.
2. Pritisnite in vsaj pet sekund držite tipko **Milk** (mleko). Lučka LED na tipki utripa in aparat se prične segrevati.
3. Takoj ko prične iz enote za penjenje mleka uhajati para, snemite rezervoar za vodo.

4. Pustite, da se aparat ohladi.
Počakajte, da simbol ☞ in vse lučke LED pričnejo utripati.
5. Za izklop aparata pritisnite tipko .
6. Izpraznite rezervoar za vodo in pladenj za zbiranje tekočine ter temeljito očistite aparat.

Aparat lahko zdaj prevažate ali spravite.

Opomba: Kuhalna enota je zdaj pritrjena in je ni mogoče sneti.



Nastavitve



Aparat ima različne tovarniške nastavitve. Te lahko na aparatu prilagajate.

Opomba: če 90 sekund ne pritisnete nobene tipke, aparat avtomatsko preide na nastavev »Choose beverage« (izbira napitka), ne da bi shranil nastavitve. Predhodne nastavitve ostanejo nespremenjene.



Izberete lahko naslednje nastavitve:



Avtomatski izklop

Aparat se ob določenem času po pritisku zadnje tipke samodejno izklopi. Ta čas je mogoče nastaviti v intervalih od 15-ih minut do 4-ih ur.

1. Pritisnite in vsaj tri sekunde držite  tipko **Calc'nClean**.
2. S tipko **Caffe Crema** vklopite funkcijo za avtomatski izklop.
3. S tipko  izberite zelen čas.

Možne so naslednje nastavitve:

	15 minut
	30 minut (tovarniška nastavev)



	1 ura
	2 uri
	4 uri



4. Če želite shraniti nastavitve, se dotaknite tipke **Caffe Crema**.
5. Za izhod iz menija pritisnite tipko **Calc'nClean**.

Vklop/izklop zvočnega signala

Kadar koli pritisnete na eno od tipk, se sliši zvočni signal.

Tega lahko vklopite ali izklopite.

1. Pritisnite in vsaj tri sekunde držite  tipko **Calc'nClean**.
2. S tipko **Cappuccino** odprete meni za opozorilni signal.
3. S tipko  vklopite oziroma izklopite opozorilni signal.

	On (tovarniške nastavitve)
	Off (izklopljen)

4. S tipko **Cappuccino** shranite nastavitve.
5. Za izhod iz menija pritisnite tipko **Calc'nClean**.







Nastavitev trdote vode

Pomembno je, da pravilno nastavite trdoto vode, tako da aparat pravočasno določi, kdaj je treba zagnati program za odstranjevanje vodnega kamna. Trdota vode je prednastavljena na stopnjo 4.

Trdoto vode lahko preverite s priloženim testnim lističem ali vprašate vašega vodovodno podjetje.

1. Priložen testni listič za kratek čas potopite v svežo vodo iz pipe, počakajte, da voda z njega odteče, in čez eno minuto odčitajte rezultat.
2. Pritisnite in vsaj tri sekunde držite **000** tipko **Calc'nClean**.
3. S tipko **Espresso** izberete trdoto vode.
4. S tipko **000** izberite trdoto vode.

Možne so naslednje nastavitve:

	W. hardness 1 (trdota vode 1)
	W. hardness 2 (trdota vode 1)
	W. hardness 3 (trdota vode 1)
	W. hardness 4 (trdota vode 4) - tovarniška nastavitev
	Filter za vodo (ko je v uporabi)
	H2O-mehčalec (če je na voljo)

5. S tipko **Espresso** shranite nastavitve.
6. Za izhod iz menija pritisnite tipko **Calc'nClean**.

Tabela prikazuje dodelitev ravni različnim stopnjam trdote vode:

Raven	Stopnja trdote vode	
	Nemški sistem (°dH)	Francoski sistem (°fH)
1	1-7	1-13
2	8-14	14-25
3	15-21	26-38
4	22-30	39-54

Nastavljeno trdoto vode lahko kadar koli spremenite.

Opomba: Če uporabljate filter za vodo (glej poglavje »Dodatni pribor«), upoštevajte postopek → »*Filter za vodo*« na strani 16.

Ponastavitev tovarniških nastavitvev

Če aparat ponastavite na tovarniške nastavitve, boste izgubili vaše shranjene nastavitve.

1. Pritisnite in vsaj tri sekunde držite **000** tipko **Calc'nClean**.
2. Dotaknite se tipke **Latte Macchiato**. Tovarniške nastavitve so zdaj ponovno nastavljene.
3. Za izhod iz menija pritisnite tipko **Calc'nClean**.



Vsakodnevna nega in čiščenje

Ob ustrezni negi in čiščenju bo vaš aparat brezhibno deloval še veliko časa. V tem poglavju boste izvedeli, kako pravilno čistiti in vzdrževati vaš aparat.

! Opozorilo

Nevarnost električnega udara!

Pred čiščenjem aparata izvalcite mrežni vtič. Aparata nikoli ne potaplajte v vodo. Ne uporabljajte parnega čistilnika.

Čistilno sredstvo

Upoštevajte naslednje informacije, da bi preprečili poškodbe različnih površin zaradi uporabe napačnih čistilnih sredstev.

Ne uporabljajte:

- ostrih ali grobih čistilnih sredstev
- čistilnih sredstev, ki vsebujejo alkohol ali špirit
- grobih čistilnih gobic.

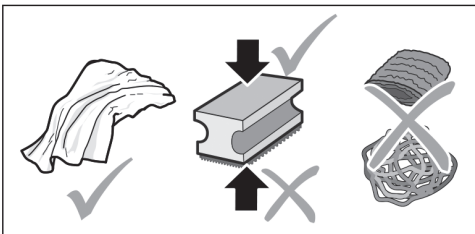

Opombe

- Nove gobice ali krpe za čiščenje lahko vsebujejo soli. Zaradi soli lahko na nerjavečem jeklu nastane plast rje. Nove gobice pred prvo uporabo temeljito izperite.
- Ostanke vodnega kamna, kave in

mleka ter sredstev za čiščenje ali odstranjevanje vodnega kamna vedno nemudoma odstranite. Ostanke lahko povzročijo nastanek korozije.

Pozor!

Nekateri deli aparata niso primerni za pomivanje v pomivalnem stroju.

→ Slika **5** - **7**

Deli, ki niso primerni za pomivanje v pomivalnem stroju:



Rezervoar za vodo

Pokrov rezervoarja za vodo

Pokrov za ohranjanje arome

Kuhalna enota

Pladenj za zbiranje tekočine

Deli, ki so primerni za pomivanje v pomivalnem stroju:



Podstavek za zbiranje tekočine

Rešetka za zbiranje tekočine

Posoda za kavne usedline

Plovec

Enota za penjenje mleka

Pokrov enote za penjenje mleka

maks.
60°C

Čiščenje aparata

1. Zunanost aparata obrišite z mehko vlažno krpo.
2. Upravljalno ploščo očistite s krpo iz mikrovlaknen.
3. Izток kave po potrebi očistite po pripravi vsakega napitka.

Opombe

- Če je aparat po vklopu hladen ali če se ga po pripravi kave izklopi, se avtomatsko izpere. Gre za samočistilni sistem.
- Če aparata dlje časa niste uporabljali (npr. zaradi dopusta), je treba celoten aparat, vključno z enoto za penjenje mleka in kuhalno enoto, najprej temeljito očistiti.

Čiščenje pladnja za zbiranje tekočine in posode za kavne usedline

→ Slika 5

Opomba: Pladenj za zbiranje tekočine in posodo za kavne usedline je treba izprazniti in očistiti vsak dan, da se prepreči kopičenje usedlin. Pri pogosti uporabi ju praznite bolj redno, in sicer takoj, ko je plovec jasno viden oziroma če se na zaslonu prižge ustrezen simbol.

1. Odprite vrata.
2. Pladenj za zbiranje tekočine in posodo za kavne usedline potisnite naprej in izvlecite.
3. Snemite podstavek za zbiranje tekočine z rešetko.
4. Izpraznite in očistite pladenj za zbiranje tekočine in posodo za usedline.
5. Obrišite notranost aparata (območje pladnja za zbiranje tekočine).

Čiščenje sistema za mleko

→ Slika 6

Ostanke, ki se naberejo na sistemu za mleko, je treba po vsaki uporabi očistiti.

 **Opozorilo**

Nevarnost opeklin!

Enota za penjenje mleka se močno segreje. Držite jo le za ročaj. Po uporabi pustite, da se ohladi, preden se je dotaknete.

1. Pod iztočni sistem postavite kozarec, ki ste ga do polovice napolnili z vodo.
2. Enoto za penjenje mleka potisnite navzdol.
3. Za čiščenje sistema za mleko pritisnite tipko **Milk**.
4. Enoto za penjenje mleka potisnite navzgor in pustite, da se ohladi.
5. Enoto za penjenje mleka razstavite na posamezne dele in jih temeljito očistite.

→ Slika 6

6. Posušite posamezne dele, jih ponovno sestavite in namestite nazaj na aparat.

Opombe

- Če želite postopek predčasno prekiniti, ponovno pritisnite tipko **Milk** (mleko).
- Vse dele sistema za mleko je treba pomiti v pomivalnem stroju. Ostanke pralnega sredstva na sistemu za mleko je treba po postopku izpiranja temeljito odstraniti.

Čiščenje kuhalne enote

→ Slika 4, → Slika 5

Čeprav aparat poskrbi za avtomatsko čiščenje, je treba kuhalno enoto redno sneti in očistiti.

Pozor!

Kuhalno enoto čistite brez čistilnega sredstva oziroma proizvodov, ki vsebujejo kis ali kislino, in je ne pomivajte v pomivalnem stroju.

Odstranitev kuhalne enote

1. Izklopite aparat.
2. Odprite vrata kuhalne enote.
3. Odstranite posodo za kavne usedline.
4. Rdeči vzvod potisnite navzgor, kuhalno enoto primite za ročaj in previdno povlecite.
5. Kuhalno enoto temeljito izperite pod toplo tekočo vodo.
6. Notranjost aparata temeljito očistite z vlažno krpo, da odstranite vse ostanke kave.
7. Pustite, da se kuhalna enota in notranjost aparata posušita.

Namestititev kuhalne enote

1. Kuhalno enoto držite le za ročaj.
2. Rdeč vzvod potisnite navzgor, spodaj namestite kuhalno enoto in jo potisnite nazaj, kolikor gre. Vzvod se mora zaskočiti.
3. Ponovno namestite posodo za kavne usedline in zaprite vrata.

Pomembno! Če kuhalna enota ni nameščena oziroma kuhalna enota ali pladenj za zbiranje tekočine nista nameščena pravilno, ne bo možno zapreti vrat aparata.



Servisni programi

Občasno se bo prižgala tipka **Calc'nClean**, pri čemer je pogostost odvisna od trdote vode in uporabe aparata.

Aparat je treba s pomočjo tega programa nemudoma očistiti in z njega odstraniti vodni kamen.

Opombe

- **Pomembno!** Če aparata ne očistite oziroma vodnega kamna ne odstranite pravočasno, lahko to povzroči nastanek škode.
- **Pozor!** Sredstva za odstranjevanje vodnega kamna in čiščenje Calc'nClean pri vsakem servisnem programu uporabljajte, kot je navedeno v navodilih, ter pri tem upoštevajte (ustrezne) varnostne informacije.
- Ne pijte tekočine, ki pri tem nastane!
- Za odstranjevanje vodnega kamna ne uporabljajte kisa, proizvodov na bazi kisa, citronske kisline ali proizvodov na osnovi citronske kisline.
- Za čiščenje in odstranjevanje vodnega kamna uporabljajte le temu namenjene tablete. Te so posebej zasnovane za ta aparat. Nove zaloge lahko naročite prek naše servisne službe.
→ »Dodatni pribor« na strani 12
- V kuhalno enoto ne vstavljajte tablet za odstranjevanje vodnega kamna ali drugih proizvodov.

- Servisnega programa med delovanjem ne prekinjajte!
- Pred zagonom servisnega programa snemite, očistite in ponovno namestite kuhalno enoto. Očistite enoto za penjenje mleka.
- Po zaključku servisnega programa aparat obrišite z mehko vlažno krpo, da bi takoj odstranili morebitne ostanke odstranjevalca vodnega kamna. Ostanke lahko povzročijo nastanek korozije.
- Nove gobice ali krpe za čiščenje lahko vsebujejo soli. Ker lahko zaradi soli na nerjavečem jeklu nastane plast rje, je treba krpe pred uporabo vedno dobro oprati.
- Če pride do prekinitve katerega od servisnih programov, npr. zaradi izpada električne energije, se prižgeta simbola  in **Calc'nClean**
- Uporaba filtra za vodo podaljša interval, v katerem je treba zagnati servisni program.

Postopajte, kot je navedeno spodaj:

1. Izperite rezervoar za vodo.
2. Rezervoar za vodo napolnite s svežo, negazirano vodo do oznake »max«.
3. Pritisnite tipko **Calc'nClean**. Program se zažene ter očisti aparat in izpere aparat. Trajanje: približno 2 minuti.
4. Izpraznite, očistite in ponovno namestite pladenj za zbiranje tekočine. Zaprite vrata.

Program je zaključen. Aparat je ponovno pripravljen na uporabo.

Zagon funkcije Calc'nClean

Trajanje: pribl. 40 minut

1. Pritisnite in približno pet sekund držite tipko **calc'nClean**. Prižge se simbol .
2. Odprite vrata, odstranite pladenj za zbiranje tekočine in posodo za kavne usedline ter ju izpraznite.
3. Snemite in očistite kuhalno enoto.
4. V kuhalno enoto vstavite čistilno tableto Bosch in ponovno namestite enoto.

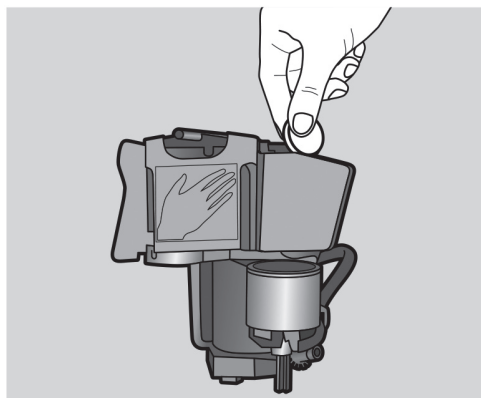

5. Ponovno namestite pladenj za zbiranje tekočine in posodo za kavne usedline in zaprite vrata.

Prižge se simbol .

6. Odstranite filter za vodo (če ga aparat ima).
7. V prazen rezervoar za vodo nalijte 0.5 litra mlačne vode, do oznake, in v njem raztopite tableto Bosch za odstranjevanje vodnega kamna.
8. Ponovno namestite rezervoar za vodo in pod iztočni sistem postavite večjo posodo (pribl. 1 liter).
9. **Calc'nClean** utripa, pritisnite na **Calc'nClean**.

Program se zažene ter očisti aparat in odstrani vodni kamen. **Calc'nClean** utripa. Traja pribl. 20 minut. Prižge se simbol .



10. Izpraznite posodo, odprite vrata, izpraznite pladenj za zbiranje tekočine in ga ponovno namestite.
11. Zaprite vrata in pod iztočni sistem namestite posodo.

Prižge se simbol .

12. Očistite rezervoar za vodo in ponovno namestite filter za vodo (če ste ga sneli).

→ **Slika 7**

13. Napolnite s svežo, negazirano vodo do oznake »max«. Pod iztočni sistem ponovno namestite posodo.
14. **Calc'nClean** utripa, pritisnite na **Calc'nClean**.

Program se zažene ter očisti aparat in izpere aparat. **Calc'nClean** utripa. Trajanje: pribl. 20 minut.

Prižge se simbol .

15. Izpraznite, očistite in ponovno namestite pladenj za zbiranje tekočine in posodo za kavne usedline.

Program je zaključen. Aparat je ponovno pripravljen na uporabo.





Reševanje težav

Motnje v delovanju imajo pogosto preprosto razlago. Preden pokličete servis, si oglejte tabelo z opisom motenj in motnjo poskušajte odpraviti sami.

Preberite si varnostne informacije na začetku teh navodil za uporabo.

Tabela z opisom motenj

Težava	Razlog	Ukrep
Aparat se več ne odziva.	Motnje v delovanju aparata.	Izključite mrežni vtič, počakajte 5 sekund in ga ponovno priključite.
Kakovost kave in pene je zelo spremenljiva.	Nabiranje vodnega kamna v aparatu.	Izvedite postopek odstranjevanja vodnega kamna v skladu z navodili.
Individualno izbrana količina na skodelico ni dosežena. Kava priteka le še v kapljicah ali se popolnoma ustavi.	Nastavitev mletja je preveč fina.	Nastavite bolj grobo nastavitev mletja.
	Močno nabiranje vodnega kamna v aparatu.	Iz aparata odstranite vodni kamen kot je opisano v navodilih.
	V filtru za vodo je zrak.	Filter za vodo potopite v vodo, dokler zračni mehurčki ne izginejo; filter ponovno namestite.
Iz aparata ne prihaja kava, ampak le voda.	Aparat ne zazna prazne posode za zrna.	Dodajte kavna zrna Opomba: aparat bo delovanje prilagodil kavnim zrnem ob naslednji pripravi kave.
	Cev za kavo na kuhalni enoti je zamašena.	Očistite kuhalno enoto. → »Čiščenje kuhalne enote« na strani 21
	Kavna zrna ne padajo v enoto za mletje (zrna so preveč mastna).	Nežno udarite po posodi za kavna zrna. Po možnosti zamenjajte vrsto kave. Ko je posoda za kavna zrna prazna, jo obrišite s suho krpo.
Kava nima »pene«.	Nepripravljena vrsta kave.	Uporabite vrsto kave robusta z večjim deležem odpornih zrn.
	Kavna zrna niso več sveže pražena.	Uporabite sveža zrna.
	Nastavitev mletja ni primerna za kavna zrna.	Izberite bolj fino nastavitev mletja.
Kava je preveč »kiselkastega« okusa.	Nastavitev mletja je preveč groba.	Izberite bolj fino nastavitev mletja.
	Nepripravljena vrsta kave.	Uporabite bolj temno praženo kavo.
Kava je preveč grenka.	Kava je prefino mleta.	Nastavite bolj grobo nastavitev mletja.
	Nepripravljena vrsta kave.	Zamenjajte vrsto kave.

Kava ima okus po zažganem.	Kava je prefino mleta.	Nastavite bolj grobo nastavitev mletja.
	Neprimerna vrsta kave.	Zamenjajte vrsto kave.
Mleko/mešani napitki so prevroči. Mlečna pena je preredka, pojavljajo se glasni zvoki sesanja.	V kozarcu oziroma skodelici je premalo mleka.	Uporabite več mleka ali prilagodite čas penjenja.
Mleko/mešani napitki so prehladni.	V kozarcu oziroma skodelici je preveč mleka.	Uporabite manj mleka ali prilagodite čas penjenja.
Mleko/mlečna pena ne priteka iz aparata.	Enota za penjenje mleka je umazana. Enota za penjenje mleka ni vstavljena v mleko.	Enoto za penjenje mleka pomijte v pomivalnem stroju. → »Čiščenje sistema za mleko« na strani 20 Uporabite več mleka, preverite, če je enota za penjenje mleka vstavljena v mleko. Iztočni sistem potisnite navzdol.
Filter za vodo v rezervoarju za vodo ne ostane na svojem mestu.	Filter za vodo ni pravilno nameščen.	Filter za vodo potopite v vodo, dokler zračni mehurčki ne izginejo; filter ponovno namestite. Filter za vodo trdno potisnite naravnost navzdol, da se zaskoči v rezervoar.
Utripa več tipk in sliši se hrup.	Ni rezervoarja za vodo ali pa je napačno vstavljen.	Pravilno namestite rezervoar za vodo.
Na notranji spodnji del aparata je kapljala voda, ko je bil pladenj za zbiranje tekočine odstranjen.	Pladenj za zbiranje tekočine je bil prehitro odstranjen.	Po pripravi zadnjega napitka počakajte nekaj sekund, preden odstranite pladenj za zbiranje tekočine.
Kuhalne enote ni mogoče sneti.	Kuhalna enota ni v položaju za odstranitev (npr. vklopljena je zaščita proti zmrzali).	Ponovno vklopite aparat.
Z aparatom ni mogoče upravljati, lučke LED so vklopljene ali utripajo.	Aparat je v demo načinu delovanja.	Da bi izklopili demo način delovanja, vsaj 5 sekund držite tipko  .
Mlinček se ne zažene.	Aparat je prevroč.	Počakajte 1 uro, da se aparat ohladi.
 LED utripa.	Vrata niso pravilno zaprta.	Pritisnite na vrata, da se do konca zaprejo.
	Aparat je prevroč.	Počakajte 1 uro, da se aparat ohladi.
 LED gori, čeprav so pladnji za zbiranje tekočine prazni - kaj storiti?	Aparat ne zazna praznjenja, ko je izklopljen.	Ko je aparat vklopljen, odstranite in ponovno namestite pladenj za zbiranje tekočine.

<p>☹ Lučka LED gori, čeprav je rezervoar za vodo poln.</p>	<p>Rezervoar za vodo je napačno vstavljen.</p>	<p>Pravilno namestite rezervoar za vodo.</p>
	<p>V rezervoarju za vodo je gazirana voda.</p>	<p>Rezervoar napolnite s svežo vodo iz pipe.</p>
	<p>Plovec se je zataknil v rezervoarju za vodo.</p>	<p>Snemite rezervoar za vodo in ga temeljito očistite.</p>
	<p>Nov filter za vodo ni bil izpran v skladu z navodili.</p>	<p>Vodni filter izperite v skladu z navodili in nato vklopite aparat.</p>
	<p>V filtru za vodo je zrak.</p>	<p>Filter za vodo potopite v vodo (odprtina naj gleda navzgor), dokler zračni mehurčki ne izginejo; filter ponovno namestite. → »Nameščanje ali zamenjava filtra za vodo« 16</p>
	<p>Vodni filter je že star.</p>	<p>Namestite nov vodni filter.</p>
<p>☹ Utripa lučka LED in vse lučke LED za napitke.</p>	<p>Rezervoar za vodo ni nameščen ali ni nameščen pravilno.</p>	<p>Pravilno namestite rezervoar za vodo.</p>
	<p>Cevovod v aparatu je suh.</p>	<p>Rezervoar napolnite s svežo vodo iz pipe. Ne uporabljajte gazirane vode.</p>
	<p>V filtru za vodo je zrak.</p>	<p>Filter za vodo potopite v vodo (odprtina naj gleda navzgor), dokler zračni mehurčki ne izginejo; filter ponovno namestite. → »Nameščanje ali zamenjava filtra za vodo« 16</p>
<p>Vsi LED prikazovalniki utripajo.</p>	<p>V zgradbi je neustrezna napetost.</p>	<p>Aparat upravljajte le pri 220V-240V.</p>
<p>Utripajo LED lučke za ☹, ☹ in Calc'nClean.</p>	<p>Sobna temperatura je prenizka.</p>	<p>Aparat uporabljajte pri temperaturi >5 °C</p>
<p>Utripajo LED lučke za ☹ in ☹☹☹.</p>	<p>Kuhalna enota je močno umazana ali kuhalne enote ni mogoče sneti.</p>	<p>Izklopite in ponovno vklopite aparat. Če je možno, očistite kuhhalno enoto.</p>
<p>☹☹☹ LED prikazovalniki utripajo.</p>	<p>Motnje v delovanju aparata.</p>	<p>Ponovno zaženite aparat.</p>
<p>Prižgeta se simbola Calc'nClean in ☹</p>	<p>Postopek odstranjevanja vodnega kamna je bil prekinjen.</p>	<p>Nadaljujte s procesom odstranjevanje vodnega kamna. → »Servisni program na strani 21</p>
<p>Simbol »calc'nClean« se kar naprej pojavlja.</p>	<p>Voda je pretrda.</p>	<p>Namestite filter za vodo in ustrezno nastavite trdoto vode.</p>

Če težave ne morete odpraviti sami, pokličite naš center za pomoč uporabnikom. Telefonske številke najdete na zadnji strani teh navodil



Servis

Tehnični podatki

Priklon na električno omrežje (napetost – frekvenca)	220–240 V ~, 50/60 Hz
Zmogljivost aparata	1300 W
Največji statični tlak črpanja	15 bar
Maksimalna prostornina rezervoarja za vodo (brez filtra)	1.3 l
Največja prostornina posode za kavna zrna	≈ 250 g
Dolžina priključnega kabla	100 cm
Dimenzije (D x Š x V)	37.3 x 24.9 x 42.8 cm
Teža praznega aparata	pribl. 8–9 kg
Vrsta mlinčka	Keramični/jekleni

Številka E in številka FD

Če se obrnete na pooblaščen servis, nam posredujte celotno številko izdelka (E no.) in serijsko številko (FD no.) aparata, da vam bomo lažje pravilno svetovali. Te številke najdete na tipski ploščici.  (→ **Slika 2**)

Da bi prihranili čas, vam priporočamo, da si podatke aparata in telefonsko številko pooblaščenega servisa zabeležite tukaj.

E št.	<input type="text"/>	FD številka	<input type="text"/>
Servis 	<input type="text"/>		

Kontaktne podatke za servisne službe v vseh državah najdete na zadnji strani teh navodil.

Garancija

Pogoje garancije za ta aparat določa naš predstavnik v državi, kjer se aparat prodaja. Podrobnosti v zvezi s temi pogoji lahko dobite od prodajalca, pri katerem ste aparat kupili. V primeru kakršnihkoli zahtev v skladu s pogoji te garancije, je potrebno priložiti blagajniški listek ali račun.

Pridržujemo si pravico do sprememb.

hr Sadržaj

	Namjena	29		Dnevna briga i čišćenje	40
	Važne sigurnosne informacije	29	Sredstvo za čišćenje	40	
	Zaštita okoliša	30	Čišćenje aparata	41	
	Ušteda energije	30	Čišćenje pladnja za kapljice i spremnika za mljevenu kavu	41	
	Ekološki prihvatljivo odlaganje.	30	Čišćenje sustava za mlijeko	41	
	Upoznavanje s aparatom	31	Čišćenje jedinice za pripremu	42	
	Uključeno u isporuci	31		Servisni programi.	42
	Sastavljanje i dijelovi	31	Pokretanje Calc'nClean	43	
	Kontrole	32		Otklanjanje poteškoća	45
	Dodatci	33		Služba za korisnike	48
	Prije prve upotrebe	33	Tehnički podatci	48	
	Ugrađivanje i spajanje aparata	33	E broj i FD broj	48	
	Puštanje aparata u pogon	33	Jamstvo	48	
	Rukovanje aparatom	34			
	Priprema kave s korištenjem svježe mljevenih zrna	34			
	Priprema napitaka s mlijekom	34			
	Prilagodba postavki za napitke	35			
	Filtar za vodu	37			
	Zaštita od zamrzavanja	37			
	Postavke	38			
	Automatsko isključivanje	38			
	Uključivanje i isključivanje zvučnog signala	38			
	Postavljanje tvrdoće vode	39			
	Povratak na tvorničke postavke.	39			



Namjena

Pregledajte aparat zbog mogućih oštećenja nakon raspakiranja. Ne spajajte uređaj ako je bio oštećen pri transportu.

Ovaj aparat namijenjen je isključivo za upotrebu u kućanstvu.

Aparat koristite samo unutra, na sobnoj temperaturi i na do 2000 metara nadmorske visine



Važne sigurnosne informacije

Molimo vas da upute za upotrebu pažljivo pročitate, držite ih se te ih zadržite za kasniju upotrebu! Kada aparat dajete drugoj osobi, priložite i ove upute.

Ovaj aparat mogu koristiti djeca starija od 8 godina i osobe sa smanjenim fizičkim, osjetilnim i mentalnim sposobnostima, ili osobe s nedostatkom iskustva ili znanja, ako ih druge osobe nadziru ili upućuju kako sigurno koristiti aparat te ako razumiju moguće opasnosti. Djecu mlađu od 8 godina držite podalje od aparata i njegovog kabla i nemojte im dozvoliti da ga koriste. Djeca se ne smiju igrati s aparatom. Djeca ne smiju čistiti i održavati aparat ako nisu starija od 8 godina i ako ih ne nadziru odrasle osobe.



Upozorenje

Opasnost od električnog udara!

- Aparat se mora spajati isključivo na izvor energije s izmjeničnom strujom preko ispravno postavljene utičnice s uzemljenjem. Osigurajte da je sistem zaštitnog vodiča domaće opskrbe strujom pravilno postavljen. Opasnost od električnog udara!
- Aparat spojite i koristite u skladu sa specifikacijama na tipskoj pločici. Ako je kabel za napajanje oštećen, mora ga zamijeniti služba za korisnike. Opasnost od električnog udara!
- Aparat nemojte koristiti ako su kabel za napajanje ili aparat oštećeni. Ako dođe do greške, odmah izvucite kabel za napajanje ili isključite mrežni napon. Opasnost od električnog udara!
- Kako bi se spriječila opasnost, aparat može popravljati samo naša služba za korisnike. Opasnost od električnog udara!
- Aparat ili strujni kabel nikada ne uranjajte u vodu.

Upozorenje

Opasnost zbog magnetizma!

Aparat sadrži trajne magnete koji mogu utjecati na rad elektroničkih implantata, npr. elektrostimulatora srca (peacemakers) ili inzulinske pumpe. Osobe s elektroničkim implantatima moraju biti udaljene barem 10 cm od prednjeg dijela aparata i odstranjenog spremnika za vodu.

Upozorenje

Opasnost od gušenja!

Ne dopustite djeci da se igraju s ambalažnim materijalom. Manje dijelove pohranite na sigurno mjesto da ih djeca ne progutaju.

Upozorenje

Opasnost od opekline!

- Sustav za mlijeko postaje jako vruć. Nakon upotrebe, pustite da se ohladi prije nego ga dodirnete.
- Svježe pripremljeni napitci jako su vrući. Pustite ih da se ohlade ako je to potrebno.

Upozorenje

Opasnost od ozljede!

- Nepravilna upotreba može dovesti do ozljeda.
- Ne posežite u jedinicu za mljevenje.



Zaštita okoliša

Ušteda energije

- Ako se aparat ne koristi, isključite ga.
- Postavite interval za automatsko isključivanje na najnižu vrijednost.
- Ako je moguće, ne prekidajte pripremanje kave ili pjene. Prijevremeno zaustavljanje programa rezultira višom potrošnjom energije i pladanj za kapljice se brže puni.
- Redovito uklanjajte kamenac kako bi izbjegli nakupine kamenca. Zbog nakupina kamenca aparat troši više energije.

Ekološki prihvatljivo odlaganje

Ambalažu odložite na ekološki prihvatljiv način.



Ovaj je aparat označen u skladu s Europskom direktivom 2012/19/EU o otpadnoj električnoj i elektroničkoj opremi (otpadna električna i elektronska oprema - WEEE). Smjernicama Europske unije određen je jedinstven okvir za sabiranje i reciklažu starih aparata unutar EU.

Molimo vas da upitate svog dobavljača o važećim odlagalištima.



Upoznavanje s aparatom

Ova sekcija pruža pregled sadržaja isporuke, sastavljanja i dijelova vašeg aparata. Također vas upoznaje s različitim kontrolama.

Zapamtite: Ovisno o modelu aparata, pojedinačni detalji i boje mogu odstupati.

Kako koristiti ove upute:

Naslovnica ovih uputa za upotrebu mogu se saviti prema naprijed. Ilustracije možete identificirati preko brojeva koji se spominju u uputama za upotrebu.

Primjer: → **Slika 1**

Uključeno u isporuci

→ Slika **1**



- A** Potpuno automatski aparat za kavu
- B** Traka za testiranje tvrdoće vode
- C** Upute za upotrebu
- D** Pjenilica mlijeka



Sastavljanje i dijelovi

→ Slika **2**

- 1** Gumb za uključivanje i isključivanje (stanje mirovanja)
- 2** Upravljačka ploča
- 3** Ručka pjenilice mlijeka
- 4** Sustav za istjecanje kave, prilagodljive visine
- 5** Pjenilica mlijeka (držač, pjenilica, pokrov), prilagodljive visine
- 6** Pladanj za kapljice (spremnik za mljevenu kavu, rešetka za kapljice, plovak)
- 7** Vrata spremnika za pripremu
- 8** Tipska pločica
- 9** Jedinica za pripremu
- 10** Pokrov za aromu
- 11** Spremnik za zrna
- 12** Okretni izbornik za postavljanje razine mljevenja
- 13** Pokrov spremnika vode
- 14** Spremnik vode

Kontrole

Gumb	Značenje
	Uključivanje i isključivanje aparata Aparat se automatski ispire nakon uključivanja ili isključivanja. Aparat nije ispran ako: <ul style="list-style-type: none"> ■ je još uvijek topao kada je uključen ili ■ ako se kava nije istočila prije nego je aparat bio ugašen. Aparat je spreman za upotrebu kad se LED svjetla na gumbima za odabir natička osvijetle na nadzornoj ploči. Aparat ima automatsko isključivanje. → „Odabir automatskog isključivanja“ na stranici 38
Espresso	Točenje Espresso
Caffe Crema	Točenje Caffe creme
Cappuccino	Točenje Cappuccina
Latte Macchiato	Točenje Latte Macchiata
Milk (mlijeko)	Pjenjenje mlijeka
	Jačina kave Prilagođavanje jačine kave. → „Prilagodba postavki za napitke“ na stranici 35
Calc'nClean	Pokretanje servisnog programa Treperi kad je potrebno pokrenuti servisni program. → „Calc'nClean servisni program“ na stranici 43

Simbol	
	Uključuje se kad je u spremnik vode potrebno dodati vodu ili kad spremnik vode nije umetnut. Treperi kad je potrebno zamijeniti filter za vodu.
	Osvijetli se kad je potrebno isprazniti pladanj. Treperi kad su vrata spremnika za pripremu otvorena.
	
neprekidno je osvijetljen	Spreman za upotrebu, moguć izbor
bljeska	Točenje je u tijeku.
treperi	čekanje na radnju, npr. s Calc'nClean
isključeno	Nije dostupno



Dodatci

Potrebnu opremu možete nabaviti u specijalnim trgovinama ili kod službe za korisnike:

Dodatak	Broj narudžbe	
	Prodaja	Služba za korisnike
Tablete za čišćenje	TCZ8001N	00311807
Tablete za uklanjanje kamenca	TCZ8002N	00576693
Filtar za vodu	TCZ7003	00575491
Set za njegu	TCZ8004	00576331

Kontaktни podaci za službu za korisnike u svim državama nalaze se na stražnjoj strani ovih uputa.



Prije prve upotrebe

U ovoj ćete sekciji naučiti kako pustiti svoj aparat u pogon.

Zapamtite: Aparat koristite samo u prostorijama u kojima nema opasnosti od zamrzavanja. Ako je aparat bio transportiran ili pohranjen na temperaturama ispod 0 °C, pričekajte barem 3 sata prije korištenja.

Ugrađivanje i spajanje aparata

1. Odstranite zaštitnu foliju.
2. Aparat postavite na ravnu, voodootpornu površinu koja može poduprijeti njegovu težinu.
3. Koristeći mrežni priključak, priključite aparat na uzemljenju utičnicu koja je bila ispravno postavljena.

Zapamtite: Nakon uključivanja u struju, uvijek sačekajte (približno 5 sekundi).

Puštanje aparata u pogon

Pjenilica mlijeka

→ Slika 3

1. Odstranite dijelove pjenilice mlijeka iz vrećice.
2. Sastavite pjenilicu mlijeka.
3. Pričvrstite pjenilicu mlijeka na prednji dio aparata.

Punjenje spremnika zrna

Aparat se može koristiti za pripremu napitaka od kave od zrna kave.

1. Otvorite pokrov 10 spremnika zrna 11.
2. Ulijte zrna kave.
3. Zatvorite pokrov.

Bilješke

- Ne upotrebljavajte zrna kave koja su bila glazirana ili karamelizirana ili koja sadrže dodatke koji sadrže šećer, jer će blokirati jedinicu za pripremu. Koristite samo čiste mješavine zrna koje su pogodne za upotrebu u potpuno automatskim aparatima za espresso ili kavu.
- Zrna kave će se svježe samljeti za svaku pripremu.
- Držite zrna kave zatvorenima i pohranjenima na hladnom mjestu kako bi zadržali najbolju kvalitetu.
- Zrna kave možete pohraniti u spremniku zrna nekoliko dana bez gubitka arome.

Punjenje spremnika vode

Važno: Svaki dan spremnik vode napunite svježom vodom iz slavine. Prije rukovanja, uvjerite se da je spremnik vode dovoljno pun.

1. Pažljivo odstranite pokrov spremnika vode.
2. Odstranite spremnik vode koristeći njegovu dršku te ga isperite.
3. Spremnik za vodu napunite vodom do oznake „max“.
4. Spremnik vode vratite u njegov držač, držeći ga u uspravnom položaju i pričvrstite njegov pokrov.

Opće informacije

Tvorničke postavke potpuno automatskog aparata za kavu programirane su za optimalan rad.

- Aparat se automatski isključuje nakon određenog vremena.
- Kad pritisnete ikoji gumb, čuje se zvučni signal. To se može isključiti. → „Postavke“ na stranici 38
- Ako se aparat koristi prvi put nakon korištenja servisnog programa ili ako se aparat nije koristio duže vrijeme, prvi napitak neće imati potpunu aromu i ne bi se trebao konzumirati.
- Kada aparat prvi put pustite u pogon, prikladno slojevitu i stabilnu “kremu” postići ćete tek nakon što istočite prvih nekoliko šalica.
- Ako se aparat koristi duže vremena, na otvorima za ventilaciju stvaraju se kapljice vode. To je posve normalno.
- Ispuštanje pare nije greška nego je tako zbog dizajna aparata.

Prije korištenja svog novog aparata, provjerite i odaberite tvrdoću vode. → „Postavke“ na stranici 38



Rukovanje aparatom

U ovoj ćete sekciji naučiti kako pripremiti napitke s kavom i mlijekom. Sadrži informacije o postavkama, filtrima za vodu i prilagodbi razine mljevenja, kao i zaštite od zamrzavanja.

Zapamtite: Svježije pripremljeni napitci mogu biti jako vrući.

Priprema kave s korištenjem svježeg mljevenih zrna

Možete odabrati Espresso ili Caffè crema. → "Priprema napitaka s mlijekom" na stranici "na stranici 34

Uređaj je uključen. Spremnik za vodu i spremnik za zrna su puni.

1. Postavite šalicu ispod sustava za istjecanje.
2. Dodirnite  nekoliko puta kako bi odabrali željenu jačinu kave.
3. Dodirnite gumb **Espresso** ili **Caffè Crema**.

Kava se melje i zatim toči u šalicu.

Zapamtite: Kako bi zaustavili točenje napitka prije kraja, još jednom dodirnite **Espresso** ili **Caffè Crema**.

Priprema napitaka s mlijekom

Aparat ima pjenilicu mlijeka. Možete pripremiti kavu s mlijekom ili zapjeniti mlijeko.

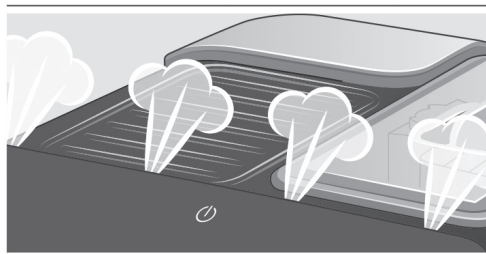

Zapamtite: Suhe ostatke mlijeka teško je odstraniti, zato uvijek izvedite čišćenje.

→ „Dnevna briga i čišćenje“ na stranici 40

Upozorenje

Opasnost od opeklina!

Pjenilica mlijeka postaje jako vruća. Držite je samo za dršku. Nakon upotrebe, pustite da se ohladi prije nego što je dodirnete.

Napitci od kave s mlijekom

Možete odabrati cappuccino ili latte macchiato: Kod odabira, molimo provjerite položaj dozatora kave i pjenilice mlijeka.

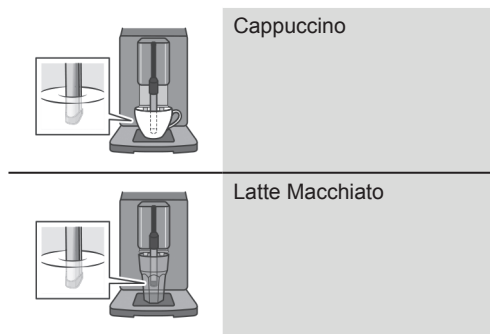

Uređaj je uključen. Spremnik za vodu i spremnik za zrna su puni.

Pjenilica mlijeka je postavljena.

1. Napunite veliku šalicu ili veliku čašu s približno 100 ml mlijeka za cappuccino i približno 150 ml mlijeka za latte macchiato.
2. Postavite šalicu ili čašu ispod sustava za istjecanje.

3. Dozator kave i pjenilicu mlijeka pritisnite prema dolje.
4. Dodirnite  nekoliko puta kako bi odabrali željenu jačinu kave.
5. Dodirnite gumb **Cappuccino** ili **Latte Macchiato**.

Najprije se mlijeko pjenuje u šalici ili čaši. Potom se kuha kava i istoči se u šalicu ili čašu.

Zapamtite: Kako bi zaustavili trenutno točenje napitka prije kraja, još jednom dodirnite **Espresso** ili **Latte Macchiato**.

Pjenjenje mlijeka

Uređaj je uključen. Spremnik vode je pun.

Pjenilica mlijeka je postavljena.

1. Napunite veliku šalicu ili veliku čašu s približno 100 ml mlijeka.
2. Postavite šalicu ili čašu ispod sustava za istjecanje.
3. Dozator kave i pjenilicu mlijeka pritisnite prema dolje.
4. Dodirnite gumb **Milk** (mlijeko). Mlijeko se pjenuje.



Zapamtite: Kako bi postupak zaustavili prije kraja, ponovno dodirnite gumb **Milk** (mlijeko).

Prilagodba postavki za napitke

Jačina kave

Prije pripreme napitka možete prilagoditi jačinu kave:

Kako bi to učinili, dodirnite  i odaberite željenu jačinu.

	mild (blaga)
	regular (obična)
	strong (jaka)

Zapamtite: Odabrana jačina kave onda je aktivna za sve napitke pripremljene s kavom.

Razina punjenja

Možete prilagoditi razinu punjenja vaših napitaka.

Pritisnite i držite **Espresso** ili **Caffe Crema** 3 sekunde.

Dolazi do točenja, a odabrani gumb treperi.

Kada postignete željenu razinu punjenja, pritisnite odabrani gumb kako bi postupak zaustavili. Nova razina punjenja postat će primjetna tek nakon točenja sljedećeg napitka.

Zapamtite: Razina punjenja može se odabrati za Espresso (25 - 60 ml) ili za Caffe crema (80 - 200 ml). Uvijek se priprema minimalna količina: Espresso približno 25 ml i Caffe crema približno 80 ml.

Vrijeme pjenjenja

Možete prilagoditi vrijeme pjenjenja vaših napitaka.

Pritisnite i držite **Cappuccino**, **Latte Macchiato** ili **Milk** (mlijeko) 3 sekunde.

Mlijeko se pjenu, a odabrani gumb treperi.

Kada postignete željeno vrijeme pjenjenja, pritisnite odabrani gumb kako bi postupak zaustavili.

Zapamtite: Postavljanje vremena pjenjenja ne utječe na količinu kave.

Postavljanje razine mljevenja

Aparat sadrži prilagodljiv mlinac. To omogućava da se razina mljevenja može pojedinačno mijenjati.

⚠ Upozorenje

Opasnost od ozljede!

Ne posežite u jedinicu za mljevenje.

Oprez!

Aparat bi se mogao oštetiti!

Prilagodite razinu mljevenja samo dok mlinac radi!

Dok mlinac radi, upotrijebite okretni izbornik 12 kako bi postavili razinu mljevenja.

- Finija razina mljevenja: okrenite u smjeru suprotnom od kazaljke sata. (Slika a)
- Grublja razina mljevenja: okrenite u smjeru kazaljke sata. (slika b)

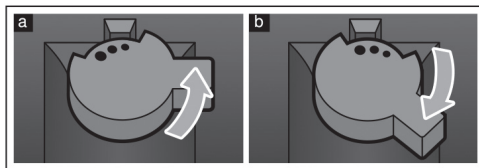

Bilješke

- Nova će postavka postati primjetna tek nakon druge šalice kave.
- Postavite finiju razinu mljevenja za tamnije pečena zrna kave i grublju razinu za svijetlija zrna kave.

Filtar za vodu

→ Slika **7**



Filtar vode umanjuje stvaranje naslaga kamenca, smanjuje nečistoće u vodi i poboljšava okus kave. Također nije potrebno tako često pokretati postupak uklanjanja kamenca na aparatu. Filtrere za vodu možete nabaviti u specijalnim trgovinama ili kod službe za korisnike.

Ako je filtar za vodu umetnut, aparat će sam pokazati kada ga je potrebno zamijeniti. Simbol  treperi.

Umetanje ili zamjena filtra za vodu

Novi se filtar za vodu mora isprati prije korištenja.

Uređaj je uključen. Spremnik vode je pun.

1. Pritisnite i držite  i **Calc'nClean** barem 3 sekunde.
2. Dodirnite gumb **Espresso** i aktivirat će se „Tvrdoća vode“.
3. Dodirnite gumb  i odaberite sljedeće:



s filtrom za vodu

4. Zaronite filtar za vodu (s otvorom prema gore) u spremnik pun vode dok se na površini ne prestanu pojavljivati mjehurići.
→ Slika **7**
5. Potom filtar za vodu čvrsto pritisnite u prazan spremnik vode.
6. Spremnik za vodu napunite vodom do oznake „max“.
7. Spremnik kapaciteta 1,0 litre postavite ispod izlaznog otvora.
8. Dodirnite gumb **Espresso** da biste pohranili postavku te aktivirali ispiranje.
9. Umetnite spremnik vode.

10. Dodirnite gumb **Espresso** da biste pohranili postavku te pokrenuli ispiranje. Voda će poteći kroz filtar.
11. Dodirnite gumb **Calc'nClean** za izlaz iz izbornika.
12. Nakon toga ispraznite spremnik. Aparat je ponovno spreman za korištenje.



Odstranjivanje filtra za vodu

Ako ste odstranili filtar za vodu i niste ga zamijenili novim, molimo odaberite prikladnu tvrdoću vode. → „Postavljanje tvrdoće vode“ na stranicu 39

Zaštita od zamrzavanja

Da biste spriječili oštećenja zbog mraza tijekom transporta i pohrane, u potpunosti ispraznite aparat.

Info: Aparat mora biti spreman za upotrebu, a spremnik vode pun.

1. Postavite velik spremnik ispod izlaznog otvora pjenilice mlijeka i pritisnite pjenilicu prema dolje.
2. Pritisnite i držite gumb **Milk** (mlijeko) barem 5 sekundi. LED u svijetlu će zatreperiti i aparat će se zagrijati.
3. Čim se para ispusti iz pjenilice mlijeka, odstranite spremnik vode.
4. Pričekajte da se uređaj ohladi. Počekajte dok simbol  i svi LED-ovi na zatrepere.
5. Pritisnite gumb  kako bi aparat isključili.
6. Ispraznite spremnik vode i pladanj za kapljice i temeljito očistite aparat. Aparat sad možete transportirati ili pohraniti.

Zapamtite: Jedinica za pripremu sada je pričvršćena i ne može se odstraniti.



Postavke

Ovaj aparat ima drugačije tvorničke postavke. Možete prilagoditi postavke aparata.

Zapamtite: Ako nijedna tipka nije bila pritisnuta unutar 90 sekundi, aparat se automatski vraća na „Choose beverage“ (odaberite napitak) bez spremanja. Prijašnja postavka ostaje nepromijenjena.

Možete odabrati sljedeće postavke:

Automatsko isključivanje

Aparat se automatski isključuje nakon određenog vremena nakon što je zadnji gumb bio pritisnut. To je vrijeme moguće prilagoditi, s mogućim postavkama od 15 minuta do 4 sata.

1. Pritisnite i držite **000** i **Calc'nClean** barem 3 sekunde.
2. Dodirnite gumb **Caffe Crema** i aktivirat će se „Automatsko isključivanje“.
3. Dodirnite gumb **000** i odaberite potrebno vrijeme.

Moguće su sljedeće postavke:

000	15 minuta
000	30 minuta (tvorničke postavke)
000	1 sat
000	2 sata
000	4 sata

4. Dodirnite gumb **Caffe Crema** da biste pohranili postavku.
5. Dodirnite gumb **Calc'nClean** za izlaz iz izbornika.

Uključivanje i isključivanje zvučnog signala

Kad pritisnete ikoji gumb, čuje se zvučni signal.

To se može uključiti ili isključiti.

1. Pritisnite i držite **000** i **Calc'nClean** barem 3 sekunde.
2. Dodirnite gumb **Cappuccino** i aktivirat će se izbornik „Zvučni signal“.
3. Dodirnite gumb **000** i isključite ili uključite zvučni signal.

000	Uključeno (tvornička postavka)
000	Isključen

4. Dodirnite gumb **Cappuccino** da biste pohranili postavku.
5. Dodirnite gumb **Calc'nClean** za izlaz iz izbornika.

Postavljanje tvrdoće vode

Važno je točno namjestiti tvrdoću vode kako bi aparat znao pravovremeno prikazati kada je vrijeme za izvođenje programa za uklanjanje kamenca. Unaprijed postavljena tvrdoća je razina 4.

Možete provjeriti tvrdoću vode koristeći priloženu traku za testiranje ili kod lokalnog distributora vode.

1. Na kratko uronite priloženu testnu traku u svježu vodu iz slavine, ostavite da kaplje i pročitajte rezultate nakon jedne minute.
2. Pritisnite i držite **000** i **Calc'nClean** barem 3 sekunde.
3. Dodirnite gumb **Espresso** i aktivirat će se „Tvrdoća vode“.
4. Dodirnite gumb **000** i odaberite tvrdoću vode.

Moguće su sljedeće postavke:

000	Tvrdoća vode 1
000	Tvrdoća vode 2
000	Tvrdoća vode 3
000	Tvrdoća vode 4 (tvornička postavka)
000	Filtar za vodu (kada je u upotrebi)
000	H2O-Softener (ako je dostupan)

5. Dodirnite gumb **Espresso** da biste pohranili postavku.
6. Dodirnite gumb **Calc'nClean** za izlaz

iz izbornika.

Tabela pokazuje raspodjelu razina za različite razine tvrdoće vode:

Razina	Stupanj tvrdoće vode	
	Njemački (°dH)	Francuski (°fH)
1	1-7	1-13
2	8-14	14-25
3	15-21	26-38
4	22-30	39-54

Kasnije promjene tvrdoće vode mogu se napraviti bilo kada.

Zapamtite: Kad koristite filtar za vodu (vidi sekciju „Dodatci“), postupite kako slijedi → „*Filtar za vodu*“ na stranici 37.

Povratak na tvorničke postavke

Ako vratite aparat na tvorničke postavke, gubite svoje postavke.

1. Pritisnite i držite **000** i **Calc'nClean** barem 3 sekunde.
2. Dodirnite gumb **Latte Macchiato**. Tvorničke postavke su sada ponovno aktivirane.
3. Dodirnite gumb **Calc'nClean** za izlaz iz izbornika.



Dnevna briga i čišćenje

S dobrom brigom i čišćenjem, vaš će aparat dugo vremena ostati u cijelosti djelotvoran. U ovoj ćete sekciji naučiti kako ispravno čistiti i brinuti za svoj aparat.

⚠ Upozorenje

Opasnost od električnog udara!

Prije čišćenja aparata odspojite utikač. Aparat nikada ne uranjajte u vodu. Ne koristite čistače na paru.

Sredstvo za čišćenje

Molimo proučite sljedeće informacije kako ne biste oštetili različite površine koristeći pogrešno sredstvo za čišćenje.

Ne koristite:

- Oštra ili abrazivna sredstva za čišćenje.
- Sredstva za čišćenje koja sadrže alkohol.
- Jastučice ili spužve za ribanje.

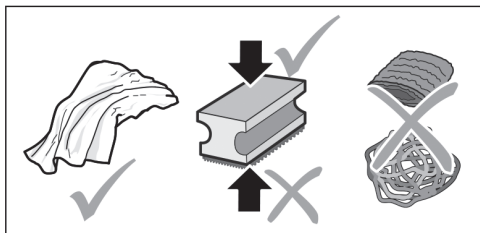

Bilješke

- Nove žice za čišćenje mogu sadržavati soli. Soli mogu uzrokovati hrđu na nehrđajućem čeliku. Detaljno isperite nove spužve prije upotrebe.
- Uvijek odmah odstranite kamenac, ostatke kave ili mlijeka te otopine za čišćenje ili uklanjanje kamenca. Takav talog može uzrokovati koroziju.

Oprez!

Svi se dijelovi aparata ne mogu čistiti u perilici za posuđe.

→ Slika 5 - 7

Ne može se prati u perilici za posuđe:



Spremnik vode
Pokrov spremnika vode
Pokrov za aromu
Jedinica za pripremu
Pladanj za kapljice

Može se prati u perilici za posuđe:



maksimalna
60°C

Ploča za kapljice
Rešetka za kapljice
Spremnik za mljevenu kavu
Plovak
Pjenilica mlijeka
Pokrov pjenilice mlijeka

Čišćenje aparata

1. Vanjsku površinu aparata obrišite mekom, vlažnom krpicom.
2. Upravljačku ploču očistite krpom od mikro-vlakana.
3. Ako je to potrebno, nakon točenja svakog napitka obrišite dozator kave.

Bilješke

- Ako je aparat hladan kada se uključi, ili je isključen tijekom pripreve kave, automatski se ispire. Sustav se dakle sam čisti.
- Ako aparat dugo nije bio korišten (npr. nakon godišnjeg odmora), temeljito očistite cijeli uređaj, uključujući pjenilicu mlijeka i jedinicu za pripremu.

Čišćenje pladnja za kapljice i spremnika za mljevenu kavu

→ Slika **5**

Zapamtite: Pladanj za kapljice i spremnik za mljevenu kavu potrebno je isprazniti i očistiti svaki dan kako bi se spriječilo nastajanje naslaga. Ako aparat često koristite također ga povremeno ispraznite, čim je plovak jasno vidljiv ili ako se osvijetli odgovarajući simbol.

1. Otvorite vrata.
2. Pladanj za kapljice zajedno sa spremnikom za mljevenu kavu potegnite naprijed i van.
3. Odstranite pladanj za kapljice s rešetkom.
4. Ispraznite i očistite korito za kapljice i spremnik za mljevenu kavu.
5. Obrišite unutrašnjost uređaja (područje pladnja za kapljice).

Čišćenje sustava za mlijeko

→ Slika **6**

Sustav za mlijeko morate očistiti nakon svake upotrebe kako bi odstranili naslage.

⚠ Upozorenje

Opasnost od opekline!

Pjenilica mlijeka postaje jako vruća. Držite je samo za dršku. Nakon upotrebe, pustite da se ohladi prije nego što je dodirnete.

1. Napunite pola čaše vodom i postavite je ispod sustava za istjecanje.
2. Pjenilicu mlijeka pritisnite prema dolje.
3. Dodirnite gumb **Milk** (mlijeko) kako bi očistili sustav za mlijeko.
4. Pjenilicu mlijeka pritisnite prema gore i pustite da se ohladi.
5. Rastavite pjenilicu mlijeka na pojedinačne dijelove i temeljito ih očistite.

→ Slika **6**

6. Osušite pojedinačne dijelove, ponovno je sastavite i pričvrstite na aparat.

Bilješke

- Kako bi postupak zaustavili prije kraja, ponovno dodirnite gumb **Milk** (mlijeko).
- Sve dijelove sustava za mlijeko potrebno je oprati u perilici za posuđe. Ostatke deterdženta u sustavu mlijeka potrebno je temeljito odstraniti nakon postupka ispiranja.

Čišćenje jedinice za pripremu

→ Slika 4, → Slika 5

Uz automatsko čišćenje, jedinicu za pripremu potrebno je redovito odstranjivati kako bi se očistila.

Oprez!

Jedinicu za pripremu očistite bez deterdženta i proizvoda koji sadrže ocat ili kiseline i ne postavljajte je u perilicu za posuđe.

Odstranjivanje jedinice za pripremu:

1. Isključite aparat.
2. Otvorite vrata spremnika za pripremu.
3. Odstranite spremnik za mljevenu kavu.
4. Crvenu polugu pritisnite prema gore, uhvatite jedinicu za pripremu i pažljivo je povucite prema naprijed.
5. Temeljito isperite jedinicu za pripremu toplom tekućom vodom.
6. Unutrašnjost aparata temeljito očistite vlažnom krpom i odstranite sve ostatke kave.
7. Pustite da se jedinica za pripremu i unutrašnjost aparata osuše.

Umetnite jedinicu za pripremu:

1. Držite jedinicu za pripremu samo za dršku.
2. Crvenu polugu pritisnite prema gore, postavite jedinicu za pripremu ispod nje i gurnite je prema natrag koliko je to moguće. Poluga mora škljocnuti na svoje mjesto.
3. Ponovno umetnite spremnik za mljevenu kavu i zatvorite vrata.

Važno: Ako niste umetnuli jedinicu za pripremu ili ako jedinica za pripremu ili pladanj za kapljice nisu umetnuti ispravno, zatvaranja vrata neće biti moguće.



Servisni programi

Svako toliko zasljetit će gumb **Calc'nClean**, točna učestalost ovisi o tvrdoći vode i korištenju aparata.

Aparat je potrebno odmah očistiti i ukloniti mu kamenac pomoću programa.

Bilješke

- **Važno:** Ako se aparat ne očisti i ne ukloni se kamenac pravovremeno, može se oštetiti.
- **Oprez!** za svaki program servisiranja, upotrijebite **Calc'nClean** uklanjanje kamenca i sredstva za čišćenje kao što je to opisano u uputama i držite se (odgovarajućih) sigurnosnih informacija.
- Nemojte piti tekućine!
- Za uklanjanje kamenca nikad ne koristite ocat, proizvode na bazi octa, limunsku kiselinu ili proizvode na bazi limunske kiseline.

- Za čišćenje i uklanjanje kamenca koristite samo tablete namijenjene za takvu upotrebu. One su usavršene posebno za ovaj aparat i nove zalihe moguće je naručiti kod službi za korisnike.

→ „Dodatci“ na stranici 33

- Nikad ne stavljajte tablete za uklanjanje kamenca i druge proizvode u jedinicu za pripremu.
- Nikad ne prekidajte servisne programe.
- Prije pokretanja servisnog programa, odstranite, očistite i ponovno umetnite jedincu za pripremu. Očistite pjenilicu mlijeka.
- Nakon završetka servisnog programa, aparat obrišite mekanom, vlažnom krpom kako biste odstranili ostatke sredstva za uklanjanje kamenca. Takav talog može uzrokovati koroziju.
- Nove žice za čišćenje mogu sadržavati soli. Soli mogu uzrokovati hrđu na nehrđajućem čeliku, zato se krpe moraju u potpunosti isprati prije korištenja.
- Ako je jedan od servisnih programa prekinut, npr. zbog nestanka struje, osvijetlit će se  i **Calc'nClean**.
- Korištenje filtra za vodu povećava intervale do sljedećeg potrebnog servisnog programa.

Potom učinite sljedeće:

1. Isperite spremnik vode.
2. Napunite svježom vodom iz slavine do oznake „max“.
3. Dodirnite gumb **Calc'nClean**. Program će se pokrenuti, očistit će i isprati aparat. Trajanje: približno 2 minute.

4. Ispraznite, očistite i ponovno umetnite pladanj za kapljice. Zatvorite vrata.

Program je završio s radom. Aparat je ponovno spreman za korištenje.

Pokretanje Calc'nClean

Trajanje: približno 40 minuta

1. Pritisnite i držite gumb **Calc'nClean** približno 5 sekundi. Symbol  će se osvijetliti.
2. Otvorite vrata, odstranite pladanj za kapljice i spremnik za mljevenu kavu i ispraznite ih.
3. Odstranite i očistite jedinicu za pripremu.
4. Postavite Bosch tabletu za čišćenje u jedinicu za čišćenje i ponovno je umetnite.

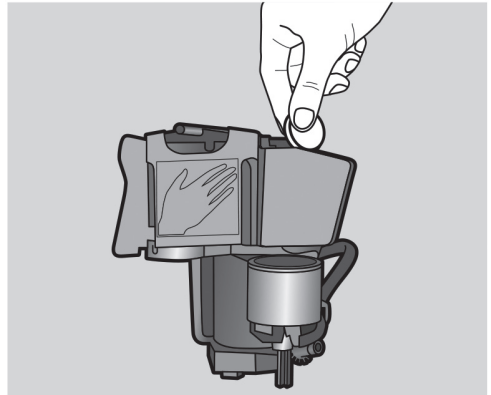

5. Ponovno umetnite pladanj za kapljice i spremnik za mljevenu kavu i zatvorite vrata. Symbol  će se osvijetliti.
6. Odstranite filter za vodu (ako postoji).

7. Ulijte 0,5 litra mlake vode u prazni spremnik vode do oznake i u njoj otopite Bosch tabletu za uklanjanje kamenca.
8. Ponovno umetnite spremnik vode i postavite velik spremnik (približno 1 litar) ispod sustava za istjecanje.
9. **Calc'nClean** će bljesnuti, dodirnite **Calc'nClean**.

Program će se pokrenuti, očistit će aparat i ukloniti kamenac. **Calc'nClean** treperi. Trajanje: približno 20 minuta.

Simbol

 će se osvijetliti.

10. Ispraznite spremnik, otvorite vrata, ispraznite pladanj za kapljice i ponovno ga umetnite.
11. Zatvorite vrata i postavite spremnik ispod sustava za istjecanje.

Simbol  će se osvijetliti.

12. Očistite spremnik vode i zamijenite filtar za vodu (ako ste ga odstranili).
→ **Slika 7**
13. Napunite svježom vodom iz slavine do oznake „max“. Ponovno postavite spremnik ispod sustava za istjecanje.
14. **Calc'nClean** će bljesnuti, dodirnite **Calc'nClean**.

Program će se pokrenuti, očistit će i isprati aparat. **Calc'nClean** treperi. Trajanje približno 20 minuta.

Simbol  će se osvijetliti.

15. Ispraznite, očistite i ponovno umetnite pladanj za kapljice i spremnik za mljevenu kavu. Program je završio s radom. Aparat je ponovno spreman za korištenje.



Otklanjanje poteškoća









Greške je često jednostavno objasniti. Prije zvanja službe za korisnike, pogledajte tabelu s greškama i pokušajte grešku odstraniti sami.

Molimo pročitajte sigurnosne informacije na početku ovih uputa.

Tabela s greškama

Problem	Razlog	Korektivne mjere
Aparat se ne odaziva.	Greška u aparatu.	Izvucite mrežni priključak, čekajte 5 sekundi i ponovno ga priključite.
Kvaliteta pjene kave ili mlijeka se znatno razlikuje.	U aparatu se stvara kamenac.	Uklonite kamenac iz aparata u skladu s uputama.
Pojedinačno odabrana količina po šalici nije postignuta. Točenje kave usporava do tankog mlaza ili se potpuno prekida	Razina mljevenja je prefinja.	Postavite grublju razinu mljevenja.
	U aparatu su se stvorile velike nakupine kamenca.	Odstranite kamenac iz aparata kao što je opisano u uputama.
	Zrak u filtru za vodu.	Filtar za vodu uronite u vodu dok mjehurići ne prestanu izlaziti; ponovno umetnite filtari.
Ne istječe kava, samo voda.	Aparat ne nalazi prazan spremnik za zrna kave.	Ulijte zrna kave. Zapamtite: Aparat će se prilagoditi novim zrnima kave kod sljedećeg postupka točenja.
	Osovina za kavu na jedinici za pripremu je blokirana.	Očistite jedinicu za pripremu. → „Čišćenje jedinice za pripremu“ na stranici 42
	Zrna ne padaju u jedinicu za mljevenje (zrna su previše uljasta).	Nježno pokucajte po spremniku za zrna. Promijenite vrstu kave ako je to potrebno. Kada je spremnik za zrna prazan, obrišite ga suhom krpom.
Kava nema „kremu“.	Neprikladna vrsta kave.	Koristite vrstu kave s većim udjelom robusta zrna.
	Zrna više nisu svježija.	Koristite svježija zrna.
	Postavka mljevenja nije prikladna za zrna kave.	Postavite finiju razinu mljevenja.
Kava je previše „kiselkasta“.	Razina mljevenja je previše gruba.	Postavite finiju razinu mljevenja.
	Neprikladna vrsta kave.	Koristite tamnije pečena zrna.
Kava je previše „gorka“.	Kava je prefino smljevena.	Postavite grublju razinu mljevenja.
	Neprikladna vrsta kave.	Promijenite vrstu kave.

Kava ima okus po spaljenom.	Kava je prefino smljevena.	Postavite grublju razinu mljevena.
	Neprikladna vrsta kave.	Promijenite vrstu kave.
Mlijeko/napitci s mlijekom su prevrući. Pjena od mlijeka je pretanka, glasan zvuk usisavanja.	Premalo mlijeka u čaši ili šalici.	Upotrijebite više mlijeka ili prilagodite vrijeme pjenjenja.
Mlijeko/napitci s mlijekom su prehladni.	Previše mlijeka u čaši ili šalici.	Upotrijebite manje mlijeka ili prilagodite vrijeme pjenjenja.
Mlijeko/pjena od mlijeka ne istječe.	Pjenilica mlijeka je prljava. Pjenilica mlijeka nije postavljena u mlijeko.	Pjenilicu mlijeka očistite u perilici za posuđe. → „Čišćenje sustava za mlijeko“ na stranici 41 Upotrijebite više mlijeka, uvjerite se da je pjenilica mlijeka postavljena u mlijeko. Sustav za istjecanje skliznite prema dolje.
Filtar za vodu ne ostaje u pravilnom položaju u spremniku za vodu.	Filtar za vodu nije pravilno postavljen.	Filtar za vodu uronite u vodu dok mjehurići ne prestanu izlaziti; ponovno umetnite filtari. Snažno pritisnite filtari za vodu ravno u spoj sa spremnikom.
Nekoluko gumbova treperi, čujete glasan zvuk.	Spremnika vode nema ili nije pravilno namješten.	Ispravno namjestite spremnik vode.
Voda je kapala na unutrašnjost aparata nakon uklanjanja korita za kapljice.	Korito za kapljice je bilo prerano uklonjeno.	Pričekajte nekoliko sekundi nakon što je zadnje piće bilo pripremljeno prije nego uklonite korito za kapljice.
Jedinicu za pripremu nije moguće odstraniti.	Jedinca za pripremu nije u položaju za odstranjivanje (npr. aktivirana je zaštita od zamrzavanja).	Ponovno uključite aparat.
Nije moguće rukovati aparatom, LED-ovi su osvijetljeni ili trepere.	Aparat je u demonstracijskom programu.	Držite gumb  najmanje 5 sekundi kako bi isključili demonstracijski program.
Mlinac se ne pokreće.	Aparat je prevruć.	Sačekajte 1 sat da se aparat ohladi.
 LED treperi.	Vrata nisu ispravno zatvorena.	Čvrsto pritisnite vrata kako bi ih zatvorili.
	Aparat je prevruć.	Sačekajte 1 sat da se aparat ohladi.
 LED svijetli iako je pladanj za kapljice prazan - što učiniti?	Pražnjenje nije otkriveno dok je aparat isključen.	Kada je uređaj uključen, odstranite i ponovno umetnite pladanj za kapljice.

 LED svijetli iako je spremnik za vodu pun.	Spremnik vode nije pravilno namješten.	Ispravno namjestite spremnik vode.
	Gazirana voda u spremniku.	Spremnik za vodu napunite svježom vodom iz slavine.
	Plovak je zaglavljen u spremniku za vodu.	Spremnik vode odstranite i u potpunosti ga očistite.
	Novi filter za vodu nije ispran u skladu s uputama.	Isperite filter za vodu prema uputama i potom aparat uključite.
	Zrak u filtru za vodu.	Filter za vodu uronite u vodu (s otvorom prema gore) dok mjehurići ne prestanu izlaziti; ponovno umetnite filter. → „Umetanje ili zamjena filtra za vodu“ na stranici 37
	Filter za vodu je star.	Umetnite novi filter.
 LED treperi i svi LED-ovi za napitke trepere.	Spremnik za vodu nedostaje ili nije ispravno umetnut.	Ispravno namjestite spremnik vode.
	Cjevovod u aparatu je suh.	Spremnik za vodu napunite svježom vodom iz slavine. Ne punite mineralnom vodom.
	Zrak u filtru za vodu.	Filter za vodu uronite u vodu (s otvorom prema gore) dok mjehurići ne prestanu izlaziti; ponovno umetnite filter. → „Umetanje ili zamjena filtra za vodu“ na stranici 37
Svi LED-ovi trepere.	Stvara se nepravilna voltaža.	Aparatom rukujte samo na voltaži od 220V-240V.
LED-ovi za  i  i Calc'nClean bez bljeskanja.	Temperatura prostorije je preniska.	Aparatom rukujte samo na temperaturama >5°C.
 i  LED-ovi trepere.	Jedinica za pripremu jako je prljava ili ju je nemoguće odstraniti.	Isključite i ponovno uključite aparat. Očistite jedinicu za pripremu ako je to moguće.
 LED-ovi trepere.	Greška u aparatu.	Ponovno pokrenite aparat.
Calc'nClean i  se osvijetle.	Postupak uklanjanja kamenca bio je prekinut.	Nastavite s postupkom uklanjanja kamenca. → „Servisni program“ na stranici 42
Na zaslonu se pojavljuje „calc'nClean“.	Voda je pretvrda.	<i>Umetnite filter za vodu i postavite odgovarajuću tvrdoću vode.</i>

Ako ne možete sami riješiti problem, molimo nazovite servisnu službu. Brojeve telefona možete pronaći na stražnjoj strani ovih uputa



Služba za korisnike

Tehnički podatci

Električno spajanje (napon – frekvencija)	220–240 V ~, 50/60 Hz
Nazivna snaga	1300 W
Maksimalan statički tlak pumpe	15 bar
Maksimalni kapacitet spremnika za vodu (bez filtra)	1,3 l
Maksimalan kapacitet spremnika za zrna kave	≈ 250 g
Dužina kabla za napajanje	100 cm
Dimenzije (H x W x D)	37.3 x 24.9 x 42.8 cm
Težina, prazno	približno 8–9 kg
Vrste mlinca	Keramički/čelični

E broj i FD broj

Kada nas nazovete, molimo vas da navedete potpun broj proizvoda (E broj) i broj proizvodnje (FD broj) da bismo vam mogli ponuditi pravilno savjetovanje.

Brojeve možete pronaći na tipskoj pločici

 8 . (→ **Slika 2**)

Da biste uštedjeli na vremenu, možete zapisati broj svog uređaja i telefonski broj službe za korisnike ovdje, ako će zatrebati.

E broj		FD Broj	
Služba za korisnike 			

Kontaktni podatci za službu za korisnike u svim državama nalaze se na stražnjoj strani ovih uputa.

Jamstvo

Uvjete jamstva ovog aparata određuje naš predstavnik u zemlji u kojoj je aparat prodan. Detalje vezane za ove uvjete možete dobiti kod prodavača kod kojeg ste aparat kupili. Ako reklamirate aparat dok je pod jamstvom, obavezno morate priložiti račun.

Podložno promjenama bez upozorenja.

sr Sadržaj

	Namena	50
	Važne bezbednosne informacije	50
	Zaštita životnog okruženja	51
	Ušteda energije	51
	Ekološki prihvatljivo odlaganje.	51
	Upoznavanje sa uređajem	52
	Uključeno u isporuku	52
	Sklop i komponente	52
	Komande	53
	Pribor	54
	Pre prve upotrebe	54
	Instaliranje i povezivanje uređaja	54
	Puštanje uređaja u rad	54
	Rukovanje uređajem	55
	Priprema kafe od sveže mlevenih zrna	55
	Priprema napitaka sa mlekom.	56
	Podešavanje postavki za napitke	57
	Filter za vodu.	58
	Zaštita od smrzavanja	58
	Postavke	59
	Automatsko isključivanje	59
	Uključivanje i isključivanje zvučnog signala	59
	Podešavanje tvrdoće vode	60
	Vraćanje na fabričke postavke	60
	Dnevno održavanje i čišćenje	61
	Sredstva za čišćenje	61
	Čišćenje uređaja	62
	Čišćenje poslužavnika za kapljanje i posude za mlevenu kafu	62
	Čišćenje sistema za mleko	62
	Čišćenje jedinice za kuvanje	63
	Servisni programi	63
	Pokretanje programa Calc'nClean.	64
	Rešavanje problema	66
	Korisnički servis	69
	Tehnički podaci	69
	E broj i FD broj	69
	Garancija	69



Namena

Nakon otpakivanja proverite uređaj za oštećenja. Ne povezujte uređaj ukoliko je oštećen u transportu.

Ovaj uređaj je namenjen samo za upotrebu u domaćinstvu.

Koristite uređaj samo u zatvorenom prostoru i na sobnoj temperaturi, do 2000 metara iznad nivoa mora.



Važne bezbednosne informacije

Pažljivo pročitajte, sledite i sačuvajte uputstvo za upotrebu. Kada predajete uređaj, priložite ovo uputstvo za upotrebu.

Ovaj uređaj mogu da koriste deca starija od 8 godina i lica sa smanjenim fizičkim, senzornim ili mentalnim sposobnostima ili lica sa nedostatkom iskustva ili znanja, ako su pod nadzorom ili su upućena u način upotrebe uređaja na bezbedan način i ako razumeju opasnosti vezane za njegovu upotrebu. Držite decu mlađu od 8 godina dalje od uređaja i priključnog kabla i ne dozvolite im da koriste uređaj. Deca ne smeju da se igraju sa uređajem. Čišćenje i korisničko održavanje ne smeju da obavljaju deca, osim ako nisu starija od 8 godina i ako su pod nadzorom.



Upozorenje

Opasnost od električnog udara!

- Uređaj možete priključiti samo na električnu mrežu sa naizmeničnom strujom i to pomoću pravilno instalirane utičnice sa uzemljenjem. Postarajte se da je sistem zaštitnog provodnika za snabdevanje domaćinstva električnom energijom pravilno instaliran. Opasnost od električnog udara!
- Povežite uređaj i rukujte njime samo u skladu sa specifikacijama na nazivnoj pločici. Ako je priključni kabl uređaja oštećen, mora da ga zameni korisnički servis. Opasnost od električnog udara!
- Ukoliko su kabl ili uređaj oštećeni, ne koristite ih. U slučaju kvara, odmah iskopčajte strujni utikač ili isključite električno napajanje. Opasnost od električnog udara!
- Da bi se sprečile nezgode, uređaj sme da popravlja isključivo naš korisnički servis. Opasnost od električnog udara!
- Nikad ne potapajte uređaj ili strujni kabl u vodu.

⚠ Upozorenje**Opasnost zbog magnetizma!**

Uređaj sadrži stalne magnete koji mogu da utiču na elektronske implante, kao što su pejsmejkeri ili insulinske pumpe. Osobe koje imaju elektronske implante treba da budu na odstojanju od najmanje 10 cm od uređaja i rezervoara za vodu kada je on uklonjen.

⚠ Upozorenje**Opasnost od gušenja!**

Ne dozvolite deci da se igraju ambalažom. Male delove čuvajte na bezbednom mestu jer se mogu lako progutati.

⚠ Upozorenje**Opasnost od opekotina!**

- Sistem za mleko postaje veoma vruć. Nakon upotrebe, pustite da se ohladi pre dodirivanja.
- Sveže pripremljeni napici su veoma vrući. Ako je potrebno, ostavite ih da se malo ohlade.

⚠ Upozorenje**Opasnost od povrede!**

- Nepravilna upotreba ovog uređaja može dovesti do povrede.
- Ne dirajte unutrašnjost jedinice za mlevenje.



Zaštita životnog okruženja

Ušteda energije

- Ukoliko se uređaj ne koristi, isključite ga.
- Podesite interval za automatsko isključivanje na najnižu vrednost.
- Ako je moguće, ne prekidajte proces oslobađanja kafe ili pene od mleka. Prerano zaustavljanje procesa rezultira većom potrošnjom energije, kao i bržim punjenjem poslužavnika za kapljanje.
- Uklanjajte kamenac redovno da biste izbegli nagomilavanje fleka od kamenca. Ostaci fleka od kamenca rezultiraju većom potrošnjom energije.

Ekološki prihvatljivo odlaganje

Odložite ambalažu na ekološki prihvatljiv način.



Ovaj uređaj je označen u skladu sa evropskom direktivom 2012/19/EU o korišćenim električnim i elektronskim uređajima (otpadna električna i elektronska oprema - WEEE). Ova smernica određuje okvir za povraćaj i reciklažu iskorišćenih uređaja i primenljiva je širom EU.

Pitajte prodavca o aktuelnim mestima za odlaganje.



Upoznavanje sa uređajem

U ovom odeljku je dat pregled opsega isporuke, sklopa i komponenti uređaja. U njemu je takođe dat uvod u vezi sa različitim komandama.

Napomena: U zavisnosti od modela uređaja, pojedinačni detalji i boje se mogu razlikovati.

Kako koristiti ova uputstva:

Naslovne stranice uputstva za rukovanje mogu se rasklopiti s prednje strane. Slike su označene brojevima koji se spominju u uputstvu za rukovanje.

Primer: → Sl. **1**

Uključeno u isporuku

→ Sl. **1**



- A** Potpuno automatizovan aparat za kafu
- B** Traka za testiranje tvrdoće vode
- C** Uputstvo za upotrebu
- D** Jedinica za pravljenje pene od mleka



Sklop i komponente

→ Sl. **2**

- 1** Dugme on/off (uključivanje/isključivanje) (režim mirovanja)
- 2** Upravljački panel
- 3** Ručica jedinice za pravljenje pene od mleka
- 4** Izlazni sistem za kafu, podesive visine
- 5** Jedinica za pravljenje pene od mleka (držač, jedinica, poklopac), podesive visine
- 6** Poslužavnik za kapljanje (posuda za mlevenu kafu, rešetka za kapljanje, tacna za kapljanje, plovak)
- 7** Vrata komore za kuvanje
- 8** Nazivna pločica
- 9** Jedinica za kuvanje
- 10** Poklopac za aromu
- 11** Posuda za zrna
- 12** Rotacioni prekidač za podešavanje nivoa mlevenja
- 13** Poklopac rezervoara za vodu
- 14** Rezervoar za vodu

Komande

Dugme	Značenje
	Uključivanje i isključivanje uređaja Uređaj se automatski ispira kada se uključi ili isključi. Uređaj nije ispran ukoliko: <ul style="list-style-type: none"> ■ još uvek je topao kada se uključi ili ■ kafa nije istočena pre nego što je uređaj isključen. Uređaj je spreman za upotrebu kada LED svetla dugmadi za izbor napitaka svetle na upravljačkom panelu. Uređaj poseduje funkciju automatskog isključivanja. → <i>Odeljak „Odabir funkcije automatskog isključivanja“ potražite na str. 59</i>
Espresso	Istakanje espresa
Caffe Crema	Istakanje produženog espresa
Cappuccino	Istakanje kapučina
Latte Macchiato	Istakanje late makijata
Milk	Priprema pene od mleka
	Jačina kafe Prilagođavanje jačine kafe. → <i>Odeljak „Podešavanje postavki za napitke“ potražite na str. 57</i>
Calc'nClean	Pokreće servisni program Treperi onda kada je potrebno obaviti servisni program. → <i>Odeljak „Calc'nClean servisni program“ potražite na str.64</i>

Simbol	
	Svetli kada treba dopuniti vodu u rezervoaru za vodu ili kada rezervoar za vodu nije umetnut. Treperi kada treba zameniti filter za vodu.
	Svetli kada treba isprazniti poslužavnike. Treperi kada su otvorena vrata komore za kuvanje.
	
stalno svetli	Spremno za upotrebu, moguće izvršiti izbor
pali i gasi se	Istakanje je u toku
trepće	Čeka se radnja, npr. funkcija calc'nClean
isključen	Nije dostupno



Pribor

Sledeća oprema je dostupna u maloprodajnim objektima ili u korisničkom servisu.

Dodatni pribor Broj narudžbine

	Maloprodaja	Korisnički servis
Tablete za čišćenje	TCZ8001N	00311807
Tablete za uklanjanje kamenca	TCZ8002N	00576693
Filter za vodu	TCZ7003	00575491
Komplet za održavanje	TCZ8004	00576331

Podaci za kontakt korisničkih servisa u svim zemljama mogu se naći na poleđini ovih uputstava.



Pre prve upotrebe

U ovom odeljku ćete naučiti kako da pustite uređaj u rad.

Napomena: Uređaj koristite samo u prostorijama bez mraza. Ako se uređaj transportuje ili skladišti na temperaturi ispod 0 °C, sačekajte najmanje 3 sata pre puštanja u rad.

Instaliranje i povezivanje uređaja

1. Uklonite zaštitni plastični sloj.
2. Postavite uređaj na ravnu, vodootpornu površinu koja može da nosi njegovu težinu.
3. Koristeći strujni utikač, priključite uređaj na uzemljenu utičnicu koja je ispravno instalirana.

Napomena: Nakon uključivanja, uvek sačekajte (oko 5 sekundi).

Puštanje uređaja u rad

Priključivanje jedinice za pravljenje pene od mleka

→ Sl. 3

1. Izvadite delove jedinice za pravljenje pene od mleka iz kese.
2. Sklopite jedinicu za pravljenje pene od mleka.
3. Priključite jedinicu za pravljenje pene od mleka na prednju stranu uređaja.

Punjenje posude za zrna

Ovaj uređaj se može koristiti za pravljenje kafenih napitaka od zrna kafe.

1. Otvorite poklopac 10 posude za zrna 11.
2. Sipajte u nju zrna kafe.
3. Ponovo zatvorite poklopac.

Napomene

- Zrna kafe koja su glazirana ili karamelizovana ili koja sadrže neke druge šećerne aditive blokiraju jedinicu za kuvanje. Koristite isključivo čiste mešavine zrna koje su pogodne za upotrebu u potpuno automatskim aparatima za espresso ili kafu.
- Zrna kafe će biti sveže samlevena pri svakom procesu kuvanja.
- Držite zrna kafe zatvorena i čuvajte ih na hladnom mestu da bi zadržala optimalan kvalitet.
- Kafa može da se čuva u posudi za zrna nekoliko dana, a da pri tom ne izgubi aromu.

Punjenje rezervoara za vodu

Važno: Napunite rezervoar za vodu svežom, hladnom vodom sa česme svakog dana. Pre uključivanja uređaja, proverite da li je rezervoar za vodu dovoljno napunjen.

1. Pažljivo uklonite poklopac rezervoara za vodu.
2. Koristite ručicu da biste uklonili rezervoar za vodu, a zatim ga isperite.
3. Napunite rezervoar vodom do oznake „max”.
4. Vratite rezervoar za vodu u držač, držeći ga pravo, i postavite poklopac rezervoara za vodu.

Opšte informacije

Fabrička podešavanja potpuno automatizovanog aparata za kafu programirana su za optimalni učinak.

- Uređaj se automatski isključuje posle određenog vremena.
- Kad god se pritisne neko dugme, oglašava se zvučni signal. On se može isključiti.
→ „Postavke“ potražite na str. 59
- Kada se uređaj koristi po prvi put nakon što je pokrenut servisni program ili ako nije radio duže vreme, prvo piće neće imati punu aromu i ne bi trebalo da se konzumira.
- Nakon puštanja uređaja u rad, odgovarajuću gustinu i stabilnost „krema” postići ćete tek nakon istakanja prvih nekoliko šoljica.
- Ako se uređaj koristi tokom dužeg vremenskog perioda, na otvorima za ventilaciju će se formirati kapljice vode. Ovo je normalno.

- Isparavanje ne predstavlja kvar, već je posledica dizajna aparata.

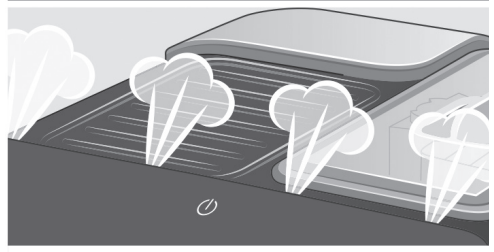

Pre korišćenja novog uređaja, trebalo bi da proverite i izaberite tvrdoću vode. → „Postavke“ potražite na str. 59



Rukovanje uređajem

U ovom odeljku ćete naučiti da pripremate napitke od kafe i mleka. On sadrži informacije o postavkama, filterima za vodu i podešavanju nivoa mlevenja, pored zaštite od smrzavanja.

Napomena: Sveže pripremljeni napici mogu biti veoma vrući.

Priprema kafe od sveže mlevenih zrna

Možete izabrati napitak „Espresso“ ili „Caffe crema“. → Odeljak „Priprema napitaka sa mlekom“ potražite na str. 56

Uređaj je uključen. Rezervoar za vodu i posuda za zrna su napunjeni.

1. Postavite šolju ispod izlaznog sistema.
2. Dodirnite  nekoliko puta da biste izabrali željenu jačinu kafe.
3. Dodirnite dugme **Espresso** ili **Caffe Crema**.

Kafa se kuva, a zatim istače u šolju.

Napomena: Da biste prekinuli istakanje napitka pre okončanja procesa, ponovo dodirnite dugme **Espresso** ili **Caffe Crema**.

Priprema napitaka sa mlekom

Ovaj uređaj poseduje jedinicu za pravljenje pene od mleka. Možete pripremati kafene napitke s mlekom ili praviti penu od mleka.

Napomena: Osušeni ostaci mleka se teško uklanjaju, stoga ih uvek očistite.

→ Odeljak „Dnevno održavanje i čišćenje“ potražite na str. 61

⚠ Upozorenje

Opasnost od opekotina!

Jedinica za pravljenje pene od mleka postaje veoma vruća. Držite je isključivo za ručicu. Nakon upotrebe, sačekajte najpre da se ohladi pre nego što je dodirnete.

Napici od kafe sa mlekom

Možete izabrati između napitaka kapučino i late makijato. Pri tome, obratite pažnju na položaj dispnzera za kafu i jedinice za pravljenje pene od mleka.

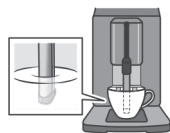

Cappuccino

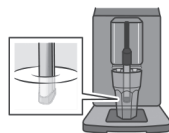

Latte Macchiato

Uređaj je uključen. Rezervoar za vodu i posuda za zrna su napunjeni.

Jedinica za pravljenje pene od mleka je postavljena.

1. Napunite veliku šolju ili veliku čašu sa otprilike 100 ml mleka za kapučino i otprilike 150 ml mleka za late makijato.
2. Postavite šolju ili čašu ispod izlaznog sistema.
3. Pritisnite dispnzer za kafu i jedinicu za pravljenje pene od mleka nadole.
4. Dodirnite **000** nekoliko puta da biste izabrali željenu jačinu kafe.
5. Dodirnite dugme **Cappuccino** ili dugme **Latte Macchiato**.

Prvo se pravi pena od mleka u šolji ili čaši. Kafa se zatim kuva i istače u šolju ili čašu.

Napomena: Da biste prekinuli istakanje napitka pre okončanja procesa, ponovo dodirnite dugme **Cappuccino** ili dugme **Latte Macchiato**.

Priprema pene od mleka

Uređaj je uključen. Rezervoar za vodu je napunjen.

Jedinica za pravljenje pene od mleka je postavljena.

1. Napunite veliku šolju ili veliku čašu sa otprilike 100 ml mleka.
2. Postavite šolju ili čašu ispod izlaznog sistema.
3. Pritisnite dispnzer za kafu i jedinicu za pravljenje pene od mleka nadole.

4. Dodirnite dugme Milk.

Pena od mleka je napravljena.



Napomena: Da biste prekinuli proces pre njegovog završetka, ponovo dodirnite dugme **Milk**.

Podešavanje postavki za napitke

Jačina kafe

Pre pripremanja pića, možete podesiti jačinu kafe.

Da biste to uradili, dodirnite dugme  i izaberite jačinu koju želite.

	mild (blaga)
	regular (uobičajena)
	strong (jaka)

Napomena: Izabrana jačina kafe je onda aktivirana za sve napitke sa kafom.

Nivo punjenja

Možete podesiti nivo punjenja napitaka.

Pritisnite i držite dugme **Espresso** ili dugme **Caffe Crema** 3 sekunde.

Istakanje počinje, dok izabrano dugme treperi.

Onda kada je željeni nivo punjenja dostignut, dodirnite izabrano dugme da bi se proces zaustavio. Novi nivo punjenja će postati taktivan tek nakon istakanja narednog pića.

Napomena: Nivo punjenja može biti podešen za „Espresso“ (25 - 60 ml) ili „Caffe crema“ (80 - 200 ml). Uvek se kuva minimalna količina: „Espresso“ otprilike 25 ml i „Caffe crema“ otprilike 80 ml.

Trajanje pravljenja pene od mleka

Možete podesiti trajanje pravljenja pene od mleka za napitke.

Pritisnite i držite dugme **Cappuccino**, dugme **Latte Macchiato** ili dugme **Milk** 3 sekunde.

Pena od mleka se pravi, a izabrano dugme treperi.

Onda kada je željeno trajanje pravljenja pene od mleka dostignuto, dodirnite izabrano dugme da bi se proces zaustavio.

Napomena: Podešavanje trajanja pravljenja pene od mleka ne utiče na količinu kafe.

Podešavanje nivoa mlevenja

Uređaj je opremljen podesivim mlinom. Time se omogućavaju pojedinačne izmene nivoa mlevenja kafe.

Upozorenje

Opasnost od povrede!

Ne dirajte unutrašnjost jedinice za mlevenje.

Oprez!

Uređaj se može oštetiti. Nivo mlevenja podešavajte samo onda kada je mlin uključen!

Kada je mlin uključen, koristite rotacioni prekidač  da biste podesili nivo mlevenja.

- Nivo za fino mlevenje: okrenite birač suprotno od smera kretanja kazaljke na satu. (Sl. a)
- Nivo za grubo mlevenje: okrenite birač u smeru kretanja kazaljke na satu. (Sl. b)

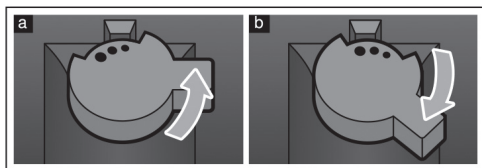

Napomene

- Novo podešavanje će postati aktivno tek posle druge šoljice kafe.

Podesite nivo za fino mlevenje prilikom mlevenja tamno-prženih zrna kafe, a nivo za grubo mlevenje prilikom mlevenja svetlijih zrna kafe.

Filter za vodu

→ Sl. 7

Filter za vodu smanjuje naslage kamenca, umanjuje nečistoće u vodi i poboljšava ukus kafe. Kamenac se ne mora često uklanjati sa uređaja. Filteri za vodu su dostupni u maloprodajnim objektima ili putem korisničke službe.

Ako je umetnut filter za vodu, uređaj će pokazati kada ga je potrebno zameniti. Simbol  treperi.

Umetanje ili zamena filtera za vodu

Pre upotrebe novog filtera za vodu, morate da ga isperete.

Uređaj je uključen. Rezervoar za vodu je napunjen.

1. Pritisnite i držite dugme  i dugme **Calc'nClean** najmanje 3 sekunde.

2. Dodirnite dugme **Espresso** i opcija „W. hardness“ (Tvrdoća vode) biće aktivirana.
3. Dodirnite dugme  i izaberite sledeće:



sa filterom za vodu

4. Potopite filter za vodu (tako da otvor bude prema gore) u posudu napunjenu vodom sve dok mehurići ne prestanu da izlaze na površinu.
→ Sl. 7
5. Zatim umetnite filter za vodu u prazan rezervoar za vodu i jako pritisite.
6. Napunite rezervoar vodom do oznake „max“.
7. Postavite posudu zapremine 1,0 litara ispod izlaznog otvora.
8. Dodirnite **Espresso** da biste sačuvali postavku i aktivirali ispiranje.
9. Umetnite rezervoar za vodu.
10. Dodirnite **Espresso** da biste sačuvali postavku i pokrenuli ispiranje. Voda će sada da teče kroz filter.
11. Pritisnite dugme **Calc'nClean** da biste izašli iz menija.
12. Potom ispraznite posudu. Uređaj je spreman za ponovnu upotrebu.

Uklanjanje filtera za vodu.

Ukoliko je filter za vodu uklonjen, a novi nije umetnut, odaberite odgovarajuću tvrdoću vode. → „Podešavanje tvrdoće vode“ na str. 60

Zaštita od smrzavanja

Radi sprečavanja oštećenja od mraza tokom transporta i skladištenja, prethodno potpuno ispraznite uređaj.

Info: Uređaj mora biti spreman za upotrebu, a rezervoar za vodu napunjen.

1. Postavite veliku posudu ispod zlaza jedinice za pravljenje pene od mleka i pritisnite jedinicu za pravljenje pene od mleka nadole.
2. Pritisnite i držite dugme **Milk** najmanje 5 sekundi.
LED svetlo na dugmetu treperi, a uređaj počinje da se zagreva.
3. Čim para izađe iz jedinice za pravljenje pene od mleka, uklonite rezervoar za vodu.
4. Dopustite uređaju da se ohladi.
Sačekajte dok simbol ☞ i sva LED svetla ne počnu da trepere.
5. Pritisnite dugme ☹ da biste isključili uređaj.
6. Ispraznite rezervoar za vodu i poslužavnik za kapljanje i detaljno očistite uređaj.

Uređaj tada može biti transportovan ili skladišten.

Napomena: Jedinica za kuvanje je sada pričvršćena i ne može biti uklonjena.



Postavke

Ovaj uređaj sadrži drugačije fabričke postavke. Možete prilagoditi postavke na uređaju.

Napomena: Ako se nijedno dugme ne pritisne u narednih 90 sekundi, uređaj se automatski prebacuje na postavku „Choose beverage“ (Izaberite napitak) bez čuvanja. Prethodna postavka ostaje nepromenjena.

Možete izabrati sledeće postavke:

Automatsko isključivanje

Uređaj se automatski isključuje u određeno vreme nakon što je pritisnuto poslednje dugme. Ovo vreme se može odabrati, podešavanjem od 15 minuta do 4 sata u ovom slučaju.

1. Pritisnite i držite dugme ☹☹☹ i dugme **Calc'nClean** najmanje 3 sekunde.
2. Dodirnite dugme **Caffe Crema** i aktiviraće se opcija „Automatic switch-off“ (Automatsko isključivanje).
3. Dodirnite dugme ☹☹☹ i izaberite željeno vreme.

Moguće su sledeće postavke:

☹☹☹	15 minuta
☹☹☹	30 minuta (fabrička postavka)
☹☹☹	1 sat
☹☹☹	2 sata
☹☹☹	4 sata

4. Dodirnite dugme **Caffe Crema** da biste sačuvali postavku.
5. Pritisnite dugme **Calc'nClean** da biste izašli iz menija.



Uključivanje i isključivanje zvučnog signala

Kad god se pritisne neko dugme, oglašava se zvučni signal.

Ova opcija može biti uključena ili isključena.

1. Pritisnite i držite dugme ☹☹☹ i dugme **Calc'nClean** najmanje 3 sekunde.
2. Dodirnite dugme **Cappuccino** i aktiviraće se meni „Signal tone“ (Ton signala).

3. Dodirnite dugme  i uključite odnosno isključite ton signala.



	Uključeno (fabrička postavka)
	Isključen

4. Dodirnite dugme **Cappuccino** da biste sačuvali postavku.
 5. Pritisnite dugme **Calc'nClean** da biste izašli iz menija.





Podešavanje tvrdoće vode

Važno je ispravno podesiti tvrdoću vode, tako da uređaj u pravo vreme pokazuje kada je potrebno pokrenuti program za uklanjanje kamenca. Unapred podešena tvrdoća vode je 4. nivo.

Možete da proverite tvrdoću vode pomoću priložene test trake ili upitom lokalnom dobavljaču vode.

1. Nakratko potopite priloženu test traku u svežu vodu sa česme, ostavite je da se iscedi i pročitajte rezultat posle 1 minuta.
2. Pritisnite i držite dugme  i dugme **Calc'nClean** najmanje 3 sekunde.
3. Dodirnite dugme **Espresso** i opcija „W. hardness“ (Tvrdoća vode) biće aktivirana.
4. Dodirnite dugme  i izaberite tvrdoću vode.

Moguće su sledeće postavke:

	Tvrdoća vode 1
	Tvrdoća vode 2
	Tvrdoća vode 3
	Tvrdoća vode 4 (fabrička postavka)
	Filter za vodu (kada se koristi)

	H2O-omekšivač (ukoliko je raspoloživ)
---	---------------------------------------

5. Dodirnite dugme **Espresso** da biste sačuvali postavku.
 6. Pritisnite dugme **Calc'nClean** da biste izašli iz menija.

Tabela prikazuje raspodelu nivoa različitih stepena tvrdoće vode:

Nivo	Nivo tvrdoće vode Nemački (°dH)	Francuski (°fH)
1	1-7	1-13
2	8-14	14-25
3	15-21	26-38
4	22-30	39-54

Naknadne promene tvrdoće vode mogu se uneti u bilo koje vreme.

Napomena: Prilikom korišćenja filtera za vodu (pogledajte odeljak „Dodatni pribor“), postupite kao što je opisano u odeljku → „Filter za vodu“ na str. 58.

Vraćanje na fabričke postavke

U slučaju da vratite uređaj na fabričke postavke, vaše postavke neće biti sačuvane.

1. Pritisnite i držite dugme  i dugme **Calc'nClean** najmanje 3 sekunde.
2. Dodirnite dugme **Latte Macchiato**. Fabričke postavke su ponovo aktivirane.
3. Pritisnite dugme **Calc'nClean** da biste izašli iz menija.



Dnevno održavanje i čišćenje

Pravilna nega i čišćenje obezbediće da vaš uređaj dugo bude potpuno funkcionalan. U ovom odeljku ćete saznati kako da pravilno čistite i negujete vaš uređaj.

! Upozorenje

Opasnost od električnog udara!

Pre čišćenja uređaja, isključite strujni utikač. Nikad ne potapajte uređaj u vodu. Ne koristite čistač na paru.

Sredstva za čišćenje

Obratite pažnju na informacije koje slede kako biste se osigurali da se različite površine ne oštete korišćenjem pogrešnog tipa sredstva za čišćenje.

Ne koristite:

- Jaka ili abrazivna sredstva za čišćenje.
- Bilo koja sredstva za čišćenje koja sadrže alkohol ili špiritus.
- Grube podloge za ribanje ili sunđere.

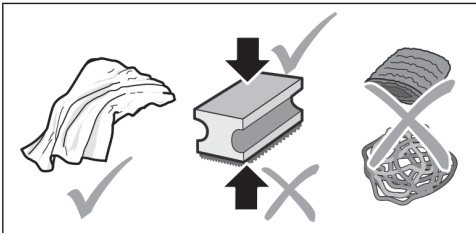

Napomene

- Nove suđeraste tkanine mogu da sadrže soli. Soli mogu izazvati pojavu sloja korozije na nerđajućem čeliku. Nove suđeraste krpe temeljno operite pre prve upotrebe.
- Uvek odmah uklonite kamenac, ostatke kafe ili mleka, sredstava za čišćenje ili za uklanjanje kamenca. Ovi ostaci mogu izazvati koroziju.

Oprez!

Ne mogu se svi delovi uređaja prati u mašini za pranje sudova.

→ Sl. 5 - 7

Nije bezbedno za pranje u mašini za pranje sudova:



Rezervoar za vodu

Poklopac rezervoara za vodu

Poklopac za aromu

Jedinica za kuvanje

Poslužavnik za kapljanje

Bezbedno za pranje u mašini za pranje sudova:



Tacna za kapljanje

Rešetka za kapljanje

Posuda za mlevenu kafu

Plovak

Jedinica za pravljenje pene od mleka

Poklopac jedinice za pravljenje pene od mleka

maksimalno
60 °C

Čišćenje uređaja

1. Obrišite spoljašnost uređaja mekom, vlažnom krpom.
2. Upravljački panel čistite krpom od mikrovlakana.
3. Obrišite dispencer za kafu nakon istakanja svakog napitka, ukoliko je potrebno.

Napomene

- Ako je uređaj hladan kada se uključi ili ako se isključi nakon oslobađanja kafe, ispira se automatski. Sistem je zato samočisteći.
- Ako se uređaj ne koristi duži vremenski period (npr. dok ste na odmoru), temeljno očistite ceo uređaj, uključujući jedinicu za pravljenje pene od mleka i jedinicu za kuvanje.

Čišćenje poslužavnika za kapljanje i posude za mlevenu kafu

→ Sl. 5

Napomena: Poslužavnik za kapljanje i posudu za mlevenu kafu potrebno je prazniti i čistiti svakog dana kako bi se sprečilo stvaranje naslaga. Prilikom česte upotrebe takođe ih je potrebno prazniti povremeno, čim plovak postane jasno vidljiv ili odgovarajući simbol počne da svetli.

1. Otvorite vrata.
2. Izvucite poslužavnik za kapljanje sa posudom za mlevenu kafu.
3. Uklonite tacnu za kapljanje sa rešetkom.
4. Ispraznite i očistite poslužavnik za kapljanje i posudu za mlevenu kafu.
5. Obrišite unutrašnjost uređaja (deo oko poslužavnika za kapljanje)

Čišćenje sistema za mleko

→ Sl. 6

Sistem za mleko se mora čistiti nakon svake upotrebe kako bi se uklonili ostaci.

⚠ Upozorenje

Opasnost od opekotina!

Jedinica za pravljenje pene od mleka postaje veoma vruća. Držite je isključivo za ručicu. Nakon upotrebe, sačekajte najpre da se ohladi pre nego što je dodirnete.

1. Napunite čašu vodom do pola i postavite je ispod izlaznog sistema.
2. Pritisnite jedinicu za pravljenje pene od mleka nadole.
3. Dodirnite dugme **Milk** da biste očistili sistem za mlko.
4. Pritisnite jedinicu za pravljenje pene od mleka nagore i ostavite je da se ohladi.
5. Rasklopite jedinicu za pravljenje pene od mleka na delove i detaljno je očistite.
→ Sl. 6
6. Osušite pojedinačne delove, ponovo sklopite i vratite nazad u uređaj.

Napomene

- Da biste prekinuli proces pre njegovog završetka, ponovo dodirnite dugme **Milk**.
- Svi delovi sistema za mleko mogu da se peru u mašini za pranje sudova. Ostaci deterdženta u sistemu za mleko moraju biti potpuno uklonjeni procesom ispiranja.

Čišćenje jedinice za kuvanje

→ Sl. 4, → Sl. 5

Pored programa za automatsko čišćenje, jedinica za kuvanje bi trebalo da se redovno uklanja radi čišćenja.

Oprez!

Čistite jedinicu za kuvanje bez upotrebe deterdženta ili proizvoda koji sadrže sirće ili kiselinu i ne stavljajte je u mašinu za pranje sudova.

Uklonite jedinicu za kuvanje.

1. Isključite uređaj.
2. Otvorite vrata komore za kuvanje.
3. Izvucite posudu za mlevenu kafu.
4. Podignite crvenu polugu, uhvatite jedinicu za kuvanje za ručicu i pažljivo povucite napred.
5. Temeljno isperite jedinicu za kuvanje ispod mlaza tople, tekuće vode.
6. Očistite temeljno unutrašnjost uređaja vlažnom krpom i uklonite sve ostatke kafe.
7. Ostavite jedinicu za kuvanje i unutrašnjost uređaja da se osuše.

Umetnite jedinicu za kuvanje:

1. Jedinicu za kuvanje držite isključivo za ručicu.
2. Podignite crvenu polugu, ispod nje postavite jedinicu za kuvanje i gurnite je nazad koliko god je to moguće. Poluga mora da upadne na svoje mesto.
3. Ponovo umetnite posudu za mlevenu kafu i zatvorite vrata.

Važno: Ukoliko jedinica za kuvanje nije umetnuta ili jedinica za kuvanje ili poslužavnik za kapljanje nisu pravilno umetnuti, vrata neće moći da se zatvore.



Servisni programi

Dugme **Calc'nClean** ponekad počne da svetli, pri čemu tačna učestalost zavisi od tvrdoće vode i upotrebe uređaja.

Uređaj treba odmah očistiti i ukloniti kamenac pomoću programa.

Napomene

- **Važno:** Ukoliko uređaj nije očišćen i kamenac nije uklonjen na vreme, može doći do oštećenja.
- **Oprez!** Za svaki servisni program koristite Calc'nClean sredstva za uklanjanje kamenca i čišćenje kao što je opisano u uputstvima i obratite pažnju na (relevantne) bezbednosne informacije.
- Nemojte da pijete te tečnosti.
- Nikad ne koristite sirće, proizvode na bazi sirćeta, limunsku kiselinu ili proizvode na bazi limunske kiseline za uklanjanje kamenca.
- Za čišćenje i uklanjanje kamenca koristite isključivo tablete koje su namenjene za tu svrhu. One su specijalno kreirane za ovaj uređaj, a nove zalihe možete naručiti putem korisničke službe.
→ „Dodatni pribor“ potražite na str. 54
- Nikada ne koristite tablete za uklanjanje kamenca ili druge proizvode za čišćenje jedinice za kuvanje.
- Nikada ne prekidajte servisni program.

- Pre početka servisnog programa, uklonite, očistite i ponovo umetnite jedinicu za kuvanje. Očistite jedinicu za pravljenje pene od mleka.
- Nakon završetka servisnog programa, obrišite uređaj koristeći meku, vlažnu krpu da biste odmah uklonili ostatke kamenca. Ovi ostaci mogu izazvati koroziju.
- Nove sunderaste tkanine mogu da sadrže soli. Soli mogu izazvati pojavu sloja korozije na nerđajućem čeliku i zato krpe treba uvek temeljno oprati pre upotrebe.
- Ako dođe do prekida servisnog programa, npr. zbog nestanka struje, počeoće da svetli  i **Calc'nClean**.
- Upotreba filtera za vodu produžava intervale između pokretanja servisnih programa.

Zatim postupite na sledeći način:

1. Isperite rezervoar za vodu.
2. Napunite rezervoar svežom, negaziranom vodom do oznake „max“.
3. Dodirnite dugme **Calc'nClean**. Program se pokreće i ispira uređaj. Trajanje: oko 2 minuta.
4. Ispraznite, očistite i ponovo umetnite poslužavnik za kapljanje. Zatvorite vrata.

Program je završen. Uređaj je spreman za ponovnu upotrebu.

Pokretanje programa **Calc'nClean**

Trajanje: oko 40 minuta.

1. Pritisnite i držite dugme **Calc'nClean** oko 5 sekundi.
 simbol počinje da svetli.

2. Otvorite vrata, uklonite poslužavnik za kapljanje i posudu za mlevenu kafu i ispraznite ih.
3. Uklonite i očistite jedinicu za kuvanje.
4. Ubacite Bosch tabletu za čišćenje u jedinicu za kuvanje i ponovo umetnite jedinicu.

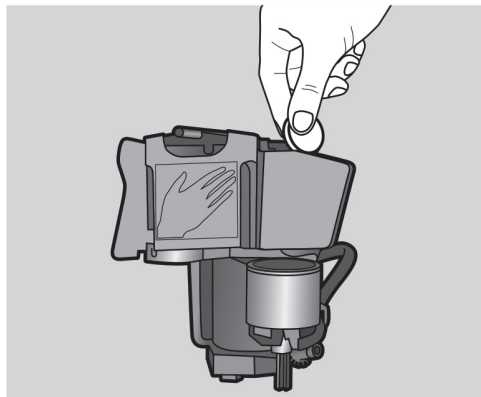

5. Ponovo umetnite poslužavnik za kapljanje i posudu za mlevenu kafu i zatvorite vrata.

 simbol počinje da svetli.

6. Uklonite filter za vodu (ako postoji).
7. Sipajte 0,5 litara mlake vode u prazan rezervoar za vodu do oznake i u njemu rastvorite Bosch tabletu za uklanjanje kamenca.
8. Ponovo umetnite rezervoar za vodu i postavite veliku posudu (oko 1 litra) ispod izlaznog sistema.
9. **Calc'nClean** treperi, dodirnite dugme **Calc'nClean**.

Program se pokreće, čisti i uklanja kamenac u uređaju. **Calc'nClean** se pali i gasi. Trajanje: oko 20 minuta.

 simbol počinje da svetli.

10. Ispraznite posudu, otvorite vrata, ispraznite poslužavnik za kapljanje i ponovo ga umetnite.

11. Zatvorite vrata i postavite posudu ispod izlaznog sistema.

 simbol počinje da svetli.

12. Isperite rezervoar za vodu i zamenite filter za vodu (ako je uklonjen).

→ SI. **7**

13. Napunite rezervoar svežom, negaziranom vodom do oznake „max“. Ponovo postavite posudu ispod izlaznog sistema.

14. **Calc'nClean** treperi, dodirnite dugme **Calc'nClean**.

Program se pokreće, zatim čisti i ispira uređaj. **Calc'nClean** se pali i gasi.

Trajanje: oko 20 minuta.

 simbol počinje da svetli.

15. Ispraznite, očistite i ponovo umetnite poslužavnik za kapljanje i posudu za mlevenu kafu.

Program je završen. Uređaj je spreman za ponovnu upotrebu.





Rešavanje problema









Kvarovi često imaju jednostavna objašnjenja. Pre nego što pozovete korisničku službu, pogledajte tabelu kvarova i pokušajte sami da ga otklonite.

Pročitajte bezbednosne informacije na početku ovih uputstava.

Tabela kvarova

Problem	Razlog	Popravna radnja
Uređaj više ne reaguje.	Greška u uređaju.	Izvucite strujni utikač, sačekajte 5 sekundi, ponovo ga ukopčajte.
Kvalitet kafe ili pene od mleka dosta varira.	Nagomilan je kamenac u uređaju.	Uklonite kamenac iz uređaja u skladu sa uputstvima.
Nije dostignuta pojedinačno izabrana količina kafe po šolji. Istakanje kafe se usporava do tankog mlaza ili u potpunosti staje.	Nivo mlevenja je previše fin.	Podesite nivo za grubo mlevenje
	Izrazito nagomilan kamenac u uređaju.	Uklonite kamenac u uređaju kao što je opisano u uputstvima.
	Postoji vazduh u filteru za vodu.	Potopite filter za vodu u vodu sve dok ne prestanu da izlaze mehurići, ponovo umetnite filter.
Ne istače se kafa, samo voda.	Uređaj nije detektovao praznu posudu za zrna.	Sipajte u nju zrna kafe. Napomena: Uređaj će se prilagoditi zrnima kafe prilikom narednog istakanja.
	Osovina za kafu na jedinici za kuvanje je blokirana.	Očistite jedinicu za kuvanje. → Odeljak „Čišćenje jedinice za kuvanje“ potražite na str. 63
	Zrna ne padaju u jedinicu za mlevenje (zrna su previše masna).	Blago protresite posudu za zrna. Promenite vrstu kafe ako je potrebno. Kada je posuda za zrna prazna, obrišite je suvom krpom.
Kafa nema „krema“.	Neodgovarajući tip kafe.	Koristite tip kafe sa većim udelom zrna vrste robusta.
	Zrna nisu više sveža pečena.	Koristite sveža zrna.
	Nivo mlevenja ne odgovara zrnima kafe.	Podesite nivo za fino mlevenje
Kafa je previše „kisela“.	Nivo mlevenja je previše grub.	Podesite nivo za fino mlevenje
	Neodgovarajući tip kafe.	Koristite tamnije pečenje.
Kafa je previše „gorka“.	Kafa je previše fino samlevena.	Podesite nivo za grubo mlevenje
	Neodgovarajući tip kafe.	Promenite vrstu kafe.
Kafa ima ukus „pregorele kafe“.	Kafa je previše fino samlevena.	Podesite nivo za grubo mlevenje
	Neodgovarajući tip kafe.	Promenite vrstu kafe.

Napici od mleka / mešani mlečni napici su previše vrući. Pena od mleka je previše tanka, javlja se jak zvuk usisavanja.	Premalo mleka u čaši ili šolji.	Koristite više mleka ili podesite trajanje pravljenja pene od mleka.
Napici od mleka / mešani mlečni napici su previše hladni.	Previše mleka u čaši ili šolji.	Koristite manje mleka ili podesite trajanje pravljenja pene od mleka.
Nema mleka / pene od mleka prilikom istakanja.	Jedinica za pravljenje pene od mleka je zaprljana. Jedinica za pravljenje pene od mleka nije postavljena u mleko.	Operite jedinicu za pravljenje pene od mleka u mašini za pranje sudova. → <i>Odeljak „Čišćenje sistema za mleko“ potražite na str.62</i> Jedinica za pravljenje pene od mleka nije umetnuta u mleko. Povućite izlazni sistem nadole.
Filter za vodu ne ostaje na mestu u rezervoaru za vodu.	Filter za vodu nije pravilno montiran.	Potopite filter za vodu u vodu sve dok ne prestanu da izlaze mehurići, ponovo umetnite filter. Čvrsto pritisnite prema dole filter za vodu u konekciju rezervoara.
Nekoliko tastera treperi, čuje se glasna buka.	Rezervoar za vodu nije umetnut ili je pogrešno umetnut.	Umetnite rezervoar za vodu pravilno.
Voda je kapala na unutrašnji pod uređaja pri uklanjanju poslužavnika za kapljanje.	Poslužavnik za kapljanje je prerano uklonjen.	Sačekajte nekoliko sekundi nakon što se istoči poslednji napitak pre uklanjanja poslužavnika za kapljanje.
Jedinica za kuvanje se ne može ukloniti.	Jedinica za kuvanje nije u položaju za uklanjanje (npr. aktivirana je zaštita od smrzavanja).	Ponovo uključite uređaj.
Uređajem ne može da se rukuje, LED lampice svetle ili trepere.	Uređaj je u demo režimu.	Držite dugme  najmanje 5 sekundi da biste deaktivirali demo režim.
Mlin se ne pokreće.	Uređaj je previše zagrejan.	Sačekajte 1 sat kako bi se uređaj ohladio.
 LED lampica treperi.	Vrata nisu pravilno zatvorena.	Pritisnite vrata kako bi se čvrsto zatvorila.
	Uređaj je previše zagrejan.	Sačekajte 1 sat kako bi se uređaj ohladio.
 LED lampica svetli iako je poslužavnik za kapanje prazan - šta treba uraditi?	Pražnjenje se ne detektuje kada je uređaj isključen.	Kada je uređaj uključen, uklonite i ponovo umetnite poslužavnik za kapanje.

 LED lampica svetli iako je rezervoar za vodu pun.	Rezervoar za vodu je pogrešno umetnut.	Umetnite rezervoar za vodu pravilno.
	Gazirana voda je u rezervoaru za vodu.	Napunite rezervoar za vodu svežom vodom sa česme.
	Plutajući predmet je zaglavljen u rezervoaru za vodu.	Izvadite rezervoar za vodu i temeljno ga očistite.
	Novi filter za vodu nije ispran u skladu sa uputstvima.	Isperite filter za vodu u skladu sa uputstvima, a zatim uključite.
	Postoji vazduh u filteru za vodu.	Potopite filter za vodu (tako da otvor bude nagore) u vodu sve dok ne prestanu da izlaze mehurići, zatim ponovo umetnite filter. → Odeljak „Umetanje ili zamena filtera za vodu“ potražite na str. 58
 LED lampica treperi i trepere sve LED lampice za napitke.	Rezervoar za vodu nije postavljen ili nije postavljen pravilno.	Umetnite rezervoar za vodu pravilno.
	Sistem cevi u uređaju je suv.	Napunite rezervoar za vodu svežom vodom sa česme. Nemojte da punite rezervoar gaziranom vodom.
	Postoji vazduh u filteru za vodu.	Potopite filter za vodu (tako da otvor bude nagore) u vodu sve dok ne prestanu da izlaze mehurići, zatim ponovo umetnite filter. → Odeljak „Umetanje ili zamena filtera za vodu“ potražite na str. 58
Sve LED lampice trepere.	Napon u objektu ne odgovara.	Koristite uređaj isključivo na 220V-240V.
LED lampice  i  i Calc'nClean trepere.	Temperatura okruženja je previše niska.	Koristite uređaj isključivo na temperaturi od >5°C.
LED lampice  i  trepere.	Jedinica za kuvanje je veoma zaprljana ili ne može biti uklonjena.	Isključite uređaj, a zatim ga ponovo uključite. Očistite jedinicu za kuvanje ako je moguće.
LED lampice  trepere.	Greška u uređaju.	Ponovo pokrenite uređaj.
Calc'nClean i  svetle.	Postupak uklanjanja kamenca je prekinut.	Nastavite postupak uklanjanja kamenca. → Odeljak „Servisni program“ potražite na str.63
Displej „calc'nClean“ i dalje se pojavljuje.	Voda je previše tvrda.	Umetnite filter za vodu i podesite odgovarajuću tvrdoću vode.

Ako niste u mogućnosti da rešite problem, pozovite dežurnu službu putem telefona. Pronaći ćete telefonske brojeve na poleđini ovih uputstava.



Korisnički servis

Tehnički podaci

Napajanje (napon – frekvencija)	220–240 V ~, 50/60 Hz
Snaga:	1300 W
Maksimalni pritisak statičke pumpe	15 bara
Maksimalan kapacitet rezervoara za vodu (bez filtera)	1,3 l
Maksimalan kapacitet posude za zrna	≈ 250 g
Dužina napojnog kabela	100 cm
Dimenzije (V x T x D)	37,3 x 24,9 x 42,8 cm
Težina, prazno	otprilike 8–9 kg
Tip mlina	Keramika/čelik

E broj i FD broj

Kada nas zovete, navedite pun broj proizvođa (E br.) i proizvodni broj (FD br.) tako da možemo da vam pružimo adekvatan savet. Ove brojeve možete pronaći na nazivnoj pločici **8**. (→ **SI. 2**)

Da biste uštedeli vreme, možete zabeležiti brojeve vašeg uređaja i telefonski broj korisničkog servisa, za slučaj da vam budu potrebni.

E broj		FD Broj	
Korisnički servis			

Podaci za kontakt korisničkih servisa u svim zemljama mogu se naći na poleđini ovih uputstava.

Garancija

Garantni uslovi za ovaj uređaj su definisani na način određen od strane našeg predstavnika u zemlji u kojoj je uređaj prodat. Detalji u vezi sa ovim uslovima mogu se dobiti od trgovca od kojeg je uređaj kupljen. Prilikom eventualnih zahteva za reklamaciju pod uslovima ove garancije moraju se pokazati račun ili priznanica.

Zadržavamo pravo na izmene.

mk Содржина

	Намена	71		Дневно одржување и чистење	82
	Важни безбедносни напомени	71		Средство за чистење	82
	Заштита на околината	72		Чистење на апаратот	83
	Заштеда на енергија	72		Чистење на садот за протекување и садот за кафе во зрно	83
	Еколошки отпад	72		Чистење на системот за млеко	84
	Запознавање со апаратот	73		Сервисни програми	85
	Вклучено во испораката	73		Започнување на Calc'nClean	86
	Склопување и компоненти	73		Решавање проблеми	87
	Копчиња	74		Сервисна служба	91
	Додатоци	75		Технички податоци	91
	Пред првата употреба	75		Е број and FD број	91
	Инсталирање и поврзување на апаратот	75		Гаранција	91
	Пуштање на апаратот во употреба	75			
	Управување со апаратот	76			
	Подготовка на кафе со свежо мелени зрна	76			
	Подготовка на пијалаци со млеко	77			
	Прилагодување на нагодувањата за пијалаци	78			
	Филтер за вода	79			
	Заштита од замрзнување	80			
	Нагодувања	80			
	Автоматско исклучување	80			
	Вклучување и исклучување на звучниот сигнал	81			
	Нагодување на тврдоста на водата	81			
	Фабричко ресетирање	82			



Намена

Проверете дали апаратот е оштетен по отворањето. Не инсталирајте го апаратот ако се оштетил при пренесувањето.

Овој апарат служи само за употреба во домаќинство.

Апаратот е за домашна употреба само на собна температура и до 2000 м надморска висина.



Важни безбедносни напомени

Ве молиме прочитајте го внимателно, следете го и задржете го упатството за употреба. Кога го предавате апаратот, приложете ги овие упатства.

Овој апарат може да се употребува од страна на деца од 8 годишна возраст и поголеми и лица со намалени физички, сетилни или ментални способности или со недостиг од искуство и знаење ако се под надзор или подучени за безбедната употребата на апаратот и ги разбираат опасностите што се вклучени. Деца помали од 8-годишна возраст не смеат да бидат во близина на апаратот и струјниот кабел и не смеат да го употребуваат апаратот. Деца не смеат да си играат со апаратот. Деца помали од 8-годишна возраст не смеат да го чистат и да го одржуваат апаратот без надзор.



Предупредување Опасност од електричен удар!

- Апаратот може да се поврзи само на напојување со наизменична струја преку соодветно наместен приклучок со заземјување. Осигурајте се дека заштитниот спроводнички систем од домашното напојување е правилно инсталиран. Опасност од електричен удар!
- Приклучете го и ракувајте со апаратот само во согласност со спецификациите наведени на типската ознака. При оштетување на струјниот кабел, тој мора да се замени од страна сервисната служба. Опасност од електричен удар!
- Не употребувајте го струјниот кабел или апаратот доколку има знаци на оштетување. При појава на дефект, веднаш исклучете ја мрежата за снабдување со напон. Опасност од електричен удар!
- За да не дојде до опасност, апаратот треба да се поправа само од страна на нашата сервисна служба. Опасност од електричен удар!
- Никогаш не потопувајте го апаратот или кабелот во вода.

Предупредување

Опасност од магнетизам!

Апаратот содржи трајни магнети што можат да влијаат врз електронски направи, на пр. пејсмејкери или инсулински пумпи. Лица со електронски импланти треба да стојат најмалку 10 цм подалеку од апаратот и извадениот резервоар за вода.

Предупредување

Опасност од задушување!

Не дозволувајте им на децата да си играат со материјалите за пакување. Добро чувајте ги малите делови бидејќи може лесно да се голтнат.

Предупредување

Опасност од изгореници!

- Системот за млеко многу се вжештува. По употреба, оставете го да се излади пред да го допирате.
- Свежо подготвените пијалаци се многу жешки. Ако е потребно, оставете ги малку да се изладат.

Предупредување

Опасност од повреда!

- Несоодветна употреба на апаратот може да доведе до повреда.

- Не посегajte во делот за мелење.



Заштита на околината

Заштеда на енергија

- Ако апаратот не се употребува, исклучете го.
- Нагодете го интервалот за автоматско исклучување на најмалата вредност.
- Ако е возможно, не го прекинувајте кафето или млекото додека тече. Предвремено запирање на процесот предизвикува поголема потрошувачка на енергија и таблата за протекување се полни побрзо.
- Чистете го апаратот редовно од бигор за да избегнете наталожување. Наталожениот бигор троши повеќе енергија.

Еколошки отпад

Отстранете го пакувањето на еколошки начин.



Овој уред е означен во согласност со Европската регулатива 2012/19/EU - се однесува на користени електрични и електронски уреди (waste electrical and electronic equipment –WEEE). Упатството ја одредува постапката за враќање и рециклирање користени електрични и електронски уреди според примената низ ЕУ.

Ве молиме информирајте се кај вашиот продавач за актуелните локации за отпад.



Запознавање со апаратот

Овој дел нуди преглед на опсегот на достава, начинот на склопување, и компонентите од вашиот апарат. Исто така, ќе се запознаете со различните копчиња.

Забелешка: Во зависност од моделот н апаратот, одредени детали и бои може да се разликуваат.

Како да го користите упатството:

Насловните страници од упатството за употреба се одвиткуваат напред. Сликите се означени со бројки кои се однесуваат на инструкциите во ова упатство за употреба.

На пример: → **Слика 1**

Вклучено во испораката

→ Слика **1**



- A** Целосно автоматски апарат за кафе
- B** Лента за тестирање тврдост на водата
- C** Упатство за употреба
- D** Маталка за млеко



Склопување и компоненти

→ Слика **2**

- 1** Копче On / off (stand-by функција)
- 2** Контролен екран
- 3** Рачка од маталка за млеко
- 4** Излезен систем за кафе, прилагодлива висина
- 5** Маталка за млеко (држач, маталка, капак) со прилагодлива висина
- 6** Сад за протекување (сад за мелено кафе, решетка за протекување, плоча за протекување, пловка).
- 7** Врата од комората за варење
- 8** Натписна таблица
- 9** Дел за варење
- 10** Арома-капак
- 11** Сад за кафе во зрно
- 12** Вртливо копче за нагодување на нивото на мелење
- 13** Капак за резервоарот
- 14** Резервоар за вода

Копчиња

Копче	Значење
	Вклучување и исклучување на апаратот Апаратот се плакне автоматски кога се вклучува и се исклучува. Апаратот не е исплакнат ако: <ul style="list-style-type: none"> ■ е сè уште топол кога е вклучен, или ■ ако не се испушта кафе пред исклучувањето. Апаратот е повторно подготвен за употреба кога LED светилките од копчињата за избор на пијалаци ќе светнат на контролниот екран. Апаратот е опремен со автоматско исклучување. → „Избирање на автоматско исклучување“ на страна 80
Espresso	Истекување на Espresso
Caffe Crema	Истекување на Caffe crema
Capuccino (капучино)	Истекување на Capuccino
Latte Macchiato (макијато со млеко)	Истекување на Latte Macchiato
Milk (млеко)	Матење млеко
	Јачина на кафе Нагодете ја јачината на кафето → „Прилагодување на нагодувањата за пијалаци“ на страна 78
Calc'nClean	Start the service programme Светка кога е потребно да се изврши сервисната програма. → "Calc'nClean сервисна програма" на страна 86

Симбол	
	Светнува кога резервоарот за вода треба да се дополни со вода или кога резервоарот не е вметнат. Светка кога треба да се промени филтерот за вода.
	Светнува кога садовите треба да се испразнат. Светка кога вратата од комората за варење е отворена.
	
свети непрекинато	Подготвен за употреба, избор евозможен
пулсира	Истекувањето е во тек
светка	Се очекува функција, на пр. со calc'nClean
off (исклучено)	Не е возможно



Додатоци

Следните додатоци се достапни во посебни продавници или кај сервисната служба.

Додаток	Број на порачка	
	Продавница	Сервисна служба
Таблети за чистење	TCZ8001N	00311807
Таблети за чистење бигор	TCZ8002N	00576693
Филтер за вода	TCZ7003	00575491
Сет за неџа	TCZ8004	00576331

Контактните информации за сервисната служба во сите држави се наоѓа на задната страна од ова упатство.



Пред првата употреба

Во ова поглавје ќе научите како да го припремите апаратот за употреба.

Забелешка: Употребувајте го апаратот само во соби што не замрзнуваат. Ако апаратот се преместува или се чува на температури под 0°C, почекајте најмалку 3 часа пред да го вклучите.

Инсталирање и поврзување на апаратот

1. Ивадете ги заштитните пластични обвивки.
2. Ставете го апаратот на рамна површина, водоотпорна површина што може да ја издржи тежината.

3. Со струјниот кабел, поврзете го апаратот на заземјен штекер којшто е правилно инсталиран.

Забелешка: По вклучувањето, секогаш почекајте (приближно 5 секунди).

Пуштање на апаратот во употреба

Прикачување на маталката за млеко

→ Слика 3

1. Извадете ги деловите за маталката за млеко од вреќичката.
2. Склопете ја маталката за млеко.
3. Прикачете ја маталката за млеко на предниот дел од апаратот.

Полнење на садот за кафе во зрно

Овој апарат може да се употребува за подготовка на пијалаци од немелено кафе.

1. Отворете го капакот 10 од садот за кафе во зрно 11.
2. Турете ги зрната кафе.
3. Затворете го капакот.

Забелешки

- Зрната кафе кои се прелиени или карамелизирани или кои содржат други шеќерни додатоци, ја блокираат единицата за варење. Употребувајте само чисти миксови од зрна што се соодветни за целосно автоматски еспресо апарат или кафемат.
- Кафето во зрно ќе биде свежо мелено за секое варење.
- Чувајте го кафето во зрно затворено и складирано во ладен простор за да го задржи оптималниот квалитет.

- Кафето во зрно може да се складира во садот за зрна неколку дена без да ја загуби својата арома.

Полнење на резервоарот за вода

Важно: Полнете го резервоарот со свежа, ладна вода од чешма секој ден. Пред работата, проверете дали резервоарот е доволно наполнет.

1. Внимателно извадете го капакот од резервоарот за вода.
2. Со помош на рачката извадете го резервоарот за вода и потоа исплакнете го.
3. Наполнете го резервоарот со вода до ознаката „max“.
4. Вратете го резервоарот во држачот, држејќи го исправен, и наместете го капакот врз него.

Општи информации

Фабричките нагодувања за целосно автоматскиот апарат за кафе се програмирани за оптимална работа.

- Апаратот автоматски се исклучува по одредено време.
- Кога ќе се притисне копче, се јавува сигнал. Тоа може да се исклучи. → „Нагодувања“ на страна 80
- При првата употреба на апаратот по извршување сервисна програма или ако апаратот не работел подолг период, првиот пијалак нема да ја има својата арома и не треба да се пие.
- При пуштање на апаратот во употреба, ќе постигнете доволно густа и цврста „пена“ само откако ќе се наполнат неколку шолји.

- Ако апаратот се користи подолго време, капки од кондензација ќе се појават на отворите за вентилација. Ова е нормално.
- Испуштањето на пареа не е проблем, туку се должи на дизајнот од апаратот.

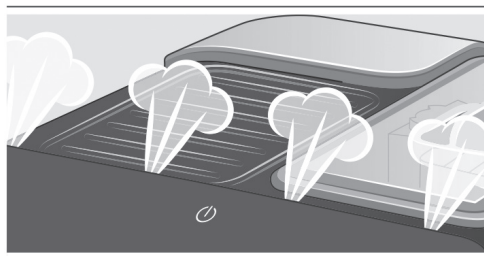

Пред употреба на вашиот нов апарат, потребно е да ја проверите и нагодите тврдоста на водата. → „Нагодувања“ на страна 80



Управување со апаратот

Во ова поглавје ќе научите како да правите пијалаци со кафе и млеко. Тоа содржи информации за нагодувања, филтри за вода и прилагодување на нивото на мелење, како и заштита од замрзнување.

Забелешка: Свежо подготвените пијалаци може да бидат многу жешки.

Подготовка на кафе со свежо мелени зрна

Можете да изберете меѓу Espresso (Еспресо) и Caffè crema (Долго еспресо). → „Подготовка на пијалаци со млеко“ на страна 77

Апаратот е приклучен. Резервоарот за вода и садот за кафе се наполнети.

1. Ставете шолја под излезниот отвор.
2. Повеќепати притиснете **000** за да ја изберете посакуваната јачина на кафето.
3. Притиснете го копчето **Espresso** или **Caffe Crema**.

Кафето се вари и потоа истекува во шолјата.

Забелешка: За да го прекинете истекувањето на пијалакот пред да заврши, притиснете **Espresso** или **Caffe Crema** повторно.

Подготовка на пијалаци со млеко

Овој апарат е опремен со маталка за млеко. Можете да правите кафе со млеко или да матите млеко.

Забелешка: Остатоци од исушено млеко се многу тешки за отстранување, затоа секогаш извршувајте чистење.

→ „Дневно одржување и чистење“ на страна 82

⚠ Предупредување

Опасност од изгореници!

Маталката за млеко станува многу жешка. Држете го само за рацката. По употреба, оставете го да се излади пред да го допирате.

Кафиња со млеко

Можете да изберете меѓу **capuccino** (капучино) и **latte macchiato** (макијато). Притоа, ве молиме проверете ја позицијата на излезот за кафе и маталката за млеко.

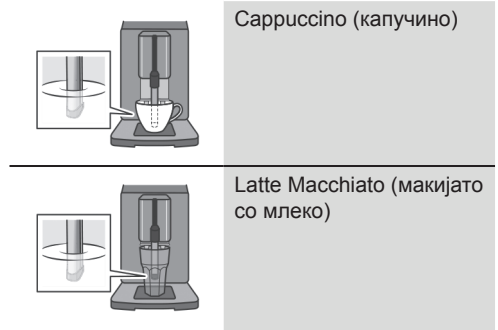

Апаратот е приклучен. Резервоарот за вода и садот за кафе се наполнети.

Маталката за млеко е наместена.

1. Наполнете голема шолја или голема чаша со приближно 100 мл млеко за капучино и приближно 150 мл млеко за макијато.
2. Ставете шолја или чаша под излезниот отвор.
3. Турнете ги излезот за кафе и маталката за млеко надолу.
4. Повеќепати притиснете **000** за да ја изберете посакуваната јачина на кафето.
5. Притиснете го копчето **Capuccino** или **Latte Macchiato**

Прво пенестото млеко истекува во шолјата или во чашата. Потоа кафето се вари и истекува во шолјата или во чашата.

Забелешка: За да го прекинете истекувањето на пијалакот пред да заврши, притиснете **Capuccino** или **Latte Macchiato** повторно.

Матење млеко

Апаратот е приклучен. Резервоарот за вода е наполнет.

Маталката за млеко е наместена.

1. Наполнете голема шолја или голема чаша со приближно 100 мл млеко.
2. Ставете шолја или чаша под излезниот отвор.
3. Турнете ги излезот за кафе и маталката за млеко надолу.
4. Притиснете го копчето **Milk**. Млекото се мати.



Забелешка: За да го запрете процесот пред завршување, притиснете **Milk** повторно.

Прилагодување на нагодувањата за пијалаци

Јачина на кафе

Пред подготовка на пијалак, може да ја прилагодите јачината на кафето:

За таа цел, допрете  за да ја изберете посакуваната јачина.

	mild (слабо)
	regular (нормално)
	strong (јак)

Забелешка: Избраната јачина на кафе се активира за сите пијалаци што се прават со кафе.

Ниво на полнење

Можете да го прилагодите нивото на полнење на вашите пијалаци.

Притиснете и држете **Espresso** или **Caffe Crema** 3 секунди.

Започнува истекувањето, а избраното копче светка.

Откако ќе се достигне потребното ниво на полнење, притиснете го избраното копче за запирање. Новото ниво на полнење се појавува по истекувањето на следниот пијалак.

Забелешка: Нивото на полнење може да се избере за Еспресо (25 - 60 мл) или Долго еспресо (80 - 200 мл). Секогаш се меле минималната количина: Еспресо приближно 25 мл и Долго еспресо приближно 80 мл.

Време на матење млеко

Можете да го прилагодите времето на матење на вашите пијалаци.

Притиснете и држете **Cappuccino**, **Latte Macchiato** или **Milk** 3 секунди.

Млекото се мати и избраното копче светка.

Откако ќе се достигне потребното ниво на полнење, притиснете го избраното копче за запирање.

Забелешка: Нагодување на времето на матење не влијае на количината кафе.

Нагодување на нивото на мелење

Вашиот апарат има прилагодлива мелница. Ова овозможува индивидуална промена на нивото на мелење кафе.

⚠ Предупредување
Опасност од повреда!
 Не посегайте во делот за мелење.

Внимание!

Апаратот може да се оштети!
 Прилагодете го нивото на мелење само кога мелницата работи!

Додека мелницата работи, употребете го вртливото копче **12** за нагудување на нивото на мелење.

- Пофино ниво на мелење: свртете налево (Слика а)
- Погрубо ниво на мелење: свртете надесно (Слика б)

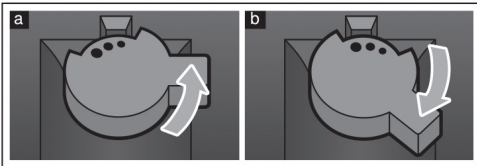

Забелешки

- Новото нагудување нема да биде видливо сè до втората шолја кафе.
- Нагодете пофино ниво на мелење со црно, печено кафе во зрно и погрубо ниво на мелење со посветло кафе во зрно.

Филтер за вода

→ Слика **7**

Филтер за вода ги намалува наслугите од бигор, намалува нечистотија во водата и го подобрува вкусот на кафето. Не е потребно апаратот да се чисти од бигор многу



често. Филтрите за вода се достапни во посебни продавници или кај сервисната служба.

Ако е вметнат филтерот за вода, апаратот ќе покаже кога е потребно да се замени. Символот  светка.

Вметнување или замена на филтерот за вода

Пред употреба на нов филтер, истиот мора да се исплакне.

Апаратот е приклучен. Резервоарот за вода е наполнет.

1. Притиснете и држете  и **Calc'nClean** најмалку 3 секунди.
2. Притиснете го копчето **Espresso**, и ќе се активира „W. hardness“ (тврдост на водата).
3. Притиснете  копче и изберете на следниот начин:



со филтер за вода

4. Потопете го филтерот за вода (со отворот нагоре) во сад наполнет со вода и држете го додека престанат да излегуваат меурчиња на површината.
→ Слика **7**
5. Притиснете го филтерот цврсто во отворот од резервоарот за вода.
6. Наполнете го резервоарот со вода до ознаката „max“.
7. Ставете сад со капацитет од 1,0 л под излезот.
8. Притиснете го копчето **Espresso** за да го зачувате нагудувањето и да активирате плакнење.
9. Вметнете го резервоарот за вода.
10. Притиснете го копчето **Espresso** за да го зачувате нагудувањето и да започне плакнењето. Вода ќе протече низ филтерот.

11. Притиснете го копчето **Calc'nClean** за да излезете од менито.
12. Потоа, испразнете го резервоарот. Апаратот е повторно подготвен за употреба.

Отстранување на филтерот за вода

Ако филтерот за вода е отстранет и не е ставен нов, ве молиме изберете го соодветното нагодување за тврдоста на водата. → „Нагодување на тврдоста на водата“ на страна 81

Заштита од замрзнување

За да спречите оштетување од мраз при преместување или чување, целосно испразнете го апаратот пред тоа.

Информација: Апаратот мора да биде подготвен за употреба и резервоарот за вода наполнет.

1. Ставете голем сад под излезот за матено млеко и турнете го маталото надолу.
2. Притиснете и држете го копчето **Milk** најмалку 5 секунди. Копчето LED светка и апаратот се загрева.
3. Кога пареа ќе почне да излегува од маталката за млеко, извадете го резервоарот.
4. Оставете го апаратот да се излади. Почекајте додека ☒ симболот и сите LED да започнат да светкаат.
5. Притиснете копче ☺ за да го исклучите апаратот.
6. Испразнете го резервоарот за вода и садот за капење и темелно исчистете го апаратот.

На тој начин апаратот е спремен за преместување или складирање.

Забелешка: Делот за варење сега е прицврстен и не може на се извади.



Нагодувања



Овој апаратот има различни фабрички нагодувања. Можете да ги прилагодите нагодувањата на апаратот.



Забелешка: Ако ниедно копче не е притиснато во период од 90 секунди, апаратот автоматски се нагодува на „Choose beverage“ (изберете пијалак) без зачувување. Претходното нагодување останува непроменето.

Можете да ги изберете следните нагодувања:

Автоматско исклучување

Апаратот автоматски се исклучува по одредено време откако е притиснато последното копче. Ова време може да се избере со можно нагодување од 15 минути до 4 часа.

1. Притиснете и држете  и **Calc'nClean** најмалку 3 секунди.
2. Притиснете го копчето **Caffe Crema** и ќе се активира „Автоматско исклучување“.
3. Притиснете го копчето  и изберете го потребното време. Следните нагодувања се можни:

	15 минути
	30 минути (фабричко нагодување)

☪ ☪ ☪	1 час
☪ ☪ ☪	2 часа
☪ ☪ ☪	4 часа

4. Притиснете го копчето **Caffe Crema** за да го зачувате нагодувањето.
5. Притиснете го копчето **Calc'nClean** за да излезете од менито.

Вклучување и исклучување на звучниот сигнал

Кога ќе се притисне копче, се јавува звучен сигнал.

Овие звучни сигнали може да се вклучат или исклучат.

1. Притиснете и држете ☪☪☪ и **Calc'nClean** најмалку 3 секунди.
2. Притиснете го копчето **Cappuccino** и ќе се активира менито „Звучен сигнал“.
3. Притиснете го копчето ☪☪☪ за вклучување или исклучување на звучниот сигнал.

☪ ☪ ☪	On (фабричко нагодување)
☪ ☪ ☪	Off

4. Притиснете го копчето **Cappuccino** за да го зачувате нагодувањето.
5. Притиснете го копчето **Calc'nClean** за да излезете од менито.

Нагодување на тврдоста на водата

Важно е да ја нагодите тврдоста на водата точно, за апаратот да ја покаже прецизно при вклучување на програмата за чистење од бигор. Стандардно нагодената тврдост на водата е ниво 4.

Проверете ја тврдоста на водата со приложената лента за тестирање или прашајте кај вашиот локален снабдувач.

1. Кратко потопете ја приложената лента за тестирање во свежа вода, оставете ја да се исцеди и прочитајте го резултатот по една минута.
2. Притиснете и држете ☪☪☪ и **Calc'nClean** најмалку 3 секунди.
3. Притиснете го копчето **Espresso**, и ќе се активира „W. hardness“ (тврдост на водата).
4. Притиснете го копчето ☪☪☪ и изберете ја тврдоста на водата. Следните нагодувања се можни:

☪ ☪ ☪	W. hardness 1 (Тврдост на водата)
☪ ☪ ☪	W. hardness 2 (Тврдост на водата)
☪ ☪ ☪	W. hardness 3 (Тврдост на водата)
☪ ☪ ☪	W. hardness 4 (Тврдост на водата) (фабричко нагодување)
☪ ☪ ☪	Water filter (Филтер за вода) (кога се употребува)
☪ ☪ ☪	H2O-Softener (ако е возможно)

5. Притиснете го копчето **Espresso** за да го зачувате нагодувањето.

6. Притиснете го копчето **Calc'nClean** за да излезете од менито.

Во табелата е прикажана распределбата на нивоата на различни степени на тврдост на водата:

Ниво	Степен на тврдост на водата	
	Германски (°dH)	Француски (°dH)
1	1-7	1-13
2	8-14	14-25
3	15-21	26-38
4	22-30	39-54

Дополнителни промени на тврдоста на водата може да направат во секое време.

Забелешка: При употреба на филтерот за вода (видете во поглавје „Додатоци“), продолжете како што е наведено во → „Филтер за вода“ на страна 79.

Фабричко ресетирање

Ако го нагодите апаратот на фабричките нагодувања, ќе ги изгубите вашите нагодувања.

1. Притиснете и држете **000** и **Calc'nClean** најмалку 3 секунди.
2. Притиснете го копчето **Latte Macchiato**. Фабричките нагодувања се повторно активни.
3. Притиснете го копчето **Calc'nClean** за да излезете од менито.



Дневно одржување и чистење

Со добра нега и чистење, вашиот апарат ќе функционира беспрекорно многу долг период. Во ова поглавје ќе научите како правилно да го чистите и да се грижите за вашиот апарат.

⚠ Предупредување Опасност од електричен удар!

Пред чистењето на апаратот, исклучете го од струја. Никогаш не потопувајте го апаратот во вода. Не употребувајте чистачи на параа.

Средство за чистење

Внимавајте на информациите во табелата за да се осигурите дека различните површини нема да се оштетат од погрешно средство за чистење.

Не употребувајте:

- Остри или абразивни средства за чистење.
- Секакви средства за чистење што содржат алкохол.
- Тврди четки за стругање или сунѓери.

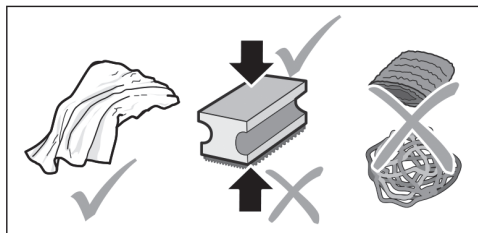

Забелешки

- Нови сунѓерести крпи може да содржат соли. Солите можат да предизвикаат 'рѓа на не'рѓосувачкиот челик. Темелно исплакнете ги новите сунѓери пред употребата.
- Веднаш отстранувајте ги остатоците од варовникот, кафето, млекото или остатоците од растворот за чистење или за бигор. Ваквите остатоци може да предизвикаат корозија.

Внимание!

Одредени компоненти од апаратот не се соодветни за миење во машина за садови.

→ Слика 5 - 7

Не се погодни за во машина за миење садови:



Резервоар за вода

Капак за резервоарот

Арома-капак

Дел за варење

Сад за протекување

Погодни за во машина за миење садови:



Сад за протекување

Решетка за протекување

Сад за мелено кафе

Пловка

Маталка за млеко

Капак од маталка за млеко

максимум
60°C

Чистење на апаратот

1. Исчистете ја надворешноста на апаратот со мека, влажна крпа.
2. Чистете го контролниот екран со микрофибер крпа.
3. Бришете го излезот за кафе ако е потребно после секое истекување на пијалак.

Забелешки

- Ако апаратот е ладен кога е вклучен, или е исклучен по подготовката на кафе, автоматски се плакне. На тој начин системот сам се чисти.
- Ако апаратот не е употребуван подолго време (на пр. додека сте на одмор), исчистете го темелно, вклучувајќи го и системот за млеко и делот за варење кафе.

Чистење на садот за протекување и садот за кафе во зрно

→ Слика 5

Забелешка: Садот за протекување и садот за кафе во зрно треба да се празнат и чистат секој ден за да се спречи појава на наслаги. При честа употреба, повремено празнете ги кога ќе ја забележите пловката, или кога се појавува соодветна порака на екранот.

1. Отворете ја вратата.
2. Извлечете го садот за протекување со садот за мелено кафе напред и надвор.
3. Извадете го садот за протекување со решетката.
4. Испразнете ги и исчистете ги садот за протекување и садот за мелено кафе.
5. Темелно избришете ја внатрешноста на апаратот (делот каде стои садот за протекување).

Чистење на системот за млеко

→ Слика 6

Системот за млеко мора да се чисти после секоја употреба за отстранување на остатоци.

⚠ Предупредување

Опасност од изгореници!

Маталката за млеко станува многу жешка. Држете го само за рачката. По употреба, оставете го да се излади пред да го допирате.

1. Наполнете половина чаша со вода и ставете ја под излезниот систем.
2. Турнете ја маталката за млеко надолу.
3. Притиснете го копчето **Milk** за да го исчистите системот за млеко.
4. Турнете ја маталката за млеко нагоре и оставете ја да се излади.
5. Расклопете ја маталката за млеко на делови и исчистете ги посебно.
→ Слика 6
6. Исчистете ги посебните делови, повторно склопете ги и поставете ја на апаратот.

Забелешки

- За да го запрете процесот пред завршување, притиснете **Milk** повторно.
- Сите делови од системот за млеко треба да се мијат во машина за садови. Остатоци од детергент во системот за млеко мора темелно да се отстранат со процесот на плакнење.

Чистење на делот за варење

→ Слика 4, → Слика 5

Дополнително на автоматската програма за чистење, делот за варење треба редовно да се вади за чистење.

Внимание!

Чистете го делот за варење без детергент или производи кои содржат оцет или киселина и не ставате го во машина за миење садови.

Извадете го делот за варење.

1. Исклучете го апаратот.
2. Отворете ја вратата од комората за варење.
3. Извадете го садот за мелено кафе.
4. Турнете го црвениот лост нагоре, фатете го делот за варење за рачката и внимателно повлечете го напред.
5. Темелно исплакнете го делот за варење под чешма со топла вода.
6. Темелно избришете ја внатрешноста на апаратот со влажна крпа и отстранете го целосно остатокот од кафе.

7. Оставете го делот за варење и внатрешноста од апаратот да се исушат.

Вметнете го делот за варење.

1. Држете го делот за варење само за рачката.
2. Турнете го црвениот лост нагоре, поставете го делот за варење одоздола и лизгајте го докрај наназад. Лостот мора да кликне во позиција.
3. Вметнете го садот за мелено кафе и затворете ја вратата.

Важно: Ако делот за варење не е вметнат, или вратата од делот за варење не е затворена или пак садот за протекување не е правилно вметнат, нема да биде возможно да ја затворите вратата.



Сервисни програми

Копчето **Calc'nClean** понекогаш ќе светка со иста зачестеност зависно од тврдоста на водата и употребата на апаратот.

Апаратот треба веднаш да се исчисти од бигор со програмата.

Забелешки

- **Важно:** Ако апаратот не е исчистен и бигорот не е отстранет во соодветното време, може да се оштети.
- **Внимание!** За секоја од сервисните програми, употребете **Calc'nClean**

средства за отстранување бигор и за чистење како што е опишано во инструкциите и запазете ги (релевантните) информации за безбедност.

- Не пијте ги течностите.
- Никогаш не употребувајте киселина, киселински производи, лимонска киселина или производи од лимонска киселина за чистење од бигор.
- За чистење и отстранување бигор употребувајте само таблети за таа цел. Тие се посебно дизајнирани за овој апарат, и можете да порачате нови од сервисната служба.
→ „Додатоци“ на страна 75
- Никогаш не ставајте таблети за отстранување бигор или други производи во делот за варење.
- Никогаш не прекинувајте ја сервисната програма.
- Пред да активирате сервисна програма, извадете го, исчистете го и повторно ставете го делот за варење. И исчистете ја маталката за млеко.
- По завршувањето на програмата, избришете го апаратот со мека, влажна крпа за веднаш да се отстрани остатокот од бигор. Ваквите остатоци може да предизвикаат корзија.
- Нови сунѓерести крпи може да содржат соли. Солите можат да предизвикаат 'рѓа на не'рѓосувачкиот челик и затоа мора да се измијат темелно пред употреба.
- Ако една од сервисните програми е прекината, на пр. од прекин на струја,  и **Calc'nClean** ќе светнат.
- Со употреба на филтер, не е потребно често извршување на сервисната програма.

Продолжете како што е наведено:

1. Исплакнете го резервоарот за вода.
2. Наполнете го со свежа, обична вода до ознаката "max".
3. Притиснете го копчето **Calc'nClean**. Програмата започнува и го плакне апаратот. Времетраење: приближно 2 минути.
4. Испразнете го, исчистете го и повторно вметнете го садот за протекување. Затворете ја вратата. Програмата е завршена. Апаратот е повторно подготвен за употреба.

Започнување на Calc'nClean

Времетраење: приближно 40 минути.

1. Притиснете и држете го копчето **Calc'nClean** приближно 5 секунди. симболот  светнува.
2. Отворете ја вратата, извадете ги садот за протекување и садот за кафе во зрно и испразнете ги.
3. Извадете го и исчистете го делот за варење.
4. Ставете Bosch таблета за чистење во делот за варење и повторно вметнете го.

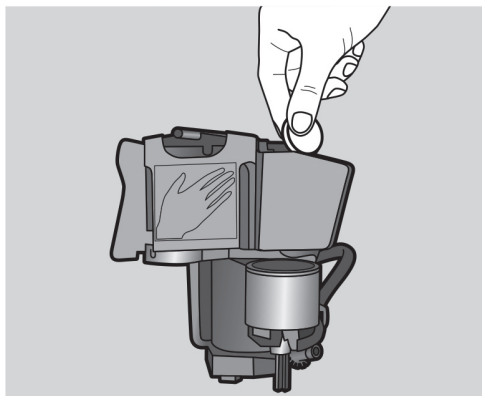

5. Вметнете ги садот за протекување и садот за кафе во зрно и затворете ја вратата.

симболот  светнува.

6. Извадете го филтерот за вода (ако има).
7. Турете 0,5 л млека вода во празниот резервоар за вода до ознаката и растворете Bosch таблета за отстранување бигор во него.
8. Повторно вметнете го резервоарот за вода и поставете голем сад (приближно 1 литар) под излезниот систем.
9. **Calc'nClean** светка, притиснете **Calc'nClean**.

Програмата започнува, го чисти апаратот и го отстранува бигорот.

Calc'nClean трепка. Времетраење: приближно 20 минути.

 симболот светнува.

10. Испразнете го садот, отворете ја вратата, испразнете го садот за протекување и повторно вметнете ги.
11. Затворете ја вратата и ставете сад под излезниот систем.

симболот  светнува.

12. Исплакнете го резервоарот за вода и наместете го филтерот за вода (ако е изваден).

→ **Слика 7**

13. Наполнете со свежа, обична вода до ознаката "max". Повторно поставете сад под излезниот систем.
14. **Calc'nClean** светка, притиснете **Calc'nClean**.

Програмата започнува, го чисти апаратот и го плакне апаратот.

Calc'nClean трепка. Времетраење: приближно 20 минути.

симболот  светнува.

15. Испразнете ги, исчистете ги и повторно вметнете ги садот за протекување и садот за кафе во зрно.

Програмата е завршена. Апаратот е повторно подготвен за употреба.



Решавање проблеми





Проблемите обично имаат едноставни решенија. Пред да ја повикате сервисната служба, ве молиме погледнете ја табелата за проблеми и обидете се да го решите проблемот самостојно.





Ве молиме прочитајте ги безбедносните информации на почетокот од ова упатство.

Табела со проблеми

Проблем	Причина	Што треба да се направи
Апаратот повеќе не работи.	Проблем во апаратот.	Извлечете го струјниот приклучок од штекерм почекајте 5 секунди и повторно вклучете го.
Квалитетот на кафето или матеното млеко се разликува.	Наталожување на бигор во апаратот.	Исчистете го апаратот од бигор како што е наведено во упатството.
Не се достигнува избраното количество кафе по шолја. Кафето истекува бавно или целосно запира.	Кафето за мелење е премногу фино.	Нагодете погрубо ниво на мелење.
	Наталожување на бигор во апаратот.	Исчистете го апаратот од бигор како што е наведено во упатството.
	Воздух во филтерот за вода.	Потопете го филтерот во вода додека не излегуваат повеќе меурчиња, и повторно ставете го.
Не протекува кафе, туку само вода.	Празниот сад за кафе во зрно не е детектиран во апаратот.	Турете ги зрната кафе. Забелешка: Апаратот ќе се прилагоди на зрната кафе на следниот процес на истекување.
	Отворот за кафе во делот за варење е блокиран.	Исчистете го делот за варење. → „Чистење на делот за варење“ на страна 84
	Зрната не паѓаат во мелницата (зрната се премногу маслени).	Нежно потчукнете го садот за кафе во зно. По можност, променете го видот на кафе. Кога садот за кафе во зрно е празен, избришете го со сува крпа.

Кафето нема „пена“.	Несоодветен вид кафе.	Употребете вид на кафе со поголемо количество на робуста зрна.
	Зрната не се свежи.	Употребете свежи зрна.
	Нагодувањето за мелење не е соодветно за зрната.	Нагодете пофино ниво на нагодување.
Кафето е премногу „кисело“.	Нивото за мелење е нагодено на грубо.	Нагодете пофино ниво на нагодување.
	Несоодветен вид кафе.	Употребете потемно кафе.
Кафето е премногу „кисело“.	Кафето е премногу фино мелено.	Нагодете погрубо ниво на мелење.
	Несоодветен вид кафе.	Сменете го видот на кафе.
Кафето има вкус на „изгорено“.	Кафето е премногу фино мелено.	Нагодете погрубо ниво на мелење.
	Несоодветен вид кафе.	Сменете го видот на кафе.
Млечните/измешаните млечни производи се премногу жешки. Пената од млеко е премногу тенка, се јавува гласен звук.	Премалку млеко има во чашата или шолјата.	Употребете повеќе млеко или нагодете го времето на матење.
Млечните/измешаните млечни производи се премногу ладни.	Премногу млеко има во чашата или шолјата.	Употребете помалку млеко или нагодете го времето на матење.
Не истекува млеко/пена од млеко.	Маталката за млеко е извалкана. Маталката за млеко е не е поставена во млекото.	Исчистете ја маталката за млеко во машина за миење садови. → „Чистење на системот за млеко“ на страна 84 Употребете повеќе млеко, осигурајте се дека маталката за млеко е поставена во млекото. Поместете го излезниот систем надолу со лизгање.
Филтерот за вода не стои на своето место во резервоарот.	Филтерот за вода не е соодветно прицврстен.	Потопете го филтерот во вода додека не излегуваат повеќе меурчиња, и повторно ставете го. Цврсто притиснете го филтерот право надолу во конекцијата од резервоарот.
Светкаат неколку копчиња, се слуша гласна врева.	Резервоарот за вода е погрешно наместен.	Правилно наместете го резервоарот за вода.
Вода истекува на внатрешниот долен дел од апаратот при отстранувањето на садот за протекување.	Садот за проткување е предвреме отстранет.	Почекајте неколку секунди по подготовката на последниот пијалак за да ја отстраните таблата.
Делот за варење не може да се извади.	Делот за варење не е во позиција за отстранување (на пр. активирана е заштитата од замрзнување).	Повторно вклучете го апаратот.

Со апаратот не се управува, LED светат или светкаат.	Апаратот е во демо функција.	Задржете го копчето  најмалку 5 секунди за да се деактивира демо функцијата.
Мелницата не се вклучува.	Апаратот е премногу топол.	Почекајте 1 час за апаратот да се излади.
 LED светка.	Вратата не е правилно затворена.	Добро затворете ја вратата.
	Апаратот е премногу топол.	Почекајте 1 час за апаратот да се излади.
 LED свети иако садот за протекување е празен - што да направите?	Празнењето не е забележано кога апаратот е исклучен.	Кога апаратот е вклучен, извадете го и повторно ставете го садот за протекување.
 LED свети иако резервоарот за вода е полн.	Резервоарот за вода е погрешно наместен.	Правилно наместете го резервоарот за вода.
	Во резервоарот има газирана вода.	Наполнете го резервоарот со свежа вода од чешма.
	Во резервоарот има меури.	Извадете го резервоарот и исчистете го темелно.
	Новиот филтер за вода не е исплакнет според инструкциите.	Исплакнете го филтерот според инструкциите и потоа вклучете го.
	Воздух во филтерот за вода.	Потопете го филтерот за вода (со отворот нагоре) во сад наполнет со вода и држете го додека престанат да излегуваат меурчиња на површината; повторно вметнете го филтерот. → „Вметнување или замена на филтерот за вода“ на страна 79
	Филтерот за вода е стар.	Вметнете нов филтер за вода.
 LED светка и сите LED светилки за пијалаци светкаат.	Резервоарот за вода не е наместен или не е правилно наместен.	Правилно наместете го резервоарот за вода.
	Системот на цевки во апаратот е сув.	Наполнете го резервоарот со свежа вода од чешма. Не полнете го со газирана вода.
	Воздух во филтерот за вода.	Потопете го филтерот за вода (со отворот нагоре) во сад наполнет со вода и држете го додека престанат да излегуваат меурчиња на површината; повторно вметнете го филтерот. → „Вметнување или замена на филтерот за вода“ на страна 79

<p>Сите LED светилки светат.</p>	<p>Волтажата од објектот е неправилна.</p>	<p>Работете со апаратот само на 220V-240V.</p>
<p> и Calc'nClean LED светилки светкаат.</p>	<p>Собната температура е премногу ниска.</p>	<p>Работете со апаратот само на температура >5°C.</p>
<p> и  LED светилките светкаат.</p>	<p>Делот за варење е многу извалкан, или делот за варење не може да се извади.</p>	<p>Исклучете го и повторно вклучете го апаратот. По можност исчистете го делот за варење.</p>
<p> LED светилките светкаат.</p>	<p>Проблем во апаратот.</p>	<p>Рестартирајте го апаратот.</p>
<p>Calc'nClean и  се осветлуваат.</p>	<p>Процесот за отстранување бигор бил прекинат.</p>	<p>Продолжете го процесот за чистење бигор. → „Сервисна програма“ на страна 85</p>
<p>Пораката „calc'nClean“ континуирано се појавува.</p>	<p>Водата е премногу тврда.</p>	<p><i>Вметнете го филтерот за вода и соодветно нагодете ја тврдоста на водата.</i></p>

Ако не можете да го решите проблемот, ве молиме јавете се кај нас. Телефонските броеви ќе ги најдете на задниот дел од ова упатство.



Сервисна служба

Технички податоци

Електричен приклучок (волтажа /фреквенција)	220–240 V ~, 50/60 Hz
Моќност	1300 W
Максимален статичен притисок на пумпа	15 bar
Максимален капацитет на резервоар за вода (без филтер)	1,3 l
Максимален капацитет на садот за кафе во зрно	≈ 250 g
Должина на струен кабел	100 cm
Димензии (H x W x D)	37,3 x 24,9 x 42,8 cm
Тежина, празен	приближно 8–9 kg
Тип на мелница	Керамичка/челик

Е број and FD број

Доколку ни се јавите, ве молиме наведете го бројот на производител (Е по.) и фабричкиот број (FD по.) за да можеме да ви го понудиме вистинското решение. Овие броеви можете да ги најдете на натписната табличка . (→ **Слика 2**)

За да заштедите време, можете тука да ги запишете информациите за вашиот апарат и телефонскиот борј од службата на корисници.

Е по.	FD Број
Сервисна служба 	

Контактните информации за сервисната служба во сите држави се наоѓа на задната страна од ова упатство.

Гаранција

За овој апарат важат гаранциските услови на нашето застапништво во државата каде што е продаден апаратот. Подетални информации за овие услови можете да добиете кај вашиот продавач. Гаранцијата ќе ви биде призната само со приложување на оригиналната сметка.

Правото на промена е задржано.

al Tabela e përmbajtjes

	Përdorimi i duhur	93
	Informacione të rëndësishme mbi sigurinë	93
	Mbrojtja e mjedisit.	94
	Kursimi i energjisë	94
	Hedhja pas përdorimit në përputhje me mjedisin	94
	Njohja e pajisjes suaj	95
	Përfshihet në dërgesë	95
	Montimi dhe përbërësit	95
	Kontrollet	96
	Aksesorët.	97
	Para përdorimit për herë të parë	97
	Instalimi dhe lidhja e pajisjes.	97
	Vendosja e pajisjes në punë	97
	Përdorimi i pajisjes	98
	Përgatitja e kafesë me kokrra kafeje të sapobluara.	98
	Përgatitja e pijeve me qumësht	99
	Rregullimi i përcaktimeve të pijeve	100
	Filtri i ujit	101
	Mbrojtja nga ngrirja	102
	Përcaktimet	102
	Fikja automatike	102
	Aktivizimi/çaktivizimi i sinjalit zanor	103
	Caktimi i fortësisë së ujit	103
	Riaktivizimi i programeve të fabrikës	104
	Kujdesi dhe pastrimi i përditshëm	104
	Produkti i pastrimit.	104
	Pastrimi i pajisjes.	105
	Pastrimi i tabakasë së kullimit dhe depozitës së kafesë së bluar.	105
	Pastrimi i sistemit të qumështit	105
	Pastrimi i njësisë së shtrydhjes	106
	Programet e shërbimit	106
	Nisja e pastrimit Calc'nClean.	107
	Zgjidhja e problemeve	109
	Shërbimi i klientit	112
	Të dhënat teknike	112
	Numri E dhe numri FD.	112
	Garancia	112



Përdorimi i duhur

Kontrolloni pajisjen për dëmtime pas heqjes së ambalazhit. Mos e lidhni pajisjen nëse është dëmtuar gjatë transportit.

Kjo pajisje është e projektuar vetëm për përdorim shtëpiak.

Përdoreni pajisjen vetëm në temperaturën e dhomës dhe deri në 2000 m mbi nivelin e detit.



Informacione të rëndësishme mbi sigurinë

Ju lutemi lexoni me kujdes, respektoni dhe ruajini udhëzimet e përdorimit! Kur ia jepni dikujt tjetër pajisjen, jepini edhe këto udhëzime.

Kjo pajisje mund të përdoret nga fëmijët e moshës nga 8 vjeç e sipër dhe personat me aftësi të kufizuara fizike, ndijore ose mendore ose me mungesë përvojë dhe njohurish nëse janë në monitorim dhe iu janë dhënë udhëzimet në lidhje me përdorimin e pajisjes në një mënyrë të sigurt dhe nëse i kuptojnë rreziqet e përfshira. Mbajini fëmijët nën 8 vjeç larg nga pajisja dhe kabloja elektrike dhe mos i lejoni ta përdorin pajisjen. Fëmijët nuk duhet të luajnë me pajisjen. Pastrimi dhe mirëmbajtja nuk duhet të kryhen asnjëherë nga nëse nuk janë më shumë se 8 vjeç dhe nën monitorim.



Paralajmërim

Rrezik goditjeje elektrike!

- Pajisja mund të lidhet vetëm me një rrjet elektrik me rrymë të alternuar me anë të një prizë të montuar si duhet dhe me tokëzim. Sigurohuni që sistemi mbrojtës i përcjellësve në rrjetin elektrik të shtëpisë është i montuar si duhet. Rrezik goditjeje elektrike!
- Vendoseni në prizë dhe përdoreni pajisjen vetëm në përputhje me specifikimet në tabelën e të dhënave teknike. Nëse kordoni elektrik i kësaj pajisjeje është i dëmtuar, ai duhet të ndërrohet nga shërbimi i klientit. Rrezik goditjeje elektrike!
- Mos e përdorni nëse kordoni elektrik ose pajisja janë të dëmtuara. Hiqni spinën e rrjetit elektrik ose fikni menjëherë burimin e rrymës elektrike nëse ndodh një defekt. Rrezik goditjeje elektrike!
- Për të parandaluar rreziqet, pajisja mund të riparohet vetëm nga shërbimi ynë i klientit. Rrezik goditjeje elektrike!
- Mos e zhysni kurrë në ujë pajisjen apo kordonin elektrik.

Paralajmërim

Rreziku nga magnetizmi!

Pajisja përmban magnete të përhershme që mund të ndikojnë në implantet elektronike, si stimuluesit kardiakë ose pompat e insulinës. Personat me implante elektronike duhet të qëndrojnë minimumi 10 cm larg nga pajisja dhe depozita e ujit kur të hiqen.

Paralajmërim

Rrezik asfiksioni!

Mos i lini fëmijët të luajnë me materialin e ambalazhit. Ruajini pjesët e vogla në mënyrë të sigurt pasi mund të gëlltiten me lehtësi.

Paralajmërim

Rrezik djetje!

- Sistemi i qumështit bëhet shumë i nxehtë. Pas përdorimit, lërimi kohë të ftohet para se ta prekni.
- Pijet e sapopërgatitura janë shumë të nxehta. Lërimi të ftohen pak nëse është e nevojshme.

Paralajmërim

Rrezik lëndimi!

- Përdorimi i papërshtatshëm i kësaj pajisjeje mund të shkaktojë lëndime personale.
- Mos i fusni duart në njësinë e bluarjes.



Mbrojtja e mjedisit

Kursimi i energjisë

- Nëse pajisja nuk është në përdorim, fikeni.
- Caktoni intervalin për fikjen automatike të vlera më e vogël.
- Nëse është e mundur, mos e ndërprisni prodhimin e shkumës së qumështit. Ndalimi i një procesi para kohe shkakton një konsum më të madh të energjisë dhe tabakaja e kullimit do të mbushet më shpejt.
- Pastrojeni pajisjen rregullisht për të evituar krijimin e mykut. Mbetjet e mykut harxhojnë shumë energji.

Hedhja pas përdorimit në përputhje me mjedisin

Hidhni paketimet në një mënyrë të tillë në respektim të mjedisit.



Kjo pajisje është etiketuar në përputhje me Direktivën Evropiane 2012/19/EU për pajisjet elektrike dhe elektronike të përdorura (WEEE - pajisjet elektrike dhe elektronike si mbeturina). Udhëzuesi përcakton mënyrën e duhur për eliminimin dhe riciklimin e pajisjeve elektronike jashtë përdorimit në gjithë BE-në.

Ju lutemi pyesni shitësin për objektet aktuale për hedhjen pas përdorimit.



Njohja e pajisjes suaj

Kjo pjesë jep një përmbledhje të paketës së dorëzimit, montimit dhe përbërësve të pajisjes suaj. Ajo ju prezanton po ashtu me komanda të ndryshme.

Shënim: Në varësi të modelit të pajisjes, ngjyrat dhe detajet individuale mund të ndryshojnë.

Si t'i përdorni këto udhëzime:

Faqet e kapakut të udhëzimeve të përdorimit mund të palosen drejt pjesës përpara. Ilustrimet janë identifikuar me anë të numrave dhe përdoren si referencë në udhëzimet e përdorimit.

Shembull: → Fig. **1**

Përfshihet në dërgesë

→ Fig. **1**



- A** Ekspres kafeje plotësisht automatik
- B** Shiriti për testimin e fortësisë së ujit
- C** Manuali i përdorimit
- D** Përgatitësi i qumështit me shkumë



Montimi dhe përbërësit

→ Fig. **2**

- 1** Butoni "aktiv / joaktiv" (modaliteti i gatishmërisë)
- 2** Paneli i kontrollit
- 3** Doreza e përgatitësit të qumështit me shkumë
- 4** Sistemi i daljes për kafënë, me lartësi të rregullueshme
- 5** Përgatitësi i qumështit me shkumë (mbajtësi, përgatitësi, kapaku), me lartësi të rregullueshme
- 6** Tabakaja e kullimit (depozita e kafesë së bluar, rrjeta e kullimit, pllaka e kullimit, tapa pluskuese)
- 7** Dera e dhomëzës së shtrydhjes
- 8** Tabela e të dhënave
- 9** Njësia e shtrydhjes
- 10** Kapaku për ruajtjen e aromës
- 11** Depozita e kokrrave të kafes
- 12** Çelësi rrotullues për caktimin e nivelit të bluarjes
- 13** Kapaku për depozitën e ujit
- 14** Depozita e ujit

Kontrollet

Butoni	Kuptimi
	Ndizeni dhe fikeni pajisjen Pajisja shpëlahet automatikisht kur ndizet dhe fiket. Pajisja nuk shpëlahet nëse: <ul style="list-style-type: none"> ■ është ende e ngrohtë kur ndizet, ose ■ nuk është nxjerrë kafeja para fikjes së pajisjes. Pajisja është gati për përdorim kur ndizen dritat LED të butonave për zgjedhjen e pijeve në panelin e kontrollit. Pajisja ka fikjen automatike. → "Zgjedhja e fikjes automatike" në faqen 102
Espresso	Nxjerrja e kafesë ekspres
Caffe crema	Nxjerrja e kafesë Caffe Crema
Cappuccino	Nxjerrja e kapuçinos
Latte Macchiato	Nxjerrja e latte macchiato (makiato me qumësht)
Milk	Përgatitja e shukumës së qumështit
	Fortësia e kafesë Rregullimi i fortësisë së kafesë → "Rregullimi i përcaktimeve të pijeve" në faqen 100
Calc'nClean	Nisni programin e shërbimit Pulson kur duhet të kryhet programi i shërbimit. → "Programi i shërbimit Calc'nClean" në faqen 107

Simboli	
	Ndizet kur depozita e ujit ka nevojë për t'u mbushur me ujë ose kur depozita e ujit nuk është futur. Pulson kur duhet të ndërrohet filtri i ujit.
	Ndizet kur duhet të boshatisen tabakatë. Pulson kur dera e dhomëzës së shtrydhjes është e hapur.
	
është vazhdimisht e ndezur	Gati për përdorim, mund të kryeni një zgjedhje
pulson	Nxjerrja në proces
pulson	Në pritje për veprimin, p.sh. me Calc'nClean
joaktiv	Nuk është i disponueshëm



Aksesorët

Aksesorët e mëposhtëm gjenden në dyqanet e shitjes me pakicë ose pranë shërbimit për klientin:

Aksesori	Numri i porosisë	
	Dyqani	Shërbimi i klientit
Tabakatë e pastrimit	TCZ8001N	00311807
Tabletat e pastrimit të kalkut	TCZ8002N	00576693
Filtri i ujit	TCZ7003	00575491
Seti i mirëmbajtjes	TCZ8004	00576331

Të dhënat e kontaktit për shërbimin e klientit në të gjitha shtetet mund t'i gjeni në pjesën e pasme të këtyre udhëzimeve.



Para përdorimit për herë të parë

Në këtë pjesë do të mësoni se si ta vendosni në punë pajisjen tuaj.

Shënim: Përdoreni pajisjen vetëm në ambiente pa akull. Nëse pajisja është transportuar ose magazinuar në temperatura nën 0°C, prisni të paktën 3 orë para se ta përdorni.

Instalimi dhe lidhja e pajisjes

- Hiqni çdo shirit plastik mbrojtës.
- Vendoseni pajisjen në një sipërfaqe në nivel, rezistente ndaj ujit dhe që mund të mbajë peshën.
- Me anë të spinës elektrike, lidhni pajisjen me një prizë me tokëzim të montuar si duhet.

Shënim: Pasi ta vendosni në prizë, prisni gjithmonë (për afro 5 sekonda).

Vendosja e pajisjes në punë

Lidhja e përgatitësit të qumështit me shkumë

→ Fig. 3

- Hiqni pjesët e përgatitësit të qumështit me shkumë nga qesja.
- Montoni përgatitësin e qumështit.
- Vendosni përgatitësin e qumështit me shkumë në pjesën e përparme të pajisjes.

Mbushja e depozitës së kafesë kokërr

Kjo pajisje mund të përdoret për të përgatitur pije me kafe nga kokrrat e kafesë.

- Hapni kapakun **10** e depozitës së kokrrave të kafesë **11**.
- Hidhni kokrrat e kafesë.
- Mbyllni përsëri kapakun.

Shënime

- Kokrrat e kafesë të karamelizuara ose me shtresë sipër ose që përmbajnë aditivë të tjerë të sheqerit bllokojnë njësinë e shtrydhjes. Përdorni vetëm përzierje të pastra të kokrrave që janë të përshtatshme për përdorim në aparatet e kafesë ose ekspresët plotësisht automatikë.
- Kokrrat e kafesë bluhen për çdo proces të shtrydhjes.
- Mbjajni kokrrat e kafesë të izoluara dhe të ruajtura në një vend të freskët për të ruajtur cilësinë optimale.
- Kokrrat e kafesë mund të ruhen në depozitën e kokrrave të kafesë për disa ditë pa e humbur aromën e tyre.

Mbushja e depozitës së ujit

E rëndësishme: Mbusheni depozitën me ujë të freskët, të ftohtë dhe të pagazuar çdo ditë. Para përdorimit, kontrolloni nëse depozita e ujit është mbushur mjaftueshëm.

1. Hiqni me kujdes kapakun e depozitës së ujit.
2. Përdorni dorezën për ta hequr depozitën e ujit dhe më pas shpëlajeni.
3. Mbusheni depozitën e ujit deri te shenja e maksimumit "max".
4. Vendoseni depozitën e ujit përsëri te mbajtësja, duke e mbajtur drejt, dhe vendosni kapakun e depozitës së ujit.

Informacione të përgjithshme

Makina tërësisht automatike e ekspresit është programuar gjatë prodhimit me funksione për të dhënë rezultate maksimale.

- Pajisja fiket automatikisht pas një kohe të përcaktuar.
- Kur shtypni një buton do të dëgjoni një sinjal. Ai mund të fiket. → "Përcaktimet" në faqen 102
- Kur pajisja përdoret për herë të parë pas përdorimit të një programi shërbimi ose nëse nuk është përdorur për kohë të gjatë, pija e parë nuk do të ketë aromën e plotë dhe nuk duhet të konsumohet.
- Pas vendosjes së pajisjes në punë, do të arrini të përftoni një krem "crema" të mirë të trashë dhe të plotë vetëm pasi të nxirrni disa filxhanë në fillim.

- Nëse pajisja është përdorur për një periudhë të gjatë, në vrimat e ajrimit do të formohen pikëza uji. Kjo është normale.
- Dalja e avullit nuk është një defekt, por ndodh për shkak të modelit të pajisjes.

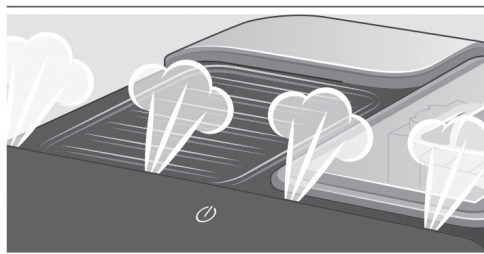

Para se të përdorni pajisjen tuaj të re, duhet të kontrolloni dhe të zgjidhni fortësinë e ujit. → "Përcaktimet" në faqen 102



Përdorimi i pajisjes

Në këtë pjesë do të mësoni se si të përgatitni pije me kafe dhe qumësht. Aty përfshihen informacione për përcaktimet, filtrat e ujit dhe rregullimet e nivelit të bluarjes, si dhe mbrojtjen nga akulli.

Shënim: Pijet e sapopërgatitura mund të jenë shumë të nxehta.

Përgatitja e kafesë me kokrra kafeje të sapobluara

Mund të zgjidhni mes Espresso dhe Caffè crema. → "Përgatitja e pijeve me qumësht" në faqen 99

Pajisja është ndezur. Depozita e ujit dhe e kokrrave të kafesë janë mbushur.

1. Vendosni një filxhan nën sistemin e daljes.

2. Prekni vazhdimisht *000* për të zgjedhur fortësinë e kafesë që dëshironi.
3. Prekni buronin **Espresso** ose **Caffe Crema**.

Kafeja shtrydhet dhe derdhet në filxhan.

Shënim: Për të ndaluar nxjerrjen e pijeve para përfundimit të procesit, prekni përsëri **Espresso** ose **Caffe Crema**.

Përgatitja e pijeve me qumësht

Kjo pajisje ka një përgatitës të qumështit me shkumë. Mund të përgatitni pije me kafe me qumësht ose me shkumë qumështi.

Shënim: Qumështi i tharë është i vështirë për t'u hequr, për këtë arsye pastrojeni gjithmonë.

→ *"Kujdesi dhe pastrimi i përditshëm"* në faqen 104

! Paralajmërim Rrezik djegie!

Përgatitësi i qumështit me shkumë nxehet shumë. Mbajeni vetëm me anë të dorezës. Pas përdorimit, lëreni të ftohet para se ta prekni.

Pijet e kafesë me qumësht

Mund të zgjidhni mes cappuccino dhe latte macchiato. Kur bëni këtë, kontrolloni pozicionin e aparatit të nxjerrjes së kafesë dhe të përgatitësit të qumështit me shkumë.

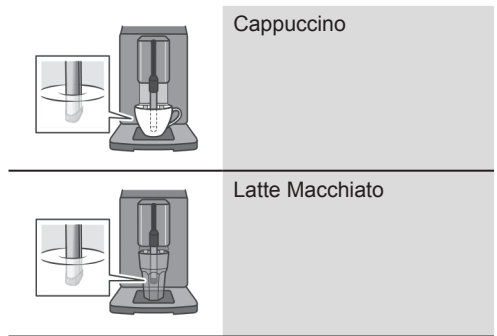

Pajisja është ndezur. Depozita e ujit dhe e kokrrave të kafesë janë mbushur.

Përgatitësi i qumështit me shkumë është instaluar.

1. Mbushni një filxhan të madh ose një gotë të madhe me afro 100 ml qumësht për kapuçino dhe afro 150 ml qumësht për makiato late.
2. Vendosni një filxhan ose një gotë nën sistemin e daljes.
3. Shtyni poshtë aparatit e nxjerrjes së kafesë dhe të përgatitësit të qumështit me shkumë.
4. Prekni vazhdimisht *000* për të zgjedhur fortësinë e kafesë që dëshironi.
5. Prekni butonin **Cappuccino** ose **Latte Macchiato**.

Në fillim përgatitet qumështi në filxhan ose në gotë. Më pas shtrydhet kafeja dhe derdhet në filxhan ose në gotë.

Shënim: Për të ndaluar nxjerrjen e pijes para përfundimit të procesit, prekni përsëri **Cappuccino** ose **Latte Macchiato**.

Përgatitja e shkumës së qumështit

Pajisja është nderur. Depozita e ujit është mbushur.

Përgatitësi i qumështit me shkumë është instaluar.

1. Mbushni një filxhan të madh ose një gotë të madhe me afro 100 ml qumësht.
2. Vendosni një filxhan ose një gotë nën sistemin e daljes.
3. Shtyni poshtë aparatit e nxjerrjes së kafesë dhe të përgatitësit të qumështit me shkumë.
4. Prekni butonin **Milk** (Qumështi). Qumështi do të përgatitet me shkumë.



Shënim: Për ta ndaluar procesin para përfundimit të tij, prekni përsëri **Milk** (Qumështi).

Rregullimi i përcaktimeve të pijeve

Fortësia e kafesë

Para se të përgatitni një pije, mund të përshtatni fortësinë e kafesë.

Për të bërë këtë, prekni **000** për të zgjedhur fortësinë që dëshironi.

	mild (e butë)
	reguluar (e zakonshme)
	strong (e fortë)

Shënim: Më pas fortësia e kafesë që zgjidhni është aktive për të gjitha pijet e përgatitura me kafe.

Niveli i mbushjes

Mund ta rregulloni nivelin e mbushjes për pijet tuaja.

Mbani të shtypur **Espresso** ose **Caffe Crema** për 3 sekonda.

Do të kryhet nxjerrja e pijes, me butonin e zgjedhur që pulson.

Pasi të arrihet niveli i dëshiruar i mbushjes, prekni butonin e zgjedhur për ta ndaluar. Niveli i ri i mbushjes është i dukshëm vetëm pas nxjerrjes së pijes tjetër.

Shënim: Niveli i mbushjes mund të zgjidhet për Espresso (25 - 60 ml) ose Caffe crema (80 - 200 ml). Do të përgatitet gjithmonë një sasi minimale: Espresso afro 25 ml dhe Caffe crema afro 80 ml.

Koha e përgatitjes së qumështit

Mund ta rregulloni kohën e përgatitjes së qumështit për pijet tuaja.

Mbani të shtypur **Cappuccino**, **Latte Macchiato** ose **Milk** (Qumështi) për 3 sekonda.

Qumështi do të përgatitet me shkumë dhe butoni i zgjedhur do të pulsojë.

Pasi të arrihet koha e dëshiruar e përgatitjes së qumështit, prekni butonin e zgjedhur për ta ndaluar.

Shënim: Caktimi i kohës së përgatitjes së qumështit nuk ka ndikim në sasinë e kafesë.

Caktimi i nivelit të bluarjes

Kjo pajisje ka një mulli të rregullueshëm. Kjo bën të mundur ndryshimin individual të nivelit të bluarjes së kafesë.

⚠ Paralajmërim**Rrezik lëndimi!**

Mos i fusni duart në njësinë e bluarjes.

Kujdes!

Pajisja mund të dëmtohet!
Rregullojeni nivelin e bluarjes vetëm kur mulliri është në përdorim!

Kur mulliri është në përdorim, përdorni çelësin rrotullues **12** për të caktuar nivelin e bluarjes.

- Nivel më i imët i bluarjes: rrotullojeni në drejtim antiorar. (Fig. a)
- Nivel më i ashpër i bluarjes: rrotullojeni në drejtim orar. (Fig. b)

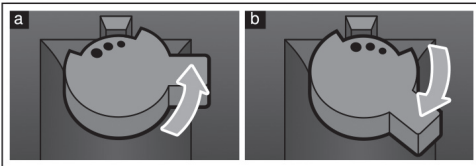
**Shënime**

- Përcaktimi i ri do të bëhet i dukshëm vetëm pas filxhanit të dytë të kafesë.
- Caktoni një nivel më të imët të bluarjes për kokrrat e kafesë të pjekura shumë dhe një nivel më të ashpër të bluarjes për ato të pjekura pak.

Filtri i ujit

→ Fig. 7



Filtri i ujit minimizon depozitimet e kalkut, të papastërtive në ujë dhe përmirëson shijen e kafesë. Pajisja nuk ka nevojë për një pastrim të shpeshtë të kalkut. Filtrat e ujit janë të disponueshëm në dyqane ose nga shërbimi i klientit.

Nëse filtri i ujit është futur, pajisja do të tregojë se kur duhet të ndërrohet ai. Simboli  pulson.

Vendosja ose zëvendësimi i filtrit të ujit

Para se të përdorni një filtër të ri, shpëlajeni.

Pajisja është ndezur. Depozita e ujit është mbushur.

1. Mbani të shtypur  dhe **Calc'nClean** për të paktën 3 sekonda.
2. Prekni butonin **Espresso** dhe do të aktivizohet "W. hardness" (Fortësia e ujit).
3. Prekni butonin  dhe zgjidhni si më poshtë:



me filtrin e ujit

4. Zhyteni filtrin e ujit (vrime e drejtuar lart) në një enë me ujë deri sa të mos dalin më flluska ajri në sipërfaqe. → Fig. 7
5. Më pas shtypni fort filtrin e ujit në depozitën bosh të ujit.
6. Mbusheni depozitën e ujit deri te shenja e maksimumit "max".
7. Vendosni një depozitë me kapacitet 1,0 litra nën daljen e pijeve.
8. Prekni butonin **Espresso** për të ruajtur përcaktimin dhe aktivizoni shpëlarjen.
9. Futni depozitën e ujit.
10. Prekni butonin **Espresso** për të ruajtur përcaktimin dhe nisni shpëlarjen. Tani uji do të rrjedhë nëpër filtër.
11. Prekni butonin **Calc'nClean** për të dalë nga menuja.
12. Më pas zbrazni depozitën. Pajisja është gati për përdorim.



Heqja e filtrit të ujit

Nëse e keni hequr filtrin e ujit dhe nuk keni futur një filtër të ri, zgjidhni fortësinë e duhur të ujit. → "Caktimi i fortësisë së ujit" në faqen 103

Mbrojtja nga ngrirja

Për të parandaluar dëmtimin nga akulli gjatë transportit dhe ruajtjes, boshatiseni plotësisht pajisjen paraprakisht.

Informacione: Pajisja duhet të jetë gati për përdorim dhe depozita e ujit e mbushur.

1. Vendosni një enë të madhe nën daljen e përgatitësit të qumështit me shumë dhe shtypni poshtë përgatitësin e qumështit.
2. Mbani të shtypur butonin **Milk** (Qumështi) për të paktën 5 sekonda. Drita LED te butoni do të pulsojë dhe pajisja do të nxehet.
3. Sapo të dalë avull nga përgatitësi i qumështit me shumë, hiqni depozitën e ujit.
4. Lëreni pajisjen të ftohet. Prisni deri sa të pulsojnë simboli  dhe të gjitha dritat LED.
5. Përdorni butonin  për ta fikur pajisjen.
6. Zbrazni depozitën e ujit dhe tabakanë e kullimit dhe pastroni plotësisht pajisjen.

Tani mund ta transportoni ose ta magazinoni pajisjen.

Shënim: Njësia e shtrydhjes tani është e siguar dhe nuk mund të hiqet.



Përcaktimet



Kjo pajisje ka përcaktime të ndryshme të fabrikës. Mund t'i përshtatni përcaktimet në këtë pajisje.

Shënim: Nëse nuk shtypni asnjë buton brenda 90 sekondave, pajisja kalon te "Choose beverage" (Zgjidh pijen) pa e ruajtur atë. Përcaktimi i mëparshëm do të mbetet i pandryshuar.





Mund të zgjidhni përcaktimet e mëposhtme:

Fikja automatike

Pajisja fiket automatikisht pas një kohe specifike pas shtypjes së butonit të fundit. Kjo periudhë mund të zgjidhet me përcaktimet nga 15 minuta deri në 4 orë, që janë të mundshme këtu.

1. Mbani të shtypur  dhe **Calc'nClean** për të paktën 3 sekonda.
2. Prekni butonin **Caffe Crema** dhe do të aktivizohet "Automatic switch-off" (Fikja automatike).
3. Prekni butonin  dhe zgjidhni kohën e duhur.

Mund të zgjidhni përcaktimet e mëposhtme:

	15 minuta
	30 minuta (përcaktimi i fabrikës)
	1 orë
	2 orë
	4 orë



4. Prekni butonin **Caffe Crema** për të ruajtur përcaktimin.



5. Prekni butonin **Calc'nClean** për të dalë nga menuja.

Aktivizimi/çaktivizimi i sinjalit zanor

Kur shtypni një buton, do të dëgjoni një sinjal zanor.

Kjo mund të aktivizohet ose të çaktivizohet.

1. Mbani të shtypur  dhe **Calc'nClean** për të paktën 3 sekonda.
2. Prekni butonin **Cappuccino** dhe do të aktivizohet menuja "Signal tone" (Toni i sinjalit).
3. Prekni butonin  dhe aktivizoni ose çaktivizoni tonin e sinjalit.

	On (aktiv) (përcaktimi i fabrikës)
	Off (joaktiv)



4. Prekni butonin **Cappuccino** për të ruajtur përcaktimin.
5. Prekni butonin **Calc'nClean** për të dalë nga menuja.

Caktimi i fortësisë së ujit

Është e rëndësishme që të vendosni saktë fortësinë e ujit, në mënyrë që pajisja të tregojë në kohën e duhur kur duhet të fillojë programi i pastrimit të kalkut. Fortësia e paracaktuar e ujit është në nivelin 4.

Kontrolloni fortësinë e ujit me shiritin e kontrolluesit që gjendet në paketim ose pyesni furnizuesin lokal të ujit.

1. Zhyteni për pak kohë shiritin e dhënë të kontrollit në ujë të freskët, lëreni të qarkullojë uji dhe shikoni rezultatin pas një minute.

2. Mbani të shtypur  dhe **Calc'nClean** për të paktën 3 sekonda.
3. Prekni butonin **Espresso** dhe do të aktivizohet "W.hardness" (Fortësia e ujit).
4. Prekni butonin  dhe zgjidhni fortësinë e ujit.
Mund të zgjidhni përcaktimet e mëposhtme:

	W. hardness 1 (Fortësia e ujit 1)
	W. hardness 2 (Fortësia e ujit 2)
	W. hardness 3 (Fortësia e ujit 3)
	W. hardness 4 (Fortësia e ujit 4)
	Water filter (Filtri i ujit) (kur përdoret)
	H2O-Softener (Zbutësi i ujit) (nëse ka)

5. Prekni butonin **Espresso** për të ruajtur përcaktimin.
6. Prekni butonin **Calc'nClean** për të dalë nga menuja.

Tabela tregon vendosjen e niveleve për shkallë të ndryshme të fortësisë së ujit:

Niveli	Shkalla e fortësisë së ujit	
	Gjermani (°dH)	Francë (°fH)
1	1-7	1-13
2	8-14	14-25
3	15-21	26-38
4	22-30	39-54

Mund të bëni në çdo kohë ndryshime të mëtejshme për fortësinë e ujit.

Shënim: Kur përdorni filtrin e ujit (shikoni pjesën "Aksesorët"), vazhdoni si vijon → "Filtri i ujit" në faqen 101.

Riaktivizimi i programeve të fabrikës

Nëse e caktoni pajisjen përsëri te përcaktimet e fabrikës, do të humbisni përcaktimet tuaja.

1. Mbani të shtypur **Calc'nClean** për të paktën 3 sekonda.
2. Prekni butonin **Latte Macchiato**. Përcaktimet e fabrikës do të riaktivizohen.
3. Prekni butonin **Calc'nClean** për të dalë nga menuja.

- Peceta ose sfungjerë të ashpër.

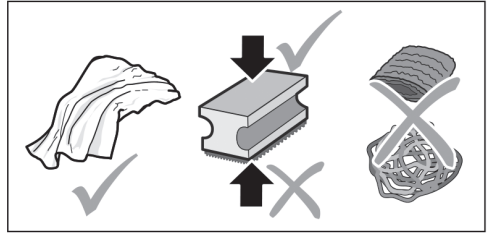

Shënime

- Pecetat e reja prej sfungjeri mund të kenë kripëra. Kripërat mund të shkaktojnë shenja ndryshku në çelikon e pandryshkshëm. Lajini mirë sfungjerët e rinj para përdorimit të parë.
- Pastroni gjithmonë menjëherë mbetjet e kalkut, kafesë, qumështit ose solucioneve të pastrimit ose kundër kalkut. Këto mbetje mund të shkaktojnë gërryerje.

Kujdes!

Jo të gjithë përbërësit e pajisjes mund të lahen në lavastovilje.

→ Fig. 5 - 7



Kujdesi dhe pastrimi i përditshëm

Me një kujdes dhe pastrim të përshtatshëm, pajisja juaj do të vazhdojë të jetë plotësisht funksionale për një kohë të gjatë. Në këtë pjesë do të mësoni se si ta pastroni dhe të kujdeseni si duhet për pajisjen tuaj.

⚠ Paralajmërim

Rrezik goditje elektrike!

Hiqni spinën nga priza elektrike para se ta pastroni pajisjen. Mos e zhysni kurrë në ujë pajisjen. Mos përdorni pastrues me avull.

Produkti i pastrimit

Kini parasysh informacionet e mëposhtme për të siguruar që sipërfaqet e ndryshme të mos dëmtohen nga përdorimi i produktit të gabuar të pastrimit!

Mos përdorni:

- Produkte pastrimi të ashpra ose gërryese.
- Produkte pastrimi që përmbajnë alkool ose substanca alkoolike.

Nuk mund të lahet në lavastovilje:



Depozita e ujit
Kapaku për depozitën e ujit
Kapaku për ruajtjen e aromës
Njësia e shtrydhjes
Paneli me tabakanë e kullimit

Mund të lahet në lavastovilje:



max
60°C

Pllaka e kullimit
Rrjeta e kullimit
Depozita e kafes së bluar
Tapa pluskuese
Përgatitësi i qumështit me shkurë
Kapaku për përgatitësin e qumështit me shkurë

Pastrimi i pajisjes

1. Fshijeni pjesën e jashtme të pajisjes me një copë të butë, të lagur.
2. Pastrojeni panelin e kontrollit me një pecetë me mikrofibra.
3. Fshijeni aparatën e nxjerrjes së kafesë nëse duhet pas nxjerrjes së çdo pijeje.

Shënime

- Nëse pajisja është e ftohtë kur ndizet, ose kur fiket pas nxjerrjes së kafes, ajo shpëlahet automatikisht. Kështu, sistemi është me pastrim automatik.
- Nëse pajisja nuk është përdorur për një periudhë të gjatë (p.sh. kur jeni me pushime), pastroni plotësisht të gjithë pajisjen, përfshirë përgatitësin e qumështit me shkumë dhe njësinë e shtrydhjes.

Pastrimi i tabakasë së kullimit dhe depozitës së kafesë së bluar

→ Fig. 5

Shënim: Tabakaja e kullimit dhe depozita e kafesë së bluar duhet të boshatisen dhe të pastrohen çdo ditë për të parandaluar depozitimet. Kur e përdorni shpesh, boshatiseni po ashtu herë pas here, kur tapa pluskuese të jetë e dukshme qartë ose kur të ndizet simboli përkatës.

1. Hapni derën.
2. Tërhiqni përpara tabakanë e kullimit me depozitën e kafesë së bluar dhe nxirreni.
3. Hiqni pllakën e kullimit me rrjetën.
4. Boshatisni dhe pastroni tabakanë e kullimit dhe depozitën e kafesë së bluar.
5. Pastroni pjesën e brendshme të pajisjes (zonën e tabakasë së kullimit).

Pastrimi i sistemit të qumështit

→ Fig. 6

Sistemi i qumështit duhet të pastrohet pas çdo përdorimi për të larguar mbetjet.

⚠ Paralajmërim Rrezik djegie!

Përgatitësi i qumështit me shkumë nxeht shumë. Mbajeni vetëm me anë të dorezës. Pas përdorimit, lëreni të ftohet para se ta prekni.

1. Mbushni një gotë në gjysmë me ujë dhe vendoseni nën sistemin e daljes.
2. Shtyni poshtë përgatitësin e qumështit me shkumë.
3. Prekni butonin **Milk** (Qumështi) për të pastruar sistemin e qumështit.
4. Shtyni lart përgatitësin e qumështit dhe lëreni të ftohet.
5. Çmontojeni përgatitësin e qumështit me pjesët e tij individuale dhe pastrojeni plotësisht.
→ Fig. 6
6. Thajini pjesët individuale, montojeni përsëri dhe vendoseni përsëri në pajisje.

Shënime

- Për ta ndaluar procesin para përfundimit të tij, prekni përsëri **Milk** (Qumështi).
- Të gjitha pjesët e sistemit të qumështit duhet të pastrohen në lavastovilje. Mbetjet e detergjentit në sistemin e qumështit duhet të largohen plotësisht pas procesit të shpëlarjes.

Pastrimi i njësisë së shtrydhjes

→ Fig. 4, → Fig. 5

Përveç pastrimit automatik, njësia e shtrydhjes duhet të nxirret rregullisht për pastrim.

Kujdes!

Pastrojeni njësinë e shtrydhjes pa detergjent dhe pa produkte me uthull ose acid dhe mos e fusni në lavastovilje.

Hiqni njësinë e shtrydhjes:

1. Fikni pajisjen.
2. Hapni derën për te dhomëza e shtrydhjes.
3. Hiqni depozitën e kafes së bluar.
4. Shtypni lart levën e kuqe, kapni njësinë e shtrydhjes nga doreza dhe tërhiqeni me kujdes përpara.
5. Shpëlajeni plotësisht njësinë e shtrydhjes me ujë të rrjedhshëm dhe të ngrohtë.
6. Pastroni plotësisht pjesën e brendshme të pajisjes me një pecetë të lagur, duke hequr çdo mbetje kafeje.
7. Lëreni njësinë e shtrydhjes dhe pjesën e brendshme të pajisjes që të thahen.

Futni njësinë e shtrydhjes:

1. Mbajeni njësinë e shtrydhjes vetëm me anë të dorezës.
2. Shtyni lart levën e kuqe, vendosni njësinë e shtrydhjes poshtë dhe rrëshqiteni përsëri deri në fund. Leva duhet të shkojë në vendin përkatës.
3. Futni përsëri depozitën e kafes së bluar dhe mbyllni derën.

E rëndësishme: Nëse njësia e shtrydhjes nuk është futur, ose njësia e shtrydhjes apo tabakaja e kullimit nuk janë futur si duhet, nuk do të mund ta mbyllni derën.



Programet e shërbimit

Butoni **Calc'nClean** do të ndizet herë pas here, me shpeshtësi të saktë në varësi të fortësisë së ujit dhe përdorimit të pajisjes.

Pajisja duhet të pastrohet menjëherë dhe të largohet kalku me anë të programit.

Shënime

- **E rëndësishme:** Nëse pajisja nuk pastrohet dhe nuk largohet kalku në kohën e duhur, ajo mund të dëmtohet.
- **Kujdes!** Për secilin nga programet e shërbimit, përdorni produkte pastrimi dhe kundër kalkut të Calc'nClean siç përshkruhet në udhëzime dhe kini parasysh informacionet (përkatëse) të sigurisë.
- Mos i pini lëngjet.
- Mos përdorni kurrë uthull, produkte me uthull, acid citrik ose produkte me acid citrik për pastrimin e kalkut.
- Pas pastrimit dhe largimit të kalkut përdorni vetëm tabletat e planifikuara për një qëllim të tillë. Ato janë zhvilluar posaçërisht për këtë pajisje dhe materialet e reja mund

t'i porositni nëpërmjet shërbimit të klientit.

→ "Aksesorët" në faqen 97

- Mos i futni asnjëherë tabletat kundër kalkut ose produkte të tjera në njësinë e shtrydhjes.
- Mos e ndërprisni asnjëherë programin e shërbimit.
- Para se të nisni një program shërbimi, hiqni, pastroni dhe futni përsëri njësinë e shtrydhjes. Pastroni përgatitësin e qumështit me shkumë.
- Në fund të programit të shërbimit, fshijeni pajisjen me një pecetë të butë e të lagur për të hequr menjëherë çdo mbetje të produktit kundër kalkut. Këto mbetje mund të shkaktojnë gërryerje.
- Pecetat e reja prej sfungjeri mund të kenë kripëra. Kripërat mund të shkaktojnë shenja ndryshku në çelikun e pandryshkshëm dhe, për këtë arsye, pecetat duhet të lahen mirë para përdorimit.
- Nëse programi i shërbimit ndërpritet, p.sh. nga ndërprerja e energjisë, **Calc'nClean** do të ndizen.
- Përdorimi i një filtri uji rrit intervalet kur duhet të kryhet programi i shërbimit.

Më pas vazhdoni si më poshtë:

1. Shpëlani depozitën e ujit.
2. Mbusheni me ujë të freskët deri te shenja e maksimumit "max".
3. Prekni butonin **Calc'nClean**. Programi do të fillojë dhe e shpëlani pajisjen. Kohëzgjatja: afro 2 minuta.
4. Boshatiseni, pastrojeni dhe futeni përsëri tabakanë e kullimit. Mbylleni derën.

Programi ka përfunduar. Pajisja është gati për përdorim.

Nisja e pastrimit **Calc'nClean**

Kohëzgjatja: afro 40 minuta

1. Mbani të shtypur butonin **Calc'nClean** për afro 5 sekonda. Do të ndizet simboli .
2. Hapni derën, hiqni tabakanë e kullimit dhe depozitën e kafesë së bluar dhe boshatisini.
3. Hiqni dhe pastroni njësinë e shtrydhjes.
4. Vendosni një tabletë pastrimi Bosch në njësinë e shtrydhjes dhe futni përsëri njësinë.

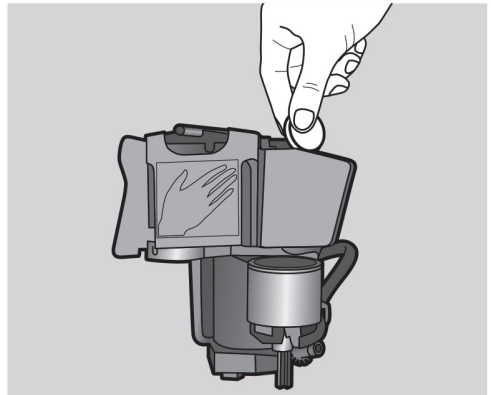

5. Futni përsëri tabakanë e kullimit dhe depozitën e kafesë së bluar dhe mbyllni derën.

Do të ndizet simboli .

6. Hiqni filtrin e ujit (nëse ka).
7. Hidhni 0,5 litra ujë të vakët në depozitën e zbrazët të ujit deri te shenja dhe tretni në të një tabletë Bosch kundër kalkut.
8. Vendoseni përsëri depozitën e ujit dhe vendosni një enë të madhe (afro 1 litër) nën sistemin e daljes.
9. **Calc'nClean** do të pulsojë; prekni **Calc'nClean**.

al Programet e shërbimit

Programi do të fillojë dhe pastron dhe largon kalkun në pajisje. **Calc'nClean** do të pulsojë. Kohëzgjatja afro 20 minuta.

Do të ndizet simboli



10. Boshatisni enën, hapni derën, boshatisni tavën e kullimit dhe rivendoseni.
11. Mbyllni derën dhe vendosni një enë nën sistemin e daljes.

Do të ndizet simboli .

12. Pastroni depozitën e ujit dhe rivendosni filtrin e ujit (nëse është hequr).

→ **Fig. 7**

13. Mbusheni me ujë të freskët deri te shenja e maksimumit "max". Vendosni përsëri një enë nën sistemin e daljes.
14. **Calc'nClean** do të pulsojë; prekni **Calc'nClean**.

Programi do të fillojë dhe më pas pastron dhe e shpëlan pajisjen.

Calc'nClean do të pulsojë. Kohëzgjatja: afro 20 minuta

Do të ndizet simboli .

15. Boshatiseni, pastrojeni dhe futeni përsëri tabakanë e kullimit dhe depozitën së kafesë së bluar. Programi ka përfunduar. Pajisja është gati për përdorim.



Zgjidhja e problemeve



Defektet shpesh kanë shpjegime të thjeshta. Para se të telefononi shërbimin e klientit, referojuni tabelës së defekteve dhe përpiquni ta rregulloni vetë defektin.









Lexoni informacionet e sigurisë në fillim të këtyre udhëzimeve.

Tabela e defekteve

Problemi	Arsyeja	Veprimi korrigjues
Pajisja nuk reagon më.	Defekt në pajisje.	Hiqni spinën nga priza elektrike, prisni 5 sekonda dhe futeni përsëri.
Cilësia e kafes apo shukumës së qumështit varion shumë.	Krijimi i kalkut në pajisje.	Pastroni pajisjen nga kalku sipas udhëzimeve.
Sasia e zgjedhur për filxhan nuk është arritur. Kafeja vetëm pikon ose ndalon plotësisht.	Niveli i bluarjes është shumë i imët.	Caktoni një nivel më të ashpër për bluarjen.
	Krijimi i kalkut të tepërt në pajisje.	Pastroni pajisjen nga kalku siç përshkruhet në udhëzime.
	Në filtrin e ujit ka ajër.	Zhyteni në ujë filtrin e ujit deri sa të mos dalin më fluska uji; futeni përsëri filtrin.
Nuk del kafe, vetëm ujë.	Depozita bosh e kokrrave të kafesë nuk zbulohet nga pajisja.	Hidhni kokrrat e kafesë Shënim: Pajisja do të rregullohet për kokrrat e kafesë pas procesit tjetër të nxjerrjes.
	Boshti i kafesë në njësinë e shtrydhjes është bllokuar.	Pastroni njësinë e shtrydhjes. → "Pastrimi i njësisë së shtrydhjes" në faqen 106
	Kokrrat e kafes nuk po bien në njësinë e bluarjes (kokrrat janë shumë të yndyrshme).	Goditeni lehtë depozitën e kokrrave të kafesë. Mundësisht ndryshoni llojin e kafesë. Kur depozita e kokrrave të kafes është bosh, pastrojuni me një copë të thatë.
Kafeja nuk ka "crema" (krem).	Lloj i papërshtatshëm kafeje.	Përdorni një lloj kafeje me një raport më të madh kokrrash të forta.
	Kokrrat e kafesë nuk janë më të freskëta.	Përdorni kokrra të freskëta kafeje.
	Niveli i bluarjes nuk i përshtatet kokrrave të kafesë.	Caktoni një nivel më të imët për bluarjen.
Kafeja është shumë "acide".	Niveli i bluarjes është shumë i ashpër.	Caktoni një nivel më të imët për bluarjen.
	Lloj i papërshtatshëm kafeje.	Piqeni më shumë kafën.

al Zgjidhja e problemeve

Kafeja është shumë e hidhur.	Kafja është bluar shumë imët.	Caktoni një nivel më të ashpër për bluarjen.
	Lloj i papërshtatshëm kafeje.	Ndryshoni llojin e kafes.
Kafeja ka shije “të djegur”.	Kafja është bluar shumë imët.	Caktoni një nivel më të ashpër për bluarjen.
	Lloj i papërshtatshëm kafeje.	Ndryshoni llojin e kafes.
Qumështi/pijet me qumësht shumë të nxehta. Shkuma e qumështit shumë e hollë, zhurmë thithëse e lartë.	Ka shumë pak qumësht në filxhan ose gotë.	Përdorni më shumë qumësht ose rregulloni kohën e përgatitjes.
Qumështi/pijet me qumësht shumë të ftohta.	Ka shumë qumësht në filxhan ose gotë.	Përdorni më pak qumësht ose rregulloni kohën e përgatitjes.
Nuk del qumësht/shkumë qumështi.	Përgatitësi i qumështit me shkumë është i papastër. Përgatitësi i qumështit me shkumë nuk është futur në qumësht.	Pastroni përgatitësin e shkumës së qumështit në lavastovilje. → <i>"Pastrimi i sistemit të qumështit"</i> në faqen 105 Përdorni më shumë qumësht, kontrolloni nëse përgatitësi i shkumës së qumështit është futur në qumësht. Rrëshqiteni poshtë sistemin e daljes.
Filtri i ujit nuk është në vendin e vet brenda depozitës së ujit.	Filtri i ujit nuk është montuar saktë.	Zhyteni në ujë filtrin e ujit deri sa të mos dalin më fluska uji; futeni përsëri filtrin. Shtypni fort poshtë filtrin e ujit në lidhjen me depozitën.
Disa butona pulsojnë dhe mund të dëgjohet një zhurmë e lartë.	Depozita e ujit nuk është futur ose është futur gabim.	Futni depozitën e ujit si duhet.
Uji kullon në dyshtemenë e brendshme të pajisjes kur tabakaja e kullimit është hequr.	Skara e kullimit është hequr shumë herët.	Prisni disa sekonda pas prodhimit të pijes së fundit, para se të hiqni skarën e kullimit.
Njësia e shtrydhjes nuk mund të hiqet.	Njësia e shtrydhjes nuk është në pozicionin e heqjes (p.sh. është aktivizuar mbrojtja nga ngrirja).	Ndizeni përsëri pajisjen.
Pajisja nuk mund të përdoret dhe dritat LED ndizen ose pulsojnë.	Pajisja është në modalitetin e demonstrimit.	Mbani të shtypur butonin  për të paktën 5 sekonda për të çaktivizuar modalitetin e demonstrimit.
Mulliri nuk fillon punën.	Pajisja është shumë e nxehtë.	Prisni 1 orë që pajisja të mund të ftohet.
Drita LED  pulson.	Dera nuk është mbyllur mirë.	Shtypjeni mirë derën që të mbyllet.
	Pajisja është shumë e nxehtë.	Prisni 1 orë që pajisja të mund të ftohet.
Drita LED  ndizet pavarësisht se tabakaja e kullimit është bosh - çfarë të bëj?	Boshatisja nuk dallohet kur pajisja është e fukur.	Kur pajisja të jetë e ndezur, hiqni dhe vendosni përsëri tavën e kullimit.

Drita LED  ndizet pavarësisht se depozita e ujit është plot.	Depozita e ujit është futur gabim.	Futni depozitën e ujit si duhet.
	Në depozitën e ujit ka ujë me gaz.	Mbushni depozitën me ujë të freskët.
	Në depozitën e ujit ka bllokim.	Hiqeni depozitën e ujit dhe pastrojeni plotësisht.
	Filtri i ri i ujit nuk është shpëlarë sipas udhëzimeve.	Shpëllajeni filtrin e ujit sipas udhëzimeve dhe më pas ndizni pajisjen.
	Në filtrin e ujit ka ajër.	Zhyteni në ujë filtrin e ujit (me vrimën lart) deri sa të mos dalin më fluska uji; futeni përsëri filtrin. → "Vendosja ose zëvendësimi i filtrit të ujit" në faqen 101
	Filtri i ujit është i vjetër.	Futni një filtër të ri uji.
Drita LED  pulson dhe të gjitha dritat LED të pijeve pulsojnë.	Depozita e ujit mungon ose nuk është futur si duhet.	Futni depozitën e ujit si duhet.
	Sistemi i tubave në pajisje është i thatë.	Mbushni depozitën me ujë të freskët. Mos e mbushni me ujë të gazuar.
	Në filtrin e ujit ka ajër.	Zhyteni në ujë filtrin e ujit (me vrimën lart) deri sa të mos dalin më fluska uji; futeni përsëri filtrin. → "Vendosja ose zëvendësimi i filtrit të ujit" në faqen 101
Të gjitha dritat LED pulsojnë.	Tensioni në ndërtesë është i gabuar.	Përdoreni pajisjen vetëm me 220V-240V.
Dritat LED  ,  dhe Calc'nClean pulsojnë.	Temperatura e ambientit është shumë e ftohtë.	Përdoreni pajisjen në temperatura >5°C.
	Dritat LED  dhe  pulsojnë.	Njësia e shtrydhjes është shumë e papastër ose nuk mund të hiqet.
Dritat LED  pulsojnë.	Defekt në pajisje.	Rindizni pajisjen.
Calc'nClean dhe  ndizen.	Procesi i pastrimit të kalkut është ndërprerë.	Vazhdoni procesin e pastrimit të kalkut. → "Programi i shërbimit" në faqen 106
Vazhdon të shfaqet ekrani "Calc'nClean".	Fortësia e ujit shumë e lartë.	Futni filtrin e ujit dhe caktoni fortësinë e ujit si duhet.

Nëse nuk e zgjidhët dot vetë problemin, ju lutemi telefononi në shërbimin tonë telefonik. Numrat e telefonit i gjeni në pjesën e pasme të këtyre udhëzimeve.



Shërbimi i klientit

Të dhënat teknike

Lidhja elektrike (voltazhi / frekuenca)	220–240 V ~, 50/60 Hz
Norma e fuqisë	1300 W
Presioni maksimal i pompës statike	15 bar
Kapaciteti maksimal i depozitës së ujit (pa filtër)	1,3 l
Kapaciteti maksimal i kontejnerit të kafes kokërr	≈ 250 g
Gjatësia e kablos elektrike	100 cm
Përmasat (La x Gje x The)	37,3 x 24,9 x 42,8 cm
Pesha, bosh	afro 8-9 kg
Lloji i mullirit	Qeramikë/çelik

Numri E dhe numri FD

Kur na telefononi, ju lutemi na jepni numrin e plotë të produktit (numri E) dhe numrin e prodhimit (numri FD), në mënyrë që të mund t'ju japim këshillat e duhura. Këta numra mund të gjenden në tabelën e të dhënave [8]. (→ Fig. 2)

Për të kursyer kohën, mund të shënoni këtu të dhënat për pajisjen tuaj dhe numrin e telefonit të shërbimit të klientit, në rast se do të duhen.

Numri E	Numri FD
Shërbimi i klientit	

Të dhënat e kontaktit për shërbimin e klientit në të gjitha shtetet mund t'i gjeni në pjesën e pasme të këtyre udhëzimeve.

Garancia

Kushtet e garancisë për këtë pajisje janë të përcaktuara nga përfaqësuesi ynë në vendin ku është shitur. Detajet në lidhje me këto kushte mund të merren nga shitësi, nga i cili është blerë kjo pajisje. Fatura e shitjes ose mandati i arkëtimit duhet të paraqiten kur ngrini çdo pretendim sipas kushteve të kësaj garancie.

Ruhet e drejta e ndryshimeve.



A series of horizontal lines for writing. The first line is a solid line starting from the pencil icon and extending across the page. Below it are 22 more lines, each starting with a short horizontal segment on the left side and extending across the page. The lines are evenly spaced and provide a guide for writing.

Robert Bosch Hausgeräte GmbH

Carl-Wery-Straße 34,
81739 München, GERMANY

www.bosch-home.com

8001139486