

# HP Officejet J3500/J3600

## Kullanım Kılavuzu

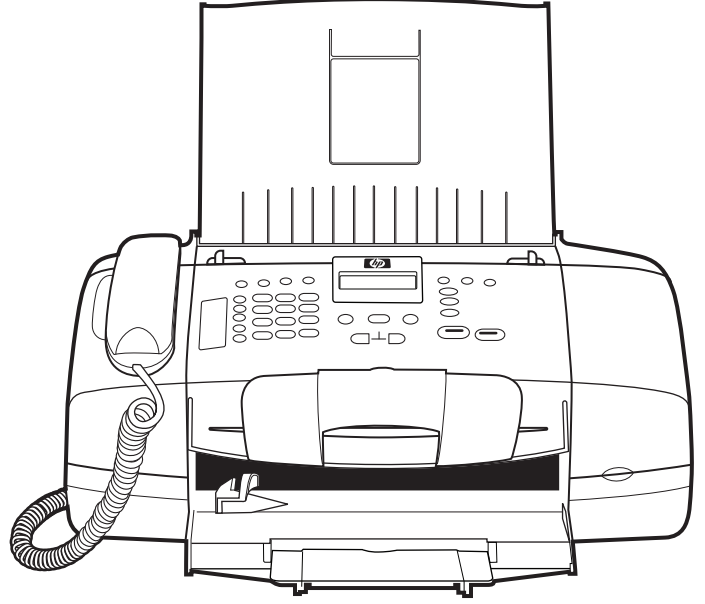



HP Officejet J3500/J3600  
All-in-One series  
Kullanım Kılavuzu



## Telif hakkı bilgileri

© 2007 Telif Hakkı Hewlett-Packard Development Company, L.P.

## Hewlett-Packard Company bildirimleri

Bu belgede sunulan bilgiler önceden bildirilmeksizin değiştirilebilir.

Tüm hakları saklıdır. Telif hakları yasalarında izin verilen durumlar dışında, bu belgenin önceden Hewlett-Packard şirketinin yazılı izin alınmadan çoğaltılması, uyarlanması veya başka bir dile çevrilmesi yasaktır.

HP ürün ve hizmetlerine ait yegane garantiler, söz konusu ürün ve hizmetlerle birlikte verilen koşullu garanti bildirimlerinde belirtilmiştir. Bu belgede yazılı hiçbir şey ek bir garanti olarak yorumlanamaz. HP, burada olabilecek teknik veya düzenleme hatalarından veya eksikliklerden sorumlu değildir.

## Onaylar

Windows ve Windows XP, Microsoft Corporation'ın ABD'deki tescilli ticari markalarıdır. Windows Vista, Microsoft Corporation'un Amerika Birleşik Devletleri ve/veya diğer ülkelerde/bölgelerde tescilli ticari markası veya ticari markasıdır.

Adobe® ve Acrobat®, Adobe Systems Incorporated kuruluşunun ticari markalarıdır.

## Güvenlik bilgileri



Yangın ya da elektrik çarpması riskini azaltmak için, bu ürünü kullanırken her zaman temel güvenlik önlemlerine uyun.

1. Aygıtla birlikte verilen belgelerdeki tüm talimatları okuyup anlayın.
2. Bu ürünü bir güç kaynağına bağlarken mutlaka topraklanmış priz kullanın. Prizin topraklanmış olup olmadığını bilmiyorsanız, yetkin bir elektrik teknisyenine başvurun.
3. Ürünün üzerinde yazan tüm uyarılara ve yönergelere uyun.
4. Bu ürünü, temizlemeden önce, prizlerden çıkartın.
5. Bu ürünü suya yakın yerlerde veya siz ıslakken kurmayın veya kullanmayın.
6. Ürünü sağlam ve sabit bir yüzey üzerine güvenli bir biçimde yerleştirin.
7. Ürünü, kimsenin basamayacağı veya hat kablosunun üzerinden atlamayacağı ve hat kablosunun zarar görmeyeceği korumalı bir yere koyun.
8. Ürün normal çalışmazsa, bkz: [Bakım ve sorun giderme](#).

9. Ürünün içinde kullanıcı tarafından bakımı yapılabilecek veya onarılabilecek herhangi bir parça bulunmamaktadır. Hizmet vermeyi yetkili hizmet personeline bırakın.

## Erişilebilirlik

Aygıt, engelli kişilerin aygıt erişimine yardımcı olan bazı özelliklere sahiptir.

### Görsel

Aygıt yazılımı, işletim sisteminizin erişilebilirlik seçenek ve özelliklerinin kullanımıyla, görsel engellere veya düşük görme gücüne sahip kullanıcılar için erişilebilir hale gelir. Yazıcı yazılımı ayrıca ekran okuyucular, Körler alfabesi okuyucuları ve sestene metne uygulamaları gibi çoğu yardımcı teknolojileri de destekler. Renk körü olan kullanıcılar için, yazılım ve kontrol paneli üzerinde kullanılan renkli düğme ve sekmeler uygun eylemi ifade eden basit metin ve simge etiketlerine sahiptir.

### Hareket Yeteneği

Hareket engelli kullanıcılar, aygıt yazılımı işlevlerini klavye komutlarıyla yürütebilirler. Yazılım; StickyKeys, ToggleKeys, FilterKeys ve MouseKeys gibi Windows erişilebilirlik seçeneklerini de destekler. Aygıt kapakları, düğmeleri, kağıt tepsileri ve kağıt kılavuzları, kısıtlı güç ve erişime sahip kullanıcılar tarafından kullanılabilir.

### Destek

Bu ürünün erişilebilirliği ve HP'nin ürün erişilebilirliğine bağlılığı hakkında daha fazla bilgi için lütfen HP'nin [www.hp.com/accessibility](http://www.hp.com/accessibility) adresinde bulunan Web sitesini ziyaret edin.

MAC OS'ye ait erişilebilirlik bilgileri için, [www.apple.com/accessibility](http://www.apple.com/accessibility) adresindeki Apple Web sitesini ziyaret edin.

# İçindekiler

## 1 Başlarken

Ürünle ilgili diğer kaynakları bulma .....	9
Aygıt parçalarını anlama.....	10
Önden görünüm.....	10
Yazdırma malzemeleri alanı.....	11
Arkadan görünüm.....	11
Kontrol paneli düğme ve ışıkları.....	12
Bağlantı bilgileri.....	13

## 2 Aygıtı kullanma

Kontrol paneli menülerini kullanma.....	15
Kontrol paneli mesajı türleri.....	15
Durum mesajları.....	15
Uyarı mesajları.....	16
Hata mesajları.....	16
Önemli hata mesajları.....	16
Aygıt ayarlarını değiştirme.....	16
HP Çözüm Merkezi'ni kullanma (Windows).....	17
HP fotoğraf ve görüntüleme yazılımını kullanma.....	17
Metin ve simgeler.....	18
Kontrol paneli tuş takımında sayı ve metin yazma.....	19
Metin girmek için.....	19
Boşluk, duraklatma veya simge girmek için.....	19
Bir harfi, sayıyı veya simgeyi silmek için.....	19
Faks numaralarını çevirmek için kullanılabilecek simgeler.....	19
Orijinalleri yerleştirme.....	20
Otomatik belge besleyiciye (ADF) bir orijinal yerleştirme.....	20
Yazdırma ortamı seçme.....	21
Yazdırma ortamı seçme ve kullanma konusunda ipuçları.....	21
Desteklenen ortam belirtimlerini anlama.....	22
Desteklenen boyutları anlama.....	22
Desteklenen ortam türlerini ve ağırlıklarını anlama.....	23
En küçük kenar boşluklarını ayarlama.....	24
Ortam yerleştirme.....	24
Tam boyutlu kağıt yerleştirme.....	24
10 x 15 cm (4 x 6 inç) fotoğraf kağıdını yerleştirme.....	26
Dizin kartlarını yerleştirme.....	27
Zarfları yerleştirme.....	28
Diğer kağıt türlerini yerleştirme.....	29

Özel ve özel boyutlu ortamlara yazdırma.....	30
Özel ve özel boyutlu ortamlara yazdırma (Windows).....	30
Özel ve özel boyutlu ortamlara yazdırma (Mac OS).....	31
Hızlı arama girişlerini ayarlama.....	31
Faks numaralarını hızlı arama girişleri veya gruplar olarak ayarlama.....	32
Hızlı arama girişlerini ayarlama.....	32
Hızlı arama grubu ayarlama.....	32
Hızlı arama girişlerinin listesini yazdırma ve görüntüleme.....	33
Hızlı arama girişlerinin listesini görüntüleme.....	34
<b>3 Yazdır</b>	
Yazdırma ayarlarını değiştirme.....	35
Geçerli işlerin ayarlarını bir uygulamadan değiştirme (Windows).....	35
Gelecekteki tüm işlerin varsayılan ayarlarını değiştirme (Windows).....	35
Ayarları değiştirme (Mac OS).....	36
İki tarafa yazdırma (dupleksleme).....	36
Sayfanın iki yüzüne yazdırma konusunda bilgiler.....	36
Çift yönlü yazdırma.....	36
Yazdırma işini iptal etme.....	37
<b>4 Kopya</b>	
Kontrol panelinden kopyalama.....	39
Kopyalama ayarlarını değiştirme.....	39
Kopya sayısını belirleme.....	40
Kopyalanacak kağıdın boyutunu ayarlama.....	40
Kopyalama kağıt türünü ayarlama.....	41
Kopya hızını veya kalitesini değiştirme.....	41
Orijinali letter veya A4 kağıda sığdırmak için yeniden boyutlandırma.....	42
Legal boyutunda bir belgeyi letter kağıda kopyalama.....	43
Kopyaların açıklığını ve koyuluğunu ayarlayın.....	43
Kopyanızın bulanık alanlarını iyileştirin.....	44
Kopyanızın açık alanlarını geliştirme.....	44
Kopyalama işini iptal etme.....	45
<b>5 Tara</b>	
Orijinali tarama.....	47
Orijinali belgeyi bilgisayarda bir programa tarama.....	47
TWAIN uyumlu veya WIA uyumlu bir programdan tarama.....	48
TWAIN uyumlu bir programdan tarama.....	48
WIA uyumlu bir programdan tarama.....	48
Taranan orijinali düzenleme.....	49
Taranan fotoğrafı veya grafiği düzenleme.....	49
Taranan belgeyi optik karakter tanıma (OCR) yazılımını kullanarak düzenleme.....	49
Tarama ayarlarını değiştirme.....	49
Tarama işini iptal etme.....	49

**6 Faks**

Faks gönderme.....	51
Temel faks gönderme.....	52
Telefondan elle faks gönderme.....	52
Monitörden arama özelliğini kullanarak faks gönderme.....	53
Bellekten faks gönderme.....	54
Faksı daha sonra göndermek üzere planlama.....	55
Birden fazla alıcıya faks gönderme.....	56
Kontrol panelinden faksı birden çok alıcıya gönderme .....	56
HP Photosmart Studio Yazılımından birden çok alıcıya faks gönderme (Mac OS).....	57
Renkli orijinal veya fotoğraf faksı gönderme.....	57
Faks çözünürlüğünü ve <b>Daha Açık/Daha Koyu</b> ayarlarını değiştirme.....	58
Faks çözünürlüğünü değiştirme.....	58
<b>Daha Açık/Daha Koyu</b> ayarını değiştirme.....	59
Yeni varsayılan ayarları belirleme.....	60
Hata Düzeltme Modunda bir faks gönderme.....	60
Faks alma.....	60
Faksı elle alma.....	61
Gelen faksları yedeklemeyi ayarlama.....	61
Alınan faksları bellekten yeniden yazdırma.....	62
Faks alma sırası.....	63
Faksları başka bir numaraya iletme.....	63
Alınan fakslar için kağıt boyutunu ayarlama.....	64
Gelen fakslar için otomatik küçültme ayarlama.....	64
İstenmeyen faks numaralarını engelleme.....	65
İstenmeyen faks modu ayarlama.....	65
İstenmeyen faks listesine numara ekleme.....	65
İstenmeyen faks listesinden numara çıkarma.....	66
Faks ayarlarını değiştirme.....	67
Faks başlığını yapılandırma.....	67
Yanıt modunu ayarlama (Otomatik yanıt).....	67
Kaç zil sesinden sonra yanıtlanacağını ayarlama.....	67
Ayırt edici zil sesi için yanıtlama zil tonunu değiştirme.....	68
Faks hata düzeltme modunu ayarlama.....	68
Arama türünü ayarlama.....	69
Yeniden arama seçeneklerini ayarlama.....	69
Faks hızını ayarlama.....	69
İnternet üzerinden faks.....	70
Faks kurulumunuzu sınıama.....	70
Raporları kullanma.....	71
Faks onay raporlarını yazdırma.....	71
Faks hata raporlarını yazdırma.....	72
Faks günlüğünü yazdır ve görüntüle.....	72
Faksı iptal etme.....	73

**7 Yapılandırma ve yönetme**

Aygıtı yönetme.....	75
Aygıtı izleme.....	75
Aygıtı yönetme.....	76

Aygıt yönetimi araçlarını kullanma.....	76
Araç Kutusu (Windows).....	76
Araç Kutusu'nu açın.....	77
Araç Kutusu sekmeleri .....	77
HP Printer Utility (Mac OS).....	77
HP Printer Utility'yi (HP Yazıcı Yardımcı Programı) açın.....	78
HP Printer Utility panelleri.....	78
Aygıtı faks için ayarlama.....	78
Faks kurulumu (paralel telefon sistemleri).....	79
Ev veya ofisiniz için doğru faks kurulumunu seçme.....	80
Faks ayarları durumunuzu seçin.....	81
Senaryo A: Ayrı faks hattı (sesli arama alınmaz).....	83
Senaryo B: Aygıtı DSL ile kurma.....	83
Senaryo C: Aygıtı bir PBX telefon sistemi veya ISDN hattı ile kurma.....	85
Senaryo D: Aynı hat üzerinde ayırt edici zil sesi hizmetine sahip faks.....	85
Senaryo E: Paylaşılan ses/faks hattı.....	86
Senaryo F: Sesli mesajla paylaşılan ses/faks hattı.....	87
Senaryo G: Bilgisayar modemi ile paylaşılan faks hattı (sesli arama alınmaz).....	88
Senaryo H: Bilgisayar modemi ile paylaşılan ses/faks hattı.....	91
Senaryo I: Telesekreterle paylaşılan ses/faks hattı.....	95
Senaryo J: Bilgisayar modemi ve telesekreterle paylaşılan ses/faks hattı.....	96
Senaryo K: Çevirmeli bilgisayar modemi ve sesli mesajla paylaşılan ses/faks hattı.....	100
Seri tip faks kurulumu.....	102
Aygıtı yapılandırma (Windows).....	103
Doğrudan bağlantı.....	103
Aygıtı bağlamadan önce yazılımı yükleyin (önerilen).....	103
Yazılımı yüklemeyen önce aygıtı bağlayın.....	104
Yazıcıyı yerel olarak paylaşılan ağ ortamında paylaşma.....	104
Aygıtı yapılandırma (Mac OS).....	105
Doğrudan bağlantı için yazılımı yükleme.....	105
Yazıcıyı yerel olarak paylaşılan ağ ortamında paylaşma.....	105
Yazılımı kaldırıp yeniden yükleme.....	106
<b>8 Bakım ve sorun giderme</b>	
Yazıcı kartuşlarıyla çalışma.....	109
Desteklenen yazıcı kartuşları.....	109
Yazıcı kartuşlarını tutma.....	110
Yazıcı kartuşlarını değiştirme.....	110
Yazıcı kartuşlarını hizalama.....	114
Yazıcı kartuşlarını temizleme.....	115
Yazıcı kartuşlarının temas noktalarını temizleme.....	116
Püskürtme uçlarının çevresini temizleme.....	118
Yazıcı kartuşlarını saklama.....	120
Aygıtı temizleme.....	120
Cam şeridi temizleme.....	120
Beyaz şeridi temizleme.....	121
Dış yüzeyi temizleme.....	122
Sorun giderme ipuçları ve kaynakları.....	123



Yazdırma sorunlarını çözme.....	123
Aygıt beklenmedik şekilde kapanıyor.....	123
Kontrol panelinde görüntülenen hata mesajı.....	123
Aygıt yanıt vermiyor (hiçbir şey yazdırılmıyor).....	124
Aygıtın yazdırması uzun zaman alıyor.....	124
Boş sayfa veya sayfanın bir kısmı yazdırılıyor.....	125
Sayfada eksiklikler veya yanlışlıklar var.....	125
Metin veya grafik yerleşimi yanlış.....	125
Düşük baskı kalitesi ve beklenmeyen çıktılar.....	126
Düşük baskı kalitesi.....	126
Anlamsız karakterler yazdırılıyor.....	127
Mürekkep bulaşıyor.....	128
Mürekkep metni veya grafikleri tam doldurmuyor.....	128
Çıktılar cansız veya donuk renkli.....	128
Renkler siyah beyaz yazdırılıyor.....	129
Yanlış renkler yazdırılıyor.....	129
Çıktılarda soluk renkler var.....	129
Renkler doğru şekilde sıralanmıyor.....	129
Metin veya grafiklerde çizgi veya noktalar eksik.....	130
Kağıt besleme sorunlarını çözme.....	130
Ortam yazıcı veya tepsi tarafından desteklenmiyor.....	130
Ortam tepside alınmıyor.....	130
Ortam doğru çıkmıyor.....	130
Sayfalar kıvrılıyor.....	130
Birden çok sayfa alınıyor.....	131
Kopyalama sorunlarını çözme.....	131
Kopya çıkmadı.....	131
Kopyalar boş.....	131
Belgeler eksik veya soluk.....	132
Boyut küçük.....	132
Kopyalama kalitesi düşük.....	132
Kopyalama kusurları görünüyor.....	132
Hata mesajları görüntüleniyor.....	133
Tarama sorunlarını çözme.....	133
Tarayıcı çalışmadı.....	133
Tarama çok uzun sürüyor.....	134
Belgenin bir parçası taranmamış veya metin eksik.....	134
Metin düzenlenemiyor.....	134
Hata mesajları görüntüleniyor.....	135
Taranan görüntünün kalitesi düşük.....	135
Tarama kusurları görünüyor.....	136
Faks sorunlarını çözme.....	137
Faks sınaması başarısız.....	137
Sorun giderme yükleme sorunları.....	148
Donanım yükleme önerileri.....	149
Yazılım yükleme önerileri.....	149
Kağıt sıkışmalarını giderme.....	150
Kağıt sıkışmalarından kaçınma.....	151

<b>A</b>	<b>HP sarf malzemeleri</b>	
	Çevrimiçi sarf malzemeleri sipariş etme.....	153
	Sarf Malzemeleri.....	153
	Yazıcı kartuşları.....	153
	HP ortamları.....	153
<b>B</b>	<b>Destek ve garanti</b>	
	Hewlett-Packard sınırlı garanti bildirgesi.....	156
	Elektronik destek alma.....	156
	HP telefon desteği alma.....	157
	Aramadan önce.....	157
	Destek işlemleri.....	157
	Telefonla HP desteği.....	158
	Telefon desteği süresi.....	158
	Telefon destek numaraları.....	158
	Arama yapma.....	159
	Telefon desteği süresinden sonra.....	160
	Ek garanti seçenekleri.....	160
	HP Quick Exchange Service (Japan).....	160
	Call HP Korea customer support.....	161
	Aygıtı göndermek üzere hazırlama.....	161
	Göndermeden önce yazıcı kartuşlarını çıkarma.....	161
	Kontrol paneli kaplamasını çıkarma.....	162
	Aygıtı paketleme.....	163
<b>C</b>	<b>Aygıt belirtileri</b>	
	Fiziksel özellikler.....	165
	Ürün özellikleri ve kapasiteleri.....	165
	Ek özellikler.....	166
	Sistem gereksinimleri.....	166
	Yazdırma belirtileri.....	167
	Kopyalama belirtileri.....	167
	Faks belirtileri.....	167
	Tarama belirtileri.....	168
	Ortam belirtileri.....	168
	Elektrik belirtileri.....	168
	Ses yayılım özellikleri (ISO 7779 uyarınca ses düzeyleri).....	168
<b>D</b>	<b>Düzenleme bilgileri</b>	
	FCC statement.....	172
	Notice to users in Korea.....	172
	VCCI (Class B) compliance statement for users in Japan.....	172
	Notice to users in Japan about the power cord.....	173
	RoHS notices (China only).....	173
	Noise emission statement for Germany.....	173
	Notice to users of the U.S. telephone network: FCC requirements.....	174
	Notice to users of the Canadian telephone network.....	174
	Notice to users in the European Economic Area.....	176
	Australia wired fax statement.....	176
	Warning for Australia and New Zealand with phone handset.....	176
	Düzenleyici model numarası.....	176

## İçindekiler

Declaration of Conformity.....	177
Çevre için ürün hizmet programı.....	178
Kağıt kullanımı.....	178
Plastik.....	178
Malzeme güvenlik bilgi formları.....	178
Geri dönüştürme programı.....	178
HP inkjet sarf malzemeleri geri dönüşüm programı.....	178
Avrupa Birliği'ndeki evlerdeki atık donanımın kullanıcılar tarafından atılması.....	179
Enerji tüketimi.....	179
<b>Dizin.....</b>	<b>181</b>



# 1 Başlarken

Bu kılavuzda, aygıtın nasıl kullanılacağı ve sorunların nasıl çözüleceği anlatılmaktadır.

- [Ürünle ilgili diğer kaynakları bulma](#)
- [Aygıt parçalarını anlama](#)

## Ürünle ilgili diğer kaynakları bulma

Bu kılavuzda yer almayan ürün bilgilerini ve diğer sorun giderme kaynaklarını aşağıdaki kaynaklardan edinebilirsiniz:

Kaynak	Açıklama	Konum
Kurulum posteri	Resimli kurulum bilgileri verir.	Bu belgenin basılı bir kopyası aygıtla birlikte verilir.
Faks Başlangıç Kılavuzu	Aygıtın kurulmasıyla ilgili yönergeler içerir ve garanti ve güvenlik konularında bilgi verir.	Bu belgenin basılı bir kopyası aygıtla birlikte verilir.
Benioku dosyası ve sürüm notları	En son bilgileri ve sorun giderme ipuçlarını sağlar.	Başlangıç CD'sinde bulunur.
Araç Kutusu (Microsoft® Windows®)	Aygıtı hizalamak, yazıcı kartuşlarını temizlemek, test sayfası yazdırmak, yazıcı kartuşlarının mürekkep düzeyini görmek ve çevrimiçi sarf malzemeleri sipariş etmek için araçlar sağlar. Daha fazla bilgi için, bkz. <a href="#">Araç Kutusu (Windows)</a> .	Araç Kutusu genellikle, kullanılabilir bir yükleme seçeneği olarak aygıt yazılımıyla birlikte yüklenir.
HP Printer Utility (Mac OS) (Mac OS yalnızca HP Officejet J3600 tarafından desteklenir)	Yazdırma ayarlarını yapılandırmak, aygıtı hizalamak, yazıcı kartuşlarını temizlemek, yazıcı kartuşlarının mürekkep düzeyini görmek, çevrimiçi sarf malzemesi sipariş etmek ve web sitesinden destek bilgilerini bulmak için kullanılan araçları içerir. Daha fazla bilgi için, bkz. <a href="#">HP Printer Utility (Mac OS)</a> .	HP Printer Utility genellikle aygıt yazılımıyla birlikte yüklenir.
Kontrol paneli	Çalışmayla ilgili durum, hata ve uyarı bilgileri verir.	Daha fazla bilgi için, bkz. <a href="#">Kontrol paneli düğme ve ışıkları</a> .
Günlükler ve raporlar	Gerçekleşen olaylar hakkında bilgi verir.	Daha fazla bilgi için, bkz. <a href="#">Aygıt izleme</a> .
HP Web siteleri	En son yazıcı yazılımı, ürün ve destek bilgilerini sağlar.	<a href="http://www.hp.com/support">www.hp.com/support</a>

(devamı)

Kaynak	Açıklama	Konum
		<a href="http://www.hp.com">www.hp.com</a>
HP telefon desteği	HP'ye başvuru bilgilerini listeler. Garanti süresi boyunca bu destek çoğunlukla ücretsizdir.	Daha fazla bilgi için, bkz. <a href="#">HP telefon desteği alma</a> .
HP fotoğraf ve görüntüleme yazılımı yardımı	Yazılımın kullanımı hakkında bilgi verir.	Daha fazla bilgi için, bkz. <a href="#">HP fotoğraf ve görüntüleme yazılımını kullanma</a> .

## Aygıt parçalarını anlama

- [Önden görünüm](#)
- [Yazdırma malzemeleri alanı](#)
- [Arkadan görünüm](#)
- [Kontrol paneli düğme ve ışıkları](#)
- [Bağlantı bilgileri](#)

### Önden görünüm



1	Belge besleyici tepsisi
2	Kontrol paneli ekranı
3	Kağıt kılavuzları
4	Kontrol paneli
5	Yazıcı kartuşu kapağı
6	Giriş tepsisi
7	Tepsi genişletici
8	Kağıt genişliği kılavuzu

(devamı)

9	Belge yakalayıcı
10	Belge yakalayıcı genişletici
11	Ahize

## Yazdırma malzemeleri alanı



1	Yazıcı kartuşu kapağı
2	Yazıcı kartuşları
	Not HP Officejet J3500 yalnızca siyah yazıcı kartuşunu destekler.

## Arkadan görünüm

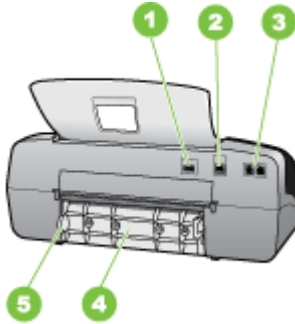

1	Güç bağlantısı
2	Arka evrensel seri veri yolu (USB) bağlantı noktası
3	Faks bağlantı noktaları (1-LINE ve 2-EXT)
4	Arka kapak
5	Arka kapı erişim sekmesi

## Kontrol paneli düğme ve ışıkları

Aşağıdaki şema ve ilgili tablo kontrol paneli işlevleri hakkında hızlı bir referans sağlar.

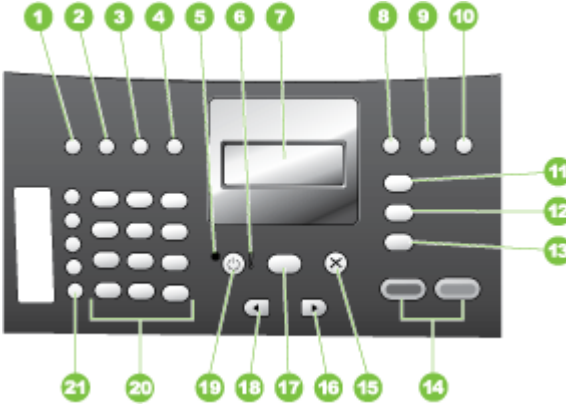

Etiket	Ad ve Açıklama
1	<b>Hızlı Arama:</b> Hızlı arama numarası seçer.
2	<b>Yeniden Ara/Duraklat:</b> En son aranan numarayı tekrar arar veya faks numarasına 3 saniyelik bir duraklama süresi ekler.
3	<b>Daha Açık/Daha Koyu:</b> Gönderilen siyah beyaz faksları açıklar veya koyulaştırır.
4	<b>Faks Çözünürlüğü:</b> Gönderilen siyah beyaz faksların çözünürlüğünü ayarlar.
5	<b>Açık ışığı:</b> Yandıığında aygıtın açık olduğunu gösterir. Aygıt bir görevi yaparken ışık yanıp söner.
6	<b>Uyarı ışığı:</b> Uyarı ışığı yanıp söndüğünde ilgilenmeniz gereken bir sorun olduğunu gösterir.
7	<b>Ekran:</b> Menüleri ve mesajları görüntüler.
8	<b>Otomatik Yanıt:</b> Yanıtlama Modu ayarları arasında geçiş yapar. Ayara bağlı olarak aygıt otomatik olarak gelen telefon aramalarını yanıtlar, faksı el ile almanızı sağlar veya faks sinyallerini "dinler".
9	<b>Flash:</b> Faksı iptal eder ve bir çevir sesi açar. Ayrıca bekleyen bir çağrıyı yanıtlamak için de kullanılır.
10	<b>Ayarlar:</b> Rapor oluşturmak, faks ve diğer bakım ayarlarını değiştirmek veya <b>Yardım</b> menüsüne erişmek için Ayarlar Menüsü'nü sunar. Mevcut Yardım konularında ilerlemek için <b>▶</b> düğmesine bastıktan sonra konu seçmek üzere <b>Tamam</b> düğmesine basın. Seçtiğiniz Yardım konusu, bilgisayar ekranınızda açılır.
11	<b>Faks Menüsü:</b> Aygıtı faks moduna geçirir ve Faks Menüsünü açar. Faks Menüsündeki seçeneklerde ilerlemek için <b>Faks Menüsü</b> tuşuna arka arkaya basın.
12	<b>Tarama Hedefi:</b> Aygıtı tarama moduna geçirir ve tarama hedefi seçmek için <b>Tarama Hedefi</b> menüsünü açar.
13	<b>Kopyalama Menüsü:</b> Aygıtı kopyalama moduna geçirir ve Kopyalama Menüsünü açar. Kopyalama Menüsündeki seçeneklerde ilerlemek için <b>Kopyalama Menüsü</b> tuşuna arka arkaya basın.
14	<b>Siyah Başlat:</b> Siyah beyaz bir kopyalama, tarama veya faks işi başlatır.



(devamı)

Etiket	Ad ve Açıklama
	<b>Renkli Başlat:</b> Renkli kopyalama, tarama veya faks işi başlatır (yalnızca HP Officejet J3600).
15	<b>İptal:</b> Bir işi durdurur, bir menüden veya ayarlardan çıkar.
16	Sağ ok: Ekrandaki değeri artırır.
17	<b>Tamam:</b> Ekrandaki menüyü veya ayarı seçer.
18	Sol ok: Ekrandaki değerleri azaltır.
19	<b>Güç:</b> Aygıtı açar veya kapatır. Aygıt açıkken <b>Güç</b> düğmesinin yanındaki Açık ışığı yanar. Işık, bir iş yürütülürken yanıp söner. Aygıt kapalıyken dahi aygıtta en az düzeyde elektrik akışı vardır. HP All-in-One aygıtının güç kaynağıyla bağlantısını tümüyle kesmek için aygıtı kapatın ve güç kablosunu prizden çekin.
20	Tuş takımı: Faks numaralarının, değerlerin ya da metinlerin girilmesini sağlar.
21	Tek tuşla hızlı arama düğmeleri: İlk on hızlı arama numarasına erişir. Sol sütunda görüntülenen hızlı arama numarasını seçmek için hızlı arama düğmesine bir kez basın. Sağ sütundaki hızlı arama numarasını seçmek için aynı hızlı arama düğmesine ikinci kez basın.

## Bağlantı bilgileri

Açıklama	En iyi performans için önerilen bağlı bilgisayar sayısı	Desteklenen yazılım özellikleri	Kurulum yönergeleri
USB bağlantısı	Aygıtın arkadaki USB 2.0 yüksek hızlı bağlantı noktasına USB kablosuyla bir bilgisayar bağlanabilir.	Tüm özellikler desteklenmektedir.	Ayrıntılı yönergeler için kurulum posterini kılavuzuna göz atın.
Yazıcı paylaşımı	En çok beş bilgisayar. Ana bilgisayar her zaman açık olmalıdır, aksi takdirde diğer bilgisayarlar aygıtta yazdıramaz.	Ana bilgisayardaki yerleşik tüm özellikler desteklenir. Diğer bilgisayarlardan yalnızca yazdırma özelliği desteklenir.	Windows için <a href="#">Yazıcıyı yerel olarak paylaşılan ağ ortamında paylaşma</a> içindeki yönergeleri uygulayın. Mac OS için <a href="#">Yazıcıyı yerel olarak paylaşılan ağ ortamında paylaşma</a> içindeki yönergeleri uygulayın.



## 2 Aygıtı kullanma

Bu bölüm aşağıdaki konuları içermektedir:

- [Kontrol paneli menülerini kullanma](#)
- [Kontrol paneli mesajı türleri](#)
- [Aygıt ayarlarını değiştirme](#)
- [HP Çözüm Merkezi'ni kullanma \(Windows\)](#)
- [HP fotoğraf ve görüntüleme yazılımını kullanma](#)
- [Metin ve simgeler](#)
- [Orijinalleri yerleştirme](#)
- [Yazdırma ortamı seçme](#)
- [Ortam yerleştirme](#)
- [Özel ve özel boyutlu ortamlara yazdırma](#)
- [Hızlı arama girişlerini ayarlama](#)

### Kontrol paneli menülerini kullanma

Aşağıdaki bölümler, kontrol paneli ekranında yer alan en üst düzey menülere hızlı bir bakış sağlar. Bir menüyü görüntülemek için, kullanmak istediğiniz işlevin menü düğmesine basın.

- **Tarama menüsü:** HP fotoğraf ve görüntüleme yazılımı gibi hedeflerin listesini sunar.
- **Faks menüsü:** Bir faks veya hızlı arama numarası girmenizi veya Faks menüsünü görüntülemenizi sağlar. Menü seçenekleri arasında bulunanlar:
  - Çözünürlüğü değiştirme
  - Açık/koyu hale getirme
  - Ertelenmiş faksları gönderme
  - Yeni varsayılanlar ayarlama
- **Kopyalama menüsü:** Menü seçenekleri arasında bulunanlar:
  - Kopya sayısını seçme
  - Küçültme/büyütme
  - Ortam türünü ve boyutunu seçme

### Kontrol paneli mesajı türleri

Bu bölüm aşağıdaki konuları içermektedir:

- [Durum mesajları](#)
- [Uyarı mesajları](#)
- [Hata mesajları](#)
- [Önemli hata mesajları](#)

#### Durum mesajları

Durum mesajları, aygıtın geçerli durumunu yansıtır. Normal çalışma hakkında bilgi verirler ve bunları temizlemek için herhangi bir eylem yapmanız gerekmez. Aygıtın

durumu deęiřtikçe deęiřirler. Aygıt hazırken, meřgul deęilken ve bekleyen uyarı mesajları yokken, aygıt açıksa, **HAZIR** durum mesajı görüntülenir.

## Uyarı mesajları

Uyarı mesajları, dikkat etmenizi gerektiren olaylar hakkında bilgi verirler öte yandan aygıtın çalışmasını önlemezler. Uyarı mesajı örneęi olarak mürekkep az uyarısı verilebilir. Bu mesajlar sorun çözülene kadar görüntülenir.

## Hata mesajları

Hata mesajları yapılması gereken bazı eylemler (örneğin, ortam ekleme veya ortam sıkışmasını giderme) olduğunu bildirir. Bu mesajlar genellikle, yanıp sönen kırmızı bir Dikkat ışığı ile birlikte görüntülenir. Yazdırmaya devam etmek için gerekli işlemi yapın.

Hata mesajı bir hata kodu gösterirse, Güç düğmesine basıp aygıtı kapatın ve ardından aygıtı yeniden açın. Çoęu durumda bu eylem sorunu çözer. Mesaj görüntülenmeye devam ederse aygıtınızın servise gitmesi gerekebilir. Daha fazla bilgi için, bkz. [Destek ve garanti](#).

## Önemli hata mesajları

Önemli hata mesajları aygıt arızalarını bildirir. Bu mesajların bazılarını, Güç düğmesine basıp aygıtı kapattıktan sonra aygıtı yeniden açarak temizleyebilirsiniz. Önemli bir hata devam ederse, servis hizmeti gerekir. Daha fazla bilgi için, bkz. [Destek ve garanti](#).

## Aygıt ayarlarını deęiřtirme

Aygıt ayarlarını ařaęıdaki yerlerden deęiřtirebilirsiniz:

- Kontrol panelinden.
- HP Çözüm Merkezi (Windows) veya HP Device Manager'dan [HP Aygıt Yöneticisi] (Mac OS) . Daha fazla bilgi için bkz. [HP fotoğraf ve görüntüleme yazılımını kullanma](#).



**Not** HP Çözüm Merkezi veya HP Aygıt Yöneticisi yazılımında ayarları yapılandırırken, kontrol panelinden yapılandırılmış ayarları göremezsiniz (tarama ayarları gibi).

### Ayarları kontrol panelinden deęiřtirmek için

1. Kontrol panelinde, kullandığınız işlevin menü düğmesine basın (Kopya Menüsü gibi).
2. Deęiřtirmek istediğiniz seçeneęe gitmek için ařaęıdaki yöntemlerden birini kullanın:
  - Kontrol panelindeki bir düğmeye basın ve sol veya saę tuřları kullanarak deęeri ayarlayın.
  - Kontrol paneli ekranındaki menüden seçeneęi belirleyin.
3. İsteddiğiniz deęeri seçin ve **Tamam** düğmesine basın.

### Ayarları HP Çözüm Merkezi'nden (Windows) deęiřtirmek için

- ▲ Bkz. [HP fotoğraf ve görüntüleme yazılımını kullanma](#).

### Ayarları HP fotoğraf ve görüntüleme yazılımından değiştirmek için (Mac OS)

1. Dock'ta **HP Device Manager** (HP Aygıt Yöneticisi) simgesini tıklatın.
2. **Devices** (Aygıtlar) açılan menüsünde aygıtı seçin.
3. **Information and Settings** (Bilgi ve Ayarlar) menüsünde, değiştirmek istediğiniz öğeyi tıklatın.

 **Not** Mac OS yalnızca HP Officejet J3600 tarafından desteklenir.

## HP Çözüm Merkezi'ni kullanma (Windows)

İşletim sistemi Windows olan bir bilgisayarda HP Çözüm Merkezi, HP Photosmart Yazılımı için giriş noktasıdır. Yazdırma ayarlarını değiştirmek, Faks Kurulum Sihirbazı'nı başlatmak, sarf malzemesi siparişi vermek ve ekran Yardımına erişmek için HP Çözüm Merkezi'ni kullanın.

HP Çözüm Merkezi'nde bulunan özellikler taktığınız aygıtlara göre değişir. HP Çözüm Merkezi, seçilen aygıtlarla ilişkilendirilmiş simgeleri gösterecek biçimde özelleştirilir. Seçilen aygıt belli bir özellekle donatılmamışsa, HP Çözüm Merkezi uygulamasında söz konusu özelliğin simgesi görünmez.

Bilgisayarınızdaki HP Çözüm Merkezi hiç simge içermiyorsa, yazılımın yüklenmesi sırasında bir hata olmuş olabilir. Bu hatayı düzeltmek için Windows'da Denetim Masası'nı kullanarak HP Photosmart Yazılımı yazılımını tümüyle kaldırın ve sonra yazılımı yeniden yükleyin. Daha fazla bilgi için aygıtlarla birlikte verilen ekrandaki Yardım'a bakın.

HP Çözüm Merkezi'ni açma hakkında bilgi için, bkz. [HP fotoğraf ve görüntüleme yazılımını kullanma](#).

## HP fotoğraf ve görüntüleme yazılımını kullanma

Kontrol panelinden kullanılamayan birçok özelliğe erişmek için HP fotoğraf ve görüntüleme yazılımını kullanabilirsiniz.

Yazılım, kurulum sırasında bilgisayarınıza yüklenir. Daha fazla bilgi için, aygıtınızla birlikte verilen kurulum belgelerine bakın.

HP fotoğraf ve görüntüleme yazılımına erişim, işletim sistemine (OS) göre değişir. Örneğin, işletim sistemi Windows olan bir bilgisayarınız varsa, HP fotoğraf ve görüntüleme yazılımı giriş noktası HP Photosmart Yazılımı penceresidir. Macintosh bilgisayarınız varsa, HP fotoğraf ve görüntüleme yazılımı giriş noktası HP Photosmart

Studio penceresidir. Her iki durumda da giriş noktası, HP fotoğraf ve görüntüleme yazılımı ve hizmetleri için başlatma yeri işlevi görür.

### Windows bilgisayarda HP Photosmart Yazılımı'nı açmak için

1. Aşağıdakilerden birini yapın:

- Windows masaüstünden HP Photosmart Yazılımı simgesini çift tıklayın.
- Windows görev çubuğunun sağ ucundaki sistem tepsisinde, **HP Dijital Görüntüleme İzleyicisi** simgesini çift tıklayın.
- Görev çubuğunda, **Başlat**'ı tıklayın, **Programlar**'ın veya **Tüm Programlar**'ın üzerine gelin, **HP**'yi seçip HP Photosmart Yazılımı'nı tıklayın.

2. Birden fazla HP aygıtı yüklüyse, ürününüzün adının bulunduğu sekmeyi seçin.

 **Not** Windows bilgisayarda, HP Photosmart Yazılımı uygulamasında sağlanan özellikler yüklü aygıtlarınıza göre değişir. Bu yazılım, seçilen aygıtla ilişkilendirilmiş simgeleri gösterecek biçimde özelleştirilir. Seçilen aygıt belli bir özelliklerle donatılmamışsa, yazılımda söz konusu özelliğin simgesi görünmez.

 **İpucu** Bilgisayarınızdaki HP Photosmart Yazılımı hiç simge içermiyorsa, yazılımın yüklenmesi sırasında bir hata olmuş olabilir. Bu hatayı düzeltmek için Windows'da Denetim Masası'nı kullanarak HP Photosmart Yazılımı yazılımını tümüyle kaldırın ve sonra yazılımı yeniden yükleyin.

### HP Photosmart Studio yazılımını Macintosh bilgisayarda açmak için

1. Dock'ta HP Photosmart Studio simgesini tıklayın.

HP Photosmart Studio penceresi belirir.

 **Not** Mac OS yalnızca HP Officejet J3600 tarafından desteklenir.

2. HP Photosmart Studio görev çubuğunda **Devices** (Aygıtlar) seçeneğini tıklayın.

HP Device Manager (HP Aygıt Yöneticisi) penceresi görüntülenir.

3. **Device** (Aygıt) açılan menüsünden aygıtınızı seçin.

Buradan, tarama yapabilir, faks gönderebilir, belge alabilir ve mürekkep kartuşlarının mürekkep düzeyini denetleme gibi bakım yordamları gerçekleştirebilirsiniz.

 **Not** Macintosh bilgisayarda, HP Photosmart Studio yazılımında bulunan özellikler seçilen aygıtta göre değişir.

 **İpucu** HP Photosmart Studio yazılımı açıldığında, fare düğmesiyle Dock'taki HP Photosmart Studio simgesini seçip düğmeyi basılı tutarak Dock menüsü kısayollarına erişebilirsiniz.

## Metin ve simgeler

Metin ve simgeleri girmek için kontrol panelindeki tuş takımını kullanabilirsiniz.

Bir faks veya telefon numarasını çevirdiğinizde, tuş takımından simgeler de girebilirsiniz. Aygıt numarayı çevirdiğinde, simgeyi yorumlar ve uygun şekilde davranır. Örneğin, faks numarasında kısa bir çizgi girerseniz, aygıt numaranın geri kalanını çevirmeden önce duraklar. Faks numarasını çevirmeden önce bir dış hata erişmeniz gerekirse, duraklama yararlıdır.

 **Not** Faks numaranıza kısa çizgi gibi bir simge girmek isterseniz, simgeyi tuş takımını kullanarak girmeniz gerekir.

## Kontrol paneli tuş takımında sayı ve metin yazma

Kontrol panelindeki tuş takımını kullanarak metin ve simge girebilirsiniz.

Metin girmeyi tamamladıktan sonra girişi saklamak için **Tamam** tuşuna basın.

### Metin girmek için

1. Adın harflerine karşılık gelen tuş takımı sayılarına basın. Örneğin, aşağıdaki düğmede gösterildiği gibi, a, b ve c harfleri 2 sayısına karşılık gelir.



 **İpucu** Kullanılabilir karakterleri görmek için, bir düğmeye birkaç kez basın. Dil ve ülke/bölge ayarlarınıza bağlı olarak tuş takımında gösterilenler dışında ek karakterler bulunabilir.

2. Doğru harf belirlediğinde, imlecin otomatik olarak sağa ilerlemesini bekleyin veya sağ ok düğmesine basın. Adın sonraki harfine karşılık gelen sayı düğmesine basın. Doğru harf görünene kadar düğmeye birkaç kez basın. Sözcüğün ilk harfi otomatik olarak büyük harfe ayarlanır.

### Boşluk, duraklatma veya simge girmek için

- Boşluk eklemek için **Boşluk** düğmesine basın.
- Duraklatma girmek için **Yeniden Ara/Duraklat** düğmesine basın. Sayı diziliminde kısa bir çizgi görünür.
- @ gibi bir simge girmek için, kullanılabilir simgeler listesinde ilerlemek üzere **Simge** düğmesine art arda basın: yıldız işareti (\*), kısa çizgi (-), ve işareti (&), nokta (.), bölü (/), parantez ( ), kesme işareti ('), eşittir (=), numara işareti (#), at işareti (@), alt çizgi ( \_ ), artı (+), ünlem (!), noktalı virgöl (;), soru işareti (?), virgöl (,), iki nokta üstüste (:), yüzde (%) ve yaklaşık (~).

### Bir harfi, sayıyı veya simgeyi silmek için

- ▲ Hata yaparsanız düzeltmek için sol ok düğmesine basın ve girişi düzeltin.

## Faks numaralarını çevirmek için kullanılacak simgeler

\* gibi bir simge girmek için, simgeler listesinde ilerlemek üzere **Simge** düğmesine birkaç kez basın. Aşağıdaki tablo, bir faks veya telefon numarasında, faks başlığı bilgilerinde ve hızlı arama girişlerinde kullanabileceğiniz simgeleri göstermektedir.

Kullanılabilen simgeler	Açıklama	Kullanıldığı yer
*	Arama için gerektiğinde yıldız simgesi görüntüler.	Faks başlığı adı, hızlı arama adları, hızlı arama numaraları, faks veya

(devamı)

Kullanılabilen simgeler	Açıklama	Kullanıldığı yer
		telefon numaraları ve monitörden arama girişleri
-	Otomatik arama sırasında, aygıt numara sırasına duraklatma girer.	Faks başlığı adı, faks başlığı numarası, hızlı arama girişlerinin adları, hızlı arama girişleri ve faks veya telefon numaraları
( )	Kolay okunması için alan kodları gibi numaraları birbirinden ayırmak üzere bir sol veya sağ parantez görüntüler. Bu simgeler aramayı etkilemez.	Faks başlığı adı, faks başlığı numarası, hızlı arama girişlerinin adları, hızlı arama girişleri ve faks veya telefon numaraları
W	Otomatik arama sırasında W, aygıtın çevirmeye devam etmeden önce çevir sesini beklemesini sağlar.	Hızlı arama numaraları ve faks veya telefon numaraları
R	Otomatik arama yaparken, R, telefonun üzerindeki Flash düğmesi gibi çalışır.	Hızlı arama numaraları ve faks veya telefon numaraları
+	Artı işareti görüntüler. Bu simge aramayı etkilemez.	Faks başlığı adı, faks başlığı numarası, hızlı arama girişlerinin adları, hızlı arama girişleri ve faks veya telefon numaraları

## Orijinalleri yerleştirme

Bir orijinali, kopyalama, faks gönderme veya tarama işi için otomatik belge besleyiciye yerleştirebilirsiniz. Otomatik belge besleyiciye yerleştirilen orijinaller, otomatik olarak aygıtı beslenir.

△ **Dikkat uyarısı** Yüksek nem veya sıcaklığın olduğu alanlarda; orijinal fotoğrafları otomatik belge besleyicisine koymaktan kaçının. Kağıt sıkışmasına veya fotoğraflarınızda hasara neden olabilir.

💡 **İpucu** Orijinal fotoğraflarınızda kısırılmasından veya diğer hasarlardan kaçınmak için yerleştirmeden önce fotoğrafınızı saydam fotoğraf kabına yerleştirin.

## Otomatik belge besleyiciye (ADF) bir orijinal yerleştirme

Tek veya çok sayfalı A4, letter veya legal boyutundaki bir belgeyi, belge besleme tepsisine yerleştirerek kopyalayabilir, tarayabilir veya fakslayabilirsiniz.

Belge besleyici tepsisi en fazla 20 sayfa letter veya A4 boyutunda kağıt ya da 15 sayfa legal boyutunda kağıt tutabilir.

### Belge besleme tepsisine orijinal belge yerleştirmek için

1. Orijinal belgenizi yazdırma yüzü aşağı bakacak şekilde belge besleme tepsisine yerleştirin. Sayfaları, belgenin üst kısmı önce girecek şekilde yerleştirin. Bir uyarı sesi



duyana veya ekranda, yerleştirilen sayfaların algılandığını belirten bir mesaj görünene kadar, ortamı otomatik belge besleyicinin içine doğru kaydırın.

💡 **İpucu** Otomatik belge besleyiciye orijinal belge yerleştirmekle ilgili daha fazla yardım için, belge besleyici tepsisine kabartmayla çizilmiş olan şekle bakın.



2. Genişlik kılavuzlarını, ortamın sol ve sağ kenarlarına değene kadar kaydırın.

## Yazdırma ortamı seçme

Aygıt, iş yerinde kullanılan ortam türlerinin çoğuyla çalışmak üzere tasarlanmıştır. Yazdırma ortamını toplu miktarda satın almadan önce çeşitli ortam türlerini denemeniz önerilir. En iyi baskı kalitesini elde etmek için HP ortamlarını kullanın. HP ortamları hakkında daha fazla bilgi için [www.hp.com](http://www.hp.com) adresindeki HP Web sitesini ziyaret edin.

### Yazdırma ortamı seçme ve kullanma konusunda ipuçları

En iyi sonuçları elde etmek için aşağıdaki yönergeleri gözden geçirin.

- Her zaman aygıt belirtilmesine uygun ortamları kullanın. Daha fazla bilgi için, bkz. [Desteklenen ortam belirtilmelerini anlama](#).
- Tepsiye aynı anda farklı türden ortamlar yerleştirmeyin.
- Ortamı, yazdırılacak yüz aşağı bakacak ve tepsinin sağ ve arka kenarlarına hizalanacak biçimde yerleştirin. Daha fazla bilgi için, bkz. [Ortam yerleştirme](#).
- Tepsiye belirtilen miktardan fazla kağıt yerleştirmeyin. Daha fazla bilgi için, bkz. [Desteklenen ortam belirtilmelerini anlama](#).
- Kağıt sıkışması, kötü baskı kalitesi ve diğer yazdırma sorunlarını engellemek için aşağıdaki ortamları kullanmaktan kaçının:
  - Birden çok bölümlü formlar
  - Hasar görmüş, kıvrılmış veya buruşmuş ortamlar
  - Kesilmiş veya delikli ortamlar
  - Belirgin dokulu, kabartmalı veya mürekkebi iyi emmeyen ortamlar
  - Çok hafif veya kolay esneyen ortamlar

### Kartlar ve zarflar

- Kaygan yüzeye sahip, kendiliğinden yapışkanlı, üzerinde kısıkaç veya bölmeler bulunan zarflar kullanmayın. Ayrıca, kalın, normal boyutlarda olmayan, kavisli kenarlara sahip veya buruşmuş alanların bulunduğu, yırtık veya başka şekilde hasar görmüş kart ve zarfları da kullanmayın.
- Sağlam şekilde yapılandırılmış zarflar kullanın ve kat yerlerinin iyice belirginleştirildiğinden emin olun.
- Zarfları, kapakları üstte olacak şekilde yerleştirin.

### Fotoğraf ortamı

- Fotoğraflara bastırırken **En İyi** modunu kullanın. Bu modda baskı işleminin daha uzun sürdüğünü ve bilgisayarda daha fazla bellek alanı gerektiğini unutmayın.
- Yazdırılan her sayfayı aygıttan alıp kuruması için kenara bırakın. Islak ortamın yığılması lekelenmeye neden olabilir.

### Asetatlar

- Asetatları, pürüzlü yüz aşağı bakacak ve yapışkan bant aygıtın arkasına dönük olacak şekilde yerleştirin.
- Asetatlara yazdırırken **Normal** modunu kullanın. Bu modda kuruma süresi daha uzundur ve bir sonraki sayfa çıkış tepsisine gönderilmeden önce mürekkep tamamen kurumuş olur.
- Yazdırılan her sayfayı aygıttan alıp kuruması için kenara bırakın. Islak ortamın yığılması lekelenmeye neden olabilir.

### Özel boyutlu ortam

- Yalnızca aygıtın desteklediği özel boyutlu ortamları kullanın.
- Yazılım uygulamanız özel boyutlu ortamları destekliyorsa, belgeyi yazdırmadan önce uygulamada ortam boyutunu ayarlayın. Ayarlamadıysanız, boyutu yazdırma sürücüsünde ayarlayın. Varolan belgeleri özel boyutlu ortamlara hatasız yazdırabilmek için yeniden biçimlendirmeniz gerekebilir.

## Desteklenen ortam belirteçlerini anlama

Aygıtınızla kullanılacak doğru ortamı belirlemek ve ortamınızla hangi özelliklerin çalışacağını belirlemek için aşağıdaki tabloları kullanın.

- [Desteklenen boyutları anlama](#)
- [Desteklenen ortam türlerini ve ağırlıklarını anlama](#)

### Desteklenen boyutları anlama

 **Not** HP Officejet J3600 aşağıdaki tabloda listelenen tüm ortamları destekler. HP Officejet J3500 yalnızca kağıdı destekler.

Tür	Boyut
Kağıt	A4: 210 x 297 mm Legal: 216 x 356 mm

(devamı)

Tür	Boyut
	B5-JIS: 182 x 257 mm
Zarflar	US #10: 105 x 241 mm A2: 111 x 146 mm DL: 110 x 220 mm C6: 114 x 162 mm
Asetat filmi	Letter: 216 x 279 mm A4: 210 x 297 mm
Premium fotoğraf kağıdı	10 x 15 cm Letter: 216 x 280 mm A4: 210 x 297 mm
Kartlar	Dizin kartı: 127 x 203 mm A4: 210 x 297 mm
Etiketler	Letter: 216 x 279 mm A4: 105 x 149 mm
Özel	102 x 152 mm'den 216 x 356 mm'ye kadar

### Desteklenen ortam türlerini ve ağırlıklarını anlama

 **Not** HP Officejet J3600 aşağıdaki tabloda listelenen tüm ortamları destekler.  
HP Officejet J3500, yalnızca düz kağıdı ve legal kağıdı destekler.

Tür	Kağıt ağırlığı	Giriş tepsişi*	Çıkış tepsişi**	Belge besleme tepsişi
Düz kağıt	16 - 24 lb. (60 - 90 gsm)	en çok 100 (7,26 kg. kağıt)	en fazla 20 (16 lb. kağıt)	en fazla 20
legal kağıt	20 - 24 lb. (75 - 90 gsm)	en çok 100 (7,26 kg. kağıt)	en fazla 20 (7,26 kg. kağıt)	en fazla 15
Kartlar	en çok 110 lb. dizin (200 gsm)	20	10	YOK
Zarflar	20 - 24 lb. (75 - 90 gsm)	10	10	YOK
Asetat filmi	YOK	25	en fazla 10	YOK
Etiketler	YOK	en çok 20	en çok 10	YOK
4 x 6 inç fotoğraf kağıdı	en çok 34,02 kg. (280 gsm)	30	20	YOK
8.5 x 11 inç fotoğraf kağıdı	YOK	40	20	YOK

\* Maksimum kapasite. Giriş tepsisinin maksimum giriş yığının yüksekliği kapasitesi 10 mm'dir.

\*\* Çıkış tepsisi kapasitesi, kullandığınız kağıt türünden ve mürekkep miktarından etkilenir. HP, çıkış tepsisinin sık sık boşaltılmasını önerir.

## En küçük kenar boşluklarını ayarlama



**Not** HP Officejet J3500 zarf veya kartları desteklemez.

	Üst (leading edge)	Alt (alt kenar)	Sol ve Sağ kenar boşlukları
U.S. (Letter, Legal, Executive)	1,5 mm	12,7 mm	6,4 mm
ISO (A4, A5) ve JIS (B5)	1,8 mm	12,7 mm	3,2 mm
Zarflar	3,2 mm	3,2 mm	1,0 mm
Kartlar	1,0 mm	12,7 mm	3,2 mm

## Ortam yerleştirme

Bu bölümde fotokopileriniz, yazıcı çıktılarınız veya fakslarınız için aygıtta farklı türde ve boyutta kağıt yerleştirme yordamları açıklanmaktadır.



**İpucu** Yırtılmaları, kırışmaları, kenarların kıvrılmasını ya da katlanmasını engellemek için, tüm kağıtları tekrar sıkıca kapanabilen torbalarda yatık biçimde saklayın. Aşırı ısı ve nem değişiklikleri ortamların kıvrılmasına neden olabilir ve bu ortamlar gerektiği gibi saklanmazsa aygıtta iyi sonuç vermezler.

Bu bölüm aşağıdaki konuları içermektedir:

- [Tam boyutlu kağıt yerleştirme](#)
- [10 x 15 cm \(4 x 6 inç\) fotoğraf kağıdını yerleştirme](#)
- [Dizin kartlarını yerleştirme](#)
- [Zarfları yerleştirme](#)
- [Diğer kağıt türlerini yerleştirme](#)

## Tam boyutlu kağıt yerleştirme

Aygıtın giriş tepsisine letter, A4 veya legal kağıt gibi çeşitli türde kağıtlar yerleştirebilirsiniz.

### Tam boyutlu kağıt yerleřtirmek için

1. Kağıt geniřlięi kılavuzunu en dıřa kaydırın.



2. Tepsi geniřleticiyi kendinize doęru çevirin.



---

 **Not** Legal boyutlu kağıt kullanırken, tepsi geniřleticiyi kapalı tutun.

---

3. Kenarların hizalanmasını saęlamak için bir deste kağıdı düz bir yüzeye hafifçe vurun ve sonra kağıdı ařağıdakiler için kontrol edin.
  - Kağıtlarda yırtılma, tozlanma, buruřma olmamalı ve kenarları katlanmış veya kıvrılmış olmamalıdır.
  - Yięindeki tüm kağıtlar aynı türde ve boyutta olmalıdır.

4. Yazdırma yüzü alta gelecek şekilde, kağıtların kısa kenarını ileriye doğru kaydırarak giriş tepsisine yerleştirin. Kağıt destesini durana dek ileriye doğru kaydırın.



△ **Dikkat uyarısı** Giriş tepsisine kağıt yerleştirirken aygıtın boшта ve sessiz olduğundan emin olun. Yazıcı kartuşlarını kullanıyorsa veya bir görevle başka şekilde meşgulse, aygıtın içindeki kağıt durdurucu yerinde olmayabilir. Kağıdı çok ileri itmiş olabilirsiniz; bu durum aygıtın boş kağıtlar çıkarmasına yol açar.

💡 **İpucu** Antetli kağıt kullanıyorsanız, yazdırma yüzü alta gelecek şekilde kağıdın üst kısmını önce yerleştirin. Tam boyutlu kağıt ve antetli kağıt yerleştirmeye ilişkin daha fazla bilgi için, giriş tepsinizin altında yer alan şemaya bakın.

5. Kağıt genişliği kılavuzunu kağıdın kenarına değene kadar itin. Giriş tepsinini gereğinden fazla yerleştirmeyin; kağıt destesinin giriş tepsisine sığdığından ve kağıt en kılavuzundan daha yüksek seviyede olmadığından emin olun.



## 10 x 15 cm (4 x 6 inç) fotoğraf kağıdını yerleştirme

(yalnızca HP Officejet J3600)

10 x 15 cm fotoğraf kağıdını aygıtın giriş tepsisine yerleştirebilirsiniz. En iyi sonuçları elde etmek için 10 x 15 cm boyutunda HP Premium Plus Fotoğraf Kağıdı veya HP Premium Fotoğraf Kağıdı kullanın.

💡 **İpucu** Yırtılmaları, kırışmaları, kenarların kıvrılmasını ya da katlanmasını engellemek için, tüm kağıtları tekrar sıkıca kapanabilen torbalarda yatık biçimde saklayın. Aşırı ısı ve nem değişiklikleri ortamların kıvrılmasına neden olabilir ve bu ortamlar gerektiği gibi saklanmazsa aygıtta iyi sonuç vermezler.

En iyi sonuçları elde etmek için kopyalamadan veya yazdırmadan önce kağıt türünü ve kağıt boyutunu ayarlayın.

### 10 x 15 cm şeritli fotoğraf kağıdını giriş tepsisine yerleştirmek için

1. Giriş tepsisindeki tüm kağıtları çıkarın.
2. Fotoğraf kağıdını destesini kısa ucu öne ve yazdırma yüzü aşağı bakmak üzere giriş tepsisinin sağ ucuna yerleştirin. Fotoğraf kağıdı destesini durana dek ileriye doğru kaydırın.

Fotoğraf kağıdını şeritleri size en yakın olacak biçimde yerleştirin.

---

💡 **İpucu** Küçük boyutlu fotoğraf kağıdı yerleştirme hakkında daha fazla bilgi için, giriş tepsinizin altında yer alan ve fotoğraf kağıdı yerleştirmeye ilişkin kılavuzlara bakın.

---

3. Kağıt genişliği kılavuzunu fotoğraf kağıdına değene kadar içeri doğru itin. Giriş tepsinizi gereğinden fazla yerleştirmeyin; kağıt destesinin giriş tepsisine sığındığından ve kağıt en kılavuzundan daha yüksek seviyede olmadığından emin olun.



### Dizin kartlarını yerleştirme

(yalnızca HP Officejet J3600)

Notları, reçeteleri ve diğer metinleri yazdırmak için aygıtın giriş tepsisine dizin kartları yerleştirebilirsiniz.

En iyi sonuçları elde etmek için kopyalamadan veya yazdırmadan önce kağıt türünü ve kağıt boyutunu ayarlayın.

### Dizin kartlarını giriş tepsisine yerleştirmek için

1. Giriş tepsisindeki tüm kağıtları çıkarın.
2. Kart destesini, yazdırma yüzü aşağı bakacak şekilde giriş tepsisinin sağ uzak tarafına yerleştirin. Kart destesini duruncaya dek ileriye doğru itin.
3. Kağıt genişliği kılavuzunu kart yığına yaslanacak şekilde içeri doğru itin. Giriş tepsisini gereğinden fazla doldurmayın; kart destesinin giriş tepsisine sığıdığından ve kağıt en kılavuzundan daha yüksek seviyede olmadığından emin olun.



### Zarfları yerleştirme

(yalnızca HP Officejet J3600)

Aygıtın giriş tepsisine bir ya da daha fazla zarf yerleştirebilirsiniz. Parlak yüzeyli veya kabartmalı, ataçlı veya pencereci zarflar kullanmayın.

---

 **Not** Zarflara yazdırırken metnin nasıl biçimlendirilmesi gerektiği konusunda bilgi almak için, kullandığınız kelime işlemci programının yardım dosyalarına bakın. En iyi sonucu almak için, zarfların üzerinde iade adresinin yer alacağı bir etiket kullanmayı düşünün.

---



### Zarfları yerleřtirmek için

1. Giriř tepsisindeki tüm kağıtları çıkarın.
2. Bir veya birden çok zarfı kağıt tepsisine, zarf kapakları üstte ve solda olacak şekilde yerleřtirin. Zarf destesini durana dek ileriye dođru kaydırın.

---

 **İpucu** Zarfların yerleřtirilmesine iliřkin daha fazla bilgi için, giriř tepsinizin altında yer alan řemaya bakın.

---

3. Kağıt geniřliđi kılavuzunu zarf yığına deđene kadar içeri dođru itin. Giriř tepsisini kapasitesinin üzerinde doldurmayın; zarf destesinin giriř tepsisine uyduđundan ve kağıt geniřliđi kılavuzundan daha yüksek olmadıđından emin olun.



### Diđer kağıt türlerini yerleřtirme

(yalnızca HP Officejet J3600)

Ařađıdaki kağıtların düzgün şekilde yerleřtirilmesi için ayrıca özen gösterilmesi gerekmektedir.

---

 **Not** Aygıtın tüm iřlevlerinde her tür kağıt boyutu ve türü kullanılamaz. Bazı kağıt boyutları ve türleri yalnızca, bir yazılım uygulamasındaki **Yazdır** iletiřim kutusundan bir yazdırma iři bařlatıyorsanız kullanılabilir. Bunlar kopyalama veya faksalama için uygun deđildir. Yalnızca bir yazılım uygulamasından yazdırmak için kullanılabilecek kağıtlar belirtilmiřtir.

---

### HP Premium Inkjet Asetat Filmi ve HP Premium Plus Inkjet Asetat Filmi

- ▲ Filmi, beyaz asetat řeridi (oklu ve HP logolu) üste bakacak ve giriř tepsisine önce girecek biçimde yerleřtirin.

---

 **Not** Aygıt kağıt boyutunu veya kağıt türünü otomatik olarak algılayamaz. En iyi sonucu elde etmek için, asetat film üzerine yazdırmadan önce kağıt türünü asetat film olarak ayarlayın.

---

### HP Ütüyle Aktarma Kağıtları (yalnızca yazdırma için)

1. Aktarma kağıdını kullanmadan önce tümüyle düzleştirin; kıvrılmış kağıtları yerleştirmeyin.

 **İpucu** Kıvrılmasını önlemek için kullanmaya hazır oluncaya kadar, aktarma kağıtlarını orijinal paketinde kapalı olarak tutun.

2. Mavi şeridi aktarma kağıdının yazdırılmayan yüzünün üzerine koyun ve ardından giriş tepsisine bir seferde bir kağıdı mavi şerit yukarı bakacak şekilde yerleştirin.

### HP Tebrik Kartları, HP Fotoğraf Tebrik Kartları veya HP Dokulu Tebrik Kartları (yalnızca yazdırma için)

- ▲ Küçük bir HP tebrik kartı destesini, yazdırma yüzü aşağıya bakacak biçimde giriş tepsisine yerleştirin; kart destesini durana dek ileriye doğru kaydırın.

 **İpucu** Yazdırmak istediğiniz alanın ilk olarak yüzü aşağı bakacak biçimde giriş tepsisine yerleştirildiğinden emin olun.

### HP Inkjet etiketler (yalnızca yazdırma için)

1. Her zaman, HP inkjet ürünleri ile birlikte kullanılmak üzere tasarlanmış A4 boyutlu etiket sayfaları kullanın (HP Inkjet Etiketleri gibi) ve etiketlerin iki yıldan daha eski olmadığından emin olun. Aygıt tarafından çekilirken eski kağıtlar üzerindeki etiketler soyulabilir ve kağıt sıkışıklıklarına neden olabilir.
2. Birbirine yapışmış sayfaları ayırmak için etiket destesine üfleyin.
3. Giriş tepsisinde bulunan tam boyutlu düz kağıtların üzerine, yazdırma yüzeyleri aşağıya gelecek biçimde etiket destesi koyun. Her seferinde yalnızca bir etiket sayfası yerleştirmeyin.

En iyi sonuçları elde etmek için kopyalamadan veya yazdırmadan önce kağıt türünü ve kağıt boyutunu ayarlayın.

### İlgili konular

[Yazdırma ortamı seçme ve kullanma konusunda ipuçları](#)

## Özel ve özel boyutlu ortamlara yazdırma

(yalnızca HP Officejet J3600)

- [Özel ve özel boyutlu ortamlara yazdırma \(Windows\)](#)
- [Özel ve özel boyutlu ortamlara yazdırma \(Mac OS\)](#)

### Özel ve özel boyutlu ortamlara yazdırma (Windows)

#### Özel ve özel boyutlu ortamlara yazdırmak için

1. Uygun ortamı yerleştirin. Daha fazla bilgi için, bkz. [Ortam yerleştirme](#).
2. Belge açırken, **Dosya** menüsünde **Yazdır**'ı ve sırasıyla **Kur**'u, **Özellikler**'i veya **Tercihler**'i tıklatın.
3. **Kağıt/Özellikler** sekmesini tıklatın.

4. **Boyut** açılan listesinden ortam boyutunu seçin.

**Özel bir ortam boyutu seçmek için:**

- a. **Özel** düğmesini tıklatın.
  - b. Yeni özel boyut için bir ad yazın.
  - c. **Genişlik** ve **Yükseklik** kutularına boyutları girip **Kaydet**'i tıklatın.
  - d. Özellikler veya tercihler iletişim kutusunu kapatmak için iki kez **Tamam**'ı tıklatın. İletişim kutusunu yeniden açın.
  - e. Yeni özel boyutu seçin.
5. Ortam türünü seçmek için:
    - a. **Tür** aşağı açılan listesinde **Diğer**'i tıklatın.
    - b. İstenen ortam türünü seçin ve **Tamam**'ı tıklatın.
  6. İsteddiğiniz ayarları değiştirip **Tamam**'ı tıklatın.
  7. Belgenizi bastırın.

## Özel ve özel boyutlu ortamlara yazdırma (Mac OS)

**Özel ve özel boyutlu ortamlara yazdırmak için**

1. Uygun ortamı yerleştirin. Daha fazla bilgi için, bkz. [Ortam yerleştirme](#).
2. **File** (Dosya) menüsünden **Page Setup** (Sayfa Yapısı) seçeneğini tıklatın.
3. Ortam boyutunu seçin.
4. Özel bir ortam boyutu seçmek için:
  - a. **Paper Size** (Kağıt Boyutu) açılan menüsünde **Manage Custom Sizes**'ı (Özel Boyutları Yönetme) tıklatın.
  - b. **New**'i (Yeni) tıklatıp, boyut için **Paper Size Name** (Kağıt Boyutu Adı) kutusuna bir ad yazın.
  - c. **Width** (Genişlik) ve **Height** (Yükseklik) kutularına boyutları girip, istiyorsanız kenar boşluklarını ayarlayın.
  - d. **Done** (Bitti) veya **OK**'i (Tamam), sonra da **Save**'i (Kaydet) tıklatın.
5. **File** (Dosya) menüsünde **Page Setup**'ı (Sayfa Yapısı) tıklatıp yeni özel boyutu seçin.
6. **OK**'i tıklatın.
7. **File** (Dosya) menüsünden **Print**'i (Yazdır) tıklatın.
8. **Paper Handling** (Kağıt Kullanımı) panelini açın.
9. **Destination Paper Size** (Hedef Kağıt Boyutu) altında, **Scale to fit paper size** (Kağıt boyutuna sığacak şekilde ölçeklendir) sekmesini tıklatın ve özelleştirilen kağıt boyutunu seçin.
10. İsteddiğiniz diğer ayarları değiştirin ve **OK** (Tamam) veya **Print**'i (Yazdır) tıklatın.

## Hızlı arama girişlerini ayarlama

Sık kullanılan faks numaralarını hızlı arama girişleri olarak ayarlayabilirsiniz. Bu işlem, kontrol panelini kullanarak numaraları hızla aramanıza olanak sağlar. Bu hedeflerden her biri için olan ilk beş giriş, kontrol panelindeki beş hızlı arama düğmesi ile ilişkilidir.

## Faks numaralarını hızlı arama girişleri veya gruplar olarak ayarlama

Faks numaralarını veya faks numarası gruplarını hızlı arama girişleri olarak saklayabilirsiniz. 1 - 5 arasındaki hızlı arama girişleri, kontrol panelinde bunlara karşılık gelen beş hızlı arama düğmesi ile ilişkilidir.

Ayarlanan hızlı arama girişlerinin listesini yazdırma hakkında bilgi için, bkz. [Hızlı arama girişlerinin listesini yazdırma ve görüntüleme](#).

### Hızlı arama girişlerini ayarlama

- **HP Photosmart Yazılımı (Windows):** HP Photosmart Yazılımı'nı açın ve ekran Yardımındaki yönergeleri uygulayın.
- **Device Manager (Aygıt Yöneticisi) (Mac OS):** **Device Manager** (Aygıt Yöneticisi) uygulamasını başlatın, **Information and Settings** (Bilgi ve Ayarlar) seçeneğini tıklatın ve açılan listeden **Fax Speed-Dial Settings** (Faks Hızlı Arama Ayarları) seçeneğini belirleyin.
- **Kontrol paneli:** **Ayarlar** tuşuna basın ve **Hızlı Arama Ayarları** seçeneğini belirleyin.
  - Giriş eklemek veya girişi değiştirmek için: **Bireysel Hızlı Arama** veya **Grup Hızlı Arama**'yı seçin ve kullanılmayan bir giriş numarasına ilerlemek veya tuş takımıyla bir sayı yazmak için ok tuşlarına basın. Faks numarasını yazıp **Tamam** düğmesine basın. Duraklama ve alan kodu, PBX sisteminin dışındaki numaralar için erişim kodu (genellikle 9 ya da 0) veya bir uluslararası arama öneki gibi gerekli olan diğer numaraları da girin. Adı yazın ve **Tamam** düğmesine basın.
  - Bir girişi veya tüm girişleri silmek için: **Hızlı Aramayı Sil** seçeneğini belirleyin, silmek istediğiniz hızlı arama girişini vurgulamak için ok tuşlarına basın ve **Tamam** düğmesini tıklatın.

### Hızlı arama grubu ayarlama

Aynı grup veya faks numaralarına düzenli olarak bilgi gönderiyorsanız, bu görevi basitleştirmek amacıyla grup için bir hızlı arama girişi ayarlayabilirsiniz. Bir grubun hızlı arama girişini, kontrol panelinde bulunan bir hızlı arama düğmesiyle ilişkilendirebilirsiniz.

Grup üyesi, üyeyi hızlı arama grubuna eklemeyen önce hızlı arama listesinin bir üyesi olmalıdır. Her gruba en fazla 20 faks numarası ekleyebilirsiniz (her faks numarası en fazla 50 karakter alır).

- **HP Photosmart Yazılımı (Windows):** HP Photosmart Yazılımı'nı açın ve ekran Yardımındaki yönergeleri uygulayın.
- **Device Manager (Aygıt Yöneticisi) (Mac OS):** **Device Manager** (Aygıt Yöneticisi) uygulamasını başlatın, **Information and Settings** (Bilgi ve Ayarlar) seçeneğini tıklattın ve açılan listeden **Fax Speed-Dial Settings** (Faks Hızlı Arama Ayarları) seçeneğini belirleyin.
- **Kontrol paneli:** **Ayarlar** düğmesine basın ve **Hızlı Arama Ayarları** seçeneğini belirleyin.
  - Grup eklemek için: **Grup Hızlı Arama** seçeneğini belirleyin, atanmamış bir hızlı arama girişi seçin ve **Tamam** düğmesine basın. Bir hızlı arama girişini vurgulamak için ok tuşlarını kullanın ve seçmek için **Tamam** düğmesine basın (hızlı arama girişinin yanında bir onay işareti görüntülenir). Bu gruba ek hızlı arama girişleri eklemek için bu adımı tekrarlayın. Tamamlandığında, **Bitti Seçimi** seçeneğini belirleyin ve **Tamam** düğmesine basın. Bir grup hızlı arama adı girmek için ekrandaki klavyeyi kullanın ve **Bitti**'yi seçin.
  - Gruba giriş eklemek için: **Grup Hızlı Arama**'yı seçin, değiştirmek istediğiniz grup hızlı arama girişini seçin ve **Tamam** tuşuna basın. Bir hızlı arama girişini vurgulamak için ok tuşlarını kullanın ve seçmek için **Tamam** düğmesine basın (hızlı arama girişinin yanında bir onay işareti görüntülenir). Bu gruba ek hızlı arama girişleri eklemek için bu adımı tekrarlayın. Tamamlandığında, **Bitti Seçimi** seçeneğini belirleyin ve **Tamam** düğmesine basın. **Grup Adı** ekranında **Bitti**'yi seçin.
  - Gruptan giriş silmek için: **Grup Hızlı Arama**'yı seçin, değiştirmek istediğiniz grup hızlı arama girişini seçin ve **Tamam** tuşuna basın. Bir hızlı arama girişini vurgulamak için ok tuşlarını kullanın ve seçmek için **Tamam** düğmesine basın (hızlı arama girişinin yanındaki onay işareti kaldırılır). Bu gruptan ek hızlı arama girişlerini kaldırmak için bu adımı tekrarlayın. Tamamlandığında, **Bitti Seçimi** seçeneğini belirleyin ve **Tamam** düğmesine basın. **Grup Adı** ekranında **Bitti**'yi seçin.
  - Grubu silmek için: **Hızlı Aramayı Sil** seçeneğini belirleyin, silmek istediğiniz hızlı arama girişini vurgulamak için ok tuşlarına basın ve **Tamam** düğmesini tıklattın.

## Hızlı arama girişlerinin listesini yazdırma ve görüntüleme

Ayarlanan tüm hızlı arama girişlerinin listesini yazdırabilir veya görüntüleyebilirsiniz. Listedeki her giriş aşağıdaki bilgileri içerir:

- Hızlı arama numarası (ilk beş giriş, kontrol panelindeki beş hızlı arama düğmesine karşılık gelir)
- Faks numarası veya faks numaraları grubuyla ilişkili ad
- Faks hızlı arama listesi için, faks numarası (veya bir grubun tüm faks numaraları)

### **Hızlı arama girişlerinin listesini görüntüleme**

- **Device Manager (Aygıt Yöneticisi) (Mac OS):** **Device Manager** (Aygıt Yöneticisi) uygulamasını başlatın, **Information and Settings** (Bilgi ve Ayarlar) seçeneğini tıklayın ve açılan listeden **Fax Speed-Dial Settings** (Faks Hızlı Arama Ayarları) seçeneğini belirleyin.
- **HP Photosmart Yazılımı (Windows):** HP Photosmart Yazılımı'nı açın ve ekran Yardımındaki yönergeleri uygulayın.

# 3 Yazdır

Bu bölüm aşağıdaki konuları içermektedir:

- [Yazdırma ayarlarını değiştirme](#)
- [İki tarafa yazdırma \(dupleksleme\)](#)
- [Yazdırma işini iptal etme](#)

## Yazdırma ayarlarını değiştirme

Yazdırma ayarlarını (kağıt boyutu veya türü gibi) uygulamadan veya yazıcı sürücüsünden değiştirebilirsiniz. Uygulamadan yapılan değişikliklerin yazıcı sürücüsünden yapılan değişikliklere göre önceliği vardır. Ancak, uygulama kapandıktan sonra ayarlar, sürücüde yapılandırılan varsayılan değerlere döner.

 **Not** Yazdırma ayarlarının tüm yazdırma işlerine yönelik olması için değişiklikleri yazıcı sürücüsünde yapın.

Windows yazıcı sürücüsü özellikleri hakkında daha fazla bilgi için sürücünün çevrimiçi yardımına bakın. Özel bir uygulamadan yazdırma hakkında daha fazla bilgi için, söz konusu uygulamayla birlikte gelen belgelere bakın.

## Geçerli işlerin ayarlarını bir uygulamadan değiştirme (Windows)

### Ayarları değiştirmek için

1. Yazdırmak istediğiniz belgeyi açın.
2. **Dosya** menüsünden, **Yazdır** seçeneğini tıklatın ve **Kur**, **Özellikler** veya **Tercihler**'i tıklatın. (Belirli seçenekler kullandığınız uygulamaya göre değişebilir.)
3. İsteddiğiniz ayarları değiştirin ve **Tamam**, **Yazdır** veya benzer bir komutu tıklatın.

 **Not** Kullanılabilen ayarlar aygıtın modeline bağlıdır.

## Gelecekteki tüm işlerin varsayılan ayarlarını değiştirme (Windows)

### Ayarları değiştirmek için

1. **Başlat**'i tıklatıp **Ayarlar**'ın üzerine gelin ve **Yazıcılar** veya **Yazıcı ve Fakslar**'ı tıklatın. -Veya- **Başlat**'ı, **Denetim Masası**'nı tıklatın, daha sonra **Yazıcılar**'ı çift tıklatın.
2. Yazıcı simgesini sağ tıklatın, sonra da **Özellikler**, **Belge Varsayılanları** veya **Yazdırma Tercihleri**'ni tıklatın.
3. İsteddiğiniz ayarları değiştirip **Tamam**'i tıklatın.

 **Not** Kullanılabilen ayarlar aygıtın modeline bağlıdır.

## Ayarları değiştirme (Mac OS)

### Ayarları değiştirmek için

1. **File** (Dosya) menüsünden **Page Setup** (Sayfa Yapısı) seçeneğini tıklatın.
2. İstedığınız ayarları (kağıt boyutu gibi) değiştirip **OK** (Tamam) seçeneğini tıklatın.
3. Yazıcı sürücüsünü açmak için **File** (Dosya) menüsünde **Print** (Yazdır) seçeneğini tıklatın.
4. İsteddiğiniz ayarları (ortam türü gibi) değiştirip **OK** (Tamam) veya **Print** (Yazdır) seçeneğini tıklatın.

---

 **Not** Kullanılabilen ayarlar aygıtın modeline bağlıdır.

---

## İki tarafa yazdırma (dupleksleme)

Windows yazdırma sürücüsünü kullanarak, Windows'da el ile ortamın arka yüzünü çevirip yeniden aygıtı yerleştirdikten sonra ortam sayfasının her iki tarafına da baskı yazdırabilirsiniz.

Mac OS'de önce tek numaralı sayfaları yazdırdıktan sonra sayfayı çevirip, çift numaralı sayfaları yazdırarak bir sayfanın her iki tarafına da yazdırabilirsiniz. Mac OS yalnızca HP Officejet J3600 tarafından desteklenir.

- [Sayfanın iki yüzüne yazdırma konusunda bilgiler](#)
- [Çift yönlü yazdırma](#)

### Sayfanın iki yüzüne yazdırma konusunda bilgiler

- Her zaman aygıt belirtilmesine uygun ortamları kullanın. Daha fazla bilgi için, bkz. [Desteklenen ortam belirtilmelerini anlama](#).
- Asetatların, zarfların, fotoğraf kağıdının, parlak ortamların veya 16 lb bond'dan (60 g/m<sup>2</sup>) daha hafif veya 28 lb bond'dan (105 g/m<sup>2</sup>) daha ağır kağıtların iki yüzüne yazdırmayın. Bu tür ortamlarda kağıt sıkışması oluşabilir.
- Bir sayfanın her iki tarafına da baskı yapılacaksa, bazı ortam türlerinin (örneğin, antetli kağıt, hazır kağıt, filigranlı kağıt, delikli kağıt) belirli bir yönde yerleştirilmesi gerekir.

## Çift yönlü yazdırma

### Sayfanın her iki tarafına da yazdırmak için (Windows)

1. Uygun ortamı yerleştirin. Daha fazla bilgi için bkz. [Sayfanın iki yüzüne yazdırma konusunda bilgiler](#) ve [Ortam yerleştirme](#).
2. Belge açırken, **Dosya** menüsünde **Yazdır**'ı ve sırasıyla **Kur'u**, **Özellikler**'i veya **Tercihler**'i tıklatın.
3. **Özellikler** sekmesini tıklatın.
4. **İki taraflı yazdırma** açılan listesini seçin.
5. Sayfaların belgenin ekran düzeninde otomatik olarak yeniden boyutlandırılması için **Düzeni Korumu**'nun seçili olduğundan emin olun. Bu seçeneğin kaldırılması, istenmeyen sayfa sonlarına neden olabilir.



6. Hangi kenardan ciltleme yapacağınıza bağılı olarak **Sayfaları Yukarı Çevir** onay kutusunu işaretleyin veya temizleyin. Örnekler için yazdırma sürücüsündeki çizimlere bakın.
7. İsterseniz, **Kitapçık Düzeni** açılan listesinden bir kitapçık düzeni seçin.
8. İstedığınız ayarları değiştirip **Tamam**'ı tıklatın.
9. Belgenizi yazdırın.

#### **Sayfanın her iki tarafına da yazdırmak için (Mac OS)**

1. Uygun ortamı yerleştirin. Daha fazla bilgi için bkz. [Sayfanın iki yüzüne yazdırma konusunda bilgiler](#) ve [Ortam yerleştirme](#).
2. Doküman açıkken **File** (Dosya) menüsünde **Print** (Yazdır) seçeneğini tıklatın.
3. Aşağı açılan listeden **Paper Handling** (Kağıt Kullanımı) seçeneğini belirleyin, **Print: Odd numbered pages** (Yazdır: Çift numaralı sayfalar) seçeneğini tıklatın ve ardından **Print** (Yazdır) seçeneğine basın.
4. Kağıdı ters çevirin ve ardından çift numaralı sayfaları yazdırın.

## **Yazdırma işini iptal etme**

Yazdırma işini aşağıdaki yöntemlerden birini kullanarak iptal edebilirsiniz.

- **Kontrol paneli:** **X** (İptal düğmesi) basın. Aygıtta işlenmekte olan iş temizlenir. Bu durum, işleme konmayı bekleyen işleri etkilemez.
- **Windows:** Bilgisayar ekranının sağ alt köşesinde beliren yazıcı simgesini çift tıklatın. Yazdırma işini seçip klavyedeki **Delete** tuşuna basın.
- **Mac OS:Printer Setup Utility** (Yazıcı Kurulum Yardımcı Programı) programındaki yazıcıyı çift tıklatın. Yazdırma işini seçip **Hold** (Beklet) ve **Delete** (Sil) seçeneğini tıklatın.



# 4 Kopya

Bu bölüm aşağıdaki konuları içermektedir:

- [Kontrol panelinden kopyalama](#)
- [Kopyalama ayarlarını değiştirme](#)
- [Kopya sayısını belirleme](#)
- [Kopyalanacak kağıdın boyutunu ayarlama](#)
- [Kopyalama kağıt türünü ayarlama](#)
- [Kopya hızını veya kalitesini değiştirme](#)
- [Orijinali letter veya A4 kağıda sığdırmak için yeniden boyutlandırma](#)
- [Legal boyutunda bir belgeyi letter kağıda kopyalama](#)
- [Kopyaların açıklığını ve koyuluğunu ayarlayın](#)
- [Kopyanızın bulanık alanlarını iyileştirin](#)
- [Kopyanızın açık alanlarını geliştirme](#)
- [Kopyalama işini iptal etme](#)

 **Not** Birçok işlev yazılımdan gerçekleştirilebilir. Daha fazla bilgi için yazılım yardımına bakın.

## Kontrol panelinden kopyalama

 **Not** HP Officejet J3500 yalnızca düz kağıtta siyah beyaz kopyaları destekler.

Kontrol panelinden kaliteli kopyalar alabilirsiniz.

### Kontrol panelinden kopya almak için

1. Giriş tepsisine kağıt yerleştirdiğinizden emin olun.
2. OBB'yi kullanarak orijinalinizi yerleştirin. Daha fazla bilgi için, bkz. [Orijinalleri yerleştirme](#).
3. Aşağıdakilerden birini yapın:
  - Siyah beyaz kopyalama işini başlatmak için **KOPYALAMA BAŞLAT Siyah** düğmesine basın.
  - Renkli kopyalama işini başlatmak için **KOPYALAMA BAŞLAT Renkli** düğmesine basın.

 **Not** Orijinal belgeniz renkliyse, **KOPYALAMA BAŞLAT Siyah** düğmesine bastığınızda renkli orijinalin siyah beyaz kopyası üretilir; **KOPYALAMA BAŞLAT Renkli** düğmesine bastığınızda da renkli orijinalin tam renkli kopyası üretilir.

## Kopyalama ayarlarını değiştirme

 **Not** HP Officejet J3500 yalnızca düz kağıtta siyah beyaz kopyaları destekler.

Neredeyse tüm işleri en uygun biçimde yapmak için kopyalama ayarlarını özelleştirebilirsiniz.

Kopyalama ayarlarını değiştirdiğinizde, değişiklikler yalnızca geçerli işe uygulanır. Değişikliklerin gelecekteki tüm kopyalama işlerine uygulanması için bunları varsayılan olarak ayarlamalısınız.

### Geçerli ayarları ilerideki işlerin varsayılan ayarları olarak kaydetmek için

1. **Kopyalama Menü**'ndeki ayarlarda gerekli değişiklikleri yapın.
2. **Kopyalama Menü** tuşuna basın ve **Yeni Varsayılan Belirle** görüntülenene kadar ok tuşlarına basın.
3. **Evet**'i seçmek için ok tuşlarına basın ve ardından **Tamam** tuşuna basın.

## Kopya sayısını belirleme

Yazdırmak istediğiniz kopya sayısını, **Kopya Sayısı** seçeneğini kullanarak belirleyebilirsiniz.

 **Not** HP Officejet J3500 yalnızca düz kağıtta siyah beyaz kopyaları destekler.

### Kontrol panelinden kopya sayısını ayarlamak için

1. Kağıt tepsisinde kağıt yüklü olduğundan emin olun.
2. Orijinal belgenizi yazdırılacak yüz aşağı gelecek şekilde belge besleyici tepsisine yerleştirin.  
Sayfaları, belgenin üst kısmı önce girecek şekilde yerleştirin.
3. Kopya alanında, **Kopya Sayısı** görüntülenene kadar **Kopyalama Menü** düğmesine sürekli basın.
4. Kopya sayısını en büyük değere kadar girmek için  düğmesine basın veya tuş takımını kullanın.  
(En büyük kopya sayısı değeri modele göre değişir.)

 **İpucu** Büyük sayılarda kopyalarla uğraşırken ok düğmelerinden herhangi birine basılı tutarak sayınının 5'er 5'er değişmesini sağlayabilirsiniz.

5. **KOPYALAMA BAŞLAT Siyah** veya **KOPYALAMA BAŞLAT Renkli** düğmesine basın.

## Kopyalanacak kağıdın boyutunu ayarlama

Kağıt boyutunu aygıttan ayarlayabilirsiniz. Seçtiğiniz kağıt boyutu, giriş tepsinizde yüklü olanla aynı olmalıdır.

 **Not** HP Officejet J3500 yalnızca düz kağıtta siyah beyaz kopyaları destekler.

### Kağıt boyutunu kontrol panelinden ayarlamak için

1. Kopya alanında, **Kopyalama Kağıt Boyutu** görüntülenene kadar **Kopyalama Menü** düğmesine sürekli basın.
2. Gereken kağıt boyutu görünene kadar  düğmesine basın.
3. **KOPYALAMA BAŞLAT Siyah** veya **KOPYALAMA BAŞLAT Renkli** düğmesine basın.

# Kopyalama kağıt türünü ayarlama

Kağıt türünü aygıttan seçebilirsiniz.

 **Not** HP Officejet J3500 yalnızca düz kağıtta siyah beyaz kopyaları destekler.

## Kopyalamak amacıyla kağıt türünü kontrol panelinden ayarlamak için

1. Kopya alanında, **Kağıt Türü** görüntülenene kadar **Kopyalama Menüsü** düğmesine sürekli basın.
2. Uygun kağıt türü görünene kadar  düğmesine basın.
3. **KOPYALAMA BAŞLAT Siyah** veya **KOPYALAMA BAŞLAT Renkli** düğmesine basın.

Giriş tepsisinde bulunan kağıda göre hangi kağıt türü ayarını seçmeniz gerektiğini belirlemek için, aşağıdaki tabloya başvurun.

Kağıt türü	Kontrol paneli ayarı
Fotokopi kağıdı veya antetli kağıt	Düz Kağıt
HP Parlak Beyaz Kağıt	Düz Kağıt
HP Premium Plus Fotoğraf Kağıdı, Parlak	Premium Fotoğraf
HP Premium Plus Fotoğraf Kağıdı, Mat	Premium Fotoğraf
HP Premium Plus 10 x 15 cm (4 x 6 inç) Fotoğraf Kağıdı	Premium Fotoğraf
HP Premium veya Premium Plus Inkjet Asetat Filmi	Saydam
Diğer asetat filmleri	Saydam
Düz Hagaki	Düz Kağıt
Parlak Hagaki	Premium fotoğraf
L (sadece Japonya)	Premium Fotoğraf

## Kopya hızını veya kalitesini değiştirme

Aygıt kopyalama hızını ve kalitesini etkileyen üç seçenek sunar:

- **En iyi** seçeneği, tüm kağıtlarda en yüksek kaliteyi sağlar ve bazen katı alanlarda oluşan bantlaşma (şerit oluşumu) etkisini ortadan kaldırır. **En iyi**, diğer kalite ayarlarına göre daha yavaş kopyalar
- **Normal**, yüksek kaliteli çıktılar sağlar ve kopyalama işlerinizin çoğu için önerilen ayardır. **En iyi** ayarına göre **Normal** daha hızlı kopyalar ve varsayılan ayardır.
- **Hızlı**, **Normal** ayarına göre daha hızlı kopyalar. Metnin kalitesi **Normal** ayarı kalitesine yakındır, ancak grafiklerin kalitesi biraz daha düşük olabilir. **Hızlı** ayarı, daha az mürekkep kullanır ve yazıcı kartuşlarınızın ömrünü uzatır.

 **Not** HP Officejet J3500 yalnızca düz kağıtta siyah beyaz kopyaları destekler.

### Kopya kalitesini kontrol panelinden değiştirmek için

1. Kağıt tepsisinde kağıt yüklü olduğundan emin olun.
2. Orijinal belgenizi yazdırılacak yüz aşağı gelecek şekilde belge besleyici tepsisine yerleştirin.  
Sayfaları, belgenin üst kısmı önce girecek şekilde yerleştirin.
3. Kopya alanında uygun kalite ayarı yanana kadar **Kalite** düğmesine basın.
4. **KOPYALAMA BAŞLAT Siyah** veya **KOPYALAMA BAŞLAT Renkli** düğmesine basın.

## Orijinali letter veya A4 kağıda sığdırmak için yeniden boyutlandırma

Orijinaldeki metin veya görüntü kenar boşluğu olmadan sayfanın tamamını dolduruyorsa, metnin veya görüntünün sayfanın kenarlarında istemediğiniz biçimde kırılmasını önlemek ve orijinal belgenizi küçültmek için **Sayfaya Sığdır** veya **Tam Sayfa %91** özelliğini kullanın.



**İpucu** Küçük bir resmi tam boyutlu bir sayfanın yazdırılabilir alanına sığacak şekilde büyütme için **Sayfaya Sığdır** özelliğini de kullanabilirsiniz. Orijinal resmin oranlarını değiştirmeden veya kenarlarını kırmadan bu işlemi yapmak için, aygıt sayfanın kenarlarında eşit olmayan miktarlarda beyaz alan bırakabilir.

**Not** HP Officejet J3500 yalnızca düz kağıtta siyah beyaz kopyaları destekler.

### Belgeyi kontrol panelini kullanarak yeniden boyutlandırmak için

1. Kağıt tepsisinde kağıt yüklü olduğundan emin olun.
2. Orijinal belgenizi yazdırılacak yüz aşağı gelecek şekilde belge besleyici tepsisine yerleştirin.  
Sayfaları, belgenin üst kısmı önce girecek şekilde yerleştirin.
3. Kopya alanında **Küçült/Büyüt** düğmesine basın.
4. **Tam Sayfa %91** görünene kadar **►** düğmesine basın.
5. **KOPYALAMA BAŞLAT Siyah** veya **KOPYALAMA BAŞLAT Renkli** düğmesine basın.

## Legal boyutunda bir belgeyi letter kağıda kopyalama

Legal boyuttaki bir belgeyi letter kağıda sığacak şekilde küçültmek için **Legal > Ltr % 72** ayarını kullanabilirsiniz.

 **Not** Örnekteki yüzde, **Legal > Ltr %72**, ekranda görüntülenen yüzdeden farklı olabilir.

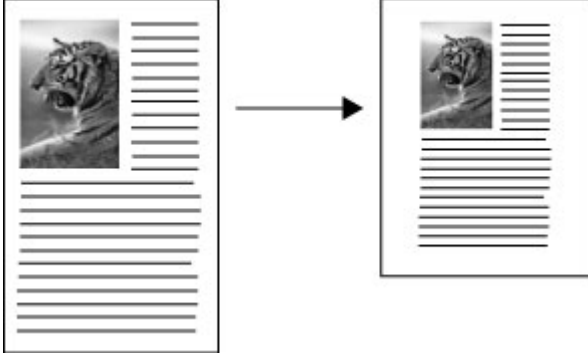

 **Not** HP Officejet J3500 yalnızca düz kağıtta siyah beyaz kopyaları destekler.

**Legal boyutundaki bir belgeyi kontrol panelinden letter kağıda kopyalamak için**

1. Kağıt tepsisinde kağıt yüklü olduğundan emin olun.
2. Legal boyutlu belgenizi yazdırılacak yüz aşağı bakacak şekilde belge besleme tepsisine yerleştirin.  
Sayfayı, belgenin üst kısmı önce girecek şekilde belge besleyici tepsisine yerleştirin.
3. Kopya alanında **Küçült/Büyüt** düğmesine basın.
4. **Legal > Ltr %72** görüntülene kadar  düğmesine basın.
5. **KOPYALAMA BAŞLAT Siyah** veya **KOPYALAMA BAŞLAT Renkli** düğmesine basın.

## Kopyaların açıklığını ve koyuluğunu ayarlayın

Aldığınız kopyaların kontrastını ayarlamak için **Daha Açık/Daha Koyu** seçeneğini kullanabilirsiniz.

 **Not** HP Officejet J3500 yalnızca düz kağıtta siyah beyaz kopyaları destekler.

**Kopya kalitesi ayarını kontrol panelinden değiştirmek için**

1. Kağıt tepsisinde kağıt yüklü olduğundan emin olun.
2. Orijinal belgenizi yazdırılacak yüz aşağı gelecek şekilde belge besleyici tepsisine yerleştirin.  
Sayfaları, belgenin üst kısmı önce girecek şekilde yerleştirin.

3. Kopya alanında, **Daha Açık/Daha Koyu** görüntülenene kadar **Kopyalama Menüsü** düğmesine sürekli basın.
4. Aşağıdakilerden birini yapın:
  - Kopyayı koyulaştırmak için ► düğmesine basın.
  - Kopyayı açıklaştırmak için ◀ düğmesine basın.
5. **KOPYALAMA BAŞLAT Siyah** veya **KOPYALAMA BAŞLAT Renkli** düğmesine basın.

## Kopyanızın bulanık alanlarını iyileştirin

**Geliştirmeler** özelliğini kullanarak, siyah metnin kenarlarını keskinleştirerek metin belgelerinin kalitesini veya fotoğrafların beyaz görünebilecek açık renklerini geliştirerek fotoğrafların kalitesini ayarlayabilirsiniz.

**Karışık** geliştirmesi, varsayılan seçenektir. Orijinalerin çoğunun kenarlarını netleştirmek için **Karışık** geliştirmesini kullanın.

---

 **Not** HP Officejet J3500 yalnızca düz kağıtta siyah beyaz kopyaları destekler.

---

### Bulanık bir belgeyi kontrol panelinden kopyalamak için

1. Kağıt tepsisinde kağıt yüklü olduğundan emin olun.
2. Orijinal belgenizi yazdırılacak yüz aşağı gelecek şekilde belge besleyici tepsisine yerleştirin.

---

 **İpucu** Orijinal fotoğraflarınızın çizilmesini veya başka şekilde zarar görmesini önlemek için yerleştirmeden önce kalıbın içine yerleştirin.

---

3. Kopya alanında, **Geliştirmeler** görüntülenene kadar **Kopyalama Menüsü** düğmesine sürekli basın.
4. **Metin** ayarı görüntülene kadar ► düğmesine basın.
5. **KOPYALAMA BAŞLAT Siyah** veya **KOPYALAMA BAŞLAT Renkli** düğmesine basın.

Aşağıdakilerden biri gerçekleşirse, **Fotoğraf** veya **Hiçbiri** seçeneğini seçerek **Metin** geliştirmeyi kapatın.

- Kopyalarınızda bazı metinlerin etrafında rasgele renkli noktalar
- Büyük, siyah yazı tipleri, lekeli (düzgün değil) görünüyor
- İnce, renkli nesnelere ya da çizgilerde siyah bölümler var
- Açık gri ile orta koyulukta gri alanlarda yatay tanecikler veya beyaz şeritler var

## Kopyanızın açık alanlarını geliştirme

Beyaz görünebilecek açık renkleri geliştirmek için **Fotoğraf** geliştirmelerini kullanabilirsiniz. **Metin** geliştirmeleri ile kopyalama yaptığınızda meydana gelebilecek sorunları ortadan kaldırmak veya azaltmak için **Fotoğraf** geliştirmelerini de kullanabilirsiniz:

- Kopyalarınızda bazı metinlerin etrafında rasgele renkli noktalar
- Büyük, siyah yazı tipleri, lekeli (düzgün değil) görünüyor



- İnce, renkli nesnelere ya da çizgilerde siyah bölümler var
- Açık gri ile orta koyulukta gri alanlarda yatay tanecikler veya beyaz şeritler var

---

 **Not** HP Officejet J3500 yalnızca düz kağıtta siyah beyaz kopyaları destekler.

---

### **Pozu fazla bir fotoğrafı kontrol panelinden kopyalamak için**

1. Kağıt tepesinde kağıt yüklü olduğundan emin olun.
2. Orijinal belgenizi yazdırılacak yüz aşağı gelecek şekilde belge besleyici tepesine yerleştirin.

---

 **İpucu** Orijinal fotoğraflarınızın çizilmesini veya başka şekilde zarar görmesini önlemek için yerleştirmeden önce kalıbın içine yerleştirin.

---

3. Kopya alanında, **Geliştirmeler** görüntülenene kadar **Kopyalama Menüsü** düğmesine sürekli basın.
4. **Fotoğraf** görüntülene kadar  düğmesine basın.
5. **KOPYALAMA BAŞLAT Renkli** düğmesine basın.

## **Kopyalama işini iptal etme**

- ▲ Kopyalama işlemini durdurmak için, kontrol panelinde **İptal** tuşuna basın.



# 5 Tara

Orijinalleri tarayıp çeşitli hedeflere (ağ üzerindeki bir klasör veya bilgisayardaki bir program gibi) gönderebilirsiniz. Kontrol panelini, HP fotoğraf ve görüntüleme yazılımını ve TWAIN uyumlu veya WIA uyumlu programları bir bilgisayarda kullanabilirsiniz.

Bu bölüm aşağıdaki konuları içermektedir:

- [Orijinali tarama](#)
- [TWAIN uyumlu veya WIA uyumlu bir programdan tarama](#)
- [Taranan orijinali düzenleme](#)
- [Tarama ayarlarını değiştirme](#)
- [Tarama işini iptal etme](#)

## Orijinali tarama

Taramayı bilgisayardan veya kontrol panelinden başlatabilirsiniz.

 **Not** Görüntüleri taramak için HP Photosmart Yazılımı yazılımını da kullanabilirsiniz. Bu yazılımı kullanarak, taranmış görüntüyü düzenleyebilir ve taranmış görüntüyle özel projeler oluşturabilirsiniz. Bilgisayardan nasıl tarama yapılacağı, taramalarının nasıl ayarlanacağı, yeniden boyutlandırılacağı, döndürüleceği, kırılacağı ve netleştirileceği hakkında bilgi edinmek için, yazılımınızla birlikte verilen ekran HP Photosmart Yazılım Yardımı'na bakın.

Tarama özelliklerini kullanmak için aygıtınızla bilgisayarınız birbirine bağlı ve açık olmalıdır. Taramaya başlamadan önce bilgisayarınıza yazıcı yazılımı yüklenmiş ve çalışıyor olmalıdır. Windows işletim sistemli bir bilgisayarda yazıcı yazılımının çalıştığını doğrulamak için, ekranın sağ alt bölümünde, saatin yanında yer alan sistem tepsisinde aygıt simgesinin bulunup bulunmadığına bakın. Mac OS kullanan bir bilgisayarda bunu doğrulamak için, HP Device Manager (Aygıt Yöneticisi) uygulamasını açın ve **Scan Picture** (Resim Tara) seçeneğini tıklatın. Bir tarayıcı varsa, bu tarayıcı, HP ScanPro uygulamasını başlatır. Tarayıcı yoksa, tarayıcının bulunmadığını bildiren bir mesaj görüntülenir.

 **Not** Windows sistem tepsisindeki HP Dijital Görüntüleme İzleyicisi simgesini kapatırsanız, aygıtınız bazı tarama işlevlerini kaybedebilir ve **Bağlantı Yok** hata mesajı görüntülenebilir. Bu durumda, bilgisayarınızı yeniden başlatarak ya da HP Photosmart Yazılımı'nı başlatarak tüm işlevleri geri yükleyebilirsiniz.

## Orijinali belgeyi bilgisayarda bir programa tarama

Aygıtınız bilgisayara USB kabloyla doğrudan bağlıysa, aşağıdaki adımları kullanın.

Tarama işlemi tamamlandığında, seçtiğiniz program açılır ve taradığınız belgeyi gösterir.

### Taramayı HP fotoğraf ve görüntüleme yazılımından bilgisayardaki bir programa göndermek için

1. Bilgisayarda, HP fotoğraf ve görüntüleme yazılımını açın. Daha fazla bilgi için, bkz. [HP fotoğraf ve görüntüleme yazılımını kullanma](#).
2. Daha fazla bilgi için ekran Yardımına bakın.

### Bilgisayardaki bir programa kontrol panelinden tarama göndermek için

1. Orijinali OBB'ye yerleştirin. Daha fazla bilgi için, bkz. [Orijinalleri yerleştirme](#).
2. **Tarama Menüsü** veya **Tarama Hedefi** düğmesine basın.
3. Kullanmak istediğiniz programı (HP fotoğraf ve görüntüleme yazılımı gibi) seçmek için ok tuşlarına basın, ardından **Tamam** tuşuna basın.
4. **TARAMA BAŞLAT** düğmesine basın.

## TWAIN uyumlu veya WIA uyumlu bir programdan tarama

Aygıt TWAIN ve WIA uyumlu olup, TWAIN ve WIA uyumlu tarama aygıtlarını destekleyen programlarla çalışır. TWAIN veya WIA uyumlu bir programdayken, tarama özelliğine erişilebilir ve bir görüntüyü doğrudan programa tarayabilirsiniz.

TWAIN tüm Windows ve Mac OS işletim sistemlerinde desteklenir.

Windows işletim sistemlerinde, WIA yalnızca Windows XP ve Windows Vista doğrudan bağlantıları için desteklenir. WIA Mac OS'de desteklenmez.

### TWAIN uyumlu bir programdan tarama

Genelde bir yazılım programında **AI**, **Dosya AI**, **Tara**, **Yeni Nesne AI**, **Ekleme kaynağı** veya **Tarayıcı** gibi bir komut varsa TWAIN uyumlu olur. Programın uyumlu olup olmadığından emin değilseniz veya komutun ne olduğunu bilmiyorsanız, yazılım programı Yardımına veya belgelere bakın.

Taramayı TWAIN uyumlu programdan başlatın. Komutlar ve kullanım adımları hakkında bilgi için yazılım programı Yardımına veya belgelere bakın.

---

 **Not** Faks alınırken TWAIN taraması başlatırsanız, hata mesajı görüntülenir ve tarama gerçekleştirilmez. Faks alınana kadar bekleyin, ardından taramayı yeniden başlatın.

---

### WIA uyumlu bir programdan tarama

Genelde, yazılım programında **Ekle** veya **Dosya** menüsünde **Resim/Tarayıcıdan veya Kameradan** komutları bulunuyorsa, o program WIA uyumlu olur. Programın uyumlu olup olmadığından emin değilseniz veya komutun ne olduğunu bilmiyorsanız, yazılım programı Yardımına veya belgelere bakın.

Taramayı WIA uyumlu programdan başlatın. Komutlar ve kullanım adımları hakkında bilgi için yazılım programı Yardımına veya belgelere bakın.

## Taranan orijinali düzenleme

HP Photosmart Yazılımı'nı kullanarak taranan görüntüyü düzenleyebilirsiniz. Ayrıca, taranan görüntüyü düzenlemek için Optik Karakter Tanıma (OCR) yazılımınızı da kullanabilirsiniz.

### Taranan fotoğrafı veya grafiği düzenleme

HP Photosmart Yazılımı'nı kullanarak taranan fotoğraf veya grafiği düzenleyebilirsiniz. Bu yazılımı kullanarak parlaklık, karışıklık, renk doygunluğu ve diğer ayarları belirleyebilirsiniz. Ayrıca, HP Photosmart Yazılımı'nı kullanarak görüntüyü döndürmeniz de mümkündür.

Daha fazla bilgi için ekranda gösterilen HP Photosmart Yazılım Yardımı'na bakın.

### Taranan belgeyi optik karakter tanıma (OCR) yazılımını kullanarak düzenleme

Taranan metni, düzenleme için tercih ettiğiniz sözcük işleme programına almak için OCR yazılımını kullanabilirsiniz. Bu yazılım; faks, mektup, gazete kúpürü ve diğer birçok belgeyi düzenlemenize olanak sağlar.

Düzenleme için kullanmak istediğiniz sözcük işleme programını belirtebilirsiniz. Sözcük işlem simgesinin bulunmaması veya etkin olmaması, bilgisayarınızda yüklü bir sözcük işleme yazılımı olmadığını veya tarayıcı yazılımının yükleme sırasında programı tanımadığını gösterir. Sözcük işleme programına bağlantı oluşturma hakkında bilgi için, HP fotoğraf ve görüntüleme yazılımının ekran Yardımına bakın.

OCR yazılımı, renkli metin taramayı desteklemez. Renkli metin OCR'ye gönderilmeden önce daima siyah beyaz metne dönüştürülür. Bu nedenle, orijinal renk ne olursa olsun son belgedeki metnin tümü siyah beyazdır.

Bazı sözcük işleme programlarının karmaşıklığı ve aygıtla olan etkileşimleri nedeniyle, bazı durumlarda metni önce Wordpad'e (Windows aksesuarı) taramak ardından metni kesip istenen sözcük işleme programına yapıştırmak tercih edilebilir.

## Tarama ayarlarını değiştirme

### Tarama ayarlarını değiştirmek için

- **Device Manager (Aygıt Yöneticisi) (Mac OS):** HP Device Manager (HP Aygıt Yöneticisi) uygulamasını başlatın, **Information and Settings (Bilgi ve Ayarlar)** seçeneğini tıklayın ve açılan listeden **Scan Preferences (Tarama Tercihleri)** seçeneğini belirleyin.
- **Windows:** Aygıt yazılımını açın, **Settings (Ayarlar)**, **Scan Settings and Preferences (Tarama Ayarları ve Tercihleri)** seçeneklerini belirleyin ve varolan seçeneklerin arasından seçim yapın.

## Tarama işini iptal etme

- ▲ Kontrol panelinde **İptal** düğmesine basın.



# 6 Faks

Aygıtı kullanarak, renkli fakslar da dahil olmak üzere faks gönderebilir ve alabilirsiniz. Faksları ileriki bir tarih ve saatte gönderilecek şekilde zamanlayabilirsiniz. Ayrıca, faksları sık kullanılan numaralara hızlı ve kolayca göndermek üzere hızlı aramalar kurabilirsiniz. Kontrol panelinden; gönderdiğiniz faksların çözünürlüğü ve açıklık ve koyuluk arasındaki karşıtlık gibi bir dizi faks seçeneğini de ayarlayabilirsiniz.

Aygıt doğrudan bilgisayara bağlıysa, kontrol panelinden gerçekleştirilemeyen faks yordamlarını gerçekleştirmek üzere HP fotoğraf ve görüntüleme yazılımını kullanabilirsiniz. Daha fazla bilgi için bkz. [HP fotoğraf ve görüntüleme yazılımını kullanma](#).

 **Not** Faksı kullanmaya başlamadan önce, aygıtı faks için doğru şekilde ayarladığınızdan emin olun. Bunu, kontrol panelini veya aygıtla verilen yazılımı kullanarak başlangıç ayarlarının bir bölümü olarak yapmış olabilirsiniz. Kontrol panelinden faks kurulum sınavasını çalıştırarak faksın doğru ayarlandığını doğrulayabilirsiniz. Faks sınavasını çalıştırmak için, **Ayarlar**'a basın, **Araçlar**'ı seçin, **Faks sınavasını çalıştır**'ı seçin ve **OK** düğmesine basın.

Bu bölüm aşağıdaki konuları içermektedir:

- [Faks gönderme](#)
- [Faks alma](#)
- [Faks ayarlarını değiştirme](#)
- [İnternet üzerinden faks](#)
- [Faks kurulumunuzu sinama](#)
- [Raporları kullanma](#)
- [Faksı iptal etme](#)

## Faks gönderme

Faksları çeşitli yollarla gönderebilirsiniz. Kontrol panelini kullanarak, siyah beyaz veya renkli faks gönderebilirsiniz. Bağlı bir telefondan elle de faks gönderebilirsiniz. Bu, faks göndermeden önce alıcıyla konuşabilmenizi sağlar.

- [Temel faks gönderme](#)
- [Telefondan elle faks gönderme](#)
- [Monitörden arama özelliğini kullanarak faks gönderme](#)
- [Bellekten faks gönderme](#)
- [Faksı daha sonra göndermek üzere planlama](#)
- [Birden fazla alıcıya faks gönderme](#)
- [Renkli orijinal veya fotoğraf faksı gönderme](#)
- [Faks çözünürlüğünü ve Daha Açık/Daha Koyu ayarlarını değiştirme](#)
- [Hata Düzeltme Modunda bir faks gönderme](#)

## Temel faks gönderme

Kontrol panelini kullanarak tek veya çok sayfalı siyah beyaz faksları kolayca gönderebilirsiniz.

 **Not** Faksların başarılı gönderildiği onayını basılı olarak almak için, herhangi bir faks göndermeden **önce** faks onayını etkinleştirin.

 **İpucu** Ayrıca, telefondan veya monitörden arama yoluyla faksı elle de gönderebilirsiniz. Bu özellikler arama hızınızı denetlemenize olanak verir. Ayrıca, özellikle arama ücretinin ödenmesi için bir arama kartı kullandığınızda ve ararken ton isteklerine yanıt vermeniz gerektiğinde de yararlıdırlar.

### Kontrol panelinden temel faks gönderme

1. Orijinallerinizi yerleştirin. Daha fazla bilgi için bkz. [Orijinalleri yerleştirme](#).
2. Tuş takımını kullanarak faks numarasını girin, bir hızlı arama numarasını seçmek için **Hızlı Arama** düğmesine veya tek tuşlu hızlı arama düğmesine basın ya da çevrilen son numarayı yeniden aramak için **Yeniden Ara/Duraklat** düğmesine basın.

 **İpucu** Yazdığınız faks numarasına bir bekleme eklemek için **Yeniden Ara/Duraklat** düğmesine veya **Simgeler (\*)** düğmesine, kontrol paneli ekranında bir kısa çizgi (-) görünene kadar art arda basın.

3. **FAKS BAŞLAT Siyah** düğmesine basın.

**Aygıt, otomatik belge besleyiciye yerleştirilmiş bir orijinali algılsa**, belgeyi, girdiğiniz numaraya gönderir.

 **İpucu** Alıcı, gönderdiğiniz faksın kalitesinde sorunlar olduğunu bildirirse, faksınızın çözünürlüğünü veya karışıklığını değiştirmeyi deneyebilirsiniz.

## Telefondan elle faks gönderme

Faksı elle gönderme, telefon görüşmesi yapmanıza ve faksı göndermeden önce alıcıyla konuşmanıza olanak sağlar. Faks göndermeden önce, alıcıyı faks göndereceğinize dair bilgilendirmek isterseniz kullanışlıdır. Faksı elle gönderirken, telefonunuzun ahizesinden çevir seslerini, telefon mesajlarını ve diğer sesleri duyabilirsiniz. Bu, faks gönderirken arama kartı kullanmanızı kolaylaştırır.

Alıcının faks makinesi kurulumuna bağlı olarak, alıcı telefona yanıt verebilir veya aramayı faks makinesi alabilir. Telefona bir kişi yanıt verirse, faksı göndermeden önce alıcıyla konuşabilirsiniz. Aramayı faks makinesi yanıtlarsa, alıcı faks makinesinin faks sinyallerini duyduğunuzda faksınızı faks makinesine doğrudan gönderebilirsiniz.

 **Not** HP Officejet J3500 yalnızca siyah beyaz faksları destekler.



## Telefondan el ile faks gönderme

1. Orijinallerinizi yerleştirin. Daha fazla bilgi için bkz. [Otomatik belge besleyiciye \(ADF\) bir orijinal yerleştirme](#).
2. Aygıtta bağılı telefonun tuş takımını kullanarak numarayı çevirin.



**Not** El ile faks gönderirken, aygıtın kontrol panelindeki tuş takımını kullanmayın. Alıcının numarasını tuşlamak için telefonunuzun tuş takımını kullanmalısınız.

3. Alıcı telefonu açarsa, faksınızı göndermeden önce konuşabilirsiniz.



**Not** Aramayı faks makinesi yanıtlarsa, alıcı faks makinesinin faks sinyallerini duyarsınız. Faksı iletmek için bir sonraki adımdan devam edin.

4. Faksı göndermeye hazır olduğunuzda, **FAKS BAŞLAT Siyah** veya **FAKS BAŞLAT Renkli** düğmesine basın.



**Not** İstenirse, **Faks gönder** ögesini seçin ve tekrar **FAKS BAŞLAT Siyah** veya **FAKS BAŞLAT Renkli** düğmesine basın.

Faksı göndermeden önce alıcıyla konuşursanız, alıcıya faks sinyallerini duyduktan sonra kendi faks makinesindeki **Başlat** düğmesine basması gerektiğini bildirin. Faks iletilirken telefon hattı sessizleşir. Bu noktada, telefonu kapatabilirsiniz. Alıcıyla konuşmaya devam etmek isterseniz, faks iletimi tamamlanıncaya kadar hatta kalın.

## Bağılı ahizeyi kullanarak telefondan el ile faks göndermek için

1. Orijinal belgelerinizi yazdırılacak yüzü aşağıda ve üst kenarı önce olmak üzere belge besleyici tepsisinin ortasına yerleştirin.
2. HP All-in-One aygıtına bağılı ahizeyi kaldırın ve kontrol panelindeki tuş takımını kullanarak numarayı çevirin.
3. Alıcı telefonu açarsa, faksınızı göndermeden önce konuşabilirsiniz.



**Not** Aramayı faks makinesi yanıtlarsa, alıcı faks makinesinin faks sinyallerini duyarsınız. Faksı iletmek için bir sonraki adımdan devam edin.

4. Faksı göndermeye hazır olduğunuzda, **FAKS BAŞLAT Siyah** veya **FAKS BAŞLAT Renkli** düğmesine basın.



**Not** İstenirse, **Faks gönder** ögesini seçmek için **1** düğmesine basın, ardından **FAKS BAŞLAT Siyah** veya **FAKS BAŞLAT Renkli** düğmesine yeniden basın.

Faksı göndermeden önce alıcıyla konuştuysanız, alıcıyı faks sinyallerini duyduktan sonra kendi faks makinesindeki Start düğmesine basması gerektiği konusunda bilgilendirin.

Telefon hattı faks gönderilirken sessizdir. Bu noktada telefonun ahizesini kapatabilirsiniz. Alıcıyla konuşmaya devam etmek istiyorsanız, faksın gönderilmesi tamamlanana kadar hatta kalın.

## Monitörden arama özelliğini kullanarak faks gönderme

Monitörden arama, bir numarayı normal bir telefon numarası arar gibi kontrol panelinden aramanıza olanak sağlar. Monitörden arama özelliğini kullanarak faks gönderirken; çevir seslerini, telefon uyarılarını ve diğer sesleri aygıtın hoparlöründen duyabilirsiniz. Bu,

arama hızınızı denetlemenizin yanı sıra numarayı çevirirken gelen uyarılara karşılık vermenize de olanak sağlar.

 **İpucu** Arama kartı PIN'inizi yeterince hızlı giremezseniz, aygıt, faks gönderiyor tonunu çok erken başlatabilir ve PIN'inizin arama kartı hizmeti tarafından tanınmamasına neden olabilir. Böyle bir durumda, arama kartınızın PIN'ini saklamak için hızlı arama girişi oluşturabilirsiniz.

 **Not** Ses düzeyinin açık olduğundan emin olun, aksi halde çevir sesi duymazsınız.

**Not** HP Officejet J3500 yalnızca siyah beyaz faksları destekler.

### Monitörden arama özelliğini kullanarak kontrol panelinden faks göndermek için

1. Orijinellerinizi yerleştirin. Daha fazla bilgi için bkz. [Otomatik belge besleyiciye \(ADF\) bir orijinal yerleştirme](#).
2. **FAKS BAŞLAT Siyah** veya **FAKS BAŞLAT Renkli** düğmesine basın. Aygıt otomatik belge besleyiciye yerleştirilmiş bir orijinal belge algıarsa, çevir sesi duyarsınız.
3. Çevir sesini duyduğunuzda, kontrol panelindeki tuş takımını kullanarak numarayı girin.
4. Ekranda görüntülenen istemleri uygulayın.

 **İpucu** Faks göndermek için arama kartı kullanıyorsanız ve arama kartınızın PIN'i hızlı arama olarak saklanmışsa, PIN'inizi girmeniz istendiğinde PIN'i sakladığınız hızlı arama girişini seçmek için **Hızlı Arama** düğmesine veya veya tek tuşla hızlı arama düğmesine basın.

Alıcı faks makinesi yanıt verdiğinde, faksınız gönderilir.

## Bellekten faks gönderme

Siyah beyaz bir fakı belleğe tarayabilir ve daha sonra fakı bellekten gönderebilirsiniz. Bu özellik ulaşmak istediğiniz fakı numarası meşgul ya da geçici olarak ulaşım dışıysa kullanışlıdır. Aygıt orijinal belgeleri belleğe tarar ve fakı makinesine bağlanabildiğinde gönderir. Aygıt sayfaları belleğe taradıktan sonra orijinal belgeleri belge besleyici tepsisinden hemen kaldırabilirsiniz.

 **Not** Bellekten yalnızca siyah beyaz fakı gönderebilirsiniz.

### Fakı bellekten göndermek için

1. Orijinal belgelerinizi yazdırılacak yüz aşağı gelecek şekilde belge besleyici tepsisine yerleştirin.
2. Fakı alanında **Fakı Menü** düğmesine basın.  
**Numarayı Girin** istemi açılır.
3. Tuş takımını kullanarak fakı numarasını girin, bir hızlı arama numarasını seçmek için **Hızlı Arama** düğmesine veya tek tuşla hızlı arama düğmesine basın ya da çevrilen son numarayı yeniden aramak için **Yeniden Ara/Duraklat** düğmesine basın.
4. Fakı alanında, **Nasıl Fakı Gönderilir** görüntülenene kadar **Fakı Menü** düğmesine art arda basın.

5. **Tara ve Faks**la görüntülenene kadar  düğmesine basın ve ardından **Tamam** düğmesine basın.
6. **FAKS BAŞLAT Siyah** düğmesine basın.  
Aygıt orijinalleri belleğe tarar ve alıcı faks makinesi uygun olduğunda faksı gönderir.

### Faksı daha sonra göndermek üzere planlama

Siyah beyaz faksın 24 saat içinde gönderilmesini planlayabilirsiniz. Bu, siyah beyaz faksı örneğin akşam geç saatlerde, telefon hatlarının fazla meşgul olmadığı veya telefon ücretinin daha düşük olduğu bir zamanda göndermenize olanak sağlar. Aygıt faksınızı belirtilen saatte otomatik olarak gönderir.

Tek seferde gönderilmek üzere sadece bir faks planlayabilirsiniz. Faks planlandığında normal olarak faks göndermeye devam edebilirsiniz.

---

 **Not** Bellek sınırlamaları nedeniyle faksınızı yalnızca siyah beyaz gönderebilirsiniz.

---

### Kontrol panelinden faks planlamak için

1. Orijinal belgelerinizi yazdırılacak yüz aşağı gelecek şekilde belge besleyici tepsisine yerleştirin.
2. Faks alanında, **Nasıl Faks Gönderilir** görüntülenene kadar **Faks Menüsü** düğmesine art arda basın.
3. **Faksı Sonra Gönder** görüntülenene kadar  düğmesine basın ve ardından **Tamam** düğmesine basın.
4. Sayısal tuş takımını kullanarak gönderme zamanını girin ve **Tamam** düğmesine basın. İstenirse, **ÖÖ** için **1** düğmesine, **ÖS** için **2** düğmesine basın.
5. Tuş takımını kullanarak faks numarasını girin, bir hızlı arama numarasını seçmek için **Hızlı Arama** düğmesine veya tek tuşla hızlı arama düğmesine basın ya da çevrilen son numarayı yeniden aramak için **Yeniden Ara/Duraklat** düğmesine basın.
6. **FAKS BAŞLAT Siyah** düğmesine basın.  
Aygıt tüm sayfaları tarar ve planlanan zaman ekranda görüntülenir. Faks planlanan saatte gönderilir.

### Planlanan faksı iptal etmek için

1. Faks alanında, **Nasıl Faks Gönderilir** görüntülenene kadar **Faks Menüsü** düğmesine art arda basın.
2. **Faksı Sonra Gönder** görüntülenene kadar  düğmesine basın ve ardından **Tamam** düğmesine basın.  
Daha önce planlanmış bir faks varsa, **İptal** uyarısı ekranda görüntülenir.
3. **1** düğmesine basın ve **Evet** öğesini seçin.

---

 **Not** Planlanan saat kontrol paneli ekranında görüntülendiğinde, kontrol panelindeki **İptal** düğmesine basarak da planlanan faksı iptal edebilirsiniz.

---

## Birden fazla alıcıya faks gönderme

Bu bölüm aşağıdaki konuları içermektedir:

- [Kontrol panelinden faksı birden çok alıcıya gönderme](#)
- [HP Photosmart Studio Yazılımından birden çok alıcıya faks gönderme \(Mac OS\)](#)

### Kontrol panelinden faksı birden çok alıcıya gönderme

Grup hızlı araması ayarlamadan, birden fazla alıcıya faks gönderebilirsiniz.

 **Not** Bu faks için belirttiğiniz alıcı listesi kaydedilmez ve yalnızca siyah beyaz fakslarda çalışır. Aynı alıcı listesine başka faks da göndermek istiyorsanız, grup hızlı arama listesi oluşturmanız gerekir. Daha fazla bilgi için bkz. [Faks numaralarını hızlı arama girişleri veya gruplar olarak ayarlama](#)

### Grup hızlı aramayı kullanmadan faksı birden çok alıcıya göndermek için

1. **Faks Menüsü** düğmesine basın ve **Faks Yayınla**'yı seçin.
2. Tuş takımını kullanarak faks numarasını girin veya ok tuşlarını kullanarak hızlı aramalara erişin.



 **Not** En fazla 20 bireysel faks numarası ekleyebilirsiniz.

3. **FAKS BAŞLAT Siyah** düğmesine basın.
4. İstendiğinde, orijinalerinizi basılı yüz yukarı bakacak ve ilki en üstte olacak biçimde belge besleyici tepsisinin ortasına yerleştirin. Daha fazla bilgi için bkz. [Otomatik belge besleyiciye \(ADF\) bir orijinal yerleştirme](#).
5. **FAKS BAŞLAT Siyah** düğmesine yeniden basın.

Bireysel hızlı arama girişlerini grup hızlı arama girişlerinde gruplayarak bir faksı birden çok alıcıya bir seferde gönderebilirsiniz.

### Grup hızlı aramayı kullanarak faksı birden çok alıcıya göndermek için

1. Orijinal belgelerinizi yazdırılacak yüz aşağı gelecek şekilde belge besleyici tepsisine yerleştirin.
2. Uygun grup hızlı arama girişi görünene kadar **Hızlı Arama** düğmesine art arda basın.

 **İpucu** Hızlı arama girişleri arasında  veya  düğmesine basarak kaydırma yapabilirsiniz veya kontrol panelindeki tuş takımını kullanarak hızlı arama kodunu girerek bir hızlı arama girişini seçebilirsiniz.

3. **FAKS BAŞLAT Siyah** düğmesine basın.

Aygıt otomatik belge besleyiciye yerleştirilmiş orijinal belge algırsa, belgeyi grup hızlı arama girişindeki her numaraya gönderir.

 **Not** Bellek sınırlamaları nedeniyle grup hızlı arama girişlerini yalnızca siyah beyaz faksları göndermek için kullanabilirsiniz. Aygıt faksı belleğe tarar ve ardından ilk numarayı çevirir. Bağlantı kurulduğunda faksı gönderir ve sonraki numarayı arar. Numara meşgulse veya yanıt vermiyorsa, aygıt **Meşgul Yeniden Ara** ve **Yanıt Yok Yeniden Ara** için ayarlarını izler. Bağlantı kurulamazsa, sonraki numara çevrilir ve bir hata raporu üretilir.

## HP Photosmart Studio Yazılımından birden çok alıcıya faks gönderme (Mac OS)

### Yazılımdan faksı birden çok alıcıya göndermek için

1. Orijinal belgelerinizi yazdırılacak yüz aşağı gelecek şekilde belge besleyici tepsisine yerleştirin.
2. **Dock** uygulamasından **HP Aygıt Yöneticisi**'ni seçin.  
**HP Aygıt Yöneticisi** penceresi görünür.
3. **Devices** (Aygıtlar) açılır menüsünden HP All-in-One'ı seçin ve ardından **Send Fax** (Faks Gönder) seçeneğini çift tıklayın.  
**Print** (Yazdır) iletişim kutusu açılır.
4. **Printer** (yazıcı) açılır menüsünden HP All-in-One aygıtını (Faks) seçin.
5. Açılan menüde **Fax Recipients** (Faks Alıcıları) seçeneğini belirleyin.
6. Alıcı bilgilerini girin ve ardından **Add to Recipients** (Alıcılara Ekle) seçeneğini tıklayın.  

---

 **Not** Ayrıca **Phone Book** (Telefon Defteri) veya **Address Book** (Adres Defteri) menüsünden de alıcılar ekleyebilirsiniz. **Address Book** (Adres Defteri) seçeneğinden bir alıcı seçmek için **Open Address Book** (Adres Defterini Aç) seçeneğini tıklayın ve alıcıyı **Fax Recipients** (Faks Alıcıları) alanına sürükleyip bırakın.  

---
7. İlgili tüm alıcılar **Recipient List** (Alıcı Listesi) seçeneğine eklenene kadar, alıcıları girmeye ve her birinin ardından **Add to Recipients** (Alıcılara Ekle) seçeneğini tıklamaya devam edin.
8. **Send Fax Now** (Şimdi Faks Gönder) seçeneğini tıklayın.

## Renkli orijinal veya fotoğraf faksı gönderme

(yalnızca HP Officejet J3600)

Aygıt ile bir renkli orijinali veya fotoğrafı faksla gönderebilirsiniz. Aygıt alıcının faks makinesinin yalnızca siyah beyaz faksları desteklediğini belirlerse, aygıt faksı siyah beyaz gönderir.

HP, renkli faks gönderme işleminde yalnızca renkli orijinal belgeler kullanmanızı önerir.

### Kontrol panelini kullanarak renkli bir orijinali veya fotoğrafı fakslamak için

1. Orijinal belgelerinizi yazdırılacak yüz aşağı gelecek şekilde belge besleyici tepsisine yerleştirin.
2. Faks alanında **Faks Menüsü** düğmesine basın.  
**Numarayı Girin** istemi açılır.

3. Tuş takımını kullanarak faks numarasını girin, bir hızlı arama numarasını seçmek için **Hızlı Arama** düğmesine veya tek tuşla hızlı arama düğmesine basın ya da çevrilen son numarayı yeniden aramak için **Yeniden Ara/Duraklat** düğmesine basın.
4. **FAKS BAŞLAT Renkli** düğmesine basın.  
Aygıt otomatik belge besleyiciye yerleştirilmiş bir orijinali algıarsa, belgeyi girdiğiniz numaraya gönderir.



**Not** Alıcının faks makinesi yalnızca siyah beyaz faksları destekliorsa, HP All-in-One faksı otomatik olarak siyah beyaz gönderir. Faks gönderildikten sonra, faksın siyah beyaz olarak gönderildiğini belirten bir mesaj görüntülenir. Mesajı temizlemek için **Tamam** düğmesine basın.

## Faks çözünürlüğünü ve Daha Açık/Daha Koyu ayarlarını değiştirme

Faksla gönderdiğiniz belgelerin **Çözünürlük** ve **Daha Açık/Daha Koyu** ayarlarını değiştirebilirsiniz.



**Not** Bu ayarlar kopya ayarlarını etkilemez. Kopya çözünürlüğü ve daha açık/daha koyu ayarı, faks çözünürlüğü ve daha açık/daha koyu ayarından bağımsız olarak belirlenir. Ayrıca, kontrol panelini kullanarak değiştirdiğiniz ayarlar bilgisayarınızdan gönderdiğiniz fakslar için geçerli olmaz.

Bu bölüm aşağıdaki konuları içermektedir:

- [Faks çözünürlüğünü değiştirme](#)
- [Daha Açık/Daha Koyu ayarını değiştirme](#)
- [Yeni varsayılan ayarları belirleme](#)

### Faks çözünürlüğünü değiştirme

**Çözünürlük** ayarı, aktarım hızını ve fakslanan siyah beyaz belgelerin kalitesini etkiler. Alıcı faks makinesi seçtiğiniz çözünürlüğü desteklemiyorsa, HP All-in-One faksları alıcı faks makinesinin desteklediği en yüksek çözünürlükte gönderir.



**Not** Yalnızca siyah beyaz olarak gönderdiğiniz faksların çözünürlük ayarını değiştirebilirsiniz. Aygıt tüm renkli faksları **İyi** çözünürlüğünü kullanarak gönderir.

Faks gönderirken aşağıdaki çözünürlük ayarları kullanılabilir: **İyi**, **Çok İyi**, **Fotoğraf** ve **Standart**.

- **İyi**: çoğu belgeyi fakslamak için uygun olan yüksek kaliteli metin sağlar. Bu varsayılan ayardır. Renkli faks gönderirken aygıt her zaman **İyi** ayarını kullanır.
- **Çok İyi**: çok ince detaylı belgeleri fakslarken en iyi faks kalitesini sağlar. **Çok İyi** ayarını seçtiğinizde faks işleminin tamamlanması daha uzun sürebilir ve bu çözünürlükte yalnızca siyah beyaz fakslar gönderebilirsiniz. Renkli fakslar **İyi** çözünürlük ayarında gönderilir.
- **Fotoğraf**: siyah beyaz fotoğraf gönderirken en yüksek faks kalitesi sağlar. **Fotoğraf** seçeneğini belirlerseniz, faks gönderme işleminin daha uzun süreceğini unutmayın. HP, siyah beyaz fotoğraflar gönderirken **Fotoğraf** ayarını seçmenizi önerir.
- **Standart**: en yüksek hızda iletimle en düşük faks kalitesi sağlar.

Değişiklikleri varsayılan olarak ayarlamadıysanız, faks menüsünden çıktığınızda bu seçenek varsayılan ayarına döner.

### **Kontrol panelinden çözünürlüğü değiştirmek için**

1. Orijinal belgelerinizi basılı yüzleri yukarıya gelecek şekilde belge besleyici tepsisine yerleştirin.
2. Faks alanında **Faks Menüsü** düğmesine basın.  
**Numarayı Girin** istemi görünür.
3. Tuş takımını kullanarak faks numarasını girin, bir hızlı arama numarasını seçmek için **Hızlı Arama** düğmesine veya tek tuşla hızlı arama düğmesine basın ya da çevrilen son numarayı yeniden aramak için **Yeniden Ara/Duraklat** düğmesine basın.
4. Faks alanında, **Çözünürlük** görüntülenene kadar **Faks Menüsü** düğmesine art arda basın.
5. ► düğmesine basarak bir çözünürlük ayarı seçin ve sonra **Tamam** düğmesine basın.
6. **FAKS BAŞLAT Siyah** düğmesine basın.  
Aygıt otomatik belge besleyiciye yerleştirilmiş bir orijinali algırsa, belgeyi girdiğiniz numaraya gönderir.

### **Daha Açık/Daha Koyu ayarını değiştirme**

Faksın karışıklığını orijinale göre daha koyu veya daha açık olacak şekilde değiştirebilirsiniz. Bu özellik, soluk, silik veya elle yazılmış bir belge fakslanırken yararlıdır. Karışıklığı ayarlayarak orijinali koyultabilirsiniz.

---

 **Not** **Daha Açık/Daha Koyu** ayarı yalnızca siyah beyaz fakslara uygulanır, renkli fakslar için geçerli değildir.

---

Değişiklikleri varsayılan olarak ayarlamadıysanız, faks menüsünden çıktığınızda bu seçenek varsayılan ayarına döner.

### **Daha Açık/Daha Koyu ayarını kontrol panelinden değiştirmek için**

1. Orijinal belgelerinizi basılı yüzleri yukarıya gelecek şekilde belge besleyici tepsisine yerleştirin.
2. Faks alanında **Faks Menüsü** düğmesine basın.  
**Numarayı Girin** istemi görünür.
3. Tuş takımını kullanarak faks numarasını girin, bir hızlı arama numarasını seçmek için **Hızlı Arama** düğmesine veya tek tuşla hızlı arama düğmesine basın ya da çevrilen son numarayı yeniden aramak için **Yeniden Ara/Duraklat** düğmesine basın.
4. Faks alanında, **Daha Açık/Daha Koyu** görüntülenene kadar **Faks Menüsü** düğmesine art arda basın.
5. Faksı açıklamak için ◀ düğmesine veya koyulaştırmak için ▶ düğmesine basın, ardından **Tamam** düğmesine basın.  
Bir ok düğmesine bastığınızda gösterge sola veya sağa hareket eder.
6. **FAKS BAŞLAT Siyah** düğmesine basın.  
Aygıt otomatik belge besleyiciye yerleştirilmiş bir orijinali algırsa, belgeyi girdiğiniz numaraya gönderir.

## Yeni varsayılan ayarları belirleme

**Çözünürlük** ve **Daha Açık/Daha Koyu** ayarlarının varsayılan değerlerini kontrol panelini kullanarak değiştirebilirsiniz.

### Kontrol panelinden yeni varsayılan ayarlar belirlemek için

1. **Çözünürlük** ve **Daha Açık/Daha Koyu** ayarlarında değişiklikleri yapın.
2. Faks alanında, **Yeni Varsayılan Belirle** görüntülenene kadar **Faks Menüsü** düğmesine art arda basın.
3. **Evet** görüntülenene kadar **▶** düğmesine basın ve ardından **Tamam** düğmesine basın.

## Hata Düzeltme Modunda bir faks gönderme

**Hata Düzeltme Modu** (ECM), aktarım sırasında oluşan hataları algılayarak ve otomatik olarak hatalı kısmın yeniden iletilmesini isteyerek, zayıf telefon hatlarından kaynaklanan veri kayıplarını önler. İyi telefon hatlarında telefon ücretlerini etkilemez, hatta ücretlerin azalmasını bile sağlayabilir. Zayıf telefon hatlarında, ECM, gönderme süresini ve telefon ücretlerini artırır, ancak verileri daha güvenilir şekilde gönderir. **Açık**, varsayılan ayardır. Ancak telefon ücretlerini büyük ölçüde artırırsa ve azalan ücretlerin karşılığında daha düşük bir kalite kullanmayı kabul ediyorsanız, ECM'yi kapatın.

ECM ayarını kapatmadan önce aşağıdakileri dikkate alın. ECM'yi kapatırsanız,

- Gönderdiğiniz ve aldığınız faksların kalitesi ve iletim hızı etkilenir.
- **Faks Hızı**, otomatik olarak **Orta** değerine ayarlanır.
- Artık renkli faks gönderip alamazsınız.

### ECM ayarını kontrol panelinden değiştirmek için

1. **Ayarlar** düğmesine basın.
2. **5'e** ve sonra **6'ye** basın.  
Bu önce **Gelişmiş Faks Ayarları** ögesini, ardından **Hata Düzeltme Modu** ögesini seçer.
3. **Açık** veya **Kapalı** seçeneklerini belirlemek için **▶** düğmesine basın.
4. **Tamam** düğmesine basın.

## Faks alma

Faksları otomatik olarak veya elle alabilirsiniz. **Otomatik Yanıt** seçeneğini kapatırsanız, faksları elle almanız gerekir. **Otomatik Yanıt** seçeneğini (varsayılan ayar) açarsanız, aygıt gelen aramaları otomatik olarak yanıtlar ve **Yanıt için Çalma Sayısı** ayarında belirtilen zil sesi sayısından sonra faksları alır. (Varsayılan **Yanıt için Çalma Sayısı** ayarı, beş zil sesidir.)

Legal boyutunda bir faks alırsanız ve aygıt legal boyutlu faks kağıdı kullanmak üzere ayarlanmamışsa, aygıt, otomatik olarak faksı yüklü olan kağıt boyutuna sığacak şekilde küçültür. **Otomatik Küçültme** özelliğini devre dışı bıraktıysanız, aygıt faksı iki sayfaya yazdırır.



---

 **Not** HP Officejet J3500 yalnızca siyah beyaz faksları alabilir.

---

- [Faksı elle alma](#)
- [Gelen faksları yedeklemeyi ayarlama](#)
- [Alınan faksları bellekten yeniden yazdırma](#)
- [Faks alma sırası](#)
- [Faksları başka bir numaraya iletme](#)
- [Alınan fakslar için kağıt boyutunu ayarlama](#)
- [Gelen fakslar için otomatik küçültme ayarlama](#)
- [İstenmeyen faks numaralarını engelleme](#)

## Faksı elle alma

Telefonla konuştuğunuz kişi, telefon görüşmesi devam ederken size faks gönderebilir. Buna elle faks gönderme denir. Faksı elle almak için bu bölümdeki yönergeleri kullanın.

---

 **Not** Konuşmak ya da faks sinyallerini dinlemek için ahizeyi kaldırabilirsiniz.

---

Aşağıdaki özellikleri taşıyan bir telefondan elle faks alabilirsiniz:

- Doğrudan aygıtı bağlı olan (2-EXT bağlantı noktasından)
- Aygıt ile aynı telefon hattını paylaşan, ancak aygıtı bağlı olmayan

---

 **Not** HP Officejet J3500 yalnızca siyah beyaz faksları alabilir.

---

### Faksı el ile almak için

1. Aygıtın açık olduğundan ve giriş tepsisine kağıt yerleştirdiğinizden emin olun.
2. Belge besleyici tepsisinden orijinal belgeleri çıkarın.
3. Aygıt yanıt vermeden önce sizin yanıt vermenize olanak sağlamak üzere, **Yanıt için Çalma Sayısı** ayarı için daha büyük bir sayı belirtin. Veya, aygıtın gelen aramaları otomatik yanıtlamaması için **Otomatik Yanıt** ayarını kapatın.
4. O sırada göndericiyle telefonda konuşuyorsanız, göndericiye kendi faks makinesindeki **Başlat** düğmesine basmasını söyleyin.
5. Gönderen bir faks makinesinin faks sinyallerini duyduğunuzda aşağıdakileri yapın:
  - a. Kontrol panelindeki **FAKS BAŞLAT Siyah** veya **FAKS BAŞLAT Renkli** düğmesine basın.
  - b. İstendiğinde **Faks Alma** ögesini seçin.
  - c. Aygıt faksı almaya başladıktan sonra telefonu kapatabilir veya hatta kalabilirsiniz. Faks aktarımı sırasında telefon hattı sessizdir.

## Gelen faksları yedeklemeyi ayarlama

Tercihinize ve güvenlik gereklerinize bağlı olarak, aygıtı aldığı tüm faksları veya bir hata durumunda aldığı faksları saklayacak ya da aldığı faksları saklamayacak biçimde ayarlayabilirsiniz.

Aşağıdaki **Yedek Faks Alma** modları kullanılabilir:

<b>Açık</b>	<p>Varsayılan ayardır. <b>Yedek Faks Alma</b> ayarı <b>Açık</b> olarak belirlendiğinde, aygıt alınan tüm faksları bellekte saklar. Bu, en son yazdırılan en çok sekiz faksı, hala bellekte kayıtlıysa, yeniden yazdırmanızı sağlar.</p> <hr/> <p><b>Not</b> Belleği azaldığında aygıt, yeni gelen faksları en eski, yazdırılmış faksların üzerine yazar. Bellek yazdırılmamış fakslarla dolmuşsa, aygıt gelen aramaları yanıtlamayı durdurur.</p> <p><b>Not</b> Çok ayrıntılı renkli bir fotoğraf gibi çok büyük bir faks alırsanız, bellek sınırlamaları nedeniyle bunu bellekte depolayamayabilirsiniz.</p>
<b>Yalnızca Hata Durumunda</b>	<p>Yalnızca, aygıtın faksları almasını engelleyen bir hata durumu olduğunda faksların belleğe kaydedilmesini sağlar (örneğin, aygıtta kağıt bitmişse). Bellek yeterli olduğu sürece aygıt, gelen faksları kaydetmeyi sürdürür. (Bellek dolduysa, aygıt gelen faks aramalarını yanıtlamayı durdurur.) Hata durumu ortadan kalktığında, bellekte saklanan tüm fakslar otomatik olarak yazdırılır ve ardından bellekten silinir.</p>
<b>Kapalı</b>	<p>Fakslar hiçbir zaman bellekte saklanmaz. Örneğin, güvenlik amacıyla <b>Yedek Faks Alma</b> özelliğini kapatmak isteyebilirsiniz. Aygıtın yazdırmasını engelleyen bir hata durumu oluşmuşsa (örneğin, aygıtta kağıt bittiyse), aygıt gelen faks aramalarını yanıtlamayı durdurur.</p>

 **Not** **Yedek Faks Alma** etkinse ve aygıtı kapatırsanız, aygıt hata durumundayken almış olabileceğiniz tüm yazdırılmamış fakslar da dahil olmak üzere, bellekte saklanan faksların tümü silinir. Yazdırılmamış faksları yeniden göndermeleri için gönderenlerle bağlantı kurmalısınız. Aldığınız faksların listesi için **Faks Günlüğü** yazdırın. Aygıt kapatıldığında **Faks Günlüğü** silinmez.

### Gelen faksları yedeklemeyi kontrol panelinden ayarlamak için

1. **Ayarlar** düğmesine basın.
2. **Gelişmiş Faks Kurulumu**'nu seçin ve **Yedek Faks Alma**'yı seçin.
3. **Açık**, **Yalnızca Hata Durumunda** veya **Kapalı** seçeneğini belirlemek için sağ ok tuşuna basın.
4. **Tamam** düğmesine basın.

### Alınan faksları bellekten yeniden yazdırma

**Yedek Faks Alma** modunu **Açık** olarak ayarlarsanız, aygıt hata durumunda olsa da olmasa da, alınan tüm fakslar bellekte saklanır.

 **Not** Bellek dolduğunda, yeni gelen fakslar en eski, yazdırılmış faksların üzerine yazılır. Saklanmış faksların hiçbiri yazdırılmamışsa, aygıt siz bellekteki faksları yazdırıncaya veya silinceye kadar faks araması almaz. Ayrıca, güvenlik veya gizlilik nedeniyle de bellekteki faksları silmek isteyebilirsiniz.

Bellekteki faksların boyutlarına bağılı olarak, en son gelen ve yazdırılmış olan en çok sekiz faksı (halen bellekterse) yeniden yazdırabilirsiniz. Örneğin, son çıktınızın kopyasını kaybettiyse fakslarınızı yeniden yazdırmak gereği duyabilirsiniz.

### **Bellekte saklanan faksları kontrol panelinden yazdırma**

1. Giriş tepsisine kağıt yerleştirdiğinizden emin olun.
2. **Ayarlar** düğmesine basın.
3. **Araçlar**'ı seçin ve **Bellekteki Faksları Yeniden Yazdır**'ı seçin.  
Fakslar, en son alınan faks ilk önce yazdırılacak şekilde ters sırada yazdırılır.
4. Bellekteki faksları yeniden yazdırmayı durdurmak istiyorsanız, **İptal** düğmesine basın.

### **Bellekteki tüm faksları kontrol panelinden silme**

- ▲ **Güç** düğmesine basarak aygıtı kapatın.  
Gücü kapattığınızda, bellekteki faksların tümü silinir.

## **Faks alma sırası**

Yoklama, HP All-in-One aygıtının başka bir makineden bekleyen faksları göndermesini istemesini sağlar. **Alınacak Yoklama** özelliğini kullandığınızda, HP All-in-One aygıtı belirlenen faks makinesini arar ve ondan faksı ister. Belirlenen faks makinesinin yoklama için ayarlanmış olması ve göndermek üzere faksın bulunması gerekir.

 **Not** HP All-in-One yoklama parola kodlarını desteklemez. Yoklama parola kodları, alıcı faks aygıtının faksı almak üzere yokladığı aygıtı bir parola kodu sağlamasını gerektiren güvenlik özelliğidir. Yokladığınız aygıtın bir parola kodu ayarı olmadığından (veya varsayılan parola kodunun değişmediğinden) ya da HP All-in-One aygıtının faksı alamayacağından emin olun.

**Not** HP Officejet J3500 yalnızca siyah beyaz faksları alabilir.

### **Bir faksı kontrol panelinden almak için yoklamayı ayarlamak**

1. Faks alanında, **Nasıl Faks Gönderilir** görüntülenene kadar **Faks Menüsü** düğmesine art arda basın.
2. **Alınacak Yoklama** görüntülenene kadar  düğmesine basın ve ardından **Tamam** düğmesine basın.
3. Diğer faks makinesinin faks numarasını girin.
4. **FAKS BAŞLAT Siyah** veya **FAKS BAŞLAT Renkli** düğmesine basın.

 **Not** **FAKS BAŞLAT Renkli** düğmesine basarsanız, ancak gönderen faksı siyah beyaz gönderdiyse, aygıt faksı siyah beyaz yazdırır.

## **Faksları başka bir numaraya iletme**

Aygıtı, fakslarınızı başka bir faks numarasına iletecek şekilde ayarlayabilirsiniz. Alınan renkli bir faks siyah beyaz olarak iletir.

HP, ilettiğiniz numaranın çalışan bir faks hattı olduğunu doğrulamanızı önerir. Faks makinesinin ilettiğiniz faksları alabileceğinden emin olmak için bir sına faksı gönderin.

### Faksları kontrol panelinden iletmek için

1. **Ayarlar** düğmesine basın.
2. **Gelişmiş Faks Kurulumu**'nu seçin ve ardından **Faks İletme Yalnızca Siyah** öğesini seçin.
3. **Açık-İlet** veya **Açık - Yazdır ve İlet** görüntülene kadar sağ ok tuşuna basın ve ardından **Tamam** düğmesine basın.
  - Aygıtta yedek kopya yazdırmadan faksı başka bir numaraya iletmek istiyorsanız, **Açık-İlet** öğesini seçin.



**Not** Aygıt faksı belirtilen faks makinesine iletemezse (örneğin açık değilse), aygıt faksı yazdırır. Aygıtı alınan fakslar için hata raporları yazdırmak üzere ayarladıysanız, ayrıca bir hata raporu da yazdırır.

- Faksı başka bir numaraya iletirken alınan faksınızın yedek kopyasını yazdırmak için **Açık - Yazdır ve İlet** öğesini seçin.
4. Sorulduğunda, iletilecek faksları alacak faks makinesinin numarasını girin.
  5. İstemde, başlangıç ve bitiş saatini ve tarihini girin.
  6. **Tamam** düğmesine basın.

Kontrol paneli ekranında **Faks İletme** görüntülenir.

**Faks İletme** ayarlandığında aygıtın güç bağlantısı kesilirse, **Faks İletme** ayarını ve telefon numarasını kaydeder. Güç yeniden geldiğinde, **Faks İletme** ayarı yine **Açık** olur.



**Not** Ekranda **Faks İletme** mesajı görüldüğünde, kontrol panelinde **İptal** düğmesine basarak faks iletimini iptal edebilirsiniz veya **Faks İletme Yalnızca Siyah** menüsünden **Kapalı** öğesini seçebilirsiniz.

### Alınan fakslar için kağıt boyutunu ayarlama

Alınan fakslar için kağıt boyutunu seçebilirsiniz. Seçtiğiniz kağıt boyutu, giriş tepsinizde yüklü olanla aynı olmalıdır. Fakslar, sadece Letter, A4 ve legal kağıtlara yazdırılabilirler.



**Not** Bir faksı alırken giriş tepsinde yanlış boyutta kağıt yerleştirilmişse, faks yazdırılmaz ve ekranda bir hata mesajı görüntülenir. Faksı yazdırmak için Letter, A4 veya legal kağıt yerleştirin ve **Tamam** düğmesine basın.

### Alınan faksların kağıt boyutunu kontrol panelinden ayarlamak için

1. **Ayarlar** düğmesine basın.
2. **4'e ve sonra 4'ye** basın.  
Bu önce **Temel Faks Ayarları** öğesini, ardından **Faks Kağıt Boyutu** öğesini seçer.
3. Bir seçeneği belirlemek için ► düğmesine ve ardından **Tamam** düğmesine basın.

### Gelen fakslar için otomatik küçültme ayarlama

**Otomatik Küçültme** ayarı, HP All-in-One aygıtınızın varsayılan kağıt boyutundan çok daha büyük bir faks aldığınd a yapacağı işlemi belirler. Bu ayar varsayılan olarak açıktır; böylece gelen faksın görüntüsü mümkünse sayfaya sığacak şekilde küçültülür. Bu özellik

kapalıysa, ilk sayfaya sığmayan bilgiler ikinci sayfaya yazdırılır. **Otomatik Küçültme** ayarı, legal boyutta faks alıyorsanız ve giriş tepsisinde letter boyutunda kağıt yüklüyse kullanışlıdır.

### **Otomatik küçültmeyi denetim masasından ayarlamak için**

1. **Ayarlar** düğmesine basın.
2. **5'e** ve sonra **4'ye** basın.  
Bu önce **Gelişmiş Faks Ayarları** ögesini, ardından **Otomatik Küçültme** ögesini seçer.
3. **Kapalı** veya **Açık** seçeneklerini belirlemek için ► düğmesine basın.
4. **Tamam** düğmesine basın.

## **İstenmeyen faks numaralarını engelleme**

Telefon sağlayıcınız aracılığıyla bir arayan numara hizmetine aboneyseniz, belirli faks numaralarını engelleyebilirsiniz; böylece aygıt bu numaralardan gelen faksları yazdırmaz. Gelen faks araması alındığında, aygıt aramanın engellenip engellenmeyeceğini saptamak için bu numarayı istenmeyen faks numaraları listesiyle karşılaştırır. Numara, engellenen faks numaraları listesindeki bir numarayla eşleşiyorsa, faks yazdırılmaz. (Engelleyebileceğiniz faks numaraları sayısı üst sınırı modele bağlı olarak değişir.)

---

 **Not** Bu özellik tüm ülkelerde/bölgelerde desteklenmez. Ülkenizde/bölgenizde desteklenmiyorsa, **Temel Faks Ayarları** menüsünde **İstenmeyen Faks Engelleyici Ayarı** görüntülenmez.

**Not** Arayan No listesine hiçbir telefon numarası eklenmediyse, kullanıcının Arayan No hizmeti için telefon şirketine kaydolmadığı varsayılır.

---

### **İstenmeyen faks modu ayarlama**

Varsayılan olarak, **İstenmeyen Faksı Engelle** modu **Açık** olarak ayarlanmıştır. Telefon hizmeti sağlayıcınızdan arayan no hizmetine abone olmadıysanız veya bu özelliği kullanmak istemiyorsanız, bu ayarı kapatabilirsiniz.

### **İstenmeyen faks modunu ayarlamak için**

- ▲ **İstenmeyen Faks Engelleyici** düğmesine basın, **İstenmeyen Faksı Engelle** seçeneğini belirleyin ve **Açık** veya **Kapalı'yı** seçin.

### **İstenmeyen faks listesine numara ekleme**

İstenmeyenler listesine numara eklemenin iki yolu vardır. Numaraları arayan numaralar geçmişinden seçebilir veya yeni numaralar girebilirsiniz. İstenmeyenler listenizdeki numaralar, **İstenmeyen Faksı Engelle** modu **Açık** olarak ayarlandıysa engellenecektir.

### **Arayan numara listesinden bir numara seçmek için**

1. **Ayarlar** düğmesine basın.
2. **Temel Faks Kurulumu**'na basın ve ardından **İstenmeyen Faks Engelleyici Kurulumu**'na basın.

3. **İstenmeyenler Listesine Ekle**'ye basın, ardından **Numara Seç**'e basın.
4. Faks aldığınız numaralar arasında ilerlemek için sağ ok tuşuna basın. Engellemek istediğiniz numara görüntülendiğinde, **Tamam** düğmesine basarak seçin.
5. **Başka Seç?** istemi görüntülendiğinde, aşağıdakilerden birini yapın:
  - **İstenmeyen faks numaraları listesine başka bir numara eklemek istiyorsanız, Evet**'e basın ve engellemek istediğiniz her numara için 4. adımı yineleyin.
  - **İşiniz bittiyse, Hayır**'a basın.

#### **Engellemek üzere numarayı elle girmek için**

1. **Ayarlar** düğmesine basın.
2. **Temel Faks Kurulumu**'na basın ve ardından **İstenmeyen Faks Engelleyici Kurulumu**'na basın.
3. **İstenmeyenler Listesine Ekle**'ye basın, ardından **Numara Gir**'e basın.
4. Engellenecek faks numarasını girmek için tuş takımını kullanın ve **Tamam** düğmesine basın.  
Faks numarasını, alınan faksın faks başlığında görüntülediği gibi (bu numaralar farklı olabileceğinden) değil de kontrol paneli ekranında görüntülediği gibi girdiğinizden emin olun.
5. **Başka Gir?** istemi görüntülendiğinde, aşağıdakilerden birini yapın:
  - **İstenmeyen faks numaraları listesine başka bir numara eklemek istiyorsanız, Evet**'e basın ve engellemek istediğiniz her numara için 4. adımı yineleyin.
  - **İşiniz bittiyse, Hayır**'a basın.

#### **İstenmeyen faks listesinden numara çıkarma**

Bir faks numarasını artık engellemek istemiyorsanız, o numarayı istenmeyen faks listesinden silebilirsiniz.

#### **İstenmeyen faks numaraları listesinden numara çıkarmak için**

1. **Ayarlar** düğmesine basın.
2. **Temel Faks Kurulumu**'na basın ve ardından **İstenmeyen Faks Engelleyici Kurulumu**'na basın.
3. **İstenmeyenler Listesinden Numarayı Çıkar**'a basın.
4. Engellediğiniz numaralar arasında ilerlemek için sağ ok tuşuna basın. Çıkarmak istediğiniz numara görüntülendiğinde, **Tamam** düğmesine basarak seçin.
5. **Başka Sil?** istemi görüntülendiğinde, aşağıdakilerden birini yapın:
  - **İstenmeyen faks numaraları listesinden başka bir numara çıkarmak istiyorsanız, Evet** düğmesine basın ve engellemek istediğiniz her numara için 4. adımı yineleyin.
  - **İşiniz bittiyse, Hayır**'a basın.

# Faks ayarlarını deęiřtirme

Aygıtla birlikte gelen bařlangıç kılavuzundaki adımları tamamladıktan sonra, bařlangıç ayarlarını deęiřtirmek veya faks iřlemleri için dięer seenekleri yapılandırmak için ařaęıdaki adımları kullanın.

- [Faks bařlıęını yapılandırma](#)
- [Yanıt modunu ayarlama \(Otomatik yanıt\)](#)
- [Ka zil sesinden sonra yanıtlanacaęını ayarlama](#)
- [Ayırt edici zil sesi için yanıtlama zil tonunu deęiřtirme](#)
- [Faks hata dzeltme modunu ayarlama](#)
- [Arama trn ayarlama](#)
- [Yeniden arama seeneklerini ayarlama](#)
- [Faks hızını ayarlama](#)

## Faks bařlıęını yapılandırma

Faks bařlıęı, adınızı ve faks numaranızı gnderdięiniz her faksın en stne yazdırır. HP, aygıtla ykledięiniz yazılımı kullanarak faks bařlıęını ayarlamanızı nerir. Faks bařlıęını, burada aıklandığı gibi kontrol panelinden de ayarlayabilirsiniz.



**Not** Bazı lkelerde/blgelerde, faks bařlıęı bilgileri yasal gerekliliktir.

### Faks bařlıęını ayarlama veya deęiřtirme

1. **Ayarlar** dęmesine basın.
2. **Temel Faks Kurulumu**'na basın ve ardından **Faks Bařlıęı**'na basın.
3. Adınızı veya řirketinizin adını sayısal tuř takımını kullanarak girin ve ardından **Tamam** dęmesine basın.
4. Faks numaranızı sayısal tuř takımını kullanarak girin, ardından **Tamam** tuřuna basın.

## Yanıt modunu ayarlama (Otomatik yanıt)

Yanıt modu, aygıtın gelen aramaları yanıtlayıp yanıtlanmayacaęını belirler.

- Aygıtın gelen aramaları **otomatik olarak** yanıtlamasını istiyorsanız, **Otomatik Yanıt** ayarını aın. Aygıt, gelen aramaların ve faksların tmn yanıtlar.
- Faksları **elle** almak istiyorsanız, **Otomatik Yanıt** ayarını kapatın. Gelen faks aramalarını yanıtlamak zere hazır bulunmalısınız; aksi takdirde aygıt faks aramalarını yanıtlanmaz.

### Yanıt modunu kontrol panelinden elle veya otomatik olarak ayarlama

- ▲ Ayarlarınıza uygun olarak iřığı amak veya kapamak için **Otomatik Yanıt** dęmesine basın.

**Otomatik Yanıt** iřığı yandıęında, aygıt aramaları otomatik olarak yanıtlar. Iřık yanmadığında, aygıt aramaları yanıtlanmaz.

## Ka zil sesinden sonra yanıtlanacaęını ayarlama

**Otomatik Yanıt** ayarını aarsanız, gelen aramalar otomatik olarak yanıtlanmadan nce zilin ka kez alması gerektięini ayarlayabilirsiniz.

**Yanıt için Çalma Sayısı** ayarı, aygıtla aynı telefon hattında telesekreteriniz varsa önemlidir; bunun nedeni telesekreterin telefonu aygıttan önce yanıtlamasını istemenizdir. Aygıtın yanıt vermesi için gereken zil sayısı, telesekreter için gereken zil sayısından fazla olmalıdır.

Örneğin, telesekreterinizi daha az zil sayısına ve aygıtı desteklediği maksimum zil sayısında yanıtlamaya ayarlayın. (En yüksek zil sesi sayısı ülkeye/bölgeye göre değişir.) Bu ayarda, telesekreter aramayı yanıtlar ve aygıt hattı izler. Aygıt faks sinyalleri algılayarsa, fakası alır. Arama sesli ise, telesekreter gelen mesajı kaydeder.

### Yanıtlamadan önceki zil sayısını kontrol panelinden belirleme

1. **Ayarlar** düğmesine basın.
2. **Temel Faks Kurulumu**'na basın ve ardından **Yanıtlamadan Önceki Zil Sayısı**'na basın.
3. Tuş takımını kullanarak uygun zil sayısını girin veya zil sayısını değiştirmek için sol veya sağ ok tuşuna basın.
4. Ayarı kabul etmek için **Tamam** düğmesine basın.

### Ayırt edici zil sesi için yanıtlama zil tonunu değiştirme

Birçok telefon şirketi, size tek bir telefon hattında birden çok telefon numarasına izin veren ayırt edici zil sesi özelliği sağlar. Bu hizmete abone olduğunuzda, her numaraya farklı bir zil sesi atanır. Aygıtı, belirli zil tonları olan gelen aramaları yanıtlayacak şekilde ayarlayabilirsiniz.

Aygıtı ayırt edici zil sesi olan bir hatta bağladıysanız, telefon şirketinizden, bir zil tonunu sesli aramalara diğerini faks aramalarına atmasını isteyin. HP, faks numaranız için çift veya üç zil sesini tercih etmenizi önerir. Aygıt belirtilen zil tonunu algılayarsa, aramayı yanıtlar ve fakası alır.

Ayırt edici zil sesi hizmetiniz yoksa, **Tüm Zil Tonları** olan varsayılan zil sesi örneğini kullanın.

---

 **Not** Ana telefon numarası açıkken HP faks gelen faksları alamaz.

---

### Ayırt edici zil sesi yanıtlama zil tonunu kontrol panelinden değiştirmek için

1. Aygıtın faks aramalarını otomatik olarak yanıtlayacak biçimde ayarlandığından emin olun.
2. **Ayarlar** düğmesine basın.
3. **Gelişmiş Faks Kurulumu**'na basın ve ardından **Özel Zil**'e basın.
4. Bir seçeneği belirlemek için sağ ok tuşuna düğmesine ve ardından **Tamam** düğmesine basın.  
Telefon faks hattına atadığınız zil tonuyla çalarsa aygıt aramayı yanıtlar ve fakası alır.

### Faks hata düzeltme modunu ayarlama

Genellikle, aygıt faks gönderirken veya alırken telefon hattındaki sinyalleri izler. İletim sırasında bir hata sinyali algılayarsa ve hata düzeltme ayarı açıksa, aygıt faksın bir kısmının yeniden gönderilmesini isteyebilir.

Hata düzeltme ayarını yalnızca, faks gönderirken veya alırken sorunlar yaşıyorsanız ve iletimdeki hataları kabul etmek istiyorsanız kapatın. Ayarı kapatmak, başka bir ülkeye/



bölgeye faks göndermeye veya başka bir ülkeden/bölgeden faks almaya çalıştığınızda veya uydu üzerinden telefon bağlantısı kullandığınız durumlarda yararlı olabilir.

#### Faks hata düzeltme modunu ayarlamak için

- ▲ **Kontrol paneli:** **Faks Menüsü**'ne basın, **Gelişmiş Faks Kurulumu** menüsünü açın ve **Hata düzeltme modu** seçeneğini kullanın.

#### Arama türünü ayarlama

Bu yordamı, tonlu arama veya darbeli arama modunu ayarlamak için kullanın. Fabrika varsayılan ayarı **Tonlu**'dur. Telefon hattınızın tonlu arama kullanamayacağından emin olmadığınız sürede ayarı değiştirmeyin.

 **Not** Darbeli arama seçeneği her ülkede/bölgede bulunmaz.

#### Arama türünü ayarlamak için

- ▲ **Kontrol paneli:** **Ayarlar**'a basın, **Temel Faks Kurulumu**'na basın ve **Arama Türü** seçeneğini kullanın.

#### Yeniden arama seçeneklerini ayarlama

Aygıt, alıcı faks makinesi yanıt vermediği veya meşgul olduğu için faks gönderemezse, meşgulde yeniden arama ve yanıt yoksa yeniden arama seçeneklerine bağlı olarak yeniden aramayı dener. Seçenekleri açmak veya kapatmak için aşağıdaki yordamı kullanın.

- **Meşgulde yeniden ara:** Bu seçenek açıksa, aygıt meşgul sinyali aldığı anda otomatik olarak yeniden arar. Bu seçenek için fabrika varsayılan ayarı **Açık**'tır.
- **Yanıt yoksa yeniden ara:** Bu seçenek açıksa, alıcı faks makinesi yanıt vermediğinde aygıt otomatik olarak yeniden arar. Bu seçenek için fabrika varsayılan ayarı **Kapalı**'dır.

#### Yeniden arama seçeneklerini ayarlamak için

- ▲ **Kontrol paneli:** **Ayarlar**'a basın, **Gelişmiş Faks Kurulumu**'na basın ve **Meşgulde Yeniden Ara** veya **Yanıt Yoksa Yeniden Ara** seçeneğini kullanın.

#### Faks hızını ayarlama

Faks alıp gönderirken aygıtınızın diğer fakslarla iletişimde bulunacağı faks hızını ayarlayabilirsiniz. Varsayılan faks hızı ayarı **Hızlı**'dır.

Aşağıdakilerden birini kullanırsanız, faks hızı için daha düşük bir değer ayarlamamız gerekebilir:

- İnternet telefon hizmeti
- PBX sistemi
- İnternet Protokolü Üzerinden Faks (FoIP)
- Tümleşik hizmetler dijital ağı (ISDN) hizmeti

Faks alırken veya gönderirken sorun yaşarsanız, **Faks Hızı** ayarı için **Orta** veya **Yavaş** değerini seçmeyi denemek isteyebilirsiniz. Aşağıdaki tabloda kullanılabilir faks hızı ayarları sağlanmıştır.

Faks hızı ayarı	Faks hızı
Hızlı	v.34 (33600 baud)
Orta	v.17 (14400 baud)
Yavaş	v.29 (9600 baud)

### Faks hızını kontrol panelinden ayarlamak için

1. **Ayarlar** düğmesine basın.
2. **Gelişmiş Faks Kurulumu**'na basın ve ardından **Faks Hızı**'na basın.
3. Ok tuşlarını kullanarak bir seçeneği belirleyin ve **OK** tuşuna basın.

## İnternet üzerinden faks

Aygıtınızla İnternet üzerinden faks gönderip almanıza olanak sağlayan düşük maliyetli bir telefon hizmetine abone olabilirsiniz. Bu yöntemle İnternet Üzerinden Faks Protokolü (FoIP) adı verilir. Aşağıdakiler geçerliyse büyük ihtimalle FoIP hizmeti (telefon şirketiniz tarafından sunulur) kullanıyorsunuz demektir:

- Faks numarasını çevirirken özel bir erişim kodu çeviriyorsanız ya da
- İnternet bağlanıp faks bağlantısı için analog telefon bağlantı noktaları sağlayan bir IP dönüştürücü kutunuz varsa.

 **Not** Yalnızca aygıtın üzerinde "1-LINE" yazan telefon bağlantı noktasına bir telefon kablosu bağlayarak faks gönderebilir ve alabilirsiniz. Bu, İnternet bağlantınızın ya dönüştürücü kutu üzerinden (faks bağlantıları için normal analog telefon bağlantı noktalarına sahip) ya da telefon şirketiniz üzerinden yapılması gerektiği anlamına gelir.

Bazı İnternet faks hizmetleri, aygıt yüksek hızlarda (33600bps) faks gönderip alırken çalışmayabilir. İnternet faks hizmetini kullanırken faks göndermede ve almada sorun yaşarsanız daha yavaş bir faks hızı kullanın. Bunu, **Faks Hızı** ayarını **Yüksek**'ten (varsayılan) **Orta**'ya getirerek yapabilirsiniz. Bu ayarın değiştirilmesi hakkında bilgi için bkz. [Faks hızını ayarlama](#).

İnternet'ten faks çekme hakkında sorularınız varsa, İnternet'ten faks çekme servisleri destek bölümünüze başvurun.

## Faks kurulumunuzu sına

Aygıtın durumunu kontrol etmek ve faks için doğru şekilde ayarlandığından emin olmak için, faks kurulumunuzu sınaayabilirsiniz. Bu sınamayı, aygıtı faks alma ve gönderme için ayarladıktan sonra gerçekleştirin. Sınama şunları yapar:

- Faks donanımını sına
- Aygıtı doğru telefon kablosu türünün bağlandığını doğrular.
- Telefon kablosunun doğru bağlantı noktasına takılıp takılmadığını kontrol eder

- Kabloda çevir sesi olup olmadığını kontrol eder
- Telefon hattının aktif olup olmadığını kontrol eder
- Telefon hattı bağlantınızın durumunu sınar

Aygıt, sınamanın sonuçlarını gösteren bir rapor yazdırır. Sınama başarısızlıkla sonuçlanırsa, sorunun nasıl çözülebileceğine ilişkin bilgi için raporu inceleyin ve sınamayı yeniden çalıştırın.

### Faks kurulumunu sınamak için

1. Size özel ev veya ofis ayarları yönergelerine göre aygıtı faks gönderip almak üzere ayarlayın.
2. Sınamaya başlamadan önce, yazıcı kartuşlarının takılı olduğundan ve tam boyutlu kağıdın giriş tepsisine yerleştirildiğinden emin olun.
3. Kontrol panelinde **Ayarlar** düğmesine basın.
4. **Araçlar**'ı seçin ve **Faks Sınamasını Çalıştır**'ı seçin.  
Aygıt sınama durumunu ekranda görüntüler ve bir rapor yazdırır.
5. Raporu inceleyin.
  - Sınama başarılı ise ve hala faks alıp gönderirken sorun yaşıyorsanız, ayarların doğru olduğunu onaylamak için raporda listelenen faks ayarlarını kontrol edin. Boş ya da yanlış faks ayarı, faks sorunlarına neden olabilir.
  - Test başarısız olursa, bulunan sorunların nasıl çözülebileceğine ilişkin bilgi için raporu inceleyin.

## Raporları kullanma

Aygıtı, gönderdiğiniz ve aldığınız her faks için hata ve onay raporlarını otomatik olarak yazdıracak şekilde ayarlayabilirsiniz. Ayrıca, gerektiğinde el ile sistem raporları yazdırabilirsiniz; bu raporlar aygıt hakkında yararlı bilgiler sağlar.

Varsayılan olarak, aygıt yalnızca faks gönderme ve alma sırasında bir sorun olduğunda rapor yazdırmak üzere ayarlanmıştır. Her işlemten sonra kontrol paneli ekranında, kısa bir süre için, faksın başarıyla gönderilip gönderilmediğini gösteren onaylama iletisi görünür.

- [Faks onay raporlarını yazdırma](#)
- [Faks hata raporlarını yazdırma](#)
- [Faks günlüğünü yazdır ve görüntüle](#)

### Faks onay raporlarını yazdırma

Fakslarınızın başarıyla gönderildiğine ilişkin basılı onay almak için, herhangi bir faks göndermeden **önce** faks onayını etkinleştirmek için aşağıdaki yönergeleri izleyin. **Faks Gönderilince** veya **Gönder ve Al** seçeneğini belirleyin.

**Kapalı**, varsayılan faks onay ayarıdır. Bu, gönderilen veya alınan her faks için bir onaylama raporunun yazdırılmadığı anlamına gelir. Her aktarımdan sonra, ekranda kısa

bir süre için, faksın başarıyla gönderilip gönderilmediğini gösteren onay iletisi görüntülenir.

### Faks onaylamayı etkinleştirmek için

1. **Ayarlar** düğmesine basın.
2. **Rapor Yazdır**'a, ardından **Faks Onaylama**'ya basın.
3. Aşağıdakilerden birini seçmek için sağ ok tuşuna ve ardından **Tamam** düğmesine basın.

<b>Kapalı</b>	Faksı başarıyla gönderdiğinizde veya aldığınızda faks onay raporu yazdırılmaz. Bu varsayılan ayardır.
<b>Faks Gönderilince</b>	Gönderdiğiniz her faksta bir faks onay raporu yazdırılır.
<b>Faks Alınınca</b>	Aldığınız her faksta bir faks onay raporu yazdırılır.
<b>Gönder ve Al</b>	Gönderdiğiniz ve aldığınız her faksta bir faks onay raporu yazdırılır.

🔍 **İpucu** **Faks Gönderilince** veya **Gönder ve Al** seçeneklerinden birini belirlerseniz ve faksınızı göndermek için bellekten tararsanız, **Faks Gönderildi Onayı** raporuna faksınızın ilk sayfasının görüntüsünü dahil edebilirsiniz. **Ayarlar** düğmesine basın, **Faks Onaylama**'ya, ardından tekrar **Faks Gönderildiğinde** düğmesine basın. **Faks Gönderildi Raporunda Görüntü** menüsünden **Açık** öğesini seçin.

### Faks hata raporlarını yazdırma

Aygıtı, faks aktarımı veya alımı sırasında hata olduğunda otomatik olarak rapor yazdıracak şekilde yapılandırabilirsiniz.

#### Aygıtı faks hata raporlarını otomatik olarak yazdıracak biçimde ayarlamak için

1. **Ayarlar** düğmesine basın.
2. **Rapor Yazdır**'a, ardından **Faks Hata Raporu**'na basın.
3. Aşağıdakilerden birini seçmek için sağ ok tuşuna ve ardından **Tamam** düğmesine basın.

<b>Gönder ve Al</b>	Bir faks hatası olduğunda yazdırır. Bu varsayılan ayardır.
<b>Kapalı</b>	Hiçbir faks hata raporunu yazdırmaz.
<b>Faks Gönderilince</b>	Bir iletim hatası olduğunda yazdırır.
<b>Faks Alınınca</b>	Bir alma hatası olduğunda yazdırır.

### Faks günlüğünü yazdır ve görüntüle

Günlük, kontrol panelinden gönderilen faksları ve alınan tüm faksları listeler.

Alınan veya aygıt tarafından gönderilen faksların bir günlüğünü yazdırabilirsiniz. Günlükteki her giriş aşağıdaki bilgileri içerir:

- İletim tarih ve saati
- Türü (alındı veya gönderildi)
- Faks numarası
- Süre
- Sayfa sayısı
- İletim sonucu (durumu)

### **Günlüğü HP fotoğraf ve görüntüleme yazılımından görüntülemek için**

1. Bilgisayarda, HP fotoğraf ve görüntüleme yazılımını açın. Daha fazla bilgi için, bkz. [HP fotoğraf ve görüntüleme yazılımını kullanma](#).
2. Daha fazla yönerge için HP fotoğraf ve görüntüleme yazılımının ekran Yardımına bakın.  
Günlük, kontrol panelinden ve HP fotoğraf ve görüntüleme yazılımından gönderilen faksları ve alınan tüm faksları listeler.

### **Kontrol panelinden faks günlüğünü yazdırmak için**

1. Kontrol panelinde, **Ayarlar** düğmesine basın.
2. Aşağıdaki **Rapor Yazdır**'a ilerlemek için ok tuşlarına basın ve ardından **Tamam** tuşuna basın.
3. **Faks Günlüğü**'ye ilerlemek için ok tuşlarına basın ve ardından **Tamam** tuşuna basın.
4. Günlüğü yazdırmak için **Tamam** tuşuna tekrar basın.

## **Faksı iptal etme**

Göndermekte veya almakta olduğunuz bir faksı istediğiniz zaman iptal edebilirsiniz.

### **Faksı iptal etmek için**

- ▲ Gönderdiğiniz veya aldığınız bir faksı durdurmak için kontrol panelinde **İptal** düğmesine basın. Aygıt faks gönderme veya almayı durdurmazsa, **İptal** düğmesine yeniden basın.  
Aygıt yazdırmaya başladığı tüm sayfaları yazdırır ve kalan faksı iptal eder. Bu işlem birkaç dakika sürebilir.

### **Aramakta olduğunuz bir numarayı iptal etmek için**

- ▲ Aramakta olduğunuz numarayı iptal etmek için **İptal** düğmesine basın.



# 7 Yapılandırma ve yönetme

Bu bölüm, yönetici veya aygıtın yönetiminden sorumlu kişi için hazırlanmıştır. Bu bölümde aşağıdaki konular hakkında bilgiler bulunur.

- [Aygıt yönetme](#)
- [Aygıt yönetimi araçlarını kullanma](#)
- [Aygıtı faks için ayarlama](#)
- [Aygıtı yapılandırma \(Windows\)](#)
- [Aygıtı yapılandırma \(Mac OS\)](#)
- [Yazılımı kaldırıp yeniden yükleme](#)

## Aygıtı yönetme

Aşağıdakiler, aygıtı yönetmek için kullanılabilecek genel araçlardır. Araçlara erişme ve araçları kullanma hakkında bilgi için bkz. [Aygıt yönetimi araçlarını kullanma](#).

 **Not** Belirli yordamlar başka yöntemler içerebilir.

### Windows

- Aygıt kontrol paneli
- Yazıcı sürücüsü
- Araç Kutusu

### Mac OS

- Aygıt kontrol paneli
- HP Yazıcı Yardımcı Programı

 **Not** Mac OS yalnızca HP Officejet J3600 tarafından desteklenir.

- [Aygıtı izleme](#)
- [Aygıtı yönetme](#)

## Aygıtı izleme

Bu bölümde, aygıtın izlenmesine yönelik yönergeler bulunmaktadır.

 **Not** Belirtilen mürekkep düzeyi yalnızca tahmini değerdir. Gerçek mürekkep değeri değişebilir.

Aşağıdaki araçları kullanarak...	...şu bilgileri alırsınız.
Kontrol paneli	Yapılan işin durumu, aygıtın çalışma durumu ve yazıcı kartuşlarının durumu hakkında bilgi edinin.
Araç Kutusu (Windows)	<b>Yazıcı kartuşu bilgileri:</b> Mürekkep düzeyi bilgilerini görüntülemek için <b>Tahmini Mürekkep</b>

(devamı)

Aşağıdaki araçları kullanarak...	...şu bilgileri alırsınız.
	<b>Düzeyleri</b> sekmesini tıklatın ve <b>Kartuş Ayrintıları</b> düğmesini görüntüleyene kadar ilerleyin. Yedek yazıcı kartuşları ve son kullanım tarihleri hakkında bilgi görüntülemek için <b>Kartuş Ayrintıları</b> düğmesini tıklatın.
<b>HP Printer Utility (Mac OS)</b> (Mac OS yalnızca HP Officejet J3600 tarafından desteklenir)	<b>Yazıcı kartuşu bilgileri: Information and Support</b> (Bilgi ve Destek) panelini açın <b>Bilgi ve Destek</b> (Sarf Malzemeleri Durumu) seçeneğini tıklatın.

## Aygıtı yönetme

Bu bölümde, aygıtı yönetme ve ayarları değiştirme hakkında bilgi verilir.

Aşağıdaki araçları kullanarak...	...şunları yapabilirsiniz.
<b>Kontrol paneli</b>	<ul style="list-style-type: none"> <li><b>Dil ve ülke/bölge:</b>Ayarlar'a basın ve <b>Tercihler</b> menüsünü açın. Ülkenizi/bölgenizi göremiyorsanız 99'a basın ve listeden ülkenizi/bölgenizi bulun.</li> <li><b>Kontrol paneli ses seviyesi:</b>Ayarlar'a basın ve <b>Tercihler</b> menüsünü açın.</li> <li><b>Faks ses seviyesi:</b>Ayarlar öğesine basın ve <b>Faks Ses Seviyesi</b>'ni seçin.</li> <li><b>Otomatik rapor yazdırma:</b>Ayarlar öğesine basın ve <b>Gelişmiş Faks Kurulumu</b> menüsünü açın.</li> <li><b>Arama türünü ayarlama:</b>Ayarlar öğesine basın ve <b>Temel Faks Kurulumu</b> menüsünü açın.</li> <li><b>Yeniden arama seçeneklerini ayarlama:</b>Ayarlar öğesine basın ve <b>Gelişmiş Faks Kurulumu</b> menüsünü açın.</li> <li><b>Tarih ve saati ayarlama:</b> Önce <b>Ayarlar</b> düğmesine, <b>Araçlar</b>'a, ardından <b>Tarih ve Saat</b>'e basın.</li> </ul>
<b>Araç Kutusu (Windows)</b>	<b>Aygıt bakımı görevlerini gerçekleştirme: Device Services</b> (Aygıt Hizmetleri) sekmesini tıklatın.
<b>HP Printer Utility (Mac OS)</b> (Mac OS yalnızca HP Officejet J3600 tarafından desteklenir)	<b>Aygıt bakımı görevlerini gerçekleştirme:</b> Bilgi ve Destek panelini açın ve ardından gerçekleştirmek istediğiniz görev seçeneğini tıklatın.

## Aygıt yönetimi araçlarını kullanma

- [Araç Kutusu \(Windows\)](#)
- [HP Printer Utility \(Mac OS\)](#)

### Araç Kutusu (Windows)

Araç Kutusu, aygıtla ilgili bakım bilgilerini sağlar.



---

 **Not** Araç Kutusu, bilgisayar sistem gereksinimlerini karşılıyorsa tam yükleme seçeneği belirlenerek Başlangıç CD'sinden yüklenebilir.

---

### Araç Kutusu'nu açın.

- HP Çözüm Merkezi'nde **Ayarlar** menüsünü tıklatın, **Yazdırma Ayarları**'nın üzerine gelin, ardından **Yazıcı Araç Kutusu**'nu tıklatın.
- Tepside HP Dijital Görüntüleme İzleyicisi'ni sağ tıklatın, **Yazıcı Modeli Adı**'nın üzerine gelin ve **Yazıcı Araç Kutusunu Göster**'i tıklatın.

### Araç Kutusu sekmeleri

Araç Kutusu'nda aşağıdaki sekmeler vardır.

Sekmeler	İçindekiler
Tahmini Mürekkep Düzeyi	<ul style="list-style-type: none"><li>• <b>Mürekkep Düzeyi Bilgisi:</b> Yazıcı kartuşu için tahmini mürekkep düzeyini gösterir.</li></ul> <hr/> <p><b>Not</b> Belirtilen mürekkep düzeyi yalnızca tahmini değerdir. Gerçek mürekkep değeri değişebilir.</p> <hr/> <ul style="list-style-type: none"><li>• <b>Çevrimiçi Alışveriş:</b> Aygıt için yazdırma sarf malzemelerini çevrimiçi sipariş edebileceğiniz Web sitesine erişim sağlar.</li><li>• <b>Telefonla Sipariş:</b> Aygıt için sarf malzemeleri sipariş etmek üzere arayabileceğiniz telefon numaralarını gösterir. Her ülke/bölge için telefon numarası yoktur.</li><li>• <b>Kartuş Ayrıntıları:</b> Takılmış olan yazıcı kartuşlarının sipariş numaralarını ve son kullanma tarihlerini gösterir.</li></ul>
Aygıt Hizmetleri	<ul style="list-style-type: none"><li>• <b>Yazıcı Kartuşlarını Hizala:</b> Yazıcı kartuşlarını hizalama hakkında yönergeler sağlar. Daha fazla bilgi için bkz. <a href="#">Yazıcı kartuşlarını hizalama</a>.</li><li>• <b>Yazıcı Kartuşlarını Temizle:</b> Yazıcı kartuşlarını temizleme hakkında yönergeler sağlar. Daha fazla bilgi için bkz. <a href="#">Yazıcı kartuşlarını temizleme</a>.</li><li>• <b>Test Sayfası Yazdır:</b> Test sayfası yazdırma hakkında yönergeler sağlar.</li></ul>

### HP Printer Utility (Mac OS)

HP Printer Utility'de yazdırma ayarlarını yapılandırmak, aygıtı kalibre etmek, çevrimiçi sarf malzemesi sipariş etmek ve Web sitesi destek bilgilerini bulmak için araçlar vardır.

---

 **Not** Mac OS yalnızca HP Officejet J3600 tarafından desteklenir.

---

## HP Printer Utility'yi (HP Yazıcı Yardımcı Programı) açın.

### HP Printer Utility'yi Masaüstünden açmak için

1. **Finder** (Seçici) menüsü altında bulunan **Go** (Git) menüsünden **Computer**'ı (Bilgisayar) seçin.
2. Sırasıyla **Library** (Kitaplık) ve **Printers** (Yazıcılar) seçeneklerini belirleyin.
3. **HP, Utilities** (Yardımcı Programlar) ve **HP Printer Selector** (HP Yazıcı Seçici) seçeneklerini sırayla belirleyin.
4. Aygıtı seçip **Launch Utility** (Yardımcı Programı Başlat) seçeneğini tıklayın.

### HP Printer Utility'yi Printer Setup Utility'den (Yazıcı Kurulum Yardımcı Programı) açmak için

1. **Finder** (Seçici) menüsü altında bulunan **Go** (Git) menüsünden **Computer**'ı (Bilgisayar) seçin.
2. Aygıtı listeden seçin ve **Utility** (Yardımcı Program) seçeneğine basın.
3. Aygıtı menüden seçin ve **Launch Utility** (Yardımcı Program) seçeneğine basın.

## HP Printer Utility panelleri

### Information and Support (Bilgi ve Destek) paneli

- **Supplies Status (Sarf Malzemeleri Durumu):** Takılı olan yazıcı kartuşları hakkındaki bilgileri gösterir.
- **Supply Info (Sarf Malzemesi Bilgileri):** Yazıcı kartuşu değiştirme seçeneklerini gösterir.
- **Device Information (Aygıt Bilgileri):** Aygıt modeli ve seri numarası hakkında bilgiler görüntüler. Bu sayfa aygıt ve sarf malzemeleriyle ilgili bilgiler içerir.
- **Clean (Temizle):** Yazıcı kartuşlarını temizleme hakkında yönergeler sağlar.
- **Align (Hizala):** Yazıcı kartuşlarını hizalama hakkında yönergeler sağlar.
- **HP Support (HP Desteği):** Aygıt için destek bilgileri bulabileceğiniz, aygıtı kaydedebileceğiniz ve kullanılan yazdırma sarf malzemelerini iade etmek ve geri dönüşüm hakkında bilgiler bulabileceğiniz HP Web sitesine erişin.

## Aygıtı faks için ayarlama

Başlangıç kılavuzundaki tüm adımları tamamladıktan sonra, faks kurulumunuzu tamamlamak için bu bölümdeki yönergeleri kullanın. Başlangıç kılavuzunuzu daha sonra kullanmak üzere saklayın.

Bu bölümde, aynı telefon hattına bağlı olabilecek cihaz ve hizmetlerle başarıyla faks gönderebilmeniz için aygıtın nasıl kurulacağını öğreneceksiniz.

 **İpucu** Yanıt modu ve faks başlığı bilgileri gibi bazı önemli faks ayarlarını kolayca yapmanıza yardımcı olması için Faks Kurulum Sihirbazı'nı (Windows) veya HP Fax Setup Utility'yi de (HP Faks Kurulum Yardımcı Programı) (Mac OS) kullanabilirsiniz. Faks Kurulum Sihirbazı'na (Windows) veya HP Fax Setup Utility (HP Faks Kurulum Yardımcı Programı) (Mac OS) uygulamasına, aygıtla birlikte yüklediğiniz yazılımdan erişebilirsiniz. Faks Kurulum Sihirbazı'nı (Windows) veya HP Fax Setup Utility'yi (HP Faks Kurulum Yardımcı Programı) (Mac OS) çalıştırdıktan sonra, faks kurulumunuzu tamamlamak için bu bölümdeki yordamları izleyin.

## Faks kurulumu (paralel telefon sistemleri)

Aygıtı faks için ayarlamadan önce ülkenizin/bölgenizin hangi tür telefon sistemini kullandığını belirleyin. Faks kurulumu yönergeleri telefon sisteminizin seri veya paralel türde olmasına göre değişir.

- Ülkenizi/bölgenizi aşağıdaki tabloda görmüyorsanız, seri türde bir telefon sisteminizin olması olasıdır. Seri türde telefon sisteminde paylaşılan telefon ekipmanınızdaki (modem, telefon ve telesekreter) bağlantı ucu türü aygıttaki "2-EXT" bağlantı noktasına fiziksel bir bağlantı yapılmasına olanak vermez. Bunun yerine, tüm ekipman telefon prizine bağlanmalıdır.

 **Not** Seri türde telefon sistemlerinin kullanıldığı bazı ülkelerde/bölgelerde, aygıtla birlikte verilen telefon kablosuna takılı ek bir priz bulunabilir. Bu, aygıtı taktığınız prize başka telefon iletişim aygıtları takmanıza olanak sağlar.

- Ülkeniz/bölgeniz aşağıdaki tabloda listelenmişse, telefon sisteminiz büyük olasılıkla paralel türdedir. Paralel türdeki telefon sistemlerinde, paylaşılan telefon ekipmanını aygıtın arkasındaki "2-EXT" bağlantı noktasını kullanarak telefon hattına bağlayabilirsiniz.

 **Not** Paralel türde bir telefon sisteminiz varsa, HP, aygıtı telefon prizine bağlamak için aygıtınızla birlikte verilen 2 telli telefon kablosunu kullanmanızı önerir.

**Tablo 7-1 Paralel telefon sistemli ülkeler/bölgeler**

Arjantin	Avustralya	Brezilya
Kanada	Şili	Çin
Kolombiya	Yunanistan	Hindistan
Endonezya	İrlanda	Japonya
Kore	Latin Amerika	Malezya
Meksika	Filipinler	Polonya
Portekiz	Rusya	Suudi Arabistan
Singapur	İspanya	Tayvan
Tayland	ABD	Venezuela
Vietnam		

Ne tür telefon sistemine (paralel ya da seri) sahip olduğunuzdan emin değilseniz, telefon şirketinize danışın.

### **Ev veya ofisiniz için doğru faks kurulumunu seçme**

Sorunsuz biçimde faks gönderebilmek için aynı telefon hattını aygıtla ne tür cihazların ve hizmetlerin (varsa) paylaştığını bilmeniz gerekir. Bu önemlidir; mevcut bazı ofis cihazlarınızı doğrudan aygıtla bağlamanız gerekebilir ve sorunsuz faks göndermeden önce bazı faks ayarlarını değiştirmeniz gerekebilir.

Aygıtı ev veya ofisinizde kurmanın en iyi yolunu belirlemek için önce bu bölümdeki soruları okuyun ve yanıtlarınızı kaydedin. Sonra, bir sonraki bölümde yer alan tabloya bakın ve yanıtlarınıza uygun olarak önerilen kurulumu seçin.

Aşağıdaki soruları veriliş sırasına göre okuyup yanıtladığınızdan emin olun.

1. Telefon şirketiniz üzerinden bir DSL (dijital abonelik hattı) hizmeti alıyor musunuz? (DSL, ülkenizde/bölgenizde ADSL olarak adlandırılabilir.)  
Cevabınız "Evet" ise, doğrudan [Senaryo B: Aygıtı DSL ile kurma](#) bölümüne geçin. Aşağıdaki soruları yanıtlamaya devam etmeniz gerekmez.  
Cevabınız Hayırsa, lütfen soruları yanıtlamaya devam edin.
2. Private branch exchange (PBX) telefon sistemi ya da integrated services dijital network (ISDN) sisteminiz var mı?  
Cevabınız "Evet" ise, doğrudan [Senaryo C: Aygıtı bir PBX telefon sistemi veya ISDN hattı ile kurma](#) bölümüne geçin. Aşağıdaki soruları yanıtlamaya devam etmeniz gerekmez.  
Cevabınız Hayırsa, lütfen soruları yanıtlamaya devam edin.
3. Telefon şirketiniz üzerinden farklı zil tonlarına sahip birden çok telefon numarası sağlayan ayırt edici zil sesi hizmeti alıyor musunuz?  
Cevabınız "Evet" ise, doğrudan [Senaryo D: Aynı hat üzerinde ayırt edici zil sesi hizmetine sahip faks](#) bölümüne geçin. Aşağıdaki soruları yanıtlamaya devam etmeniz gerekmez.  
Cevabınız Hayırsa, lütfen soruları yanıtlamaya devam edin.  
Ayırt edici zil sesiniz olup olmadığından emin değil misiniz? Birçok telefon şirketi, size tek bir telefon hattında birden çok telefon numarasına izin veren ayırt edici zil sesi özelliği sağlar.  
Bu hizmete abone olduğunuzda, her telefon numarasının farklı bir zil sesi olur. Örneğin farklı numaralar için tek, çift veya üçlü zilleriniz olabilir. Sesli aramalarınıza tek zil sesi olan bir telefon numarası, faks aramalarınıza çift zilli bir başka telefon numarası atayabilirsiniz. Bu, telefon çaldığında sesli ve faks aramalarını ayırt etmenize olanak tanır.
4. Aygıtta faks aramaları için kullanacağınız numara üzerinden sesli arama alıyor musunuz?  
Soruları yanıtlamaya devam edin.

5. Aygıtla aynı telefon hattında bir çevirmeli bilgisayar modemi var mı?  
Çevirmeli bilgisayar modemi kullanıp kullanmadığınızdan emin değil misiniz?  
Aşağıdaki sorulardan herhangi birine "Evet" yanıtı verirsiniz, çevirmeli bilgisayar modemi kullanıyorsunuz demektir:
- Çevirmeli bir bağlantı ile bilgisayar uygulamalarınızdan doğrudan faks gönderiyor ve alıyor musunuz?
  - E-posta mesajlarınızı bilgisayarınızda bir çevirmeli ağ bağlantısı üzerinden mi alıyorsunuz?
  - Bilgisayarınızdan İnternet'e bir çevirmeli ağ bağlantısı üzerinden mi giriyorsunuz?
- Soruları yanıtlamaya devam edin.
6. Aygıtta faks aramaları için kullanacağınız aynı telefon numarasında sesli aramaları cevaplayan bir telesekreteriniz var mı?  
Soruları yanıtlamaya devam edin.
7. Aygıtta aynı zamanda faks aramaları için kullanacağınız telefon numarasında telefon şirketinizin sesli mesaj hizmetine abone misiniz?  
Sorularını yanıtlamayı tamamladıktan sonra, faks ayarları durumunuzu belirlemek için bir sonraki bölüme geçin.

### Faks ayarları durumunuzu seçin

Artık aygıtla telefon hattını paylaşan ekipman ve hizmetler hakkındaki tüm soruları yanıtlamış durumda ve eviniz veya ofisiniz için en iyi durumu seçmeye hazırsınız.

Aşağıdaki tablodaki ilk sütundan, ev veya ofis ortamınız için uygun cihaz ve hizmet kombinasyonunu seçin. Ardından, telefon sisteminize göre ikinci veya üçüncü sütundan uygun kurulum senaryosuna bakın. İzleyen bölümlerde, her durum için adım adım yönergeler verilmiştir.

Önceki bölümdeki tüm soruları yanıtladıysanız ve tanımlanan ekipman veya hizmetlerden hiçbirine sahip değilseniz, tablonun ilk sütunundan "Hiçbiri" seçeneğini seçin.

 **Not** Ev ya da ofis ayarlarınız bu bölümde açıklanmamışsa, aygıtı normal bir analog telefonu ayarlayacağınız gibi ayarlayın. Aygıtınızla birlikte verilen telefon kablosunu kullanarak bir ucunu telefon prizine, diğer ucunu da aygıtın arkasındaki 1-LINE etiketli girişe bağlayın. Başka bir telefon kablosu kullanırsanız, faks gönderirken ve alırken sorun yaşabilirsiniz.

Faks hattınızı paylaşan diğer aygıtlar/hizmetler	Paralel tip telefon sistemleri için önerilen faks ayarları	Seri tip telefon sistemleri için önerilen faks ayarları
Hiçbiri (Tüm sorulara Hayır cevabını verdiniz.)	<a href="#">Senaryo A: Ayrı faks hattı (sesli arama alınmaz)</a>	<a href="#">Seri tip faks kurulumu</a> 'nda ülkenize bakın
DSL hizmeti (Sadece 1. soruya Evet yanıtı verdiniz.)	<a href="#">Senaryo B: Aygıtı DSL ile kurma</a>	<a href="#">Seri tip faks kurulumu</a> 'nda ülkenize bakın
PBX ya da ISDN sistemi (Sadece 2. soruya Evet yanıtı verdiniz.)	<a href="#">Senaryo C: Aygıtı bir PBX telefon sistemi veya ISDN hattı ile kurma</a>	<a href="#">Seri tip faks kurulumu</a> 'nda ülkenize bakın

(devamı)

<b>Faks hattınızı paylaşan diğer aygıtlar/hizmetler</b>	<b>Paralel tip telefon sistemleri için önerilen faks ayarları</b>	<b>Seri tip telefon sistemleri için önerilen faks ayarları</b>
Ayırt edici zil sesi hizmeti (Sadece 3. soruya Evet yanıtı verdiniz.)	<a href="#">Senaryo D: Aynı hat üzerinde ayırt edici zil sesi hizmetine sahip faks</a>	<a href="#">Seri tip faks kurulumu</a> 'nda ülkenize bakın
Sesli aramalar (Sadece 4. soruya Evet yanıtı verdiniz.)	<a href="#">Senaryo E: Paylaşılan ses/faks hattı</a>	<a href="#">Seri tip faks kurulumu</a> 'nda ülkenize bakın
Sesli aramalar ve sesli posta hizmeti. (Yalnızca soru 4 ve 7'ye Evet cevabı verdiniz.)	<a href="#">Senaryo F: Sesli mesajla paylaşılan ses/faks hattı</a>	<a href="#">Seri tip faks kurulumu</a> 'nda ülkenize bakın
Çevirmeli bilgisayar modemi (Sadece 5. soruya Evet yanıtı verdiniz.)	<a href="#">Senaryo G: Bilgisayar modemi ile paylaşılan faks hattı (sesli arama alınamaz)</a>	Uygulanamaz.
Sesli arama ve çevirmeli bilgisayar modemi (Yalnızca soru 4 ve 5'e Evet cevabı verdiniz.)	<a href="#">Senaryo H: Bilgisayar modemi ile paylaşılan ses/faks hattı</a>	Uygulanamaz.
Sesli aramalar ve telesekreter (Yalnızca soru 4 ve 6'ye Evet cevabı verdiniz.)	<a href="#">Senaryo I: Telesekreterle paylaşılan ses/faks hattı</a>	Uygulanamaz.
Sesli arama, çevirmeli bilgisayar modemi ve telesekreter (Yalnızca soru 4, 5, ve 6'yı yanıtladınız.)	<a href="#">Senaryo J: Bilgisayar modemi ve telesekreterle paylaşılan ses/faks hattı</a>	Uygulanamaz.
Sesli arama, çevirmeli bilgisayar modemi ve sesli mesaj hizmeti (Yalnızca soru 4, 5, ve 7'yi yanıtladınız.)	<a href="#">Senaryo K: Çevirmeli bilgisayar modemi ve sesli mesajla paylaşılan ses/faks hattı</a>	Uygulanamaz.

### Senaryo A: Ayrı faks hattı (sesli arama alınmaz)

Sesli arama almadığınız ayrı bir telefon hattınız varsa ve bu telefon hattına başka bir aygıt bağlı değilse aygıtı bu bölümde açıklandığı şekilde ayarlayın.

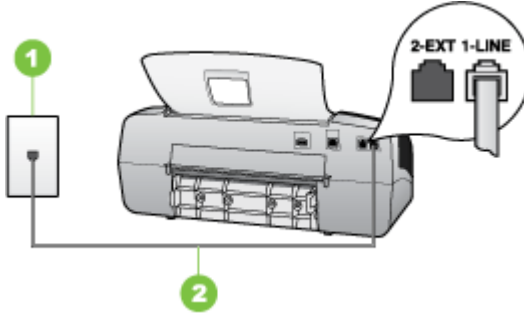

Şekil 7-1 Aygıtın arkadan görünümü

1	Telefon prizi
2	1-LINE bağlantı noktasına bağlanmak için, aygıtla birlikte verilen telefon kablosunu kullanın.

### Aygıtı ayrı bir faks hattıyla kurmak için

1. Aygıtla birlikte gelen telefon kablosunun bir ucunu duvardaki telefon prizine diğer ucunu da aygıtın arkasındaki 1-LINE etiketli bağlantı noktasına takın.

 **Not** Telefon prizinden aygıtla bağlantı kurmak için verilen telefon kablosunu kullanmazsanız, doğru şekilde faks gönderemeyebilirsiniz. Bu özel kablo evinizde veya iş yerinizde bulunabilecek telefon kablolarından farklıdır.

2. **Otomatik Yanıt** ayarını açın.
3. (İsteğe bağlı) **Yanıt için Çalma Sayısı** ayarını en düşük ayara getirin (iki zil).
4. Faks sınavasını çalıştırın.

Telefon çaldığında, **Yanıt için Çalma Sayısı** ayarında ayarladığınız zil sesi sayısından sonra aygıt aramayı otomatik olarak yanıtlar. Aygıt, gönderen faks makinesine faks alma sesi vermeye başlar ve faksı alır.

### Senaryo B: Aygıtı DSL ile kurma

Telefon şirketinizden dijital abonelik hattı (DSL) hizmetine sahipseniz, aygıtla bir donanım bağlamayın, telefon priziyle aygıtın arasına DSL filtresi bağlamak için bu kısımdaki yönergeleri kullanın. DSL filtresi, aygıtta parazite neden olabilen dijital sinyali kaldırarak, aygıtın telefon hattıyla düzgün şekilde iletişim kurmasını sağlar. (DSL, ülkenizde/ bölgenizde ADSL olarak adlandırılabilir.)

 **Not** DSL hattınız varsa ve DSL filtresi bağlamadıysanız, aygıtla faks alıp göndermeniz mümkün olmaz.

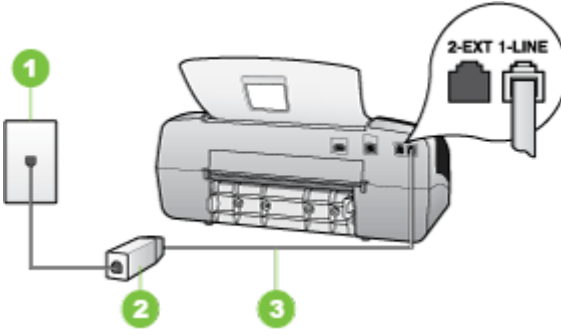

**Şekil 7-2 Aygıtın arkadan görünümü**

1	Telefon prizi
2	DSL (veya ADSL) hizmet sağlayıcınız tarafından verilen DSL filtresi ve kablosu
3	1-LINE bağlantı noktasına bağlanmak için, aygıtla birlikte verilen telefon kablosunu kullanın.

### Aygıtı DSL ile kurmak için

1. DSL sağlayıcınızdan bir DSL süzgeci edinin.
2. Aygıt kutusunda gelen telefon kablosunun bir ucunu DSL filtresindeki açık bağlantı noktasına, diğer ucunu da aygıtın arkasındaki 1-LINE etiketli bağlantı noktasına takın.

**Not** DSL filtresinden aygıtla bağlantı kurmak için verilen telefon kablosunu kullanmazsanız, doğru şekilde faks gönderemeyebilirsiniz. Bu özel kablo evinizde veya iş yerinizde bulunabilecek telefon kablolarından farklıdır.

Yalnızca bir adet telefon kablosu verildiği için, bu kurulum için ek telefon kabloları edinmeniz gerekecektir.

3. DSL filtresinden duvardaki telefon prizine ek bir telefon kablosu bağlayın.
4. Faks sınavasını çalıştırın.



### Senaryo C: Aygıtı bir PBX telefon sistemi veya ISDN hattı ile kurma

Bir PBX telefon sistemi ya da bir ISDN dönüştürücü/terminal adaptörü kullanıyorsanız şunları yaptığınızdan emin olun:

- PBX veya ISDN dönüştürücü/terminal adaptörü kullanıyorsanız, aygıtı, faks ve telefon kullanımı için ayrılmış bağlantı noktasına bağlayın. Ayrıca, mümkünse terminal adaptörünün ülkeniz/bölgeniz için doğru anahtar türüne ayarlandığından emin olun.

**Not** Bazı ISDN sistemleri belirli telefon araçları için bağlantı noktası yapılandırması yapmanıza olanak tanır. Örneğin, bir bağlantı noktasını telefon ve 3. Grup faksa ayırmış, diğer bağlantı noktasını ise farklı amaçlar için ayırmış olabilirsiniz. ISDN dönüştürücünüzün faks/telefon bağlantı noktasına takılıyken sorun yaşarsanız, farklı amaçlar için ayrılmış bağlantı noktasını kullanmayı deneyin; bu bağlantı noktası "multi-combi" veya benzeri bir şekilde etiketlenmiş olabilir.

- PBX telefon sistemi kullanıyorsanız arama bekleme sesini "kapalı" olarak ayarlayın.

**Not** Pek çok PBX sisteminde bekleyen arama sinyali, varsayılan olarak "açık" ayarlanır. Bu bekleyen arama sinyali, faks iletimine karışır ve aygıtla faks gönderip alamazsınız. Arama bekleme sinyalinin nasıl kapatılacağıyla ilgili yönergeler için dijital PBX telefon sisteminizle verilen belgelere bakın.

- PBX telefon sistemi kullanıyorsanız, faks numarasını çevirmeden önce dış hatta erişmek için gerekli numarayı çevirin.
- Telefon prizinden aygıtla bağlantı yapmak için mutlaka ürünle birlikte verilen kabloyu kullanın. Aksi halde faksı düzgün şekilde kullanamayabilirsiniz. Bu özel kablo evinizde veya iş yerinizde bulunabilecek telefon kablolarından farklıdır. Verilen telefon kablosu çok kısaysa, en yakın elektronik eşya mağazasından bir bağlayıcı alıp uzatabilirsiniz.

### Senaryo D: Aynı hat üzerinde ayırt edici zil sesi hizmetine sahip faks

Tek bir telefon hattı üzerinde her biri farklı bir zil tonuna sahip birden çok telefon numarasına sahip olma imkanı sunan ayırt edici zil sesi hizmetine üye olursanız (telefon şirketiniz üzerinden), aygıtı bu bölümde anlatıldığı şekilde ayarlayın.

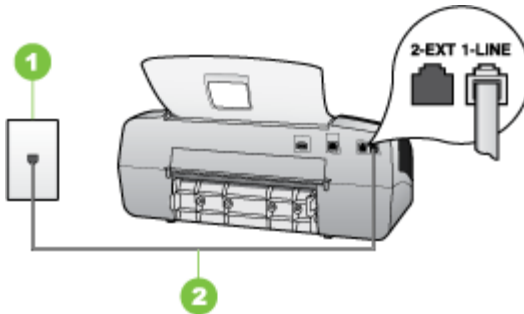

Şekil 7-3 Aygıtın arkadan görünümü

1	Telefon prizi
2	1-LINE bağlantı noktasına bağlanmak için, aygıtla birlikte verilen telefon kablosunu kullanın.

### Aygıtı ayırt edici zil sesi hizmetiyle kurmak için

1. Aygıtla birlikte gelen telefon kablosunun bir ucunu duvardaki telefon prizine diğer ucunu da aygıtın arkasındaki 1-LINE etiketli bağlantı noktasına takın.

 **Not** Telefon prizinden aygıtla bağlantı kurmak için verilen telefon kablosunu kullanmazsanız, doğru şekilde faks gönderemeyebilirsiniz. Bu özel kablo evinizde veya iş yerinizde bulunabilecek telefon kablolarından farklıdır.

2. **Otomatik Yanıt** ayarını açın.
3. **Özel Zil Tonu** ayarını, telefon şirketinizin faks numaranıza atadığı zil tonuyla eşleştirecek şekilde değiştirin.

 **Not** Aygıt varsayılan olarak tüm zil tonlarını yanıtlayacak şekilde ayarlanmıştır. **Özel Zil Tonu** ayarını faks numaranıza atanmış olan zil tonuyla eşleştirecek şekilde yapmazsanız, aygıt hem sesli aramaları hem de faks aramalarını yanıtlayabilir ya da hiç birini yanıtlayamaz.

4. (İsteğe bağlı) **Yanıt için Çalma Sayısı** ayarını en düşük ayara getirin (iki zil).
5. Faks sınavasını çalıştırın.

Aygıt, seçtiğiniz zil sayısından (**Yanıt için Çalma Sayısı** ayarı) sonra seçtiğiniz zil tonuna (**Özel Zil Tonu** ayarı) sahip gelen aramaları otomatik olarak yanıtlar. Aygıt, gönderen faks makinesine faks alma sesi vermeye başlar ve faksı alır.

### Senaryo E: Paylaşılan ses/faks hattı

Sesli aramaları ve faks aramalarını aynı telefon numarası üzerinden alıyorsanız ve bu telefon hattına bağlı başka bir ofis ekipmanınız (ya da sesli mesaj) yoksa, aygıtı bu bölümde anlatıldığı şekilde ayarlayın.

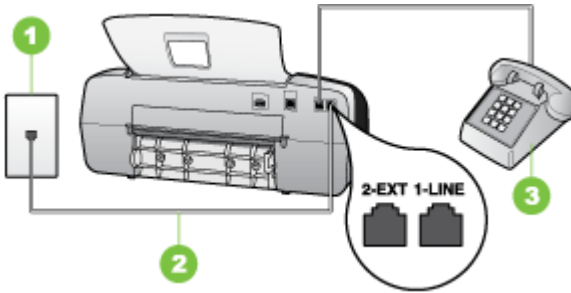

Şekil 7-4 Aygıtın arkadan görünümü

1	Telefon prizi
2	1-LINE bağlantı noktasına bağlanmak için, aygıtla birlikte verilen telefon kablosunu kullanın.
3	Telefon (isteğe bağlı)

### Aygıtı paylaşılan bir ses/faks hattıyla kurmak için

1. Aygıtla birlikte gelen telefon kablosunun bir ucunu duvardaki telefon prizine diğer ucunu da aygıtın arkasındaki 1-LINE etiketli bağlantı noktasına takın.



**Not** Telefon prizinden aygıtla bağlantı kurmak için verilen telefon kablosunu kullanmazsanız, doğru şekilde faks gönderemeyebilirsiniz. Bu özel kablo evinizde veya iş yerinizde bulunabilecek telefon kablolarından farklıdır.

2. Aşağıdakilerden birini yapın:
  - Paralel telefon sisteminiz varsa, beyaz fişi aygıtın arkasındaki 2-EXT etiketli bağlantı noktasından çıkarın ve bu bağlantı noktasına bir telefon bağlayın.
  - Seri türden bir telefon sisteminiz varsa, telefonunuzu doğrudan priz takılı aygıt kablosunun ucuna takabilirsiniz.
3. Şimdi yapmanız gereken aygıtın aramaları nasıl yanıtlayacağına karar vermektir, otomatik olarak ya da el ile:
  - Aygıtı, aramaları **otomatik olarak** yanıtlayacak şekilde ayarlarsanız, gelen tüm aramaları yanıtlar ve faksları alır. Bu durumda aygıt, faks ve sesli aramalar arasındaki farkı ayırt edemeyecektir; aramanın sesli bir arama olduğunu düşünüyorsanız aygıt aramayı yanıtlamadan önce sizin yanıt vermeniz gerekir. Aygıtı, gelen aramaları otomatik yanıtlamak üzere ayarlamak için **Otomatik Yanıt** ayarını açın.
  - Aygıtı faksları **el ile** almak üzere ayarlarsanız, gelen fakslara yanıt vermek üzere orada bulunmanız gerekir; aksi halde aygıt faksları alamaz. Aygıtı, gelen aramaları el ile yanıtlamak üzere ayarlamak için **Otomatik Yanıt** özelliğini kapatın.
4. Faks sınavasını çalıştırın.

Telefonu aygıttan önce yanıtlar ve gönderen faks makinesinden faks tonları duyarsanız, faks aramasını el ile yanıtlamanız gerekir.

### Senaryo F: Sesli mesajla paylaşılan ses/faks hattı

Sesli aramaları ve faks aramalarını aynı telefon numarasından alıyorsanız ve telefon şirketiniz üzerinden bir sesli mesaj hizmetine üyeyseniz, aygıtı bu bölümde açıkladığı şekilde ayarlayın.



**Not** Faks aramaları için kullandığınız telefon numarasında telefon şirketinizin sesli mesaj hizmetine aboneyseniz, otomatik olarak faks alamazsınız. Faksları elle almalısınız; bu da, gelen faks aramalarını yanıtlamak için orada bizzat bulunmanız gerektiği anlamına gelir. Faksları otomatik olarak almak isterseniz, ayırt edici zil sesi hizmetine abone olmak veya faks için ayrı bir telefon hattı almak için telefon şirketinize başvurun.

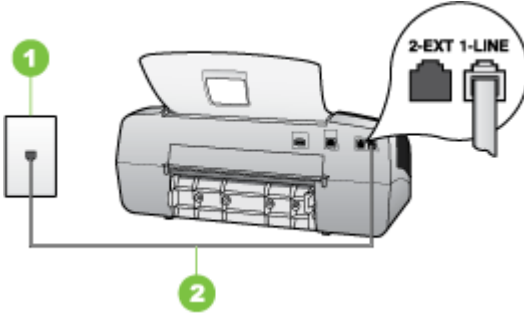

**Şekil 7-5 Aygıtın arkadan görünümü**

1	Telefon prizi
2	"1-LINE" bağlantı noktasına bağlanmak için, aygıtla birlikte verilen telefon kablosunu kullanın.

### Aygıtı sesli mesajla kurmak için

1. Aygıtla birlikte gelen telefon kablosunun bir ucunu duvardaki telefon prizine diğer ucunu da aygıtın arkasındaki 1-LINE etiketli bağlantı noktasına takın.

 **Not** Telefon prizinden aygıtla bağlantı kurmak için verilen telefon kablosunu kullanmazsanız, doğru şekilde faks gönderemeyebilirsiniz. Bu özel kablo evinizde veya iş yerinizde bulunabilecek telefon kablolarından farklıdır.

2. **Otomatik Yanıt** ayarını kapatın.
3. Faks sınavasını çalıştırın.

Gelen faks aramalarını yanıtlamak için hazır olmazsanız gerekir yoksa aygıt faksları alamaz. Sesli mesaj hattı almadan önce faksları elle başlatmalısınız.

### Senaryo G: Bilgisayar modemi ile paylaşılan faks hattı (sesli arama alınamaz)

Sesli arama almadığınız bir faks hattınız varsa ve bu hatta bağlı bir bilgisayar modeminiz varsa aygıtı bu bölümde açıklandığı şekilde ayarlayın.

 **Not** Bir bilgisayar çevirmeli ağ modeminiz varsa, bilgisayar çevirmeli modeminiz telefon hattını aygıtla paylaşır. Modem ile aygıtınızı eşzamanlı olarak kullanamazsınız. Örneğin, çevirmeli bilgisayar modeminizi e-posta göndermek veya İnternet'e erişmek için kullanıyorsanız, aygıtı faks göndermek için kullanamazsınız.

- [Aygıtı çevirmeli bilgisayar modemiyle kurma](#)
- [Aygıtı bilgisayar DSL/ADSL modemiyle kurma](#)

## Aygıtı çevirmeli bilgisayar modemiyle kurma

Faks göndermek ve bilgisayar çevirmeli modeli için aynı telefon hattını kullanıyorsanız, aygıtı ayarlamak için bu yönergeleri takip edin.

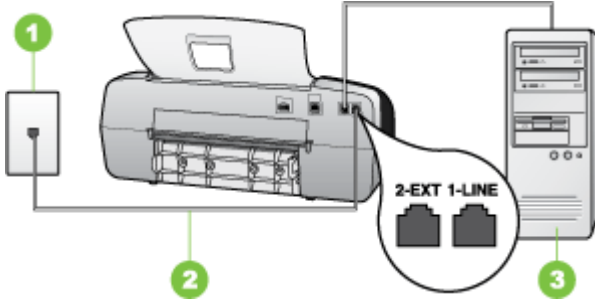

Şekil 7-6 Aygıtın arkadan görünümü

1	Telefon prizi
2	"1-LINE" bağlantı noktasına bağlanmak için, aygıtla birlikte verilen telefon kablosunu kullanın.
3	Modemli bilgisayar

## Aygıtı DSL/ADSL modemiyle kurmak için

1. Aygıtın arkasında bulunan 2-EXT etiketli bağlantı noktasındaki beyaz fişi çıkarın.
2. Bilgisayarınızın arkasından (çevirmeli bilgisayar modeminizden) telefon prizine bağlanan telefon kablosunu bulun. Kabloyu duvardaki telefon prizinden çıkarın ve aygıtın arkasındaki 2-EXT etiketli bağlantı noktasına takın.
3. Aygıtla birlikte gelen telefon kablosunun bir ucunu duvardaki telefon prizine diğer ucunu da aygıtın arkasındaki 1-LINE etiketli bağlantı noktasına takın.

 **Not** Telefon prizinden aygıtı bağlantı kurmak için verilen telefon kablosunu kullanmazsanız, doğru şekilde faks gönderemeyebilirsiniz. Bu özel kablo evinizde veya iş yerinizde bulunabilecek telefon kablolarından farklıdır.

4. Modem yazılımınız faksları otomatik olarak bilgisayarınıza almak üzere ayarlanmışsa, bu ayarı kapatın.

 **Not** Modem yazılımınızdaki otomatik faks alma ayarını kapatmadıysanız aygıt faksları alamayacaktır.

5. **Otomatik Yanıt** ayarını açın.
6. (İsteğe bağlı) **Yanıt için Çalma Sayısı** ayarını en düşük ayara getirin (iki zil).
7. Faks sınavasını çalıştırın.

Telefon çaldığında, **Yanıt için Çalma Sayısı** ayarında ayarladığınız zil sesi sayısından sonra aygıt aramayı otomatik olarak yanıtlar. Aygıt, gönderen faks makinesine faks alma sesi vermeye başlar ve faksları alır.

### Aygıtı bilgisayar DSL/ADSL modemiyle kurma

Bir DSL hattınız varsa ve faks göndermek için bu telefon hattını kullanıyorsanız, faksınızı ayarlamak için bu yönergeleri takip edin.

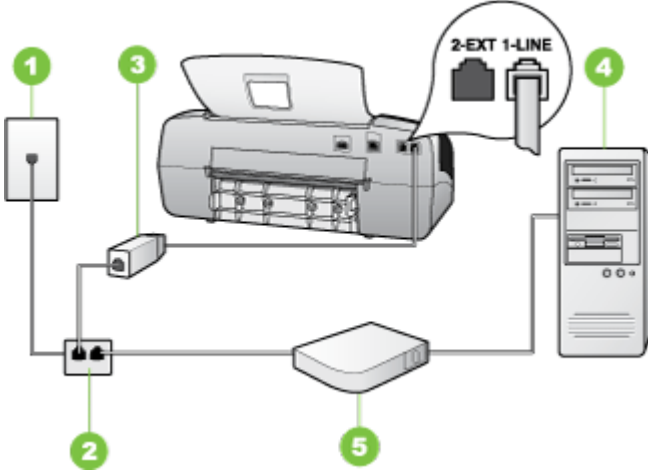

1	Telefon prizi
2	Paralel dağıtıcı
3	DSL/ADSL filtresi Aygıtla birlikte verilen telefon bağlantı noktasının bir ucunu, aygıtın arkasındaki 1-LINE bağlantı noktasına bağlayın. Kablonun diğer ucunu DSL/ADSL filtresine bağlayın.
4	Bilgisayar
5	DSL/ADSL bilgisayar modemi

**Not** Paralel bir ayırıcı satın almanız gerekir. Paralel ayırıcının ön tarafında bir adet RJ-11 bağlantı noktası, arka tarafında ise iki adet RJ-11 bağlantı noktası bulunur. İki hatlı telefon ayırıcısı, seri ayırıcı veya ön tarafında iki RJ-11 bağlantı noktası, arka tarafında da bir giriş bulunan 2 hatlı telefon ayırıcı kullanmayın.



### Aygıt DSL/ADSL modemiyle kurmak için

1. DSL sağlayıcınızdan bir DSL süzgeci edinin.
2. Aygıt kutusunda gelen telefon kablosunun bir ucunu DSL filtresine, diğer ucunu da aygıtın arkasındaki 1-LINE etiketli bağlantı noktasına takın.

 **Not** Telefon prizinden aygıtın arkasına bağlantı kurmak için verilen telefon kablosunu kullanmazsanız, doğru şekilde faks gönderemeyebilirsiniz. Bu özel kablo evinizde veya iş yerinizde bulunabilecek telefon kablolarından farklıdır.

3. DSL filtresini paralel ayırıcıya bağlayın.
4. DSL modemi paralel ayırıcıya bağlayın.
5. Paralel ayırıcıyı duvar prizine bağlayın.
6. Faks sınavasını çalıştırın.

Telefon çaldığında, **Yanıt için Çalma Sayısı** ayarında ayarladığınız zil sesi sayısından sonra aygıt aramayı otomatik olarak yanıtlar. Aygıt, gönderen faks makinesine faks alma sesi vermeye başlar ve faksı alır.

### Senaryo H: Bilgisayar modemi ile paylaşılan ses/faks hattı

Sesli ve faks aramalarını aynı telefon numarası üzerinden alıyorsanız ve bu telefon hattına bağlı bir bilgisayar modeminiz varsa aygıtı bu bölümde anlatıldığı şekilde ayarlayın.

 **Not** Bilgisayar modeminiz aygıtla aynı telefon hattını paylaştığı için modeminizi ve aygıtı aynı anda kullanamazsınız. Örneğin, bilgisayar modeminizi e-posta göndermek veya İnternet'e erişmek için kullanıyorsanız, aygıtınızı faks göndermek için kullanamazsınız.

- [Paylaşılan ses/faks ve çevirmeli bilgisayar modemi](#)
- [Paylaşılan ses/faks ve DSL/ADSL bilgisayar modemi](#)

### Paylaşılan ses/faks ve çevirmeli bilgisayar modemi

Telefon hattınızı hem faks hem de telefon armaları için kullanıyorsanız, faksınızı ayarlamak için bu yönergeleri kullanın.

Bilgisayarınızdaki telefon bağlantı noktalarının sayısına göre, aygıtı bilgisayarınızla kurmanın iki farklı yolu vardır. Başlamadan önce bilgisayarınızda bir telefon bağlantı noktası mı yoksa iki telefon bağlantı noktası mı olduğunu kontrol edin.

- Bilgisayarınızda tek bir telefon bağlantı noktası varsa, aşağıda gösterildiği şekilde bir paralel ayırıcı (bağlayıcı da denir) satın almanız gerekir. (Paralel dağıtıcının ön tarafında bir adet RJ-11 bağlantı noktası, arka tarafında ise iki adet RJ-11 bağlantı noktası bulunur. Ön tarafında iki RJ-11 bağlantı noktası arka tarafında da bir giriş bulunan iki hatlı telefon dağıtıcı, seri dağıtıcı ya da paralel ayırıcı kullanmayın.)



**Şekil 7-7 Paralel ayırıcı örneği**

- Bilgisayarınızda bir telefon bağlantı noktası varsa, aygıtı aşağıda anlatıldığı gibi kurun.

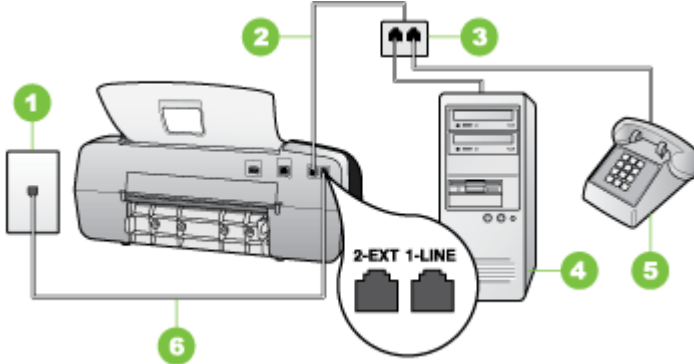

**Şekil 7-8 Aygıtın arkadan görünümü**

1	Telefon prizi
2	Aygıtla birlikte sağlanan telefon kablosu aygıtın arkasındaki 1-LINE bağlantı noktasına takılı
3	Paralel dağıtıcı
4	Bilgisayar
5	Telefon

### **Aygıtı bir telefon bağlantı noktası bulunan bilgisayarla aynı telefon hattına kurmak için**

1. Aygıtın arkasında bulunan 2-EXT etiketli bağlantı noktasındaki beyaz fişi çıkarın.
2. Bilgisayarınızın arkasından (çevirmeli bilgisayar modeminizden) telefon prizine bağlanan telefon kablosunu bulun. Kabloyu telefon duvar prizinden çıkarın ve paralel ayırıcıya takın.
3. Paralel ayırıcıdan aygıtın arkasındaki 2-EXT etiketli paralel ayırıcıya bir telefon kablosu bağlayın.
4. Paralel ayırıcıya bir telefon bağlayın.
5. Aygıtla birlikte gelen telefon kablosunun bir ucunu duvardaki telefon prizine diğer ucunu da aygıtın arkasındaki 1-LINE etiketli bağlantı noktasına takın.

**Not** Telefon prizinden aygıtla bağlantı kurmak için verilen telefon kablosunu kullanmazsanız, doğru şekilde faks gönderemeyebilirsiniz. Bu özel kablo evinizde veya iş yerinizde bulunabilecek telefon kablolarından farklıdır.

6. Modem yazılımınız faksları otomatik olarak bilgisayarınıza almak üzere ayarlanmışsa, bu ayarı kapatın.

**Not** Modem yazılımınızdaki otomatik faks alma ayarını kapatmazsanız HP aygıtınız faksları alamaz.



7. Şimdi yapmanız gereken aygıtın aramaları nasıl yanıtlayacağına karar vermektir, otomatik olarak ya da el ile:
- Aygıtı, aramaları **otomatik olarak** yanıtlayacak şekilde ayarlarsanız, gelen tüm aramaları yanıtlar ve faksları alır. Bu durumda aygıt, faks ve sesli aramalar arasındaki farkı ayırt edemeyecektir; aramanın sesli bir arama olduğunu düşünüyorsanız aygıt aramayı yanıtlamadan önce sizin yanıt vermeniz gerekir. Aygıtı, gelen aramaları otomatik yanıtlamak üzere ayarlamak için **Otomatik Yanıt** ayarını açın.
  - Aygıtı faksları **el ile** almak üzere ayarlarsanız, gelen fakslara yanıt vermek üzere orada bulunmanız gerekir; aksi halde aygıt faksları alamaz. Aygıtı, gelen aramaları el ile yanıtlamak üzere ayarlamak için **Otomatik Yanıt** özelliğini kapatın.
8. Faks sınavasını çalıştırın.

 **Not** Bilgisayarınızın arkasında iki telefon bağlantı noktası varsa paralel bir ayırıcı kullanmak zorunda değilsiniz. Telefonu, çevirmeli bilgisayar modem için "OUT" (çıkış) bağlantı noktasına takabilirsiniz.

Telefonu aygıttan önce yanıtlar ve gönderen faks makinesinden faks tonları duyarsanız, faks aramasını el ile yanıtmanız gerekir.

Telefon hattınızı ses, faks ve çevirmeli bilgisayar ağı olarak kullanıyorsanız, faksınızı ayarlamak için aşağıdaki yönergeleri takip edin.

### Paylaşılan ses/faks ve DSL/ADSL bilgisayar modemi

Bilgisayarınızda DSL/ADSL modem varsa bu yönergeleri takip edin

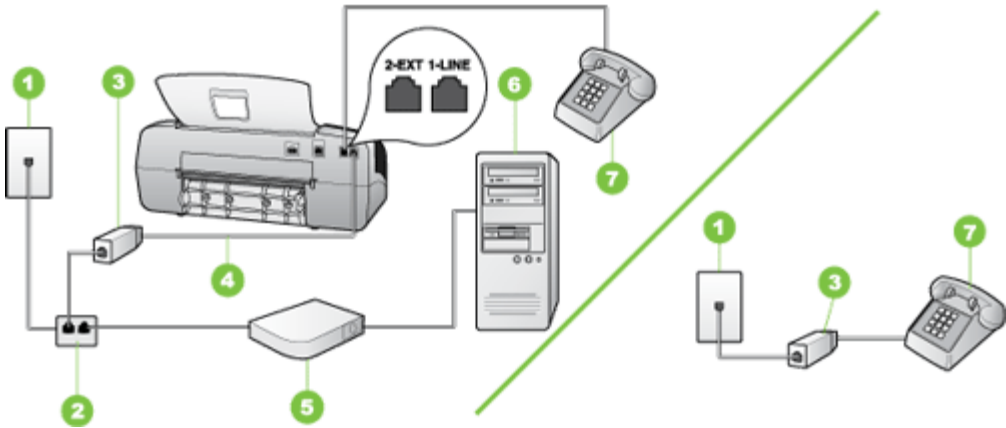

1	Telefon prizi
2	Paralel dağıtıcı
3	DSL/ADSL filtresi
4	Aygıttla birlikte verilen telefon kablosu

(devamı)

5	DSL/ADSL modem
6	Bilgisayar
7	Telefon

 **Not** Paralel bir ayırıcı satın almanız gerekir. Paralel ayırıcının ön tarafında bir adet RJ-11 bağlantı noktası, arka tarafında ise iki adet RJ-11 bağlantı noktası bulunur. İki hatlı telefon ayırıcısı, seri ayırıcı veya ön tarafında iki RJ-11 bağlantı noktası, arka tarafında da bir giriş bulunan 2 hatlı telefon ayırıcı kullanmayın.



### Aygıtı DSL/ADSL modemiyle kurmak için

1. DSL sağlayıcınızdan bir DSL süzgeci edinin.

 **Not** Evin/ofisin diğer bölümlerinde, DSL hizmeti ile aynı telefon numarasını paylaşan telefonların ek DSL filtrele bağlanması gerekir, aksi takdirde arama yaparken parazit ile karşılaşabilirsiniz.

2. Aygıt kutusunda gelen telefon kablosunun bir ucunu DSL filtresine, diğer ucunu da aygıtın arkasındaki 1-LINE etiketli bağlantı noktasına takın.

 **Not** DSI filtresinden aygıtı bağlantı kurmak için verilen telefon kablosunu kullanmazsanız, doğru şekilde faks gönderemeyebilirsiniz. Bu özel kablo evinizde veya iş yerinizde bulunabilecek telefon kablolarından farklıdır.

3. Paralel telefon sisteminiz varsa, beyaz fişi aygıtın arkasındaki 2-EXT etiketli bağlantı noktasından çıkarın ve bu bağlantı noktasına bir telefon bağlayın.
4. DSL filtresini paralel ayırıcıya bağlayın.
5. DSL modemi paralel ayırıcıya bağlayın.
6. Paralel ayırıcıyı duvar prizine bağlayın.
7. Faks sınavmasını çalıştırın.

Telefon çaldığında, **Yanıt için Çalma Sayısı** ayarında ayarladığınız zil sesi sayısından sonra aygıt aramayı otomatik olarak yanıtlar. Aygıt, gönderen faks makinesine faks alma sesi vermeye başlar ve faksı alır.

## Senaryo I: Telesekreterle paylaşılan ses/faks hattı

Sesli aramaları ve faks aramalarını aynı telefon numarası üzerinden alıyorsanız ve bu telefon numarasından gelen aramaları yanıtlayan bir telesekreteriniz varsa, aygıtı bu bölümde anlatıldığı şekilde ayarlayın.

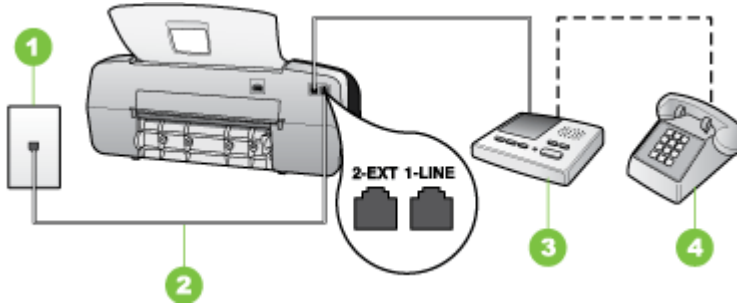

Şekil 7-9 Aygıtın arkadan görünümü

1	Telefon prizi
2	Aygıtın arkasındaki 1-LINE bağlantı noktasına bağlanmak için telefon kablosunu kullanma
3	Telesekreter
4	Telefon (isteğe bağlı)

### Aygıtı, telesekreterle paylaşılan ses/faks hattıyla kurmak için

1. Aygıtın arkasında bulunan 2-EXT etiketli bağlantı noktasındaki beyaz fişi çıkarın.
2. Telesekreterinizi telefon prizinden çıkarın ve aygıtın arkasındaki 2-EXT etiketli bağlantı noktasına takın.

 **Not** Telesekreterinizi doğrudan aygıtla bağlamazsanız, gönderici faks makinesinden gelen faks sinyalleri telesekreterinize kaydedilebilir ve büyük olasılıkla faksları aygıtla alamazsınız.

3. Aygıtla birlikte gelen telefon kablosunun bir ucunu duvardaki telefon prizine diğer ucunu da aygıtın arkasındaki 1-LINE etiketli bağlantı noktasına takın.

 **Not** Telefon prizinden aygıtla bağlantı kurmak için verilen telefon kablosunu kullanmazsanız, doğru şekilde faks gönderemeyebilirsiniz. Bu özel kablo evinizde veya iş yerinizde bulunabilecek telefon kablolarından farklıdır.

4. (İsteğe bağlı) Telesekreterinizde yerleşik bir telefon yoksa, kullanım kolaylığı için telesekreterinizin arkasındaki "ÇIKIŞ" bağlantı noktasına bir telefon bağlayabilirsiniz.

 **Not** Telesekreteriniz harici bir telefon bağlamanıza olanak vermiyorsa, hem telesekreteri hem de telefonu aygıtla bağlamak için bir paralel ayırıcı (aynı zamanda bağlayıcı olarak da bilinir) satın alarak kullanabilirsiniz. Bu bağlantılar için standart telefon kablolarını kullanabilirsiniz.

5. **Otomatik Yanıt** ayarını açın.
6. Telesekreterinizi az sayıda zil sesinden sonra yanıtlayacak biçimde ayarlayın.
7. Aygıtta **Yanıt için Çalma Sayısı** ayarını, aygıtınızın desteklediği maksimum zil sesi sayısına ayarlayın. (En yüksek zil sesi sayısı ülkeye/bölgeye göre değişir.)
8. Faks sinamasını çalıştırın.

Telefon çaldığında, telesekreteriniz ayarladığınız zil sesi sayısından sonra yanıtlar ve kayıt ettiğiniz karşılama mesajını çalar. Aygıt, bu süre boyunca faks sinyallerini "dinleyerek" aramayı izler. Gelen faks sinyali algılanırsa aygıt faks alma sinyali göndererek faksı alır faks sinyali yoksa aygıt hattı izlemeyi bırakır ve telesekreteriniz sesli mesajları kaydedebilir.

### **Senaryo J: Bilgisayar modemi ve telesekreterle paylaşılan ses/faks hattı**

Ses ve faks çağrılarını aynı telefon numarası üzerinden alıyorsanız ve bu telefon hattına bağlı bir bilgisayar modemi ve telesekreter varsa HP aygıtınızı bu bölümde anlatıldığı şekilde ayarlayın.

 **Not** Çevirmeli bilgisayar modeminiz HP aygıtıyla aynı telefon hattını paylaştığı için modeminizi ve aygıtınızı aynı anda kullanamazsınız. Örneğin, bilgisayar modeminizi e-posta göndermek veya Internet'e erişmek için kullanıyorsanız, HP aygıtınızı faks göndermek için kullanamazsınız.

- [Çevirmeli bilgisayar modemi ve telesekreterle paylaşılan ses/faks hattı](#)
- [Bilgisayar DSL/ADSL modem ve telesekreterle paylaşılan ses/faks hattı](#)

### **Çevirmeli bilgisayar modemi ve telesekreterle paylaşılan ses/faks hattı**

Bilgisayarınızdaki telefon bağlantı noktalarının sayısına göre HP aygıtını bilgisayarınızla kurmanın iki farklı yolu vardır. Başlamadan önce bilgisayarınızda bir mi iki mi telefon bağlantı noktası olduğunu kontrol edin.

- Bilgisayarınızda yalnızca bir telefon bağlantı noktası varsa aşağıda gösterildiği şekilde bir paralel ayırıcı satın almanız gerekir. (Paralel ayırıcının ön tarafında bir adet RJ-11 bağlantı noktası, arka tarafında ise iki adet RJ-11 bağlantı noktası bulunur. İki hatlı telefon ayırıcısı, seri ayırıcı veya ön tarafında iki RJ-11 bağlantı noktası, arka tarafında da bir giriş bulunan 2 hatlı telefon ayırıcı kullanmayın.)



**Şekil 7-10 Paralel ayırıcı örneği**

- Bilgisayarınızda bir telefon bağlantı noktası varsa HP aygıtını aşağıda anlatıldığı gibi kurun.

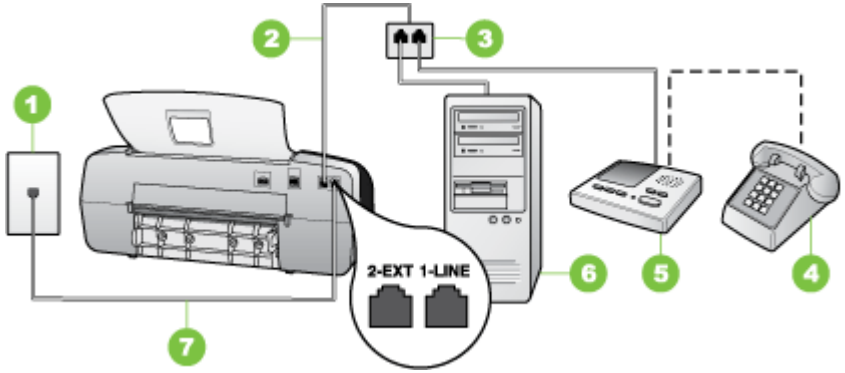

**Şekil 7-11 Aygıtın arkadan görünümü**

1	Telefon prizi
2	Telefon kablosu paralel ayırıcıya bağlı
3	Paralel dağıtıcı
4	Telefon (isteğe bağlı)
5	Telesekreter
6	Modemli bilgisayar
7	"1-LINE" bağlantı noktasına bağlanmak için, aygıtla birlikte verilen telefon kablosunu kullanın.

### **Aygıtı bir telefon bağlantı noktası bulunan bilgisayarla aynı telefon hattına kurmak için**

1. HP aygıtının arkasından 2-EXT etiketli bağlantı noktasındaki beyaz fişi çıkarın.
2. Bilgisayarınızın arkasından (çevirmeli bilgisayar modeminizden) telefon prizine bağlanan telefon kablosunu bulun. Kabloyu duvardaki telefon prizinden çıkarın ve aygıtın arkasındaki 2-EXT etiketli bağlantı noktasına takın.
3. Telesekreterinizi telefon prizinden çıkarın ve aygıtın arkasındaki 2-EXT etiketli bağlantı noktasına takın.

**Not** Telesekreterinizi doğrudan aygıtla bağlamazsanız gönderici faks makinesinden gelen faks sinyalleri telesekreterinize kaydedilebilir ve büyük olasılıkla faksları aygıtla alamazsınız.

4. HP aygıtının bulunduğu kutuda verilen telefon kablosunun bir ucunu duvardaki telefon prizine, diğer ucunu da HP aygıtınızın arkasındaki 1-LINE etiketli bağlantı noktasına bağlayın.

---

 **Not** Telefon prizinden aygıtı bağlantı kurmak için verilen telefon kablosunu kullanmazsanız, doğru şekilde faks gönderemeyebilirsiniz. Bu özel kablo evinizde veya iş yerinizde bulunabilecek telefon kablolarından farklıdır.

---

5. (İsteğe bağlı) Telesekreterinizde yerleşik bir telefon yoksa, kullanım kolaylığı için telesekreterinizin arkasındaki "ÇIKIŞ" bağlantı noktasına bir telefon bağlayabilirsiniz.

---

 **Not** Telesekreteriniz harici bir telefon bağlamanıza olanak vermiyorsa, hem telesekreteri hem de telefonu aygıtı bağlamak için bir paralel ayırıcı (aynı zamanda bağlayıcı olarak da bilinir) satın alarak kullanabilirsiniz. Bu bağlantılar için standart telefon kablolarını kullanabilirsiniz.

---

6. Modem yazılımınız faksları otomatik olarak bilgisayarınıza almak üzere ayarlanmışsa, bu ayarı kapatın.

---

 **Not** Modem yazılımınızdaki otomatik faks alma ayarını kapatmadıysanız aygıt faksları alamayacaktır.

---

7. **Otomatik Yanıt** ayarını açın.

8. Telesekreterinizi az sayıda zil sesinden sonra yanıtlayacak biçimde ayarlayın.

9. HP aygıtındaki **Yanıt için Çalma Sayısı** ayarını, HP aygıtınızın desteklediği maksimum zil sayısına değiştirin. (En yüksek çalma sayısı ülkeye/bölgeye göre değişir.)

10. Faks sınavasını çalıştırın.

---

 **Not** İki telefon bağlantı noktalı bir bilgisayar kullanıyorsanız paralel ayırıcıya gereksiniminiz olmaz. Telesekreteri bilgisayarın arkasındaki "OUT" (çıkış) bağlantı noktasına takabilirsiniz.

---

Telefon çaldığında, telesekreteriniz ayarladığınız zil sesi sayısından sonra yanıtlar ve kayıt ettiğiniz karşılama mesajını çalar. Aygıt, bu süre boyunca faks sinyallerini "dinleyerek" aramayı izler. Gelen faks sinyali algılanırsa aygıt faks alma sinyali göndererek fakı alır fakı sinyali yoksa aygıt hattı izlemeyi bırakır ve telesekreteriniz sesli mesajları kaydedebilir.

## Bilgisayar DSL/ADSL modem ve telesekreterle paylaşılan ses/faks hattı

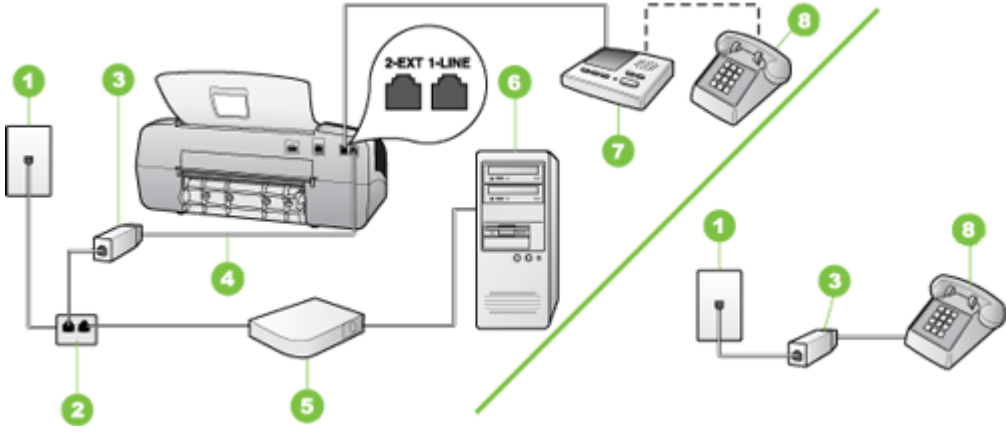

1	Telefon prizi
2	Paralel dağıtıcı
3	DSL/ADSL filtresi
4	Aygıtla birlikte sağlanan telefon kablosu aygıtın arkasındaki 1-LINE bağlantı noktasına takılı
5	DSL/ADSL modem
6	Bilgisayar
7	Telesekreter
8	Telefon (isteğe bağlı)

**Not** Paralel bir ayırıcı satın almanız gerekir. Paralel ayırıcının ön tarafında bir adet RJ-11 bağlantı noktası, arka tarafında ise iki adet RJ-11 bağlantı noktası bulunur. İki hatlı telefon ayırıcısı, seri ayırıcı veya ön tarafında iki RJ-11 bağlantı noktası, arka tarafında da bir giriş bulunan 2 hatlı telefon ayırıcısı kullanmayın.



## Aygıtı DSL/ADSL modemiyle kurmak için

1. DSL/ADSL sağlayıcınızdan bir DSL/ADSL filtresi edinin.

---

 **Not** Evin/ofisin diğer bölümlerinde, DSL/ADSL hizmeti ile aynı telefon numarasını paylaşan telefonların ek DSL/ADSL filtrelere bağlanması gerekir, aksi takdirde arama yaparken parazit ile karşılaşabilirsiniz.

---

2. Aygıt kutusunda gelen telefon kablosunun bir ucunu DSL/ADSL filtresine, diğer ucunu da aygıtın arkasındaki 1-LINE etiketli bağlantı noktasına takın.

---

 **Not** DSL/ADSL filtresinden aygıtı bağlantı kurmak için verilen telefon kablosunu kullanmazsanız, doğru şekilde faks gönderemeyebilirsiniz. Bu özel kablo evinizde veya iş yerinizde bulunabilecek telefon kablolarından farklıdır.

---

3. DSL/ADSL filtresini ayırıcıya bağlayın.
4. Telesekreteri telefon prizinden çıkarın ve aygıtın arkasındaki 2-EXT etiketli bağlantı noktasına takın.

---

 **Not** Telesekreterinizi doğrudan aygıtı bağlamazsanız, gönderici faks makinesinden gelen faks sinyalleri telesekreterinize kaydedilebilir ve büyük olasılıkla faksları aygıtla alamazsınız.

---

5. DSL modemi paralel ayırıcıya bağlayın.
6. Paralel ayırıcıyı duvar prizine bağlayın.
7. Telesekreterinizi az sayıda zil sesinden sonra yanıtlayacak biçimde ayarlayın.
8. Aygıtta **Yanıt için Çalma Sayısı** ayarını, aygıtın desteklediği maksimum zil sesi sayısına ayarlayın.

---

 **Not** En yüksek zil sesi sayısı ülkeye/bölgeye göre değişir

---

9. Faks sınavmasını çalıştırın.

Telefon çaldığında telesekreteriniz ayarladığınız çalma sayısından sonra cevaplar ve kayıt ettiğiniz karşılama mesajını çalar. Aygıt, bu süre boyunca faks sinyallerini "dinleyerek" aramayı izler. Gelen faks sinyali algılanırsa aygıt faks alma sinyali göndererek faksları alır faks sinyali yoksa aygıt hattı izlemeyi bırakır ve telesekreteriniz sesli iletileri kaydedebilir.

Telefon, faks için aynı telefon hattını kullanıyorsanız ve bir DSL bilgisayar modeminiz varsa, fakslarınızı ayarlamak için bu yönergeleri takip edin.

### Senaryo K: Çevirmeli bilgisayar modemi ve sesli mesajla paylaşılan ses/faks hattı

Sesli aramaları ve faks aramalarını aynı telefon numarasından alıyorsanız, bilgisayarınızda bir bilgisayar modemi kullanıyorsanız ve telefon şirketiniz üzerinden bir sesli mesaj hizmetine üyeseniz, aygıtı bu bölümde açıklandığı şekilde kurun.



**Not** Faks aramaları için kullandığınız telefon numarasında telefon şirketinizin sesli mesaj hizmetine aboneyseniz, otomatik olarak faks alamazsınız. Faksları elle almalısınız; bu da, gelen faks aramalarını yanıtlamak için orada bizzat bulunmanız gerektiği anlamına gelir. Faksları otomatik olarak almak isterseniz, ayırt edici zil sesi hizmetine abone olmak veya faks için ayrı bir telefon hattı almak için telefon şirketinize başvurun.

Çevirmeli bilgisayar modeminiz aygıtla aynı telefon hattını paylaştığı için modeminizi ve aygıtı aynı anda kullanamazsınız. Örneğin, çevirmeli bilgisayar modeminizi e-posta göndermek veya İnternet'e erişmek için kullanıyorsanız, aygıtı faks göndermek için kullanamazsınız.

Bilgisayarınızdaki telefon bağlantı noktalarının sayısına göre, aygıtı bilgisayarınızla kurmanın iki farklı yolu vardır. Başlamadan önce bilgisayarınızda bir telefon bağlantı noktası mı yoksa iki telefon bağlantı noktası mı olduğunu kontrol edin.

- Bilgisayarınızda tek bir telefon bağlantı noktası varsa, aşağıda gösterildiği şekilde bir paralel ayırıcı (bağlayıcı da denir) satın almanız gerekir. (Paralel dağıtıcının ön tarafında bir adet RJ-11 bağlantı noktası, arka tarafında ise iki adet RJ-11 bağlantı noktası bulunur. Ön tarafında iki RJ-11 bağlantı noktası arka tarafında da bir giriş bulunan iki hatlı telefon dağıtıcı, seri dağıtıcı ya da paralel ayırıcı kullanmayın.)



**Şekil 7-12 Paralel ayırıcı örneği**

- Bilgisayarınızda iki telefon bağlantı noktası varsa, aygıtı aşağıda anlatıldığı gibi kurun.

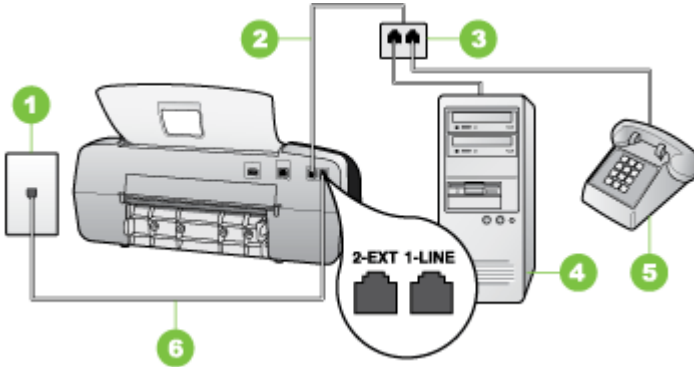

**Şekil 7-13 Aygıtın arkadan görünümü**

1	Telefon prizi
2	1-LINE bağlantı noktasına bağlanmak için, aygıtla birlikte verilen telefon kablosunu kullanın.

3	Modemli bilgisayar
4	Telefon

### Aygıtı iki telefon bağlantı noktası bulunan bilgisayarla aynı telefon hattına kurmak için

1. Aygıtın arkasında bulunan 2-EXT etiketli bağlantı noktasındaki beyaz fişi çıkarın.
2. Bilgisayarınızın arkasından (çevirmeli bilgisayar modeminizden) telefon prizine bağlanan telefon kablosunu bulun. Kabloyu duvardaki telefon prizinden çıkarın ve aygıtın arkasındaki 2-EXT etiketli bağlantı noktasına takın.
3. Çevirmeli bilgisayar modeminizin arkasındaki "OUT" (Çıkış) bağlantı noktasına telefon bağlayın.
4. Aygıtla birlikte gelen telefon kablosunun bir ucunu duvardaki telefon prizine diğer ucunu da aygıtın arkasındaki 1-LINE etiketli bağlantı noktasına takın.



**Not** Telefon prizinden aygıtla bağlantı kurmak için verilen telefon kablosunu kullanmazsanız, doğru şekilde faks gönderemeyebilirsiniz. Bu özel kablo evinizde veya iş yerinizde bulunabilecek telefon kablolarından farklıdır.

5. Modem yazılımınız faksları otomatik olarak bilgisayarınıza almak üzere ayarlanmışsa, bu ayarı kapatın.



**Not** Modem yazılımınızdaki otomatik faks alma ayarını kapatmadıysanız aygıt faksları alamayacaktır.

6. **Otomatik Yanıt** ayarını kapatın.

7. Faks sınavasını çalıştırın.

Gelen faks aramalarını yanıtlamak için hazır olmazsanız aygıt faksları alamayabilir.

### Seri tip faks kurulumu

Aygıtı seri tip telefon sistemi kullanarak faks göndermek üzere ayarlamak hakkında bilgi için, ülkeniz/bölgeniz için geçerli Faks Yapılandırma Web sitesine bakın.

Avusturya	<a href="http://www.hp.com/at/faxconfig">www.hp.com/at/faxconfig</a>
Almanya	<a href="http://www.hp.com/de/faxconfig">www.hp.com/de/faxconfig</a>
İsviçre (Fransızca)	<a href="http://www.hp.com/ch/fr/faxconfig">www.hp.com/ch/fr/faxconfig</a>
İsviçre (Almanca)	<a href="http://www.hp.com/ch/de/faxconfig">www.hp.com/ch/de/faxconfig</a>
İngiltere	<a href="http://www.hp.com/uk/faxconfig">www.hp.com/uk/faxconfig</a>
Finlandiya	<a href="http://www.hp.fi/faxconfig">www.hp.fi/faxconfig</a>
Danimarka	<a href="http://www.hp.dk/faxconfig">www.hp.dk/faxconfig</a>
İsveç	<a href="http://www.hp.se/faxconfig">www.hp.se/faxconfig</a>
Norveç	<a href="http://www.hp.no/faxconfig">www.hp.no/faxconfig</a>
Hollanda	<a href="http://www.hp.nl/faxconfig">www.hp.nl/faxconfig</a>
Belçika (Felemenkçe)	<a href="http://www.hp.be/nl/faxconfig">www.hp.be/nl/faxconfig</a>

(devamı)

Belçika (Fransızca)	<a href="http://www.hp.be/fr/faxconfig">www.hp.be/fr/faxconfig</a>
Portekiz	<a href="http://www.hp.pt/faxconfig">www.hp.pt/faxconfig</a>
İspanya	<a href="http://www.hp.es/faxconfig">www.hp.es/faxconfig</a>
Fransa	<a href="http://www.hp.com/fr/faxconfig">www.hp.com/fr/faxconfig</a>
İrlanda	<a href="http://www.hp.com/ie/faxconfig">www.hp.com/ie/faxconfig</a>
İtalya	<a href="http://www.hp.com/it/faxconfig">www.hp.com/it/faxconfig</a>

## Aygıtı yapılandırma (Windows)

Aygıtı doğrudan bilgisayara bağlayabilir veya aşağıdaki diğer kullanıcılar arasında paylaşabilirsiniz.

 **Not** Yükleme programını çalıştırmak için Microsoft Internet Explorer 6.0 veya daha sonraki bir sürümünün bilgisayar sistemine yüklenmiş olması gerekir.

Yazıcı sürücüsünü Windows 2000, Windows XP veya Windows Vista'ya yüklemek için yönetici ayrıcalıklarına sahip olmanız gerekir.

Yalnızca yazıcı ve tarayıcı sürücülerini Windows 2000 çalıştıran aygıtlar tarafından desteklenir.

Aygıtı kurarken, yükleme programı yükleme işlemini en kolay şekilde yapmanızı sağlamak üzere tasarlandığından, HP, yazılımı yükledikten sonra aygıtı bağlamanızı önerir. Ancak, önce kabloyu bağladıysanız, bkz: [Yazılımı yüklemeyen önce aygıtı bağlayın](#).

### Doğrudan bağlantı

USB kablosunu kullanarak aygıtı doğrudan bilgisayara bağlayabilirsiniz.

 **Not** Windows çalıştıran bilgisayara aygıt yazılımını yükleyip aygıtı bağlarsanız, aynı bilgisayara, aygıt yazılımını yeniden yüklemeyen USB kablolarıyla başka aygıtlar bağlayabilirsiniz.

Aygıtı kurarken, yükleme programı yükleme işlemini en kolay şekilde yapmanızı sağlamak üzere tasarlandığından, HP, yazılımı yükledikten sonra aygıtı bağlamanızı önerir. Ancak, önce kabloyu bağladıysanız, bkz: [Yazılımı yüklemeyen önce aygıtı bağlayın](#).

### Aygıtı bağlamadan önce yazılımı yükleyin (önerilen)

#### Yazılımı yükleme

1. Çalışan uygulamaları kapatın.
2. Starter CD'yi (Başlatma CD'si) CD-ROM sürücüsüne yerleştirin. CD menüsü otomatik olarak çalışır. CD menüsü otomatik olarak başlamazsa, Başlangıç CD'sindeki kurulum simgesini çift tıklattın.

3. CD menüsünde **Yükle** seçeneğini tıklatıp ekrandaki yönergeleri izleyin.
4. İstendiğinde, aygıtı kapatıp USB kablosu kullanarak bilgisayara bağlayın. Bilgisayar ekranında **Yeni Donanım Bulundu** sihirbazı görünür ve Yazıcılar klasöründe aygıt simgesi oluşturulur.

---

 **Not** USB kablosunu, daha sonra, aygıtı kullanmanız gerektiği zaman da bağlayabilirsiniz.

Aygıtı, yerel olarak paylaşılan ağ olarak bilinen basit bir ağ biçimi kullanarak da diğer bilgisayarlara paylaşabilirsiniz. Daha fazla bilgi için, bkz. [Yazıcıyı yerel olarak paylaşılan ağ ortamında paylaşma](#).

---

### Yazılımı yüklemeyen önce aygıtı bağlayın

Aygıt yazılımını yüklemeyen önce aygıtı bilgisayara bağlarsanız, bilgisayar ekranında **Yeni Donanım Bulundu** sihirbazı görüntülenir.

---

 **Not** Aygıtı açtıysanız, yükleme programı çalışırken aygıtı kapatmayın veya kablosunu çıkarmayın. Bunları yaparsanız, yükleme programı tamamlanmaz.

---

### Aygıtı bağlamak için

1. Yazıcı sürücüsü bulma yöntemlerini görüntüleyen **Yeni Donanım Bulundu** iletişim kutusunda Gelişmiş seçeneğini belirleyin ve **İleri**'yi tıklatın.

---

 **Not** **Yeni Donanım Bulundu** sihirbazının yazıcı sürücüsü için otomatik arama yapmasına izin vermeyin.

---

2. Sürücü konumunu belirlemek için kullanılan onay kutusunu seçin ve diğer onay kutularının işaretlenmediğinden emin olun.
3. CD sürücüsüne Başlangıç CD'sini takın. CD menüsü görüntülenirse, kapatın.
4. Başlangıç CD'sine göz atarak kök dizini (örneğin, D) bulun ve **Tamam**'ı tıklatın.
5. **İleri**'yi tıklatıp ekrandaki yönergeleri izleyin.
6. **Yeni Donanım Bulundu** sihirbazını kapatmak için **Son**'u tıklatın. Sihirbaz, otomatik olarak yükleme programını başlatır (bu, kısa bir süre alabilir).
7. Yükleme işlemini tamamlayın.

---

 **Not** Aygıtı, yerel olarak paylaşılan ağ olarak bilinen basit bir ağ biçimi kullanarak da diğer bilgisayarlara paylaşabilirsiniz. Daha fazla bilgi için, bkz. [Yazıcıyı yerel olarak paylaşılan ağ ortamında paylaşma](#).

---

### Yazıcıyı yerel olarak paylaşılan ağ ortamında paylaşma

Yerel olarak paylaşılan ağda, aygıt doğrudan seçili bilgisayarın (sunucu olarak bilinir) USB konektörüne bağlanmıştır ve diğer bilgisayarlar (istemciler) tarafından paylaşılmaktadır.

---

 **Not** Doğrudan bağlanmış aygıt paylaştırıldığında, sunucu olarak en yeni işletim sistemine sahip bilgisayarı kullanın. Örneğin, Windows XP çalıştıran bilgisayarınız varsa ve diğer bilgisayar Windows'un daha eski bir sürümünü çalıştırıyorsa, Windows XP çalıştıran bilgisayarı sunucu olarak kullanın.

Bu yapılandırmayı yalnızca küçük gruplarda ve kullanım oranı düşükken kullanın. Aygıtı birden çok kullanıcı yazdırdığında bağlanan bilgisayar yavaşlayabilir.

Yalnızca yazdırma işlevi paylaşılır. Tarama, Kopyalama ve Faks işlevleri paylaşılmaz.

---

### Aygıtı paylaşmak için

1. **Başlat'**ı tıktatıp **Ayarlar'**ın üzerine gelin ve **Yazıcılar** veya **Yazıcı ve Fakslar'**ı tıktatın. -Veya- **Başlat'**, **Denetim Masası'**nı tıktatın, daha sonra **Yazıcılar'**ı çift tıktatın.
2. Aygıt simgesini sağ tıktatıp, önce **Özellikler'**i, sonra da **Paylaşım** sekmesini tıktatın.
3. Aygıtı paylaşma seçeneğini tıktatıp aygıtı bir paylaşım adı verin.
4. Aygıtı Windows'un diğer sürümlerini kullanan istemci bilgisayarlara paylaştırırken, bu kullanıcılara kolaylık sağlamak açısından, ilgili sürücülerini yüklemek üzere **Ek Sürücüler'**i tıktatabilirsiniz. CD sürücünüzde Başlangıç CD'sinin olması gerekir.

## Aygıtı yapılandırma (Mac OS)

---

 **Not** Mac OS yalnızca HP Officejet J3600 tarafından desteklenir.

---

Aygıtı USB kablo kullanarak tek bir Macintosh bilgisayarla kullanabileceğiniz gibi, ağdaki diğer kullanıcılar arasında da paylaştırabilirsiniz.

Bu bölüm aşağıdaki konuları içermektedir:

- [Doğrudan bağlantı için yazılımı yükleme](#)
- [Yazıcıyı yerel olarak paylaşılan ağ ortamında paylaşma](#)

### Doğrudan bağlantı için yazılımı yükleme

#### Yazılımı yükleme

1. USB kablosu kullanarak aygıtı bilgisayara bağlayın.
2. CD sürücüsüne Başlangıç CD'sini takın. Masaüstünde CD simgesini, ardından kurulum simgesini çift tıktatın. Başlangıç CD'sinden Installer (Yükleme Aracı) klasörünü de bulabilirsiniz.
3. **Install Software'**i (Yazılım Yükle) tıktatıp ekrandaki yönergeleri izleyin.
4. Gerekliyse, aygıtı diğer Macintosh bilgisayar kullanıcılarıyla paylaşın. Daha fazla bilgi için, bkz. [Yazıcıyı yerel olarak paylaşılan ağ ortamında paylaşma](#).

### Yazıcıyı yerel olarak paylaşılan ağ ortamında paylaşma

Aygıtı doğrudan bağladığınızda, yazıcıyı, yerel olarak paylaşılan ağ olarak bilinen basit bir ağ biçimi kullanarak da diğer bilgisayarlara paylaştırabilirsiniz. Bu yapılandırmayı yalnızca küçük gruplarda ve kullanım oranı düşükken kullanın. Aygıtı birden çok kullanıcı yazdırdığında bağlanan bilgisayar yavaşlayabilir.

Mac OS ortamında paylaştırmaya ilişkin temel gerekler şu öğeleri içerir:

- Macintosh bilgisayarlar, TCP/IP kullanarak ağda iletişim kurmalı ve IP adresleri olmalıdır. (AppleTalk desteklenmez.)
- Paylaşılan aygıt ana Macintosh bilgisayarındaki yerleşik bir USB bağlantısına takılmış olmalıdır.
- Yazıcı paylaşma programının ve yüklü aygıtta ait sürücünün veya PPD'nin, ana Macintosh bilgisayarında ve paylaşılan aygıtı kullanan istemci Macintosh bilgisayarlarında yüklenmiş olması gerekir. (Aygıt paylaşma yazılımını ve ilgili Yardım dosyalarını yüklemek için yükleme programını çalıştırabilirsiniz.)

USB aygıt paylaşımı hakkında daha fazla bilgi için, Apple Web sitesindeki destek bilgilerine ([www.apple.com](http://www.apple.com)) veya bilgisayardaki Apple Macintosh Help'e (Apple Macintosh Yardımı) bakın.

### Aygıtı Mac OS çalıştıran bilgisayarlar arasında paylaşmak için

1. Yazıcıya bağlı tüm Macintosh bilgisayarlarda (ana bilgisayar ve istemciler) yazıcı paylaşımını etkinleştirin. Kullandığınız OS sürümüne bağlı olarak aşağıdakilerden birini yapın:
  - **Mac OS 10.3: System Preferences** (Sistem Tercihleri) öğesini açın, **Print & Fax** (Yazdır ve Faks) öğelerini tıklayın ve **Share my printers with other computers** (Yazıcılarımı diğer bilgisayarlarla paylaş) seçeneğinin yanındaki kutuyu işaretleyin.
  - **Mac OS 10.4: System Preferences** (Sistem Tercihleri) öğesini açın, **Print & Fax** (Yazdır ve Faks) öğesini tıklayın, **Sharing** (Paylaşma) sekmesini tıklayın, **Share these printers with other computers** (Bu yazıcıları diğer bilgisayarlarla paylaş) onay kutusunu işaretleyin ve paylaşılacak yazıcıyı seçin.
2. Ağıdaki diğer Macintosh bilgisayarlardan (istemciler) yazdırmak için aşağıdakileri yapın:
  - a. **File** (Dosya) öğesini tıklayın ve yazdırmak istediğiniz belgede **Page Setup** (Sayfa Yapısı) seçeneğini belirleyin.
  - b. **Format for** (Biçimlendir) yanındaki açılan menüden, **Shared Printers** (Paylaşılan Yazıcılar) seçeneğini belirleyin ve aygıtınızı seçin.
  - c. **Paper Size** (Kağıt Boyutu) öğesini seçin ve **OK** (Tamam) düğmesini tıklayın.
  - d. Belgede, **File** (Dosya) öğesini tıklayın ve **Print** (Yazdır) seçeneğini belirleyin.
  - e. **Printer** (Yazıcı) yanındaki açılan menüden **Shared Printers** (Paylaşılan Yazıcılar) seçeneğini belirleyin ve aygıtınızı seçin.
  - f. Gerekliyse ek değişiklikleri yapın ve **Print** (Yazdır) seçeneğini tıklayın.

## Yazılımı kaldırıp yeniden yükleme

Yüklemeniz tamamlanmadıysa veya USB kablosunu yazılım yükleme ekranı istemeden önce bilgisayara bağladıysanız, yazılımı kaldırıp yeniden yüklemeniz gerekebilir. Aygıt uygulama dosyalarını bilgisayarınızdan doğrudan silmeyin. Dosyaları, aygıtla birlikte verilen yazılımı yüklediğinizde gelen kaldırma yardımcı programıyla doğru biçimde kaldırdığınızdan emin olun.

Yazılımı Windows bilgisayardan kaldırmak için üç yöntem, Macintosh bilgisayardan kaldırmak için ise bir yöntem vardır.

### Windows bilgisayardan kaldırma, yöntem 1

1. Aygıtın bilgisayarınızla olan bağlantısını kesin. Aygıtı, yazılım yeniden yüklenene dek kadar bilgisayarınıza bağlamayın.
2. Aygıtı kapatmak için **Güç** düğmesine basın.
3. Windows görev çubuğunda **Başlat'**ı tıklatın ardından sırasıyla **Programlar** veya **Tüm Programlar**, **HP** ve **Officejet J3500/J3600 Series**'i seçin ve **Kaldır'**ı tıklatın.
4. Ekrandaki yönergeleri izleyin.
5. Paylaşılan dosyaları kaldırmak isteyip istemediğiniz sorulursa **Hayır'**ı tıklatın. Bu dosyalar silinirse bunları kullanan diğer programlar doğru çalışmayabilir.
6. Bilgisayarınızı yeniden başlatın.
7. Yazılımı yeniden yüklemek için aygıtın Başlangıç CD'sini bilgisayarınızın CD-ROM sürücüsüne takın, ekrandaki yönergeleri uygulayın, ayrıca bkz. [Aygıtı bağlamadan önce yazılımı yükleyin \(önerilen\)](#).
8. Yazılım yüklendikten sonra, aygıtı bilgisayarınıza bağlayın.
9. Aygıtı açmak için **Güç** düğmesine basın.  
Aygıtı bağladıktan ve açtıktan sonra, tüm Tak ve Kullan işlemlerinin tamamlanması için birkaç dakika beklemeniz gerekebilir.
10. Ekrandaki yönergeleri izleyin.

Yazılımın yüklenmesi tamamlandığında, **HP Dijital Görüntüleme İzleyicisi** simgesi Windows sistem tepsisinde görünür.

### Windows üzerinde çalışan bir bilgisayardan kaldırmak için, yöntem 2

 **Not** Windows'un Başlat menüsünde **Kaldır** bulunmuyorsa bu yöntemi kullanın.

1. Windows araç çubuğunda, **Başlat'**ı tıklatın, **Ayarlar'**ı seçin, **Denetim Masası'**nı seçin ve **Program Ekle/Kaldır'**ı tıklatın.  
-Veya-  
**Başlat'**, **Denetim Masası'**nı tıklatın sonra **Programlar ve Özellikler'**i çift tıklatın.
2. **Officejet J3500/J3600 Series**'i seçin ve ardından **Değiştir/Kaldır** veya **Kaldır/Değiştir'**i seçin.  
Ekrandaki yönergeleri izleyin.
3. Aygıtın bilgisayarınızla olan bağlantısını kesin.
4. Bilgisayarınızı yeniden başlatın.

 **Not** Bilgisayarınızı yeniden başlatmadan önce aygıtın bağlantısını kesmeniz önemlidir. Yazılım yeniden yüklenene kadar aygıtı bilgisayarınıza bağlamayın.

5. Aygıt Başlangıç CD'sini bilgisayarınızın CD-ROM sürücüsüne takın ve Kur programını başlatın.
6. Ekrandaki yönergeleri uygulayın, ayrıca bkz. [Aygıtı bağlamadan önce yazılımı yükleyin \(önerilen\)](#).

### Windows üzerinde çalışan bir bilgisayardan kaldırmak için, yöntem 3

 **Not** Windows'un Başlat menüsünde **Kaldır** bulunmuyorsa bu yöntemi kullanın.

1. Aygıt Başlangıç CD'sini bilgisayarınızın CD-ROM sürücüsüne takın ve Kur programını başlatın.
2. Aygıtın bilgisayarınızla olan bağlantısını kesin.
3. **Kaldır**'ı seçin ve ekrandaki yönergeleri takip edin.
4. Bilgisayarınızı yeniden başlatın.

 **Not** Bilgisayarınızı yeniden başlatmadan önce aygıtın bağlantısını kesmeniz önemlidir. Yazılım yeniden yüklenene kadar aygıtı bilgisayarınıza bağlamayın.

5. Aygıt için Kur programını yeniden başlatın.
6. **Yükle** seçeneğini belirleyin.
7. Ekrandaki yönergeleri uygulayın, ayrıca bkz. [Aygıtı bağlamadan önce yazılımı yükleyin \(önerilen\)](#).

### Macintosh bilgisayardan kaldırma

1. **HP Aygıt Yöneticisi**'ni başlatın.
2. **Bilgi ve Ayarlar**'ı tıklatın.
3. Açılan menüden **HP AiO Yazılımını Kaldır**'ı seçin. Ekrandaki yönergeleri izleyin.
4. Yazılım kaldırıldıktan sonra bilgisayarınızı yeniden başlatın.
5. Yazılımı yeniden yüklemek için aygıt Başlangıç CD'sini bilgisayarınızın CD-ROM sürücüsüne yerleştirin.
6. Masaüstünde CD-ROM'u açın ve **HP All-in-One Installer** (HP All-in-One Yükleyici) ögesini çift tıklatın.
7. Ekrandaki yönergeleri uygulayın, ayrıca bkz. [Aygıtı yapılandırma \(Mac OS\)](#).

 **Not** HP Device Manager uygulamasını başlatamıyorsanız, Sabit Sürücü'yü açtıktan sonra **Uygulamalar** ve **Hewlett-Packard**'i seçip, ardından **HP Uninstaller** seçeneğini açarak yazılımı kaldırabilirsiniz.



# 8 Bakım ve sorun giderme

Bu bölüm aşağıdaki konuları içermektedir:

- [Yazıcı kartuşlarıyla çalışma](#)
- [Aygıtı temizleme](#)
- [Sorun giderme ipuçları ve kaynakları](#)
- [Yazdırma sorunlarını çözme](#)
- [Düşük baskı kalitesi ve beklenmeyen çıktılar](#)
- [Kağıt besleme sorunlarını çözme](#)
- [Kopyalama sorunlarını çözme](#)
- [Tarama sorunlarını çözme](#)
- [Faks sorunlarını çözme](#)
- [Sorun giderme yükleme sorunları](#)
- [Kağıt sıkışmalarını giderme](#)
- [Kağıt sıkışmalarından kaçınma](#)

## Yazıcı kartuşlarıyla çalışma

Bu bölüm aşağıdaki konuları içermektedir:

- [Desteklenen yazıcı kartuşları](#)
- [Yazıcı kartuşlarını tutma](#)
- [Yazıcı kartuşlarını değiştirme](#)
- [Yazıcı kartuşlarını hizalama](#)
- [Yazıcı kartuşlarını temizleme](#)
- [Yazıcı kartuşlarının temas noktalarını temizleme](#)
- [Püskürtme uçlarının çevresini temizleme](#)
- [Yazıcı kartuşlarını saklama](#)

## Desteklenen yazıcı kartuşları

Kullanılabilecek yazıcı kartuşları ülkeye/bölgeye göre değişir. Yazıcı kartuşları farklı boyutlarda gelebilir. Buna ek olarak, HP Officejet J3500 yalnızca bir siyah yazıcı kartuşunu destekler.

Yazıcı kartuş numarasını aşağıdaki yerlerde bulabilirsiniz:

- Değiştirdiğiniz yazıcı kartuşunun etiketinde.
- **Windows: Araç Çubuğu**'nda, çift yönlü iletişimimiz varsa, **Tahmini Mürekkep Düzeyleri** sekmesini tıklayın, **Kartuş Ayrıntıları** düğmesini görüntüleyene kadar ilerleyin ve **Kartuş Ayrıntıları**'nı tıklayın.
- **Mac OS: HP Printer Utility**'de, **Information and Support (Bilgi ve Destek)** panelinden **Supply Info (Sarf Malzemesi Bilgileri)** ögesini tıklayın ve **Retail Supplies Information (Perakende Sarf Malzemeleri Bilgileri)** ögesini tıklayın. Mac OS yalnızca HP Officejet J3600 tarafından desteklenir.

**Not** Kartuşlardan gelen mürekkep, aygıt ve kartuşları yazdırmaya hazırlayan başlatma işlemi de dahil, yazdırma sürecinde birkaç farklı şekilde kullanılır. Ayrıca, kartuş kullanıldıktan sonra kartuşta bir miktar artık mürekkep kalır. Ek bilgi için [www.hp.com/go/inkusage](http://www.hp.com/go/inkusage) sitesine bakın.

## Yazıcı kartuşlarını tutma

Yazıcı kartuşunu değiştirmeden veya temizlemeden önce, parça adlarını ve yazıcı kartuşlarını nasıl tutacağınızı bilmeniz gerekir.

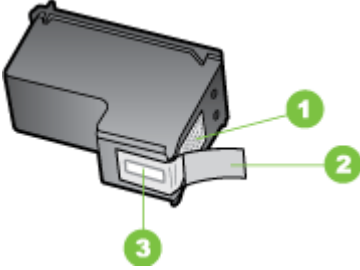

1	Bakır renkli temas noktaları
2	Pembe açma etiketli plastik bant (kurma işleminden önce çıkarılması gerekir)
3	Bandın altındaki mürekkep püskürtme uçları

Yazıcı kartuşlarını, etiketleri üste gelecek şekilde siyah plastik kenarlardan tutun. Bakır temas noktalarına ya da mürekkep püskürtme uçlarına dokunmayın.



**Not** Yazıcı kartuşlarının dikkatle tutun. Kartuşları düşürme veya sarsma geçici yazdırma sorunlarına, hatta kalıcı zarara neden olabilir.

## Yazıcı kartuşlarını değiştirme

Mürekkep düzeyi düşük olduğunda bu yönergeleri izleyin.

**Not** Yazıcı kartuşunun mürekkep düzeyi azaldığında, ekranda bir mesaj görüntülenir. Tahmini mürekkep düzeylerini ayrıca yazıcı Araç Kutusu'nu (Windows) veya HP Printer Utility (Mac OS) yardımcı programını kullanarak denetleyebilirsiniz.

Ekranda düşük mürekkep düzeyi mesajı görüntülendiğinde, yedek yazıcı kartuşunuz olduğundan emin olun. Ayrıca, soluk renkli metin gördüğünüzde veya kartuşları ile ilgili

yazdırma niteliği sorunları yaşarsanız, yine yazıcı kartuşunuzu değiştirmeniz gerekmektedir.

Aygıt için yazıcı kartuşu sipariş etmek üzere [www.hpshopping.com](http://www.hpshopping.com) sitesine gidin. İstenirse, ülkenizi/bölgenizi seçin, ürün seçmek için istenenleri yapın, ve sayfadaki alışveriş bağlantılarından birini tıklayın.

---

 **Not** HP Officejet J3500 yalnızca bir siyah yazıcı kartuşunu destekler.

---

### Yazıcı kartuşlarını değiştirmek için

1. Aygıtın açık olduğundan emin olun.

△ **Dikkat uyarısı** Yazıcı kartuşlarına erişmek için yazıcı kartuşu kapağını açtığınızda HP All-in-One kapalıysa, aygıt kartuşları değiştirilebilmeleri için serbest bırakmaz. Yazıcı kartuşları güvenli biçimde yerleştirilmemişse, kartuşları çıkarmaya çalışırken aygıtı zarar verebilirsiniz.

---

2. Yazıcı kartuşu kapağını açın.

Taşıyıcı, aygıtın sağ tarafına kayar.



3. Yazdırma taşıyıcısı hareketsiz kalıncaya kadar bekleyin ve yazıcı kartuşlarından birini aşağı doğru hafifçe bastırarak serbest bırakın.

Üç renkli yazıcı kartuşunu değiştiriyorsanız (yalnızca HP Officejet J3600), soldaki yeşil mandalı kaldırın.

Siyah yazıcı kartuşunu değiştiriyorsanız sağ taraftaki yuvadan yazıcı kartuşunu çıkarın.

---

 **Not** HP Officejet J3500 aygıtında yalnızca bir siyah yazıcı kartuşu yuvası vardır.

---

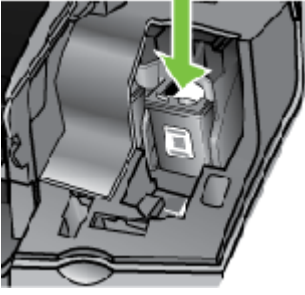

**Şekil 8-1 Yazıcı kartuşunu HP Officejet J3500 aygıtından çıkarma**

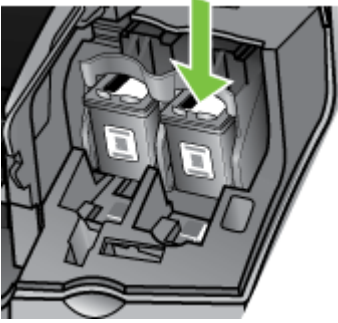

**Şekil 8-2 Yazıcı kartuşunu HP Officejet J3600 aygıtından çıkarma**

4. Yazıcı kartuşunu kendinize doğru yuvadan dışarı çekin.
5. Yazıcı kartuşunu mürekkep seviyesi düşük olduğundan ya da mürekkebi bittiği için çıkarıyorsanız, yazıcı kartuşunu geri dönüşüme kazandırın. HP Inkjet Malzemeleri Geri Dönüşüm Programı, pek çok ülkede/bölgede uygulanmaktadır ve kullanılmış kartuşlarınızı ücretsiz olarak toplar. Daha fazla bilgi için aşağıdaki Web sitesine gidin: [www.hp.com/hpinfo/globalcitizenship/environment/recycle/inkjet.html](http://www.hp.com/hpinfo/globalcitizenship/environment/recycle/inkjet.html)

6. Yeni yazıcı kartuşunu ambalajından çıkarın ve yalnızca siyah plastiğe dokunmaya özen göstererek, plastik bandı pembe açma etiketini kullanarak hafifçe sökün.

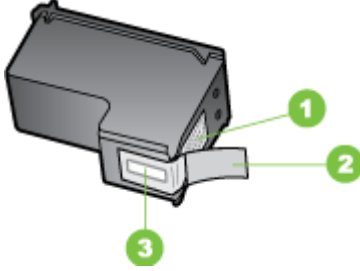

1	Bakır renkli temas noktaları
2	Pembe açma etiketli plastik bant (kurma işleminden önce çıkarılması gerekir)
3	Bandın altındaki mürekkep püskürtme uçları

△ **Dikkat uyarısı** Bakır temas noktalarına ya da mürekkep püskürtme uçlarına dokunmayın. Bu parçalara dokunulması, tıkanma, mürekkep bozulması ya da elektrik bağlantısında arızaya neden olabilir.



7. Yeni yazıcı kartuşunu boş yuvanın içine kaydırın. Sonra yazıcı kartuşunu, yuvasına oturana kadar üst kısmında hafifçe itin.

Üç renkli yazıcı kartuşu takıyorsanız, onu soldaki yuvanın içine kaydırın.

Siyah yazıcı kartuşu takıyorsanız, kartuşu sağdaki yuvanın içine kaydırın.

📄 **Not** HP Officejet J3500 aygıtında yalnızca bir siyah yazıcı kartuşu yuvası vardır.

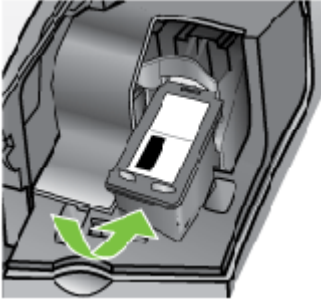

Şekil 8-3 Yazıcı katusunu HP Officejet J3500 aygıtına takma

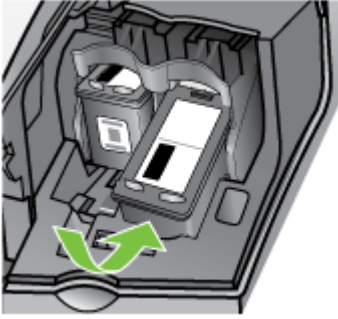

Şekil 8-4 Yazıcı katusunu HP Officejet J3600 aygıtına takma

8. Yazıcı kartuşu bölümünün kapağını kapatın.

### Yazıcı kartuşlarını hizalama

HP All-in-One, yazıcı kartuşu taktığınızda veya değiştirdiğinizde sizden kartuşları hizalamanızı ister. Yazıcı kartuşlarını istediğiniz zaman kontrol panelinden veya aygıtlarla birlikte yüklediğiniz yazılımı kullanarak hizalayabilirsiniz. Yazıcı kartuşlarının hizalanması yüksek kalitede çıktı sağlar.

**Not** Aynı yazıcı kartuşunu çıkarır ve yeniden takarsanız, aygıt yazıcı kartuşlarını hizalamanız için sizi uyardırmayacaktır. Aygıt, söz konusu yazıcı kartuşu için hizalama değerlerini anımsar ve yazıcı kartuşlarını yeniden hizalamak zorunda kalmazsınız.

**Not** HP Officejet J3500 yalnızca bir siyah yazıcı kartuşunu destekler.

### Uyarı mesajı aldığınızda yazıcı kartuşlarını kontrol paneli kullanarak hizalamak için

1. Giriş tepsisinde letter ya da A4 boyutta kullanılmamış düz beyaz kağıt olduğundan emin olun ve **Tamam** tuşuna basın.
2. Yazıcı test sayfası yazdırır ve yazıcıyı kalibre eder. Sayfayı geri dönüşüme kazandırın ya da atın.

 **Not** Yazıcı kartuşlarını hizalarken giriş tepsisine renkli kağıt yerleştirdiyse, hizalama başarısız olur. Giriş tepsisine kullanılmamış düz beyaz kağıt yerleştirin ve yeniden hizalamayı deneyin.

Hizalama yine başarısız olursa, sensör veya yazıcı kartuşu arızalı olabilir. HP Müşteri Desteğine başvurun. [www.hp.com/support](http://www.hp.com/support) adresine gidin. İstenirse, ülkenizi/bölgenizi seçin, sonra teknik desteği arama bilgileri için **Bize Ulaşın** bağlantısını tıklatın.

### Yazıcı kartuşlarını kontrol panelini kullanarak herhangi bir zaman hizalamak için

1. Giriş tepsisine Letter, Legal veya A4 kullanılmamış beyaz kağıt yerleştirin.
2. **Ayarlar** düğmesine basın.
3. Önce **6**, sonra da **2** düğmesine basın.  
Bu komut **Araçlar** ve **Yazıcı Kartuşunu Hizala** öğelerini seçer.
4. Yazıcı test sayfası yazdırır ve yazıcıyı kalibre eder. Sayfayı geri dönüşüme kazandırın ya da atın.

### Yazıcı kartuşlarını HP Photosmart Yazılımı yazılımından hizalamak için (Windows)

1. Giriş tepsisine Letter, Legal veya A4 kullanılmamış beyaz kağıt yerleştirin.
2. HP Çözüm Merkezi yazılımında **Ayarlar**'ı tıklatın, **Yazdırma Ayarları**'nın üzerine gelin, ardından **Yazıcı Araç Kutusu**'nu tıklatın.

 **Not** **Yazıcı Araç Kutusu**'nu **Yazdırma Özellikleri** iletişim kutusundan da açabilirsiniz. **Yazdırma Özellikleri** iletişim kutusunda, **Servisler** sekmesini tıklatın ve ardından **Aygıt bakım yap** öğesini tıklatın.

**Yazıcı Araç Kutusu** görünür.

3. **Aygıt Hizmetleri** sekmesini tıklatın.
4. **Yazıcı Kartuşlarını Hizala**'yı tıklatın.  
Yazıcı test sayfası yazdırır ve yazıcıyı kalibre eder. Sayfayı geri dönüşüme kazandırın ya da atın.

### Yazıcı kartuşlarını HP Photosmart Studio Yazılımından hizalamak için (Mac OS)

1. Giriş tepsisine Letter, Legal veya A4 kullanılmamış beyaz kağıt yerleştirin.
2. **HP Printer Utility (Mac OS)**: HP Printer Utility'yi (HP Yazıcı Yardımcı Programı) açın. Daha fazla bilgi için, bkz. [HP Printer Utility \(Mac OS\)](#). **Align** (Hizala) seçeneğini tıklatıp ekrandaki yönergeleri izleyin.

 **Not** Mac OS yalnızca HP Officejet J3600 tarafından desteklenir.

## Yazıcı kartuşlarını temizleme

Bir yazıcı kartuşunu ilk kez taktıktan sonra renk çizgilerinin arasında çizgilenme, beyaz çizgiler veya bir renkte bulanıklık olduğunda bu özelliği kullanın. Kartuşları gerekmedikçe

temizlemeyin. Bu, mürekkebin boşuna azalmasına neden olur ve püskürtme ucu ömrünü kısaltır.

 **Not** HP Officejet J3500 yalnızca bir siyah yazıcı kartuşunu destekler.

### Kartuşları kontrol panelini kullanarak temizlemek için

1. Giriş tepsisine Letter, Legal veya A4 kullanılmamış beyaz kağıt yerleştirin.
2. **Ayarlar** düğmesine basın.
3. Önce **6**, sonra da **1** düğmesine basın.

Bu komut **Araçlar** ve **Yazıcı Kartuşunu Temizle** öğelerini seçer.

Aygıt, geri dönüşürebileceğiniz ya da atabileceğiniz bir sayfa yazdırır.

Yazıcı kartuşlarını temizledikten sonra kopyalama veya baskı kalitesi hala düşükse, ilgili yazıcı kartuşunu değiştirmeden önce kartuş temas noktalarını temizlemeyi deneyin.

### Yazıcı kartuşlarını HP Photosmart Yazılımı yazılımından temizlemek için

1. Giriş tepsisine Letter, Legal veya A4 kullanılmamış beyaz kağıt yerleştirin.
2. HP Çözüm Merkezi yazılımında **Ayarlar**'ı tıklatın, **Yazdırma Ayarları**'nın üzerine gelin, ardından **Yazıcı Araç Kutusu**'nu tıklatın.

 **Not** **Yazıcı Araç Kutusu**'nu **Yazdırma Özellikleri** iletişim kutusundan da açabilirsiniz. **Yazdırma Özellikleri** iletişim kutusunda, **Servisler** sekmesini tıklatın ve ardından **Aygıt bakım yap** öğesini tıklatın.

**Yazıcı Araç Kutusu** görünür.

3. **Aygıt Hizmetleri** sekmesini tıklatın.
  4. **Yazıcı Kartuşlarını Temizle**'yi tıklatın.
  5. Çıktının kalitesi istediğiniz gibi oluncaya kadar yönergeleri izleyin, daha sonra **Bitti** düğmesini tıklatın.
- Yazıcı kartuşlarını temizledikten sonra kopyalama veya baskı kalitesi hala düşükse, ilgili yazıcı kartuşunu değiştirmeden önce kartuş temas noktalarını temizlemeyi deneyin.

### HP Printer Utility (Mac OS)

1. HP Printer Utility'yi (HP Yazıcı Yardımcı Programı) açın. Daha fazla bilgi için, bkz. [HP Printer Utility \(Mac OS\)](#).
2. **Clean** (Temizle) seçeneğini tıklatıp ekrandaki yönergeleri izleyin.

 **Not** Mac OS yalnızca HP Officejet J3600 tarafından desteklenir.

## Yazıcı kartuşlarının temas noktalarını temizleme

Yazıcı kartuşlarının temas noktalarını, sadece, yazıcı kartuşlarını temizledikten veya hizaladıktan sonra, ekranda kartuşlardan birini kontrol etmenizi söyleyen yinelenen bir mesaj alıyorsanız temizleyin.

Yazıcı kartuşu temas noktalarını temizlemeden önce, yazıcı kartuşunu çıkarın ve temas noktalarının üzerinde bir şey olmadığından emin olduktan sonra kartuşu yeniden takın. Yazıcı kartuşlarını kontrol etmenizi isteyen mesajlar almaya devam ederseniz, yazıcı kartuşu temas noktalarını temizleyin.



Aşağıdaki malzemelerin bulunduğundan emin olun:

- Kuru sünger uçlu çubuklar, tiftiksiz bir kumaş parçası ya da dağılmayacak veya liflerini bırakmayacak herhangi bir yumuşak bez.

---

 **İpucu** Kahve filtreleri lif bırakmaz ve yazıcı kartuşlarının temizliğinde rahatça kullanılabilir.

---

- Damıtılmış, filtrelenmiş veya şişelenmiş su (musluk suyunda yazıcı kartuşuna zarar verebilecek pislikler bulunabilir).

---

 **Dikkat uyarısı** Yazıcı kartuşu temas noktalarını temizlemek için baskı levhası temizleyicileri veya alkol **kullanmayın**. Bunlar yazıcı kartuşuna veya HP All-in-One aygıtına zarar verebilir.

---

### Yazıcı kartuşlarının temas noktalarını temizlemek için

1. Aygıtı açın ve yazıcı kartuşu kapağını açın.  
Taşıyıcı, aygıtın sağ tarafına kayar.
2. Yazıcı kartuşu hareketsiz kalıncaya kadar bekleyin ve güç kablosunu aygıtın arkasından çıkarın.

---

 **Not** HP All-in-One aygıtının fişinin çekili kalma süresine bağlı olarak tarih ve saat silinebilir. Güç kablosunu yeniden prize taktığınızda, tarih ve saati yeniden ayarlamanız gerekir.

---

3. Yerinden çıkarmak için, yazıcı kartuşunun üzerine bastırın ve sonra yuvasından dışarı, kendinize doğru çekin.

---

 **Not** Aynı anda iki yazıcı kartuşunu da yerinden çıkarmayın (HP Officejet J3600). Her yazıcı kartuşunu tek tek çıkarıp temizleyin. Yazıcı kartuşunu HP All-in-One aygıtının dışında 30 dakikadan fazla tutmayın.

---

4. Yazıcı kartuşu temas noktalarında mürekkep ya da pislik birikintisi olup olmadığını kontrol edin.
5. Temiz bir sünger uçlu çubuğu ya da lifsiz kumaş parçasını suya batırın ve emdiği suyun fazlasını sıkın.
6. Yazıcı kartuşunu yanlarından tutun.

7. Yalnızca bakır renkli temas noktalarını temizleyin. Yazıcı kartuşunun kuruması için on dakika kadar bekleyin.

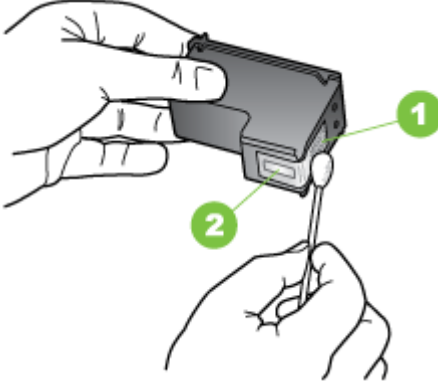

1	Bakır renkli temas noktaları
2	Mürekkep püskürtme uçları (temizlemeyin)

8. Yazıcı kartuşunu yuvasına geri yerleştirin. Kartuşu yerine oturuncaya kadar itin.
9. Gerekirse, diğer yazıcı kartuşu için aynı işlemi yineleyin (yalnızca HP Officejet J3600).
10. Yazıcı kartuşu kapağını yavaşça kapatın ve güç kablosunun fişini tekrar aygıtın arka tarafındaki yerine takın.

### Püskürtme uçlarının çevresini temizleme

Aygıt tozlu bir ortamda kullanılırsa, aygıtın içinde biraz pislik birikebilir. Bu pislik, toz, saç, halı ve ipliklerden oluşabilir. Bu pislikler yazıcı kartuşlarına girerse, mürekkebin bulaşmasına ve yazdırılan sayfalarda lekeler oluşmasına neden olabilir. Mürekkep bulaşması, burada açıklandığı gibi mürekkep püskürtme uçlarının çevresi temizlenerek giderilebilir.

 **Not** Mürekkep püskürtme uçlarının etrafını yalnızca kontrol paneli veya HP All-in-One ile yüklediğiniz yazılımla yazıcı kartuşlarını temizledikten sonra yazdırılan sayfalarda yine çizgiler ve lekeler görüyorsanız temizleyin.

Aşağıdaki malzemelerin bulunduğundan emin olun:

- Kuru sünger uçlu çubuklar, lifsiz bir kumaş parçası ya da dağılmayacak veya liflerini bırakmayacak herhangi bir yumuşak bez.

---

 **İpucu** Kahve filtreleri lif bırakmaz ve yazıcı kartuşlarının temizliğinde rahatça kullanılabilir.

---

- Damıtılmış, filtrelenmiş veya şişelenmiş su (musluk suyunda yazıcı kartuşuna zarar verebilecek pislikler bulunabilir).

---

 **Dikkat uyarısı** Bakır temas noktalarına ya da mürekkep püskürtme uçlarına dokunmayın. Bu parçalara dokunulması, tıkanma, mürekkep bozulması ya da elektrik bağlantısında arızaya neden olabilir.

---

### Mürekkep püskürtme uçlarının çevresini temizlemek için

1. Aygıtı açın ve yazıcı kartuşu kapağını açın.  
Taşıyıcı, aygıtın sağ tarafına kayar.
2. Yazıcı kartuşu hareketsiz kalıncaya kadar bekleyin ve güç kablosunu aygıtın arkasından çıkarın.

---

 **Not** HP All-in-One aygıtının fişinin çekili kalma süresine bağlı olarak tarih ve saat silinebilir. Güç kablosunu yeniden prize taktığınızda, tarih ve saati yeniden ayarlamanız gerekir.

---

3. Yerinden çıkarmak için, yazıcı kartuşunun üzerine bastırın ve sonra yuvasından dışarı, kendinize doğru çekin.

---

 **Not** Aynı anda iki yazıcı kartuşunu da yerinden çıkarmayın. Her yazıcı kartuşunu tek tek çıkarıp temizleyin. Yazıcı kartuşunu aygıtın dışında 30 dakikadan fazla tutmayın.

---

4. Yazıcı kartuşunu mürekkep püskürtme uçları yukarı dönük olacak şekilde bir kağıdın üzerine koyun.
5. Kauçuk uçlu bir çubuğu saf su ile hafifçe nemlendirin.

6. Mürekkep püskürtme uçlarının kenarlarını, çubukla aşağıda gösterildiği gibi temizleyin.

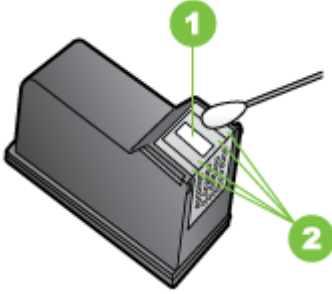

1	Püskürtme ucu plakası (temizlemeyin)
2	Mürekkep püskürtme ucu alanının kenarları

△ **Dikkat uyarısı** Püskürtme ucu plakasını **temizlemeyin**.

7. Yazıcı kartuşunu yuvasına geri yerleştirin. Kartuşu yerine oturuncaya kadar itin.
8. Gerekliyse, diğer yazıcı kartuşu için aynı işlemi yineleyin.
9. Yazıcı kartuşu kapağını yavaşça kapatın ve güç kablosunun fişini tekrar aygıtın arka tarafındaki yerine takın.

## Yazıcı kartuşlarını saklama

Yazıcı kartuşları uzun süre aygıtın içinde bırakılabilir. Yazıcı kartuşlarını çıkarırsanız, kartuşları ağız kapatılabilir plastik torba gibi hava geçirmez bir kaba yerleştirin.

## Aygıtı temizleme

Kopya ve taramalarınızın temiz kalmasını sağlamak için, cam şeridini veya otomatik belge besleyicinin içindeki beyaz şeridi temizlemeniz gerekebilir. HP All-in-One aygıtının dışının da tozunu alabilirsiniz.

## Cam şeridi temizleme

Otomatik belge besleyicinin içindeki beyaz şerit üzerinde küçük parçacıklar toplanabilir.

## Otomatik belge besleyicideki cam şeridi temizlemek için

1. Aygıtı kapatarak güç kablosunu fişten çekin.

 **Not** Aygıtın fişinin çekili kalma süresine bağlı olarak tarih ve saat silinebilir. Güç kablosunu yeniden prize taktığınızda, tarih ve saati yeniden ayarlamanız gerekir.

2. Otomatik belge besleyicinin kapağını kaldırın.



Otomatik belge besleyicinin altında cam bir şerit vardır.

3. Camı, aşındırmayan bir cam temizleyicisi ile hafifçe nemlendirilmiş bir sünger veya yumuşak bezle silin.

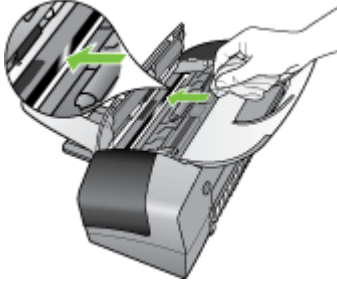

 **Dikkat uyarısı** Cama zarar verebileceklerinden, cam temizliğinde aşındırıcı, aseton, benzen veya karbon tetraklorür kullanmayın. Sıvıları doğrudan camın üzerine dökmeyin ya da püskürtmeyin. Sıvı camın altına sızabilir ve aygıtı zarar verebilir.

4. Otomatik belge besleyicinin kapağını kapatın.

 **Dikkat uyarısı** Kağıt veya orijinal yerleştirmeden önce otomatik belge besleyicisinin kapağını kapattığınızdan emin olun. Kapağı kapatmazsanız, mekanizmaya zarar verebilir.

5. Güç kablosunu takın ve aygıtı açın.

## Beyaz şeridi temizleme

Otomatik belge besleyicinin içindeki beyaz şerit üzerinde küçük parçacıklar toplanabilir.

### Beyaz şeridi temizlemek için

1. Aygıtı kapatarak güç kablosunu fişten çekin.

 **Not** Aygıtın fişinin çekili kalma süresine bağlı olarak tarih ve saat silinebilir. Güç kablosunu yeniden prize taktığınızda, tarih ve saati yeniden ayarlamanız gerekir.

2. Otomatik belge besleyicinin kapağını kaldırın.



3. Beyaz şeridi, fazla sert olmayan bir sabun ve ılık su ile hafifçe nemlendirilmiş yumuşak bir bez ya da süngerle silerek temizleyin. Parçacıkları çözmek için şeridi dikkatle yıkayın. Şeridi ovmayın.

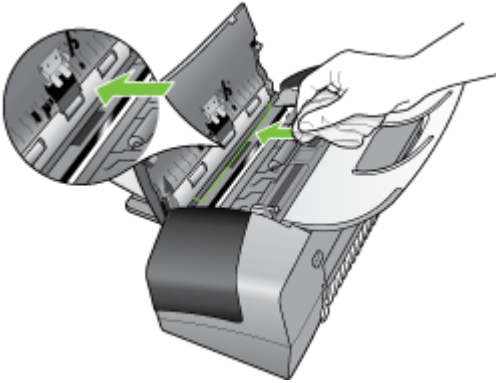

4. Bu, şeridin temizlenmesi için yeterli olmazsa izopropil alkol kullanarak önceki adımları yineleyin ve kalan alkolü temizlemek için şeridi nemli bezle boydan boya silin.

 **Dikkat uyarısı** Camın üzerine veya HP All-in-One aygıtının dış yüzeyine alkol dökmemeye dikkat edin, bu aygıtı zarar verebilir.

5. Otomatik belge besleyicinin kapağını kapatın.
6. Güç kablosunu takın ve aygıtı açın.

### Dış yüzeyi temizleme

 **Not** Aygıtı temizlemeden önce gücü kapatın ve güç kablosunu elektrik prizinden çekin.

Toz, leke ve benekleri temizlemek için yumuşak, nemli ve t y bırakmayan bir bez kullanın. Aygıtın dıř y zeyinin temizlenmesi gerekmez. Sıvıların aygıtın i  kısmına ve kontrol paneline temas etmemesine dikkat edin.

## Sorun giderme ipu ları ve kaynakları

Yazdırma sorunlarını  z mek i in ařađıdaki ipu larını ve kaynakları kullanın.

- Kađıt sıkıřma sorunu i in bkz. [Kađıt sıkıřmalarını giderme](#).
- Kađıt kayması ve kađıt alma gibi kađıt besleme sorunları i in bkz. [Kađıt besleme sorunlarını  z me](#).
- G  ıřığı s rekli yanıyor (yanıp s nm yor). Aygıtın ilk a ılıřında, yazıcı kartuřları takıldıktan sonra bařlaması yaklaşık 12 dakika alır.
- G  kablosu ve diđer kablolar  alıřır durumda ve aygıta sıkıca takılı olmalıdır. Aygıtın etkin bir alternatif akım (AC) prizine sıkıca takılı ve a ık olduđundan emin olun. Voltaj gereksinimleri i in, bkz. [Elektrik belirtileri](#).
- Ortam giriř tepsisine d zg n řekilde yerleřtirilmiř ve aygıtta sıkıřmamıř olmalıdır.
- T m paket bantları ve malzemeleri yazıcıdan  ıkarılmıř olmalıdır.
- Aygıt, ge erli ya da varsayılan yazıcı olarak ayarlanmıř olmalıdır. Windows'ta, Yazıcılar klas r nde aygıtı varsayılan olarak ayarlayın. Mac OS'de, aygıtı, Printer Setup Utility'de (Yazıcı Kurulum Yardımcı Programı) varsayılan olarak ayarlayın. Daha fazla bilgi i in bilgisayar belgelerine bakın.
- Windows  alıřtıran bir bilgisayar kullanıyorsanız, **Yazdırmayı Duraklat** komutu se ili olmamalıdır.
- Bir g revi ger ekleřtirirken bir ok program  alıřtırmamalısınız. Kullanılmayan programları kapatın veya g revi tekrar denemeden  nce bilgisayarı yeniden bařlatın.

## Yazdırma sorunlarını  z me

- [Aygıt beklenmedik řekilde kapanıyor](#)
- [Kontrol panelinde g r nt lenen hata mesajı](#)
- [Aygıt yanıt vermiyor \(hi bir řey yazdırılmıyor\)](#)
- [Aygıtın yazdırması uzun zaman alıyor](#)
- [Boř sayfa veya sayfanın bir kısmı yazdırılıyor](#)
- [Sayfada eksiklikler veya yanlıřlıklar var](#)
- [Metin veya grafik yerleřimi yanlıř](#)

### Aygıt beklenmedik řekilde kapanıyor

#### **Elektrik olup olmadıđını ve g  bađlantılarını kontrol edin**

Aygıtın etkin bir alternatif akım (AC) prizine sıkıca takılı olduđundan emin olun. Voltaj gereksinimleri i in, bkz. [Elektrik belirtileri](#).

### Kontrol panelinde g r nt lenen hata mesajı

#### **Kurtarılamaz bir hata oluřtu.**

T m kabloları (g  kablosu, ađ kablosu ve USB kablosu gibi)  ekin, 20 saniye kadar bekleyip yeniden takın. Sorun devam ederse, en son sorun giderme bilgileri,  r n

düzeltilmeleri ve güncelleştirmeleri için HP Web sitesini ([www.hp.com/support](http://www.hp.com/support)) ziyaret edin.

## Aygıt yanıt vermiyor (hiçbir şey yazdırılmıyor)

### Yazdırma kuyruğunda sıkışmış yazdırma işleri vardır

Yazdırma kuyruğunu açıp tüm belgeleri iptal edin ve bilgisayarı yeniden başlatın. Bilgisayar yeniden başladıktan sonra yazdırmayı deneyin. Daha fazla bilgi için işletim sisteminin Yardım sistemine bakın.

### Aygıt ayarlarını gözden geçirin

Daha fazla bilgi için, bkz. [Sorun giderme ipuçları ve kaynakları](#).

### Aygıt yazılımı yüklemesini kontrol edin.

Yazdırma sırasında aygıt kapatılırsa bilgisayarınızın ekranında bir uyarı mesajının görüntülenmesi gerekir görünmüyorsa aygıt yazılımı doğru yüklenmemiş olabilir. Bu sorunu çözmek için aygıt yazılımını tamamen kaldırıp yeniden yükleyin. Daha fazla bilgi için, bkz. [Yazılımı kaldırıp yeniden yükleme](#).

### Kablo bağlantılarını kontrol edin

- Ağ/USB kablusunun her iki ucunun da güvenli bir şekilde bağlı olduğundan emin olun.
- Aygıt bir ağa bağlıysa aşağıdakileri kontrol edin:
  - Aygıtın arkasındaki Bağlantı ışığını kontrol edin.
  - Aygıt bağlantısında telefon kablosu kullanmadığınızdan emin olun.

### Bilgisayarda yüklü kişisel güvenlik duvarı yazılımlarını kontrol edin

Kişisel güvenlik duvarı yazılımları bilgisayarı saldırılardan koruyan güvenlik programlarıdır. Öte yandan güvenlik duvarı, bilgisayar ve aygıt arasındaki iletişimi de engelleyebilir. Aygıtla iletişimde sorun varsa, güvenlik duvarını geçici olarak devre dışı bırakmayı deneyin. Sorun devam ediyorsa, iletişim sorununun kaynağı güvenlik duvarı değildir. Güvenlik duvarını yeniden etkinleştirin.

## Aygıtın yazdırması uzun zaman alıyor

### Sistem yapılandırmasını ve kaynaklarını denetleyin

Bilgisayarın aygıtın gerektirdiği en düşük sistem gereksinimlerini karşıladığından emin olun. Daha fazla bilgi için, bkz. [Sistem gereksinimleri](#).

### Aygıt yazılımı ayarlarını kontrol edin

Baskı kalitesi olarak **En İyi** veya **Maksimum dpi** seçili olduğunda, yazıcının baskı hızı yavaşlar. Baskı hızını artırmak için, aygıt sürücüsünde farklı yazdırma ayarları seçin. Daha fazla bilgi için, bkz. [Yazdırma ayarlarını değiştirme](#).



## Boş sayfa veya sayfanın bir kısmı yazdırılıyor

### Yazıcı kartuşunu temizleme

Yazıcı kartuşu temizleme yönergelerini uygulayın. Daha fazla bilgi için, bkz. [Yazıcı kartuşlarıyla çalışma](#).

### Ortam ayarlarını kontrol edin

- Tepsiyeye yerleştirilen ortam için yazıcı sürücüsünde doğru baskı kalitesi ayarları seçtiğinizden emin olun.
- Yazıcı sürücüsündeki sayfa ayarlarının tepsideki ortam sayfa boyutuyla eşleştiğinden emin olun.

### Birden fazla sayfa seçiliyor

Kağıt besleme sorunlarını giderme hakkında daha fazla bilgi almak için, bkz. [Kağıt besleme sorunlarını çözme](#).

### Dosyada boş sayfa var

Boş sayfa olmadığından emin olmak için dosyayı kontrol edin.

## Sayfada eksiklikler veya yanlışlıklar var

### Yazıcı kartuşlarını gözden geçirme

Doğru yazıcı kartuşlarının takıldığından ve yazıcı kartuşlarındaki mürekkebin az olmadığından emin olun. Daha fazla bilgi için bkz. [Aygıtı yönetme](#) ve [Desteklenen yazıcı kartuşları](#).

### Kenar boşluğu ayarlarını gözden geçirin

Belge kenar boşluğu ayarlarının, aygıtın yazdırılabilir alanını aşmadığından emin olun. Daha fazla bilgi için, bkz. [En küçük kenar boşluklarını ayarlama](#).

### Renkli yazdırma ayarlarını gözden geçirin

Yazdırma sürücüsünde **Gri Tonlamalı Yazdır** seçeneğinin belirlenmediğinden emin olun. (Yalnızca HP Officejet J3600.)

### Aygıtın yerini ve USB kablosunun uzunluğunu kontrol edin

Yüksek elektromanyetik alanlar (örneğin, USB kabloları tarafından üretilenler) bazen çıktılarda bozulmalara neden olabilir. Aygıtı elektromanyetik alan kaynağından uzaklaştırın. Bu gibi elektromanyetik alan etkilerini en aza indirmek için 3 metreden (9,8 fit) kısa USB kablosu kullanmanız da önerilir.

## Metin veya grafik yerleşimi yanlış

### Ortam yerleştirme şeklini gözden geçirin

Ortam genişliği ve yüksekliği kılavuzlarının ortam yığını kenarlarına tam olarak uyduğundan ve tepsilerin aşırı dolu olmadığından emin olun. Daha fazla bilgi için, bkz. [Ortam yerleştirme](#).

### **Ortam boyutunu denetleyin**

- Belge boyutu kullandığınız ortamdan büyükse sayfa içeriği kesilebilir.
- Yazıcı sürücüsündeki seçili ortam boyutuyla tepsideki ortam boyutunun eşleştiğinden emin olun.

### **Kenar boşluğu ayarlarını gözden geçirin**

Metin veya grafikler sayfa kenarlarında kesik olarak yazdırılıyorsa, belge kenar boşluğu ayarlarının aygıtın yazdırılabilir alanını aşmadığından emin olun. Daha fazla bilgi için, bkz. [En küçük kenar boşluklarını ayarlama](#).

### **Sayfa yönü ayarını gözden geçirin**

Uygulamada seçilmiş olan ortam boyutu ve sayfa yönünün yazıcı sürücüsündeki ayarlarla eşleştiğinden emin olun. Daha fazla bilgi için, bkz. [Yazdırma ayarlarını değiştirme](#).

### **Aygıtın yerini ve USB kablosunun uzunluğunu kontrol edin**

Yüksek elektromanyetik alanlar (örneğin, USB kabloları tarafından üretilenler) bazen çıktılarda bozulmalara neden olabilir. Aygıtı elektromanyetik alan kaynağından uzaklaştırın. Bu gibi elektromanyetik alan etkilerini en aza indirmek için 3 metreden (9,8 fit) kısa USB kablosu kullanmanız da önerilir.

Yukarıdaki çözüm yolları sorunu gidermiyorsa, sorunun nedeni yazdırma ayarlarının uygulama tarafından doğru yorumlanmaması olabilir. Bilinen yazılım çakışmaları için sürüm notlarına bakın, uygulamanın belgelerine bakın ya da belirli yardımlar için yazılım üreticisine başvurun.

## **Düşük baskı kalitesi ve beklenmeyen çıktılar**

- [Düşük baskı kalitesi](#)
- [Anlamsız karakterler yazdırılıyor](#)
- [Mürekkep bulaşıyor](#)
- [Mürekkep metni veya grafikleri tam doldurmuyor](#)
- [Çıktılar cansız veya donuk renkli](#)
- [Renkler siyah beyaz yazdırılıyor](#)
- [Yanlış renkler yazdırılıyor](#)
- [Çıktılarda soluk renkler var](#)
- [Renkler doğru şekilde sıralanmıyor](#)
- [Metin veya grafiklerde çizgi veya noktalar eksik](#)

## **Düşük baskı kalitesi**

### **Yazıcı kartuşlarını gözden geçirme**

Doğru yazıcı kartuşlarının takıldığından ve yazıcı kartuşlarındaki mürekkebin az olmadığından emin olun. Daha fazla bilgi için bkz. [Aygıtı yönetme](#) ve [Desteklenen yazıcı kartuşları](#).

### **Kağıt kalitesini gözden geçirin**

Kağıt fazla nemli veya pürüzlü olabilir. Ortamın HP spesifikasyonlarına uyduğundan emin olun ve yeniden yazdırmayı deneyin. Daha fazla bilgi için, bkz. [Yazdırma ortamı seçme](#).

### **Aygıtı yerleştirilen ortamın türünü kontrol edin**

Aygıtı yerleştirdiğiniz ortam türünü desteklediğinden emin olun. Daha fazla bilgi için, bkz. [Desteklenen ortam belirtilerini anlama](#).

### **Aygıtın yerini ve USB kablosunun uzunluğunu kontrol edin**

Yüksek elektromanyetik alanlar (örneğin, USB kabloları tarafından üretilenler) bazen çıktılarda bozulmalara neden olabilir. Aygıtı elektromanyetik alan kaynağından uzaklaştırın. Bu gibi elektromanyetik alan etkilerini en aza indirmek için 3 metreden (9,8 fit) kısa USB kablosu kullanmanız da önerilir.

## **Anlamsız karakterler yazdırılıyor**

Yazdırılan iş kesintiye uğrarsa, aygıt için kalanını tanımayabilir.

Yazdırma işini iptal edin ve aygıtın hazır durumuna dönmesini bekleyin. Aygıt hazır durumuna dönmezse tüm işi iptal edip bir kez daha bekleyin. Aygıt hazır olunca işi yeniden gönderin. Bilgisayar işi yeniden denemenizi isterse, **İptal**'i tıklanın.

### **Kablo bağlantılarını kontrol edin**

Aygıt ve bilgisayar USB kablosuyla bağlıysa sorun gevşek kablo bağlantısından oluşabilir.

Kablo bağlantısının her iki uçta da iyice oturduğundan emin olun. Sorun devam ederse aygıtı kapatın, kabloyu aygıttan çıkarıp aygıtı kablo bağlantısı olmadan yeniden başlatın ve yazdırma biriktiricisinden kalan işleri silin. Güç ışığı açık olduğunda ve yanıp sönmeye başladığında kabloyu yeniden takın.

### **Belge dosyasını gözden geçirin**

Belge dosyası zarar görmüş olabilir. Aynı uygulamadan başka belgeler yazdırabiliyorsanız, belgenizin bir yedeğini (varsa) yazdırmayı deneyin.

## Mürekkep bulaşıyor

### Yazdırma ayarlarını gözden geçirin

(yalnızca HP Officejet J3600)

- Çok mürekkep kullanan belgeleri yazdırdığınızda, çıktıları almadan önce kuruması için zaman bırakın. Özellikle asetatlarda kuruma süresi uzayabilir. Yazıcı sürücüsünde baskı kalitesi için **En İyi** seçeneğini belirleyin, ayrıca, gelişmiş özellikler (Windows) veya mürekkep özellikleri (Mac OS) altında mürekkep hacmini kullanarak mürekkep kuruma süresini artırın ve mürekkep doygunluğunu azaltın. Mürekkep doygunluğunu azaltmanın "soluk renkli" çıktılarına neden olabileceğini de unutmayın.
- **En İyi** baskı kalitesi kullanılarak yazdırıldığında, zengin, karışık renklere sahip renkli belgelerde kıvrılma veya bulaşma olabilir. Kullanılan mürekkebin azaltılması için **Normal** gibi başka yazdırma modlarını deneyin veya canlı renklere sahip belgeleri yazdırmak için tasarlanmış HP Premium Kağıt kullanın. Daha fazla bilgi için, bkz. [Yazdırma ayarlarını değiştirme](#).

### Ortam türünü gözden geçirin

Bazı ortam tipleri mürekkebi düzgün bir şekilde kabul etmez. Bu tip ortamlarda mürekkep daha yavaş kurur ve bulaşma olabilir. Daha fazla bilgi için, bkz. [Yazdırma ortamı seçme](#).

## Mürekkep metni veya grafikleri tam doldurmuyor

### Ortam türünü gözden geçirin

Bazı ortam türleri aygıtta kullanım için uygun değildir. Daha fazla bilgi için, bkz. [Yazdırma ortamı seçme](#).

### Yazıcı kartuşlarını gözden geçirme

Yazıcı kartuşlarındaki mürekkebin az olmadığından emin olun. Daha fazla bilgi için bkz. [Aygıtı yönetme](#).

## Çıktılar cansız veya donuk renkli

### Yazdırma modunu gözden geçirin

Yazıcı sürücüsündeki **Hızlı** modu, taslakları yazdırmaya uygun hızlı yazdırmanızı sağlar. Daha iyi sonuçlar almak için **Normal** veya **En İyi**'yi seçin. Daha fazla bilgi için, bkz. [Yazdırma ayarlarını değiştirme](#).

### Kağıt türü ayarını kontrol edin

Asetat veya diğer özel ortamlara yazdırırken (yalnızca HP Officejet J3600) yazdırma sürüsünde ilgili ortamı seçin. Daha fazla bilgi için bkz. [Özel ve özel boyutlu ortamlara yazdırma](#).

## Renkler siyah beyaz yazdırılıyor

(yalnızca HP Officejet J3600)

### Yazdırma ayarlarını gözden geçirin

Yazıcı sürücüsünde **Gri Tonlamalı Yazdır** seçeneğinin belirlenmediğinden emin olun. Daha fazla bilgi için bkz. [Yazdırma ayarlarını değiştirme](#).

## Yanlış renkler yazdırılıyor

(yalnızca HP Officejet J3600)

### Yazdırma ayarlarını gözden geçirin

Yazıcı sürücüsünde **Gri Tonlamalı Yazdır** seçeneğinin belirlenmediğinden emin olun. Daha fazla bilgi için bkz. [Yazdırma ayarlarını değiştirme](#).

### Yazıcı kartuşlarını gözden geçirme

Doğru yazıcı kartuşlarının takıldığından ve yazıcı kartuşlarındaki mürekkebin az olmadığından emin olun. Daha fazla bilgi için bkz. [Aygıtı yönetme](#) ve [Desteklenen yazıcı kartuşları](#).

## Çıktılarda soluk renkler var

### Yazıcı kartuşlarını gözden geçirme

Yazıcı kartuşlarının tahrif edilmediğinden emin olun. Yeniden doldurma işlemleri ve uyumsuz mürekkep kullanımı hassas baskı sistemini bozabilir, baskı kalitesini düşürebilir ve aygıtı zarar verebilir. HP yeniden doldurulan yazıcı kartuşları için herhangi bir garanti vermez ve bunları desteklemez. Sipariş verme bilgileri için bkz. [Desteklenen yazıcı kartuşları](#) ve [HP sarf malzemeleri](#).

## Renkler doğru şekilde sıralanmıyor

(yalnızca HP Officejet J3600)

### Yazıcı kartuşlarını gözden geçirme

Doğru yazıcı kartuşlarının takıldığından ve yazıcı kartuşlarındaki mürekkebin az olmadığından emin olun. Daha fazla bilgi için bkz. [Aygıtı yönetme](#) ve [Desteklenen yazıcı kartuşları](#).

### Grafik yerleşimini gözden geçirin

Grafiklerin sayfa üzerindeki yerleşiminde boşluk olup olmadığını denetlemek için yazılımınızın yakınlaştırma veya baskı önizleme özelliğini kullanın.

### Yazıcı kartuşlarını hizalayın

Yazıcı kartuşlarını hizalayın. Daha fazla bilgi için bkz. [Yazıcı kartuşlarını hizalama](#).

## Metin veya grafiklerde çizgi veya noktalar eksik

### Yazıcı kartuşlarını gözden geçirme

Yazıcı kartuşlarındaki mürekkebin az olmadığından emin olun. Daha fazla bilgi için bkz. [Aygıtı yönetme](#).

## Kağıt besleme sorunlarını çözme

Kağıt sıkışmasını çözme hakkında bilgi için bkz. [Kağıt sıkışmalarını giderme](#).

### Ortam yazıcı veya tepsi tarafından desteklenmiyor

Yalnızca aygıtın desteklediği ortamları kullanın. Daha fazla bilgi için, bkz. [Desteklenen ortam belirtilmelerini anlama](#).

### Ortam tepsideen alınmıyor

- Tepsie ortam yerleştirildiğinden emin olun. Daha fazla bilgi için, bkz. [Ortam yerleştirme](#). Yerleştirmeden önce ortamları havalandırın.
- Kağıt kılavuzlarının yerleştirdiğiniz ortam boyutu için tepsideki doğru işaretlere ayarlandığından emin olun. Kılavuzun kağıt yığına iyice oturduğundan, ancak çok sıkışık olmadığından emin olun.
- Tepsideki ortamın kıvrılmadığından emin olun. Kıvrılmışsa, kıvrımın zıt yönüne doğru bükerek kıvrımı düzeltin.

### Ortam doğru çıkmıyor

- Çıktı tepsi uzantısının açıldığından emin olun; aksi takdirde basılı sayfalar aygıttan düşer.



- Çıktı tepsinde fazla olan ortamı çıkarın. Tepsinin alabildiği sayfa sayısı sınırlıdır.

### Sayfalar kıvrılıyor

- Tepsie konan ortamın kağıt kılavuzlarıyla hizalandığından emin olun. Gerekirse, tepsiyi aygıttan çıkarın, ortamı gerektiği gibi yeniden yerleştirin ve kağıt kılavuzlarının düzgün şekilde hizalandığından emin olun.
- Aygıtta, yalnızca yazdırmadığı zamanlarda ortam yerleştirin.

## Birden çok sayfa alınıyor

- Yerleřtirmeden önce ortamları havalandırın.
- Kağıt kılavuzlarının yerleřtirdiđiniz ortam boyutu için tepsideki dođru iřaretlere ayarlandıđından emin olun. Kılavuzun kağıt yığına iyice oturduđundan, ancak çok sıkıřık olmadıđından emin olun.
- Tepsiyeye ařırı miktarda kağıt yerleřtirilmediđinden emin olun.
- En iyi performans ve verimlilik için HP ortamlarını kullanın.

## Kopyalama sorunlarını çözme

Ařađıdaki konular yardımcı olmazsa, HP desteđi hakkında bilgi için, bkz. [Destek ve garanti](#).

### Kopya çıkmadı

- **Güç bađlantısını kontrol edin**  
Güç kablosunun sıkıca bađlandıđından ve aygıtın açık olduđundan emin olun.
- **Aygıtın durumunu kontrol edin**
  - Aygıt başka bir iřle meřgul durumda olabilir. İřlerin durumu hakkında bilgi için kontrol paneli ekranını kontrol edin. Yapılmakta olan iřlerin bitmesini bekleyin.
  - Aygıtta sıkıřma olmuş olabilir. Sıkıřıklık olup olmadıđını kontrol edin. Bkz. [Kağıt sıkıřmalarını giderme](#).
- **Tepsileri kontrol edin**  
Ortam yerleřtirildiđinden emin olun. Daha fazla bilgi için bkz. [Ortam yerleřtirme](#).

### Kopyalar boş

- **Tepsileri kontrol edin**  
ADF'den kopyalıyorsanız, orijinallerin dođru yerleřtirildiđinden emin olun. Daha fazla bilgi için, bkz. [Otomatik belge besleyiciye \(ADF\) bir orijinal yerleřtirme](#).
- **Ortamı kontrol edin**  
Ortam, Hewlett-Packard'ın belirlediđi ortam özelliklerini karřılamıyor olabilir (örneđin, ortam çok nemli veya çok pürüzlü olabilir). Daha fazla bilgi için bkz. [Yazdırma ortamı seęme](#).
- **Ayarları kontrol edin**  
Karřıtlık ayarı çok açık olabilir. Daha koyu kopyalar elde etmek için kontrol panelindeki **Kopyala** düđmesini kullanın.

## Belgeler eksik veya soluk

- **Ortamı kontrol edin**  
Ortam, Hewlett-Packard'ın belirlediği ortam özelliklerini karşılamıyor olabilir (örneğin, ortam çok nemli veya çok pürüzlü olabilir). Daha fazla bilgi için bkz. [Yazdırma ortamı seçme](#).
- **Ayarları kontrol edin**  
Eksik veya soluk belgelerin nedeni, kalite ayarının **Hızlı** (taslak kalitesinde kopyalar üretir) olarak belirlenmesi olabilir. Ayarı, **Normal** veya **En İyi** yapın.
- **Orijinali kontrol edin**
  - Çıkarılan kopyanın doğruluğu, özgün belgenin kalitesine ve boyutuna bağlıdır. Kopyanın parlaklığını ayarlamak için **Kopyalama** menüsünü kullanın. Orijinal çok soluksa, karşıtlık ayarını yapmış olsanız bile oluşturulan kopyada dengeleme gerçekleştirilemez.
  - Renkli arka planlar, ön plandaki görüntülerin arka planla karışmasına neden olabilir veya arka plan renkleri farklı bir tonda görünüyor olabilir.

## Boyut küçük

- Küçültme/büyütme veya diğer kopyalama özellikleri, taranan görüntüyü küçültmek için kontrol panelinden ayarlanmış olabilir. Normal boyutta olduklarından emin olmak için, kopyalama işinin ayarlarını kontrol edin.
- HP fotoğraf ve görüntüleme yazılımı ayarları, taranan görüntüyü küçültmek üzere ayarlanmış olabilir. Gerekirse ayarları değiştirin. Daha fazla bilgi için HP fotoğraf ve görüntüleme yazılımının ekran Yardımına bakın.

## Kopyalama kalitesi düşük

- **Kopyalama kalitesini artırmak için gerekenleri yapın**
  - Kullandığınız orijinalerin kaliteli olmasına dikkat edin.
  - Ortamı doğru şekilde yerleştirin. Ortam yanlış yerleştirilirse kıvrılabilir ve net olmayan görüntülere yol açar. Daha fazla bilgi için bkz. [Ortam yerleştirme](#).
  - Özgün belgenizi korumak için bir taşıyıcı sayfa kullanın veya yapın.
- **Aygıtı kontrol edin**  
OBB'nin temizlenmesi gerekebilir. Daha fazla bilgi için bkz. [Aygıtı temizleme](#).

## Kopyalama kusurları görünüyor

- **Dikey beyaz veya soluk şeritler**  
Ortam, Hewlett-Packard'ın belirlediği ortam özelliklerini karşılamıyor olabilir (örneğin, ortam çok nemli veya çok pürüzlü olabilir). Daha fazla bilgi için bkz. [Yazdırma ortamı seçme](#).
- **Çok açık veya koyu**  
Kontrast ve kopyalama kalitesini ayarlamayı deneyin.
- **İstenmeyen çizgiler**  
OBB'nin temizlenmesi gerekebilir. Daha fazla bilgi için bkz. [Aygıtı temizleme](#).
- **Siyah nokta veya çizgiler**  
OBB'de mürekkep, yapışkan, düzeltme sıvısı veya istenmeyen maddeler olabilir. Aygıtı temizlemeyi deneyin. Daha fazla bilgi için bkz. [Aygıtı temizleme](#).



- **Net olmayan metin**
  - Kontrast ve kopyalama kalitesini ayarlamayı deneyin.
  - Varsayılan kusur iyileştirme ayarı iş için uygun olmayabilir. Ayarı kontrol edin ve gerekirse metin veya fotoğrafları düzgünleştirmek için değiştirin. Daha fazla bilgi için bkz. [Kopyaların açıklığını ve koyuluğunu ayarlayın.](#)
- **Tam doldurulmamış metin veya grafik**

Kontrast ve kopyalama kalitesini ayarlamayı deneyin.
- Kopya eğik veya kıvrılmış
  - ADF giriş tepsisinin çok dolu olmadığından emin olun.
  - ADF genişlik ayarlayıcıların, ortamın kenarlarına iyice oturduğundan emin olun.
- **Lekeli görünen büyük, siyah yazı tipleri (düz değil)**

Varsayılan kusur iyileştirme ayarı iş için uygun olmayabilir. Ayarı kontrol edin ve gerekirse metin veya fotoğrafları düzgünleştirmek için değiştirin. Daha fazla bilgi için bkz. [Kopyalama ayarlarını değiştirme.](#)
- **Açık gri ile orta koyulukta gri alanlarda yatay tanecikler veya beyaz şeritler**

Varsayılan kusur iyileştirme ayarı iş için uygun olmayabilir. Ayarı kontrol edin ve gerekirse metin veya fotoğrafları düzgünleştirmek için değiştirin. Daha fazla bilgi için bkz. [Kopyalama ayarlarını değiştirme.](#)

## Hata mesajları görüntüleniyor

“Belgeyi yeniden yerleştirin ve işi yeniden yükleyin”

**Tamam** düğmesine basın ve kalan belgeleri OBB'ye yeniden yükleyin (en fazla 20 sayfa). Daha fazla bilgi için bkz. [Orijinalleri yerleştirme.](#)

## Tarama sorunlarını çözme

Aşağıdaki konular yardımcı olmazsa, HP desteği hakkında bilgi için, bkz. [Destek ve garanti.](#)

 **Not** Taramayı bilgisayardan başlatıyorsanız, sorun giderme bilgileri için ekrandaki yazılım Yardım'ına bakın.

## Tarayıcı çalışmadı

- **Orijinali kontrol edin**

Özgün belgenin doğru şekilde yerleştirildiğinden emin olun. Daha fazla bilgi için bkz. [Orijinalleri yerleştirme.](#)
- **Aygıtı kontrol edin**

Aygıt, bir çalışmama süresinden sonra Güç Tasarrufu modundan çıkıyor olabilir; bu da kısa bir süre işlemi geciktirir. Aygıt **HAZIR** durumuna ulaşıncaya kadar bekleyin.

## Tarama çok uzun sürüyor

### • Ayarları kontrol edin

- Çözünürlüğü çok yükseğe ayarlarsanız, tarama işi daha uzun sürer ve daha büyük dosyalar oluşturur. Tarama veya kopyalama sırasında iyi sonuçlar elde etmek için gerektiğinden daha fazla bir çözünürlük kullanmayın. Daha hızlı taramak için çözünürlüğü düşürebilirsiniz.
- TWAIN üzerinden bir görüntü alıyorsanız, tarama ayarlarını orijinal belge siyah beyaz olarak taranacak şekilde değiştirebilirsiniz. Bilgi için TWAIN programının ekran Yardım'ına bakın.

### • Aygıtın durumunu kontrol edin

Taramayı denemeden önce yazdırma veya kopyalama işi gönderirseniz, tarama tarayıcı meşgul olmadığında başlar. Bununla birlikte, yazdırma ve tarama işlemleri aynı belleği paylaştığından, tarama yavaşlayabilir.

## Belgenin bir parçası taranmamış veya metin eksik

### • Orijinali kontrol edin

- Özgün belgeyi doğru şekilde yerleştirdiğinizden emin olun. Daha fazla bilgi için, bkz. [Orijinalleri yerleştirme](#).
- Renkli arka planlar, ön plandaki görüntülerin arka plana karışmasına neden olur. Orijinal belgeyi taramadan önce ayarları değiştirmeyi veya orijinal belgeyi taradıktan sonra görüntüyü büyültmeyi deneyin.

### • Ayarları kontrol edin

- Giriş ortam boyutunun, taramakta olduğunuz orijinal belge için yeterince büyük olduğundan emin olun.
- HP fotoğraf ve görüntüleme yazılımını kullanıyorsanız, HP fotoğraf ve görüntüleme yazılımındaki varsayılan ayarlar otomatik olarak sizin denemekte olduğunuzdan farklı öze bir görev gerçekleştirmek üzere ayarlanmış olabilir. Özellikleri değiştirmek hakkındaki yönergeler için HP fotoğraf ve görüntüleme yazılımının ekran Yardım'ına bakın.

## Metin düzenlenemiyor

### • Ayarları kontrol edin

- OCR yazılımının metin düzelterek şekilde ayarlandığından emin olun.
- Orijinal belgeyi taradığınızda, düzenlenebilir metin oluşturan bir belge türü seçtiğinizden emin olun. Metin, grafik olarak sınıflandırılırsa metne dönüştürülmez.
- OCR programınız, OCR görevlerini gerçekleştirmeyen bir sözcük işlem programına bağlanmış olabilir. Program bağlantısı hakkında ayrıntılı bilgi için ürün yazılımının Yardım'ına bakın.

### • Orijinalleri kontrol edin

- OCR için orijinal belgelerin OBB'ye yüz aşağı yerleştirilmesi gerekir. Özgün belgeyi doğru şekilde yerleştirdiğinizden emin olun. Daha fazla bilgi için, bkz. [Orijinalleri yerleştirme](#).
- OCR programı, sıkışık yazılmış bir metni tanımayabilir. Örneğin, OCR programının dönüştürdüğü metinde eksik veya birleşik karakterler varsa, "rn" harf çifti "m" olarak görünecektir.

- OCR programının doğruluđu, hem tarama kalitesine, hem de orijinal belgenin görüntü kalitesine, metin boyutuna ve yapısına bađlıdır. Orijinal belgenizin iyi kalitede olmasını sađlayın.
- Renkli artalanlar, ön plandaki görüntülerin karışmasına neden olur. Orijinal belgeyi taramadan önce ayarları deđiştirmeyi veya orijinal belgeyi taradıktan sonra görüntüyü büyültmeyi deneyin. Bir orijinal belgede OCR işleminin gerçekleştiriyorsanız, orijinalde bulunan renkli metinler taransalar bile iyi taranmazlar.

### Hata mesajları görüntüleniyor

- **"TWIN kaynađı etkinleştiremiyor" veya "Görüntü elde edilirken bir hata oluştu"**
  - Dijital kamera veya tarayıcı gibi başka bir aygıttan resim alıyorsanız, bu aygıtın TWIN uyumlu olduđundan emin olun. TWIN uyumlu olmayan aygıtlar aygıt yazılımıyla birlikte çalışmaz.
  - USB kablosunu bilgisayarınızın arkasındaki dođru bađlantı noktasına taktiđinizden emin olun.
  - Dođru TWIN kaynađının seçili olduđunu dođrulayın. Yazılımda, **Dosya** menüsünden **Tarayıcı Seç** seçeneđini belirleyerek TWIN kaynađını işaretleyin.
- **"Belgeyi yeniden yerleştirin ve işi yeniden başlatın"**  
**Tamam** düğmesine basın ve kalan belgeleri OBB'ye yeniden yerleştirin (en fazla 20 sayfa). Daha fazla bilgi için bkz. [Ortam yerleştirme](#).

### Taranan görüntünün kalitesi düşük

#### Orijinal belge ikinci basım bir resim veya fotoğraf

Gazete ve dergilerdeki ikinci kez basılı fotoğraflar, çok küçük mürekkep noktaları kullanarak basılır ve orijinal fotoğrafın çok düşük kaliteli taklitleridir. Genellikle, görüntü tarandıđında veya yazdırıldıđında ya da ekranda görüntü belirdiđinde, istenmeyen desenlerden mürekkep noktaları algılanır. Aşađıdaki öneriler soruna çözüm getirmemezse, özgün belgenin daha kaliteli bir basımını kullanmalısınız.

- İstenmeyen desenleri yok etmek için, tarandıktan sonra görüntünün boyutlarını küçültmeyi deneyin.
- Kalitesinin daha iyi duruma gelip gelmediđini görmek için, taradıđınız görüntüyü yazdırın.
- Çözünürlük ve renk ayarlarının, tarama işinin türüne uygun olduđundan emin olun.
- **Taramada iki taraflı orijinalin arkasında metin veya görüntüler beliriyor**  
 Orijinal belgeler çok ince veya çok şeffaf ortama yazdırılıyorsa, iki taraflı orijinal belgeler taramanın arka tarafından metin veya görüntüleri "akıtılabilir".
- **Görüntü kalitesi bastırıldıđında daha iyi olur**  
 Ekranınızdaki görüntü, tarama kalitesini her zaman tam olarak göstermez.
  - Bilgisayar monitörünüzün ayarlarını deđiştirerek, daha çok renk (veya grinin tonlarını) kullanımı sađlayın. Windows çalıştıran bilgisayarlarda, bu ayarlamayı genelde Windows denetim masasındaki **Görüntü**'yü açarak yaparsınız.
  - Çözünürlük ve renk ayarlarını yapmayı deneyin.

- **Taranan görüntü kıvrıktır (eğri)**  
Özgün belge doğru yerleştirilmemiş olabilir. Orijinal belgeleri ADF'ye yerleştirdiğinizde ortam kılavuzlarını kullanmayı unutmayın. Daha fazla bilgi için, bkz. [Orijinalleri yerleştirme](#).
- **Taranan görüntü lekeler, çizgiler, dikey beyaz şeritler veya başka kusurlar görüntüler**
  - Tarayıcı kirliyse, oluşturulan görüntü net olmayacaktır. Silme yönergeleri için bkz. [Aygıtı temizleme](#).
  - Kusurlar orijinal belgeden kaynaklanıyor olabilir ve tarama işleminin sonucu değildir.
- **Grafikler orijinal taramadan farklı görünüyor**  
Grafik ayarları, gerçekleştirdiğiniz tarama işinin türüne uygun olmayabilir. Grafik ayarlarını değiştirmeyi deneyin.
- **Tarama kalitesini arttırmak için gerekenleri yapın**
  - Kullandığınız orijinal belgelerin yüksek kaliteli olmasına dikkat edin.
  - Ortamı doğru şekilde yerleştirin. Ortam yanlış yerleştirilirse kıvrılabilir ve net olmayan görüntülere yol açar. Daha fazla bilgi için, bkz. [Orijinalleri yerleştirme](#).
  - Yazılım ayarlarını taranmış sayfayı kullanmayı düşündüğünüz şekilde ayarlayın.
  - Özgün belgenizi korumak için bir taşıyıcı sayfa kullanın veya yapın.

## Tarama kusurları görünüyor

- **Boş sayfalar**  
Özgün belge ters yerleştirilmiş olabilir. Özgün belgeyi doğru şekilde yerleştirdiğinizden emin olun. Daha fazla bilgi için, bkz. [Orijinalleri yerleştirme](#).
- **Çok açık veya koyu**
  - Ayarları değiştirmeyi deneyin. Doğru çözünürlük ve renk ayarlarını kullandığınızdan emin olun.
  - Orijinal belge çok açık veya koyu olabilir veya renkli kağıda yazdırılmıştır.
- **İstenmeyen çizgiler**  
Tarayıcıda mürekkep, yapışkan, düzeltme sıvısı veya istenmeyen maddeler olabilir. Daha fazla bilgi için bkz. [Aygıtı temizleme](#).
- **Siyah nokta veya çizgiler**
  - Tarayıcıda mürekkep, yapışkan, düzeltme sıvısı veya istenmeyen bir madde olabilir, tarayıcı kirli veya çizilmiş olabilir veya OBB kapak desteği kirli olabilir. Daha fazla bilgi için bkz. [Aygıtı temizleme](#).
  - Kusurlar orijinal belgeden kaynaklanıyor olabilir ve tarama işleminin sonucu değildir.
- **Net olmayan metin**  
Ayarları değiştirmeyi deneyin. Çözünürlük ve renk ayarlarının doğru olduğundan emin olun.
- **Boyut düşürülüyor**  
HP yazılım ayarları, taranan görüntüyü küçültmek üzere ayarlanmış olabilir. Ayarları değiştirmek hakkında ayrıntılı bilgi için ürün yazılımının Yardım'ına bakın.

## Faks sorunlarını çözme

Bu bölümde aygıt için faks kurulumu sorunlarını giderme bilgileri bulunmaktadır. Aygıt faks göndermek üzere doğru şekilde kurulmadıysa, faks gönderirken, alırken veya her iki durumda da sorun yaşayabilirsiniz.

Faks işlemlerinde sorunlar yaşıyorsanız, aygıtın durumunu kontrol etmek için faks sinama raporu yazdırabilirsiniz. Aygıt doğru biçimde faks göndermiyorsa sinama başarısız olacaktır. Bu sinamayı, aygıtı faks alma ve gönderme için ayarladıktan sonra gerçekleştirin. Daha fazla bilgi için, bkz. [Faks kurulumunuzu sinama](#).

Sinama geçmezse, bulunan sorunların nasıl çözülebileceğine ilişkin bilgi için raporu inceleyin. Daha fazla bilgi için, bkz. [Faks sinaması başarısız](#).

### Faks sinaması başarısız

Faks sinamasını çalıştırırsanız ve sinama başarısız olursa, hata hakkında temel bilgileri almak için raporu gözden geçirin. Daha ayrıntılı bilgi için sinamanın hangi kısmının başarısız olduğunu görmek üzere raporu kontrol edin ve sonra deneyebileceğiniz çözümler için bu bölümdeki ilgili başlığa bakın.

- "[Faks Donanım Sinaması](#)" başarısız
- "[Faks Etkin Telefon Prizine Takılı](#)" sinaması başarısız oldu
- "[Telefon Kablosu Faksın Doğru Bağlantı Noktasına Takılı](#)" sinaması başarısız oldu
- "[Faksla Doğru Türde Telefon Kablosu Kullanma](#)" sinaması başarısız oldu
- "[Çevirmeli Sesi Algılama](#)" sinaması başarısız oldu
- "[Faks Hattı Durum](#)" sinaması başarısız

### "Faks Donanım Sinaması" başarısız

#### Çözüm:

- Aygıtı kontrol panelinin üzerindeki **Güç** düğmesini kullanarak kapatın ve sonra güç kablosunu aygıtın arkasından çıkarın. Birkaç saniye sonra, güç kablosunu geri takın ve gücü açın. Sinamayı tekrar yürütün. Sinama yine yapılamazsa, bu bölümdeki sorun giderme bilgilerini gözden geçirmeye devam edin.
- Bir sinama faksı gönderip almayı deneyin. Faks gönderip alabiliyorsanız hiçbir sorun olmayabilir.
- Sinamayı **Faks Kurulum Sihirbazı** (Windows) veya **HP Fax Setup Utility** (HP Faks Ayarları Yardımcı Programı) (Mac OS) uygulamasından çalıştırıyorsanız aygıtın faks alma veya kopyalama gibi başka bir görevi tamamlamakla meşgul olmadığından emin olun. Ekranda aygıtın meşgul olduğunu belirten bir mesaj olup olmadığına dikkat edin. Meşgulse, sinamayı çalıştırmadan önce iş tamamlanıp boş duruma gelinceye kadar bekleyin.
- Aygıtla birlikte verilen telefon kablosunu kullandığınızdan emin olun. Aygıtı telefon prizine bağlamak için aygıtla birlikte verilen telefon kablosunu kullanmazsanız, faks gönderip alamayabilirsiniz. Aygıtla birlikte gelen telefon kablosunu taktıktan sonra, faks sinamasını yeniden yürütün.
- Telefon hattı ayırıcısı kullanıyorsanız faks işlemlerindeki sorunun nedeni bu olabilir. (Ayrıcı, telefon prizine takılan iki kablolu bir konektördür.) Ayırıcıyı kaldırmayı ve aygıtı duvardaki telefon prizine doğrudan bağlamayı deneyin.

Sorunları giderdikten sonra faks sınavasını tekrar yürütün ve aygıtın sınamayı geçip faks işlemleri için hazır olduğundan emin olun. **Faks Donanımı Sınavı** başarısız olmaya ve faks işlemlerinde sorunlar çıkmaya devam ederse, HP Destek'e başvurun. [www.hp.com/support](http://www.hp.com/support) adresine gidin. İstendiğinde ülkenizi/bölgenizi seçin ve telefonla teknik destek almak hakkında bilgi için, **Bize Ulaşın**'ı tıklayın.

---

### "Faks Etkin Telefon Prizine Takılı" sınavı başarısız oldu

#### Çözüm:

- Telefon kablosunun sağlam olduğundan emin olmak için duvardaki telefon prizi ve aygıt arasındaki bağlantıyı kontrol edin.
- Aygıtla birlikte verilen telefon kablosunu kullandığınızdan emin olun. Aygıtı telefon prizine bağlamak için aygıtla birlikte verilen telefon kablosunu kullanmazsanız, faks gönderip alamayabilirsiniz. Aygıtla birlikte gelen telefon kablosunu taktıktan sonra, faks sınavasını yeniden yürütün.
- Aygıtı telefon prizine doğru şekilde taktığınızdan emin olun. Aygıtla birlikte gelen telefon kablosunun bir ucunu duvardaki telefon prizine diğer ucunu da aygıtın arkasındaki 1-LINE etiketli bağlantı noktasına takın. Aygıtı faks işlemleri için ayarlama hakkında daha fazla bilgi için, bkz. [Aygıtı faks için ayarlama](#).
- Telefon hattı ayırıcısı kullanıyorsanız faks işlemlerindeki sorunun nedeni bu olabilir. (Ayrıcı, telefon prizine takılan iki kablolu bir konektördür.) Ayırıcıyı kaldırmayı ve aygıtı duvardaki telefon prizine doğrudan bağlamayı deneyin.
- Aygıt için kullandığınız telefon prizine, çalışan bir telefon ve telefon kablosu bağlayarak çevir sesi gelip gelmediğini kontrol edin. Çevir sesi duymuyorsanız telefon şirketine başvurun ve hattı kontrol ettirin.
- Bir sınavı faksı gönderip almayı deneyin. Faks gönderip alabiliyorsanız hiçbir sorun olmayabilir.

Sorunları giderdikten sonra faks sınavasını tekrar yürütün ve aygıtın sınamayı geçip faks işlemleri için hazır olduğundan emin olun.

---

### "Telefon Kablosu Faksın Doğru Bağlantı Noktasına Takılı" sınavı başarısız oldu

**Çözüm:** Telefon kablosunu doğru bağlantı noktasına takın.

1. Aygıtla birlikte gelen telefon kablosunun bir ucunu duvardaki telefon prizine diğer ucunu da aygıtın arkasındaki 1-LINE etiketli bağlantı noktasına takın.



**Not** Duvardaki telefon prizine bağlamak için 2-EXT bağlantı noktasını kullanırsanız, faks gönderip alamazsınız. 2-EXT bağlantı noktası yalnızca telesekreter gibi diğer aygıtları bağlamak için kullanılmalıdır.

---

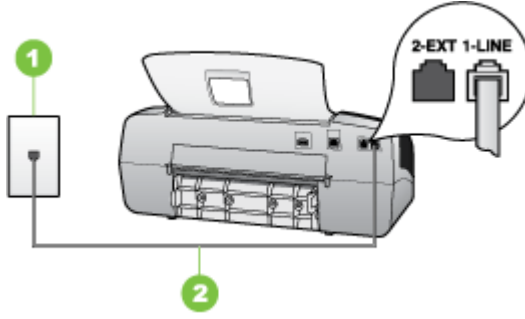

**Şekil 8-5 Aygıtın arkadan görünümü**

1	Telefon prizi
2	"1-LINE" bağlantı noktasına bağlanmak için, aygıtla birlikte verilen telefon kablosunu kullanın.

2. Telefon kablosunu 1-LINE etiketli bağlantı noktasına bağladıktan sonra faks sınavasını tekrar yürütün ve aygıtın faks işlemleri için hazır olduğundan emin olun.
3. Bir sınama faksı gönderip almayı deneyin.
  - Aygıtla birlikte verilen telefon kablosunu kullandığınızdan emin olun. Aygıtı telefon prizine bağlamak için aygıtla birlikte verilen telefon kablosunu kullanmazsanız, faks gönderip alamayabilirsiniz. Aygıtla birlikte gelen telefon kablosunu taktıktan sonra, faks sınavasını yeniden yürütün.
  - Telefon hattı ayırıcısı kullanıyorsanız faks işlemlerindeki sorunun nedeni bu olabilir. (Ayırıcı, telefon prizine takılan iki kablolu bir konektördür.) Ayırıcıyı kaldırmayı ve aygıtı duvardaki telefon prizine doğrudan bağlamayı deneyin.

## "Faksla Doğru Türde Telefon Kablosu Kullanma" sınaması başarısız oldu

### Çözüm:

- Aygıtı telefon prizine bağlamak için, aygıt ile birlikte gelen telefon kablosunu kullandığınızdan emin olun. Telefon kablosunun bir ucu, aygıtın arkasındaki 1-LINE etiketli bağlantı noktasına, diğer ucu da telefon prizine takılmalıdır.

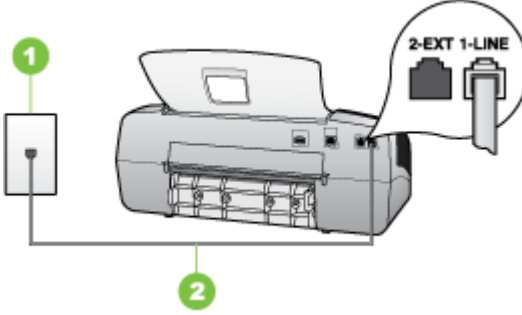

1	Telefon prizi
2	"1-LINE" bağlantı noktasına bağlanmak için, aygıtla birlikte verilen telefon kablosunu kullanın.

Aygıtla verilen telefon kablosu yeterince uzun değilse, boyunu uzatmak için bir bağlayıcı kullanabilirsiniz. Telefon aksesuarları bulunduran bir elektronik mağazasından bağlayıcı alabilirsiniz. Ayrıca, bir başka telefon kablosuna daha gereksiniminiz olacaktır. Bu kablo evinizde veya ofisinizde bulunabilecek standart telefon kablosudur.

- Telefon kablosunun sağlam olduğundan emin olmak için duvardaki telefon prizi ve aygıt arasındaki bağlantıyı kontrol edin.
- Aygıtla birlikte verilen telefon kablosunu kullandığınızdan emin olun. Aygıtı telefon prizine bağlamak için aygıtla birlikte verilen telefon kablosunu kullanmazsanız, faks gönderip alamayabilirsiniz. Aygıtla birlikte gelen telefon kablosunu taktıktan sonra, faks sınavasını yeniden yürütün.
- Telefon hattı ayırıcısı kullanıyorsanız faks işlemlerindeki sorunun nedeni bu olabilir. (Ayırıcı, telefon prizine takılan iki kablolu bir konektördür.) Ayırıcıyı kaldırmayı ve aygıtı duvardaki telefon prizine doğrudan bağlamayı deneyin.



## "Çevirmeli Sesi Algılama" sınaması başarısız oldu

### Çözüm:

- Aygıtla aynı telefon hattını kullanan diğer aygıtlar sınamanın başarısız olmasına neden olabilir. Başka bir aygıtın sorun yaratıp yaratmadığını anlamak için, aygıtı dışındaki herşeyin telefon hattıyla bağlantısını kesin ve sonra sınamayı tekrar çalıştırın. **Çevirme Sesi Algılama Sınaması** diğer aygıtlar olmadan başarılı olursa, sorun diğer aygıtlardan birinden veya daha fazlasından kaynaklanıyordur; hangi aygıtın soruna neden olduğunu bulana kadar her defasında bir aygıtı bağlayarak sınamayı çalıştırmayı deneyin.
- Aygıt için kullandığınız telefon prizine, çalışan bir telefon ve telefon kablosu bağlayarak çevir sesi gelip gelmediğini kontrol edin. Çevir sesi duymuyorsanız telefon şirketine başvurun ve hattı kontrol ettirin.
- Aygıtı telefon prizine doğru şekilde taktığınızdan emin olun. Aygıtla birlikte gelen telefon kablosunun bir ucunu duvardaki telefon prizine diğer ucunu da aygıtın arkasındaki 1-LINE etiketli bağlantı noktasına takın.
- Telefon hattı ayırıcısı kullanıyorsanız faks işlemlerindeki sorunun nedeni bu olabilir. (Ayırıcı, telefon prizine takılan iki kablolu bir konektördür.) Ayırıcıyı kaldırmayı ve aygıtı duvardaki telefon prizine doğrudan bağlamayı deneyin.
- Telefon sisteminiz, bazı PBX sistemleri gibi standart çevir sesi kullanmıyorsa, bu durum sınamanın başarısız olmasına neden olabilir. Bu durum faks gönderme ve alma sorunlarına neden olmaz. Bir sınama faksı göndermeye veya almaya çalışın.
- Ülke/bölge ayarının ülkenize/bölgenize uygun olarak yapıp yapılmadığını kontrol edin. Ülke/bölge ayarı yapılmamışsa veya yapılan ayar yanlışsa, sınama başarısız olabilir ve faks göndermede ve almada sorun yaşayabilirsiniz.
- Aygıtı, analog telefon hattına bağlamazsanız, faks alıp gönderemezsiniz. Telefon hattınızın dijital olup olmadığını kontrol etmek için hatta bir analog telefon bağlayın ve çevir sesini dinleyin. Normal bir çevir sesi duymazsanız bu dijital telefonlar ile kullanılan bir hat olabilir. Aygıtı analog telefon hattına bağlayın ve faks almaya veya göndermeye çalışın.
- Aygıtla birlikte verilen telefon kablosunu kullandığınızdan emin olun. Aygıtı telefon prizine bağlamak için aygıtla birlikte verilen telefon kablosunu kullanmazsanız, faks gönderip alamayabilirsiniz. Aygıtla birlikte gelen telefon kablosunu taktıktan sonra, faks sınamasını yeniden yürütün.

Sorunları giderdikten sonra faks sınamasını tekrar yürütün ve aygıtın sınamayı geçip faks işlemleri için hazır olduğundan emin olun. **Çevir Sesi Algılama** sınaması başarısız olmaya devam ederse, telefon şirketinize başvurun ve hattı kontrol etmelerini isteyin.

## "Faks Hattı Durum" sınaması başarısız

### Çözüm:

- Aygıtı, analog telefon hattına bağlamazsanız, faks alıp gönderemezsiniz. Telefon hattınızın dijital olup olmadığını kontrol etmek için hatta bir analog telefon bağlayın ve çevir sesini dinleyin. Normal bir çevir sesi duymazsanız bu dijital telefonlar ile kullanılan bir hat olabilir. Aygıtı analog telefon hattına bağlayın ve faks almaya veya göndermeye çalışın.
- Telefon kablosunun sağlam olduğundan emin olmak için duvardaki telefon prizi ve aygıt arasındaki bağlantıyı kontrol edin.
- Aygıtı telefon prizine doğru şekilde taktığınızdan emin olun. Aygıtla birlikte gelen telefon kablosunun bir ucunu duvardaki telefon prizine diğer ucunu da aygıtın arkasındaki 1-LINE etiketli bağlantı noktasına takın.
- Aygıtla aynı telefon hattını kullanan diğer aygıtlar sınamanın başarısız olmasına neden olabilir. Başka bir aygıtın sorun yaratıp yaratmadığını anlamak için, aygıtı dışındaki herşeyin telefon hattıyla bağlantısını kesin ve sonra sınamayı tekrar çalıştırın.
  - **Faks Hattı Durum Sınaması** diğer aygıtlar olmadan başarılı olursa, sorun diğer aygıtlardan birinden veya daha fazlasından kaynaklanıyordu; hangi aygıtın soruna neden olduğunu bulana kadar her defasında bir aygıtı bağlayarak sınamayı çalıştırmayı deneyin.
  - **Faks Hattı Durum Sınaması** diğer aygıtlar olmadan da başarısız oluyorsa, aygıtı çalışan bir telefon hattına bağlayın ve bu bölümdeki sorun giderme bilgilerini gözden geçirmeye devam edin.
- Telefon hattı ayırıcısı kullanıyorsanız faks işlemlerindeki sorunun nedeni bu olabilir. (Ayırıcı, telefon prizine takılan iki kablolu bir konektördür.) Ayırıcıyı kaldırmayı ve aygıtı duvardaki telefon prizine doğrudan bağlamayı deneyin.
- Aygıtla birlikte verilen telefon kablosunu kullandığınızdan emin olun. Aygıtı telefon prizine bağlamak için aygıtla birlikte verilen telefon kablosunu kullanmazsanız, faks gönderip alamayabilirsiniz. Aygıtla birlikte gelen telefon kablosunu taktıktan sonra, faks sınamasını yeniden yürütün.

Sorunları giderdikten sonra faks sınamasını tekrar yürütün ve aygıtın sınamayı geçip faks işlemleri için hazır olduğundan emin olun. **Faks Hattı Durum** sınaması başarısız olur ve faksla ilgili sorunlar devam ederse telefon şirketinize başvuru ve telefon hattını kontrol etmelerini isteyin.

## Ekranında her zaman Telefon Açık görüntüleniyor

**Çözüm:** Yanlış türde telefon kablosu kullanıyorsunuz. Aygıtınızı telefon hattınıza bağlamak için aygıtla birlikte verilen telefon kablosunu kullandığınızdan emin olun. Aygıtla verilen telefon kablosu yeterince uzun değilse, boyunu uzatmak için bir bağlayıcı kullanabilirsiniz. Telefon aksesuarları bulunduran bir elektronik mağazasından bağlayıcı alabilirsiniz. Ayrıca, bir başka telefon kablosuna daha gereksininiz olacaktır. Bu kablo evinizde veya ofisinizde bulunabilecek standart telefon kablosudur.

**Çözüm:** Aynı telefon hattını kullanan, aygıt gibi diğer aygıtlar kullanımda olabilir. Dahili telefonların (aynı telefon hattı üzerinde olan, ancak aygıtla bağlı olmayan) ya

da araçların meşgul ya da açık kalmış olmadığından emin olun. Örneğin, bir dahili telefon açık konumdaysa ya da e-posta göndermek veya İnternet'i kullanmak için bilgisayarın modemini kullanıyorsanız, aygıtı faks işlemleri için kullanamazsınız.

### Aygıt faks gönderip alırken sorunla karşılaşiyor

**Çözüm:** Aygıtın açık olduğundan emin olun. Aygıtın üzerindeki ekrana bakın. Ekran boşsa ve **Güç** ışığı yanmıyorsa, aygıt kapalıdır. Güç kablosunun aygıtta ve prize sıkıca takılı olduğundan emin olun. Aygıtı açmak için **Güç** düğmesine basın.

Aygıtı açtıktan sonra, HP faks göndermeden veya almadan önce beş dakika beklemenizi önerir. Aygıt açıldıktan sonra başlatılma aşamasındayken faks gönderip alamaz.

### Çözüm:

- Aygıtı telefon prizine bağlamak için, aygıt ile birlikte gelen telefon kablosunu kullandığınızdan emin olun. Telefon kablosunun bir ucu, aygıtın arkasındaki 1-LINE etiketli bağlantı noktasına, diğer ucu da telefon prizine takılmalıdır.

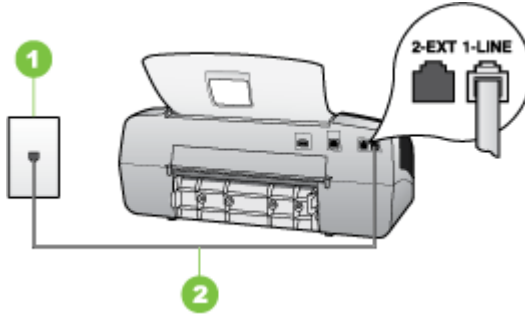

1	Telefon prizi
2	"1-LINE" bağlantı noktasına bağlanmak için, aygıtlarla birlikte verilen telefon kablosunu kullanın.

Aygıtlarla verilen telefon kablosu yeterince uzun değilse, boyunu uzatmak için bir bağlayıcı kullanabilirsiniz. Telefon aksesuarları bulunduran bir elektronik mağazasından bağlayıcı alabilirsiniz. Ayrıca, bir başka telefon kablosuna daha gereksiniminiz olacaktır. Bu kablo evinizde veya ofisinizde bulunabilecek standart telefon kablosudur.

- Aygıt için kullandığınız telefon prizine, çalışan bir telefon ve telefon kablosu bağlayarak çevir sesi gelip gelmediğini kontrol edin. Çevir sesi almıyorsanız servis için yerel telefon firmasını arayın.
- Aygıtlarla aynı telefon hattını paylaşan diğer aygıtlar kullanılıyor olabilir. Örneğin, bir dahili telefon açıksa veya e-posta göndermek ya da İnternet'i kullanmak için bilgisayarın çevirmeli modemini kullanıyorsanız, aygıtı faks işlemleri için kullanamazsınız.

- Başka bir işlemin hataya neden olup olmadığını denetleyin. Bilgisayarınızın ekranında, size sorunun ne olduğunu ve nasıl çözüleceğini söyleyen bir hata mesajı olup olmadığına bakın. Bir hata varsa, aygıt sorun giderilene dek faks gönderemez ya da alamaz.
- Telefon hattı bağlantısı parazitli olabilir. Ses kalitesi düşük (parazitli) telefon hatları faks sorunlarına neden olabilir. Duvardaki telefon prizine bir telefon takıp parazit ya da başka gürültü olup olmadığına bakarak telefon hattının ses kalitesini kontrol edebilirsiniz. Parazit varsa **Hata Düzeltme Modu** (ECM) kapatın ve faks işlemini tekrar deneyin. ECM'yi değiştirme hakkında bilgi için ekrandaki Yardım'a bakın. Sorun devam ederse, telefon şirketinize başvurun.
- Dijital abone hattı (DSL) hizmeti kullanıyorsanız, aygıtınıza bağlı DSL filtresi olduğundan emin olun, aksi takdirde başarılı bir şekilde faks göndermezsiniz. Daha fazla bilgi için, bkz. [Senaryo B: Aygıtı DSL ile kurma](#).
- Aygıtın dijital telefonlara göre ayarlanmış bir telefon prizine bağlanmış olmadığından emin olun. Telefon hattınızın dijital olup olmadığını kontrol etmek için hatta bir analog telefon bağlayın ve çevir sesini dinleyin. Normal bir çevir sesi duymazsanız bu dijital telefonlar ile kullanılan bir hat olabilir.
- Özel bir santral (PBX) veya tümleşik hizmetler sayısal ağı (ISDN) dönüştürücü/ uçbirim bağdaştırıcı kullanıyorsanız, aygıtın doğru bağlantı noktasına bağlandığından ve mümkünse, uçbirim bağdaştırıcının ülkeniz/bölgeniz için doğru anahtar türüne ayarlandığından emin olun. Daha fazla bilgi için, bkz. [Senaryo C: Aygıtı bir PBX telefon sistemi veya ISDN hattı ile kurma](#).
- Aygıt DSL hizmetiyle aynı telefon hattını paylaşıyorsa, DSL modemi gerektiği gibi topraklanmamış olabilir. DSL modem gerektiği gibi topraklanmazsa, telefon hattında parazite neden olabilir. Ses kalitesi düşük (parazitli) telefon hatları faks sorunlarına neden olabilir. Duvardaki telefon prizine bir telefon takıp parazit ya da başka gürültü olup olmadığına bakarak telefon hattının ses kalitesini kontrol edebilirsiniz. Parazit olursa DSL modemi kapatın ve 15 dakika boyunca tamamen kapalı kalmasını sağlayın. DSL modeminizi tekrar açın ve çevir sesini dinleyin.



**Not** İleride telefon hattında tekrar parazit olduğunu fark edebilirsiniz. Aygıt faks gönderip almayı durdurursa, bu işlemi yineleyin.

Telefon hattı hala parazitliyse telefon şirketinize başvurun. DSL modeminizi kapatma hakkında bilgi almak üzere destek için DSL sağlayıcınıza başvurun.

- Telefon hattı ayırıcısı kullanıyorsanız faks işlemlerindeki sorunun nedeni bu olabilir. (Ayırıcı, telefon prizine takılan iki kablolu bir konektördür.) Ayırıcıyı kaldırmayı ve aygıtı duvardaki telefon prizine doğrudan bağlamayı deneyin.

## Aygıt el ile faks gönderirken sorunla karşılaşıyor

### Çözüm:



**Not** Bu olası çözüm, sadece aygıt ile birlikte 2 telli telefon kablosu verilen şu ülkeler/bölgeler için geçerlidir: Arjantin, Avustralya, Brezilya, Kanada, Şili, Çin, Kolombiya, Yunanistan, Hindistan, Endonezya, İrlanda, Japonya, Kore, Latin Amerika, Malezya, Meksika, Filipinler, Polonya, Portekiz, Rusya, Suudi Arabistan, Singapur, İspanya, Tayvan, Tayland, ABD, Venezuela, ve Vietnam.

- Faks aramasını başlatmak için kullandığınız telefonun aygıta doğrudan bağlı olduğundan emin olun. El ile faks göndermek için, telefon aygıt üzerindeki 2-EXT etiketli bağlantı noktasına aşağıda gösterildiği gibi bağlanmalıdır.

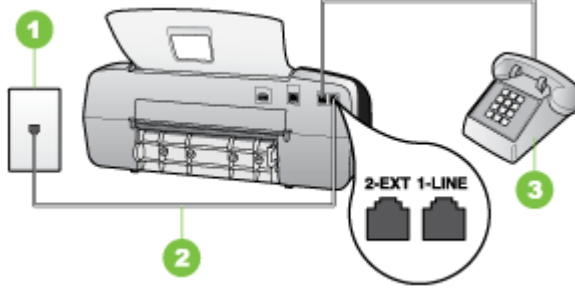

1	Telefon prizi
2	"1-LINE" bağlantı noktasına bağlanmak için, aygıtla birlikte verilen telefon kablosunu kullanın.
3	Telefon

- Doğrudan aygıta bağlı olan telefonunuzdan el ile faks gönderiyorsanız, faksı gönderebilmek için telefondaki tuş takımını kullanmalısınız. Aygıtın kontrol panelindeki tuş takımını kullanamazsınız.

 **Not** Seri türden telefon sistemi kullanılıyorsa, lütfen priz takılı aygıt kablosunun ucunu doğrudan telefonunuza bağlayın.

## Aygıt faks alamıyor ancak gönderebiliyor

### Çözüm:

- Yanıtlama zil tonu hizmeti kullanmıyorsanız, aygıttaki **Özel Zil Tonu** özelliğinin **Tüm Zil Tonları** olarak ayarlandığını kontrol edin. Daha fazla bilgi için, bkz. [Ayırt edici zil sesi için yanıtlama zil tonunu değiştirme](#).
- **Otomatik Yanıt, Kapalı** olarak ayarlanmışsa, faksları el ile almanız gerekir; aksi takdirde aygıt faks alamaz. Faksları manuel olarak alma hakkında bilgi için, bkz. [Faksı elle alma](#).
- Faks aramaları için kullandığınız telefon numarasında bir sesli mesaj hizmeti de kullanıyorsanız, faksları otomatik olarak değil, el ile almalısınız. Bu, gelen faks aramalarını yanıtlamak üzere orada bulunmanız gerektiği anlamına gelir. Sesli mesaj hizmeti kullanırken aygıtı kurma hakkında daha fazla bilgi için, bkz. [Senaryo F: Sesli mesajla paylaşılan ses/faks hattı](#). Faksları manuel olarak alma hakkında bilgi için, bkz. [Faksı elle alma](#).

- Aygıtla aynı telefon hattı üzerinde bir çevirmeli bilgisayar modeminiz varsa, modeminizle gelen yazılımın faksları otomatik olarak almak üzere ayarlanmış olmadığından emin olun. Gelen tüm faksları almak için telefon hattı üzerinden faksları otomatik almaya ayarlanmış modemler, faks aramalarının aygıt üzerinden alınmasını engeller.
- Aygıtla aynı telefon hattı üzerinde bir telesekreter varsa, aşağıdaki sorunlardan birini yaşayabilirsiniz:
  - Telesekreter, aygıtla düzgün olarak kurulmamıştır.
  - Giden mesajınız, aygıtın faks sinyallerini algılayamayacağı kadar uzun ya da yüksek seste olabilir ve bu da arayan faks makinesinin bağlantıyı kesmesine neden olabilir.
  - Telesekreterinizin, giden mesajınız sonrasında aygıtın faks sinyallerini algılamasına izin verecek kadar sessiz süresi olmayabilir. Bu sorun dijital telesekreterlerde daha yaygındır.

Bu sorunların giderilmesi için aşağıdaki önlemler alınabilir:

- Faks aramaları için kullandığınız telefon hattında telesekreter kullandığınızda, telesekreteri [Senaryo I: Telesekreterle paylaşılan ses/faks hattı](#) bölümünde anlatıldığı şekilde doğrudan aygıtla bağlayın.
- Aygıtın faksları otomatik almak üzere ayarlandığından emin olun. Aygıtı faksları otomatik olarak alacak şekilde ayarlamak için, bkz. [Faks alma](#).
- **Yanıt için Çalma Sayısı** ayarının telesekreterden daha fazla çalma sayısına ayarlandığından emin olun. Daha fazla bilgi için, bkz. [Kaç zil sesinden sonra yanıtlanacağını ayarlama](#).
- Telesekreterin bağlantısını kesin ve sonra bir faks almayı deneyin. Faks gönderme telesekreter olmadan başarılı oluyorsa, sorunun kaynağı telesekreter olabilir.
- Telesekreterinizi tekrar bağlayın ve giden mesajınızı yeniden kaydedin. Yaklaşık 10 saniye süreli bir mesaj kaydedin. Mesajınızı kaydederken yavaş ve alçak sesle konuşun. Sesli mesajın sonunda en az 5 saniyelik bir sessiz boşluk bırakın. Sessiz süreyi kaydederken arkada hiçbir gürültü olmamalıdır. Faks almayı yeniden deneyin.



**Not** Bazı dijital telesekreterler, giden mesajınızın sonunda kaydedilen sessizliği saklamayabilir. Mesajınızı dinleyip kontrol edin.

- Aygıt, telesekreter ya da çevirmeli bilgisayar modemi gibi başka telefon donatıları ile aynı telefon hattını paylaşıyorsa, faks sinyali düzeyi düşebilir. Ayırıcı kullanıyorsanız veya telefon kablosunun uzatmak için ek kablo bağıladıysanız da sinyal seviyesi düşebilir. Düşük faks sinyali, faks alımı sırasında sorunlara neden olabilir.  
Başka bir aygıtın sorun yaratıp yaratmadığını anlamak için aygıt dışında tüm bağlantıları telefon hattından çıkartın ve sonra bir faks almayı deneyin. Diğer aygıtlar olmadan faksları başarıyla alabiliyorsanız, sorun diğer aygıtlardan birinden veya daha fazlasından kaynaklanıyordur; hangi aygıtın soruna neden olduğunu bulana kadar her defasında bir aygıtı bağlayarak faks almayı deneyin.
- Faks telefon numaranız için (telefon şirketiniz aracılığıyla yanıtlama zil tonu hizmeti kullanan) özel bir zil tonunuz varsa, aygıttaki **Özel Zil Tonu** özelliğinin bununla aynı olacak şekilde ayarlandığından emin olun. Daha fazla bilgi için, bkz. [Ayrıt edici zil sesi için yanıtlama zil tonunu değiştirme](#).

---

## Aygıt faks gönderemiyor ancak alabiliyor

### Çözüm:

- Aygıt çok hızlı ya da yeterince beklemeden çeviriyor olabilir. Numara dizisine duraklamalar eklemeniz gerekebilir. Örneğin, telefon numarasını çevirmeden önce dış hat almanız gerekiyorsa, dış hat erişim numarasından sonra duraklama ekleyin. Numaranız 95555555 ise ve 9 dış hatta erişim numarasıysa, aşağıdaki şekilde bekleme ekleyebilirsiniz: 9-555-5555. Yazdığınız faks numarasına bir bekleme girmek için **Yeniden Ara/Duraklat** düğmesine veya **Boşluk (#)** düğmesine kontrol paneli ekranında bir tire (-) görünene kadar arka arkaya basın. Faksı monitörden çevirmeyi kullanarak da gönderebilirsiniz. Bu, çevirirken telefon hattını dinlemenize olanak verir. Çevirme hızınızı ve çevirirken istekleri yanıtlamayı ayarlayabilirsiniz. Daha fazla bilgi için, bkz. [Monitörden arama özelliğini kullanarak faks gönderme](#).
- Faks gönderirken girdiğiniz numara doğru biçimde değil veya alıcı faks makinesinde sorun var. Bunu kontrol etmek için faks numarasını telefonla arayıp faks sinyali gelip gelmediğini dinleyin. Faks sinyalleri duyamıyorsanız, alıcı faks makinesi açılmamış olabilir veya bağlı olmayabilir ya da alıcının telefon hattı ile bir sesli posta hizmeti karışıyor olabilir. Alıcıdan, sorun olup olmadığını anlamak için alıcı faks makinesini kontrol etmesini isteyebilirsiniz.

## Faks sesleri telesekreterime kaydediliyor

### Çözüm:

- Faks aramaları için kullandığınız telefon hattında telesekreter kullandığınızda, telesekreteri [Senaryo 1: Telesekreterle paylaşılan ses/faks hattı](#) bölümünde anlatıldığı şekilde doğrudan aygıtı bağlayın. Telesekreteri önerildiği gibi bağlamazsanız, faks sinyalleri telesekreterinize kaydedilebilir.
- Aygıtın otomatik olarak faks almaya ayarlı ve **Yanıt için Çalma Sayısı** ayarının doğru olduğundan emin olun. Aygıtın yanıt vermesi için gereken zil sayısı, telesekreter için gereken zil sayısından fazla olmalıdır. Telesekreter ve aygıt aynı sayıda zil sesine yanıt verecek şekilde ayarlanmışsa, her iki aygıt da aramayı yanıtlar ve faks sesleri telesekretere kaydedilir.
- Telesekreterinizi daha az çalma sayısına ve aygıtı desteklenen maksimum çalma sayısında yanıtlamaya ayarlayın. (En yüksek zil sesi sayısı ülkeye/bölgeye göre değişir.) Bu ayarda, telesekreter aramayı yanıtlar ve aygıt hattı izler. Aygıt faks sinyalleri algılırsa, faksı alır. Arama sesli ise, telesekreter gelen mesajı kaydeder. Daha fazla bilgi için, bkz. [Kaç zil sesinden sonra yanıtlanacağını ayarlama](#).

## Aygıtımla birlikte gelen telefon kablom yeterince uzun değil

**Çözüm:** Aygıtla verilen telefon kablosu yeterince uzun değilse, boyunu uzatmak için bir bağlayıcı kullanabilirsiniz. Telefon aksesuarları bulunduran bir elektronik mağazasından bağlayıcı alabilirsiniz. Ayrıca, bir başka telefon kablosuna daha gereksiniminiz olacaktır. Bu kablo evinizde veya ofisinizde bulunabilecek standart telefon kablosudur.

 **İpucu** Aygıt 2 telli telefon kablosu bağdaştırıcısıyla birlikte verildiyse, 4 telli telefon kablosu kullanarak adaptörü uzatabilirsiniz. 2-telli telefon adaptörünü kullanma hakkında bilgi için beraberinde verilen belgelere bakın.

### Telefon kablosunu uzatmak için

1. Aygıt kutusunda gelen telefon kablosunun bir ucunu birleştiriciye, diğer ucunu da aygıtın arkasındaki 1-LINE etiketli bağlantı noktasına takın.
2. Kuplörün açığındaki bağlantı noktasına ve telefon prizine başka bir telefon kablosu takın.

## Sorun giderme yükleme sorunları

Aşağıdaki konular yardımcı olmazsa, HP desteği hakkında bilgi için, bkz. [Destek ve garanti](#).

- [Donanım yükleme önerileri](#)
- [Yazılım yükleme önerileri](#)



## Donanım yükleme önerileri

### Aygıtı kontrol edin

- Tüm ambalaj bandı ve malzemelerinin aygıtın dışından ve içinden çıkarıldığından emin olun.
- Aygıtı kağıt yerleştirilmiş olduğundan emin olun.
- Açık olması gereken Hazır ışığı dışında bir ışığın açık olmadığından veya yanıp sönmediğinden emin olun. Dikkat ışığı yanıyorsa, kontrol panelindeki iletileri denetleyin.

### Donanım bağlantılarını denetleme

- Kullandığınız tüm kabloların düzgün çalıştığından emin olun.
- Güç kablosunun aygıtı ve de çalışan bir elektrik prizine sıkıca bağlı olduğundan emin olun.
- Telefon kablosunun 1-LINE bağlantı noktasına bağlı olduğundan emin olun.

### Yazıcı kartuşlarını gözden geçirme

- Yazıcı kartuşlarındaki koruyucu bandın çıkarıldığından emin olun.
- Yazıcı kartuşlarının doğru yuvalara sıkıca takıldığından emin olun. Temasin tam anlamıyla olması için her birinin üzerine iyice bastırın. HP Officejet J3500 yalnızca siyah yazıcı kartuşunu destekler.

### Aşağıdakileri sağlamak üzere aygıtı denetleyin:

- Güç ışığı yanıp sönmeden, sürekli şekilde yanıyor. Aygıt ilk açıldığında ısınması yaklaşık 45 saniye alır.
- Aygıt Hazır durumunda ve kontrol panelindeki diğer ışıklar yanmıyor veya yanıp sönüyor. Işıklar yanıyor veya yanıp sönüyorsa, kontrol panelindeki iletilere bakın.
- Güç kablosu ve diğer kablolar çalışır durumda ve aygıtı sıkıca takılı olduğundan emin olun.
- Tüm paket bantları ve malzemeleri aygıttan çıkartılmış olmalıdır.
- Arka erişim paneli yerine oturmuş olmalıdır.
- Kağıt, tepsiye düzgün şekilde yerleştirilmiş ve aygıtta sıkışmamış olmalıdır.

## Yazılım yükleme önerileri

### Bilgisayar sistemi kontrol edin

- Bilgisayarınızın desteklenen işletim sistemlerinden birini çalıştırdığından emin olun.
- Bilgisayarınızın en az minimum sistem gereksinimlerini karşıladığından emin olun.

### Yükleme hazırlıklarını doğrulama

- İşletim sisteminiz için doğru yükleme yazılımını içeren Başlangıç CD'sini kullanın.
- Yazılımı yüklemeye önce tüm programların kapalı olduğundan emin olun.

- Bilgisayar, CD-ROM sürücünüz için yazdığınız yolu tanıımıyorsa, doğru sürücü harfini belirttiğinizden emin olun.
- Bilgisayar, CD-ROM sürücüsündeki Başlangıç CD'sini tanıımıyorsa, Başlangıç CD'sinin hasarlı olup olmadığına bakın. Aygıt sürücüsünü HP Web sitesinden ([www.hp.com/support](http://www.hp.com/support)) yükleyebilirsiniz.

#### **Aşağıdakileri denetleyin veya gerçekleştirin:**

- Bilgisayarın sistem gereksinimlerini karşıladığından emin olun.
- Windows yüklü bilgisayara yazılım yüklemeye başlamadan önce, tüm diğer programların kapalı olduğundan emin olun.
- Bilgisayar, CD-ROM sürücünüz için yazdığınız yolu tanıımıyorsa, doğru sürücü harfini belirttiğinizden emin olun.
- Bilgisayar, CD-ROM sürücüsündeki Starter CD'sini tanıımıyorsa, Starter CD'sinin hasarlı olup olmadığına bakın. Aygıt sürücüsünü HP Web sitesinden ([www.hp.com/support](http://www.hp.com/support)) yükleyebilirsiniz.
- Windows aygıt yöneticisinde, USB sürücülerin devre dışı bırakılmadıklarından emin olun.
- Windows çalıştıran bir bilgisayar kullanıyorsanız ve bilgisayar aygıtı algılayamıyorsa, aygıt sürücüsünü temiz bir şekilde kaldırmak için kaldırma yardımcı programını kullanın (Başlangıç CD'sinde util\ccc\uninstall.bat). Bilgisayarınızı yeniden başlatıp aygıt sürücüsünü yeniden yükleyin.

## **Kağıt sıkışmalarını giderme**

Kağıt giriş tepsisine yerleştirildiyse, kağıt sıkışmasını arka kapaktan gidermeniz gerekebilir.

Kağıt, otomatik belge besleyicisinde de sıkışabilir. Birçok hareket otomatik belge besleyicide kağıt sıkışmasına neden olabilir:

- Belge besleyici tepsisine çok fazla kağıt yerleştirme.
- Aygıt için çok kalın veya çok ince kağıt kullanma.
- HP All-in-One sayfaları beslerken belge besleyici tepsisine kağıt eklemeyi deneme.

#### **Kağıt sıkışmasını arka kapaktan temizlemek için**

1. Arka kapağın sol tarafındaki tırnaklarına bastırarak kapağı açın. Kapağı HP All-in-One aygıtından dışarı çekerek çıkartın.

△ **Dikkat uyarısı** Bir kağıt sıkışmasını, aygıtın ön tarafından gidermeye çalışmak yazdırma mekanizmasına zarar verebilir. Kağıt sıkışmalarına her zaman arka kapaktan erişin ve sıkışmayı buradan gidirin.

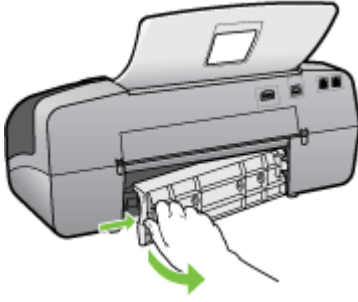

2. Kağıdı yavaşça silindirlere dışarı çıkarın.

△ **Dikkat uyarısı** Kağıt silindirlere dışarı çekilirken yırtılırsa, silindirlere ve dişlilerde kağıt parçası kalıp kalmadığını kontrol edin. Tüm kağıt parçalarını aygıttan temizlemezseniz başka kağıt sıkışmaları da olabilir.

3. Arka kapağı yerine takın. Kapağı, yerine oturuncaya kadar yavaşça itin.
4. Geçerli yazdırma işine devam etmek için **Tamam** düğmesine basın.

### Otomatik belge besleyicideki kağıt sıkışmasını temizleme

1. Otomatik belge besleyicinin kapağını kaldırın.



2. Kağıdı yavaşça silindirlere dışarı çıkarın.

△ **Dikkat uyarısı** Kağıt silindirlere dışarı çekilirken yırtılırsa, silindirlere ve dişlilerde kağıt parçası kalıp kalmadığını kontrol edin. Tüm kağıt parçalarını aygıttan temizlemezseniz başka kağıt sıkışmaları da olabilir.

3. Otomatik belge besleyicinin kapağını kapatın.

## Kağıt sıkışmalarından kaçınma

Kağıt sıkışmasını önlemek için bu yönergeleri izleyin.

- Çıkış tepsisinden, yazdırılmış kağıtları sık sık kaldırın.
- Kullanılmayan tüm kağıdı sıkıca kapanabilen bir torbada saklayarak, kağıtların kırılmasını ya da buruşmasını önleyin.

- Giriş tepsisine yerleştirilen ortamın yatay konumda düz olarak durduğundan ve kenarlarının kıvrılmış ya da buruşmuş olmadığından emin olun.
- Farklı kağıt türlerini ve kağıt boyutlarını giriş tepsisinde aynı anda kullanmayın; giriş tepsisindeki tüm kağıtlar aynı türde ve aynı boyutta olmalıdır.
- Giriş tepsisindeki kağıt genişliği kılavuzlarını, tüm kağıtlara tam olarak yaslanacak şekilde ayarlayın. Kağıt genişliği kılavuzlarının, giriş tepsisindeki kağıtları kıvrmadığından emin olun.
- Kağıdı giriş tepsisinde fazla ileriye doğru zorlamayın.
- HP All-in-One aygıtınız için önerilen kağıt türlerini kullanın. Daha fazla bilgi için, bkz. [Desteklenen ortam belirtilmelerini anlama](#).

# A HP sarf malzemeleri

Bu bölümde aygıtla ilgili HP sarf malzemeleri hakkında bilgi verilir. Bilgiler değişebilir; en son güncelleştirmeler için HP Web sitesini ([www.hpshopping.com](http://www.hpshopping.com)) ziyaret edin. Web sitesinden alışveriş de yapabilirsiniz.

- [Çevrimiçi sarf malzemeleri sipariş etme](#)
- [Sarf Malzemeleri](#)

## Çevrimiçi sarf malzemeleri sipariş etme

HP All-in-One için özgün HP sarf malzemeleri sipariş etmek üzere [www.hpshopping.com](http://www.hpshopping.com) adresini ziyaret edin. İstenirse, ülkenizi/bölgenizi seçin, ürün seçmek için istenenleri yapın, ve sayfadaki alışveriş bağlantılarından birini tıklayın.

HP Web sitesinin dışında, aşağıdaki araçları kullanarak da yazdırma sarf malzemeleri sipariş edebilirsiniz:

- **Araç Kutusu (Windows): Tahmini Mürekkep Düzeyi** sekmesinde, **Çevrimiçi Alışveriş'i** tıklayın.
- **HP Printer Utility (Mac OS): Information and Support** (Bilgi ve Destek) panelinden **Supplies Status** (Sarf Malzemeleri Durumu) seçeneğini tıklayın, **Shop for HP Supplies** (HP Sarf Malzemeleri Alışverişi) aşağı açılan menüsünü tıklayarak **Online** (Çevrimiçi) seçeneğini belirleyin.

Mac OS yalnızca HP Officejet J3600 tarafından desteklenir.

## Sarf Malzemeleri

- [Yazıcı kartuşları](#)
- [HP ortamları](#)

### Yazıcı kartuşları

Yalnızca değiştirdiğiniz yazıcı kartuşu ile aynı kartuş numarasına sahip kartuşlardan kullanın. Kartuş numarasını aşağıdaki yerlerde bulabilirsiniz:

- Değiştirdiğiniz yazıcı kartuşunun etiketinde.
  - **Araç Kutusu (Windows):** Yazıcı kartuşu değiştirme hakkında bilgileri görüntülemek için **Tahmini Mürekkep Düzeyi** sekmesini tıklayın ve **Kartuş Ayrıntıları** düğmesini tıklayın.
  - **HP Printer Utility (Mac OS): Information and Support** (Bilgi ve Destek) panelini açıp **Supply Info** (Sarf Malzemesi Bilgileri) seçeneğini tıklayın.
- Mac OS yalnızca HP Officejet J3600 tarafından desteklenir.



**Not** Tüm ülkelerde/bölgelerde yazıcı kartuşları çevrimiçi olarak sipariş edilemeyebilir. Ülkenizde/bölgenizde çevrimiçi sipariş edilemiyorsa, yazıcı kartuşu satın alma bilgileri için yerel HP satıcınıza başvurun.

Avrupa'da yaşıyorsanız, HP yazıcı kartuşları hakkında bilgi edinmek için [www.hp.com/eu/hard-to-find-supplies](http://www.hp.com/eu/hard-to-find-supplies) adresini ziyaret edin.

**Not** HP Officejet J3500 yalnızca siyah yazıcı kartuşlarını destekler.

### HP ortamları

HP Premium Plus Fotoğraf Kağıdı veya HP Premium Kağıt gibi ortamları sipariş etmek için [www.hpshopping.com](http://www.hpshopping.com) sitesine gidin.



**Not** HP Officejet J3500 yalnızca düz kağıdı destekler.



---

# B Destek ve garanti

[Bakım ve sorun giderme](#) konularındaki bilgiler sık karşılaşılan sorunlara ilişkin çözüm önerileri sunar. Aygıtınız gerektiği şekilde çalışmıyorsa ve bu öneriler sorununuzu çözmediyse, yardım almak için aşağıdaki destek hizmetlerinden birini kullanmayı deneyin.

Bu bölüm aşağıdaki konuları içermektedir:

- [Hewlett-Packard sınırlı garanti bildirgesi](#)
- [Elektronik destek alma](#)
- [HP telefon desteği alma](#)
- [Aygıtı göndermek üzere hazırlama](#)
- [Aygıtı paketlenme](#)

## Hewlett-Packard sınırlı garanti bildirgesi

HP ürünü	Sınırlı garanti süresi
Yazılım Ortamı	90 gün
Yazıcı	1 yıl
Yazıcı veya mürekkep kartuşları	HP mürekkebi bitene veya kartuş üzerinde yazılı olan "garanti sonu" tarihine kadar ve bunlardan hangisi daha önceyse. Bu garanti, yeniden doldurulmuş, yeniden üretilmiş, üzerinde değişiklik yapılmış, kötü kullanılmış veya herhangi bir şekilde değişiklik yapılmış HP mürekkep ürünlerini içermez.
Aksesuarlar	Aksi belirtilmedikçe 1 yıl

### A. Sınırlı garanti kapsamı

- Hewlett-Packard (HP) son kullanıcı müşteriye yukarıda belirtilen ürünlerde, müşteri tarafından satın alınmaları tarihinden başlayarak yine yukarıda belirtilen süre boyunca malzemeler ve işçilik yönünden hata veya kusur bulunmayacağını garanti eder.
- Yazılım ürünlerinde HP'nin sınırlı garantisini yalnızca programlama komutlarını yerine getirilmemesi durumu için geçerlidir. HP ürünlerinin, kesintili ve hatasız çalışacağını garanti etmez.
- HP'nin sınırlı garantisini yalnızca ürünün normal kullanımı sonucunda oluşan kusurlar için geçerli olup, aşağıda sıralanan durumlardan kaynaklanırlar dahil olmak üzere diğer sorunları kapsamaz:
  - Doğru olmayan veya yetersiz bakım ve değişiklik;
  - HP tarafından sağlanmayan veya desteklenmeyen yazılım, ortam, parça veya sarf malzemeleri;
  - Ürünün şartnamelerinin dışında kullanılması;
  - Yetkisiz değişiklik veya yanlış kullanım.
- HP yazıcı ürünlerinde, HP ürettiği olmayan veya yeniden doldurulmuş kartuş kullanılması, müşteriye verilen garantiyi veya müşteriyle yapılan herhangi bir HP destek sözleşmesini etkilemez. Ancak, yazıcıdaki arıza veya hasar HP ürünü olmayan veya yeniden doldurulmuş ya da kullanım süresi dolmuş bir mürekkep kartuşunun kullanımına bağlıyorsa HP söz konusu arıza veya hasar için yazıcının onarım servisi karşılığında standart saat ve malzeme ücretini alır.
- İlgili garanti süresi içinde HP garantisini kapsamındaki bir ürüne ilişkin HP'ye kusur bildiriminde bulunulması durumunda, kendi seçimine bağlı olarak HP, ürünü onarır veya yenisi ile değiştirir.
- HP'nin onarım yapamaması veya ürünü değiştirememesi durumunda HP garantisini kapsamındaki kusurlu ürünün satın alma ücreti, kusurun bildirilmesinden başlayarak makul bir süre içinde HP tarafından geri ödenir.
- Kusurlu ürün müşteri tarafından HP'ye iade edilene kadar HP'nin söz konusu ürünü onarmaya, değiştirmeye veya ücretini geri ödemeye ilişkin hiçbir yükümlülüğü bulunmaz.
- En azından değiştirilen ürünün işlevlerine eşit işlevleri olması kaydıyla, değiştirilen ürün yeni veya yeni gibi olabilir.
- HP ürünlerinde performansı yenileriyle eşit değiştirilerek yeniden üretilmiş parçalar, bileşenler veya malzemeler bulunabilir.
- HP'nin Sınırlı Garanti Bildirimi, kapsamındaki HP ürününün HP tarafından dağıtımının yapıldığı tüm ülkelere geçerlidir. Yerinde servis sağlamak gibi ek garanti hizmetleri için olan sözleşmeler, ürünün yetkili ithalatçı veya HP tarafından da tümünün yapıldığı ülkelerde tüm yetkili HP servisleri tarafından sağlanabilir.

### B. Garanti sınırlamaları

YEREL YASALARIN İZİN VERDİĞİ ÖLÇÜDE HP VEYA ÜÇÜNCÜ TARAF TEDARİKÇİLERİ AÇIK VEYA DOLAYLI BAŞKA HİÇBİR GARANTİ VEYA KOŞUL SAĞLAMAZ YA DA TİCARİ OLARAK SATILABİLİRLİK, YETERLİ KALİTE VE BELİRLİ BİR AMACA UYGUNLUK İLE İLGİLİ HİÇBİR KOŞUL VEYA GARANTİ VERMEZ.

### C. Sorumluluk sınırlamaları

- Yerel yasaların izin verdiği ölçüde işbu garanti bildirimi ile sağlanan tazminatlar müşterinin yegane ve özel tazminatlarıdır.
- YEREL YASALARIN İZİN VERDİĞİ ÖLÇÜDE İŞBU GARANTİDE ÖZELLİKLE BELİRTİLEN YÜKÜMLÜLÜKLER SAKLI KALMAK KAYDIYLA HP VEYA ÜÇÜNCÜ TARAF TEDARİKÇİLERİ SÖZ KONUSU ZARARLARIN OLAŞLIĞINDAN HABERDAR EDİLMİŞ OLSALAR DAHI HİÇBİR ŞEKİLDE DOĞRUDAN, ÖZEL, ARIZA VEYA DOLAYLI OLARAK ORTAYA ÇIKAN SÖZLEŞME KAPSAMINDA, KASITLI YA DA BAŞKA HUKUK SİSTEMİNE GÖRE OLUŞAN ZARAR VE ZİYANLARDAN SORUMLU TUTULAMAZ.

### D. Yerel yasalar

- İşbu Garanti Bildirimi ile müşteriye özel yasal haklar sağlanmaktadır. Bunlar dışında müşterinin ABD'de eyaletlere, Kanada'da bölgelere ve dünyadaki diğer yerlerde ülkelere göre değişen başka hakları da olabilir.
- Uyumsuz olduğu ölçüde bu Garanti Bildirimi söz konusu yerel yasalara uyacak biçimde değiştirilmiş kabul edilecektir. Bu yerel yasalar uyarınca Garanti Bildirimi'ndeki bazı feragat bildirimleri ve sınırlamalar müşteriler için geçerli olmayabilir. Örneğin, ABD dışındaki bazı ülkeler (Kanada'daki bölgeler dahil olmak üzere) ve ABD'deki bazı eyaletler şunları yapabilir:
  - Bu Garanti Bildirimi'ndeki feragat bildirimlerinin ve sınırlamaların tüketicinin yasal haklarını kısıtlamasına izin veremeyebilir (ör., İngiltere);
  - Üreticinin söz konusu feragat bildirimlerini veya sınırlamaları uygulamasını kısıtlayabilir veya
  - Müşteriye ek garanti hakları sağlayabilir, üreticinin itiraz edemeyeceği koşulsuz garanti süresi belirleyebilir veya koşulsuz garanti süresine sınırlama getirilmesine izin verebilir.
- BU GARANTİ BİLDİRİMİ HÜKÜMLERİ, YASAL OLARAK İZİN VERİLENLERİN DİŞİNDA, HP ÜRÜNLERİNİN SATIŞI İÇİN GEÇERLİ OLAN ZORUNLU YASAL HAKLARA EK OLUP BUNLARI HARIÇ TUTMAZ, SINIRLAMAZ VEYA DEĞİŞTİRMEZ.

## Elektronik destek alma

Destek ve garanti bilgilerini bulmak için [www.hp.com/support](http://www.hp.com/support) adresindeki HP Web sitesine gidin. İstediğinizde ülkenizi/bölgenizi seçin ve telefonla teknik destek almak hakkında bilgi için, **Bize Ulaşın**'ı tıklayın.



Bu Web sitesi teknik destek, sürücüler, sarf malzemeleri, sipariş bilgileri ve aşağıda belirtilen diğer seçenekleri sağlar:

- Çevrimiçi destek sayfalarına erişim.
- Sorularınızla ilgili HP'ye e-posta mesajı gönderin.
- Çevrimiçi sohbet yoluyla bir HP teknisyeniyle görüşün.
- Yazılım güncelleştirmelerini kontrol edin.

Ayrıca, Araç Kutusu'ndan da destek alabilirsiniz (Windows). Araç Kutusu; yazıcıyla ilgili sık karşılaşılan sorunlara kolay, adım adım çözümler sunar. Daha fazla bilgi için, bkz. [Araç Kutusu \(Windows\)](#).

Destek seçenekleri ürün, ülke/bölge ve dile göre değişebilir.

## HP telefon desteği alma

Garanti süresi boyunca, HP Müşteri Destek Merkezi'nden yardım alabilirsiniz.

Bu bölüm aşağıdaki konuları içermektedir:

- [Aramadan önce](#)
- [Destek işlemleri](#)
- [Telefonla HP desteği](#)
- [Ek garanti seçenekleri](#)
- [HP Quick Exchange Service \(Japan\)](#)
- [Call HP Korea customer support](#)

### Aramadan önce

En son sorun giderme bilgileri, ürün düzeltmeleri ve güncelleştirmeleri için HP web sitesini ([www.hp.com/support](http://www.hp.com/support)) ziyaret edin.

HP'yi aramanız gerekiyorsa, Müşteri Destek Merkezi temsilcilerimizin size daha iyi hizmet vermesi için aramadan önce aşağıdaki bilgileri hazır bulundurun.

1. Aygıt yazdırmıyorsa, aşağıdaki bilgileri hazır bulundurun:
  - Aygıt modeli
  - Model numarası ve seri numarası (aygıtın arkasında bulunur)
2. Kullandığınız işletim sistemini (Windows XP gibi) denetleyin.
3. Aygıt ağa bağlanırken, USB gibi bağlantılardan hangisinin kullanıldığını not edin.
4. Yazıcı yazılımının sürüm numarasını öğrenin. (Yazıcı sürücüsünün sürüm numarasını bulmak için yazıcı ayarlarını veya özellikler iletişim kutusunu açıp **Hakkında** sekmesini tıklayın.)
5. Belirli bir uygulamadan yazdırırken sorun yaşıyorsanız, uygulamayı ve sürüm numarasını not edin.

### Destek işlemleri

**Bir sorun yaşıyorsanız, aşağıdaki adımları izleyin:**

1. Aygıtla birlikte verilen belgeleri inceleyin.
2. [www.hp.com/support](http://www.hp.com/support) adresindeki HP çevrimiçi destek Web sitesini ziyaret edin. HP çevrimiçi yardımı tüm HP müşterilerine açıktır. Bu, en güncel aygıt bilgileri ve uzman yardımı için en hızlı ulaşılabilecek kaynaktır ve aşağıdaki özellikleri kapsar:
  - Yetkili çevrimiçi destek uzmanlarına hızlı erişim
  - Aygıt için yazılımlar ve sürücü güncelleştirmeleri
  - Sık rastlanan sorunlar için değerli sorun gideme bilgileri
  - HP All-in-One aygıtını kaydettirdiğinizde sunulan önceden tanımlı aygıt güncelleştirmeleri, destek uyarıları ve ve HP haber bültenleri
3. HP desteği arayın. Destek seçenekleri aygıt, ülke/bölge ve dile göre değişebilir.

## **Telefonla HP desteđi**

Bu bölüm ařađıdaki konuları içermektedir:

- [Telefon desteđi süresi](#)
- [Telefon destek numaraları](#)
- [Arama yapma](#)
- [Telefon desteđi süresinden sonra](#)

### **Telefon desteđi süresi**

Kuzey Amerika, Asya Pasifik ve Latin Amerika (Meksika) için bir yıllık telefon desteđi sunulmaktadır. En yeni telefon destek numaralarının listesini görmek için [www.hp.com/support](http://www.hp.com/support) adresini ziyaret edin.

### **Telefon destek numaraları**

Çođu yerde, garanti süresi boyunca HP'nin ücretsiz telefon desteđi vardır. Ancak, ařađıdaki bazı destek numaraları ücretli olabilir.

En yeni telefon destek numaralarının listesini görmek için, bkz: [www.hp.com/support](http://www.hp.com/support).



021 672 280	الجزائر
Argentina (Buenos Aires)	54-11-4708-1600
Argentina	0-800-555-5000
Australia	1300 721 147
Australia (out-of-warranty)	1902 910 910
Österreich	www.hp.com/support
17212049	البحرين
België	www.hp.com/support
Belgique	www.hp.com/support
Brasil (Sao Paulo)	55-11-4004-7751
Brasil	0-800-709-7751
Canada	1-(800)-474-6836 (1-800 hp invent)
Central America & The Caribbean	www.hp.com/support
Chile	800-360-999
中国	10-68687980
中国	800-810-3888
Colombia (Bogotá)	571-606-9191
Colombia	01-8000-51-4746-8368
Costa Rica	0-800-011-1046
Česká republika	810 222 222
Danmark	www.hp.com/support
Ecuador (Andinatel)	1-999-119 ☎ 800-711-2884
Ecuador (Pacifitel)	1-800-225-528 ☎ 800-711-2884
(02) 6910602	مصر
El Salvador	800-6160
España	www.hp.com/support
France	www.hp.com/support
Deutschland	www.hp.com/support
Ελλάδα (από το εξωτερικό)	+ 30 210 6073603
Ελλάδα (εντός Ελλάδας)	801 11 75400
Ελλάδα (από Κύπρο)	800 9 2654
Guatemala	1-800-711-2884
香港特別行政區	(852) 2802 4098
Magyarország	06 40 200 629
India	1-800-425-7737
India	91-80-28526900
Indonesia	+62 (21) 350 3408
+971 4 224 9189	العراق
+971 4 224 9189	الكويت
+971 4 224 9189	لبنان
+971 4 224 9189	قطر
+971 4 224 9189	اليمن
Ireland	www.hp.com/support
1-700-503-048	ישראל
Italia	www.hp.com/support
Jamaica	1-800-711-2884
日本	0570-000511

日本(携帯電話の場合)	03-3335-9800
0800 222 47	الأردن
한국	1588-3003
Luxembourg	www.hp.com/support
Malaysia	1800 88 8588
Mauritius	(262) 262 210 404
México (Ciudad de México)	55-5258-9922
México	01-800-472-68368
081 005 010	المغرب
Nederland	www.hp.com/support
New Zealand	0800 441 147
Nigeria	(01) 271 2320
Norge	www.hp.com/support
24791773	عمان
Panamá	1-800-711-2884
Paraguay	009 800 54 1 0006
Perú	0-800-10111
Philippines	2 867 3551
Polska	22 5666 000
Portugal	www.hp.com/support
Puerto Rico	1-877-232-0589
República Dominicana	1-800-711-2884
Reunion	0820 890 323
România	0801 033 390
Россия (Москва)	095 777 3284
Россия (Санкт-Петербург)	812 332 4240
800 897 1415	السعودية
Singapore	6 272 5300
Slovensko	0850 111 256
South Africa (international)	+ 27 (0)11 234 5872
South Africa (RSA)	0860 104 771
Rest of West Africa	+ 351 213 17 63 80
Suomi	www.hp.com/support
Sverige	www.hp.com/support
Switzerland	www.hp.com/support
臺灣	02-8722-8000
ไทย	+66 (2) 353 9000
071 891 391	تونس
Trinidad & Tobago	1-800-711-2884
Türkiye	+90 212 444 71 71
Україна	(044) 230-51-06
600 54 47 47	المتحدة العربية الإمارات
United Kingdom	www.hp.com/support
United States	1-(800)-474-6836
Uruguay	0004-054-177
Venezuela (Caracas)	58-212-278-8666
Venezuela	0-800-474-68368
Việt Nam	+84 88234530

## Arama yapma

HP desteğini bilgisayar ve All-in-One ürünü önünüzdeyken arayın. Aşağıdaki bilgileri vermek için hazırlıklı olun:

- Model numarası (aygıtın önündeki etikette bulunur)
- Seri numarası (aygıtın altında veya arkasında bulunur)
- Söz konusu durum olduğunda beliren iletiler
- Şu soruların yanıtları:
  - Bu sorunla daha önce de karşılaştınız mı?
  - Yeniden oluşturabilir misiniz?
  - Bu sorun ortaya çıktığı sıralarda bilgisayarınıza yeni donanım veya yazılım eklediniz mi?
  - Bu durumdan önce başka herhangi bir şey (şimşekli fırtına, HP All-in-One aygıtının taşınması vb.) oldu mu?

## Telefon desteği süresinden sonra

Telefon desteği süresinden sonra HP'den ücret karşılığı yardım alabilirsiniz. HP çevrimiçi destek Web sitesinde de yardım bulunabilir: [www.hp.com/support](http://www.hp.com/support). Destek seçenekleri hakkında daha fazla bilgi için HP satıcınıza başvurun veya ülkenize/bölgenize ait destek telefon numaralarını arayın.

## Ek garanti seçenekleri

HP All-in-One ürünü için ek ücret karşılığında uzatılmış servis planları mevcuttur. [www.hp.com/support](http://www.hp.com/support) adresine gidin, ülkenizi/bölgenizi ve dili seçin, ardından uzatılmış servis planları hakkında bilgi için servisler ve garanti alanını inceleyin.

## HP Quick Exchange Service (Japan)

インク カートリッジに問題がある場合は以下に記載されている電話番号に連絡してください。インク カートリッジが故障している、または欠陥があると判断された場合、HP Quick Exchange Service がこのインク カートリッジを正常品と交換し、故障したインク カートリッジを回収します。保障期間中は、修理代と配送料は無料です。また、お住まいの地域にもよりますが、プリンタを次の日までに交換することも可能です。

電話番号： 0570-000511 (自動応答)  
03-3335-9800 (自動応答システムが使用できない場合)

サポート時間： 平日の午前 9:00 から午後 5:00 まで  
土日の午前 10:00 から午後 5:00 まで  
祝祭日および 1 月 1 日から 3 日は除きます。

サービスの条件:

- サポートの提供は、カスタマケアセンターを通してのみ行われます。
- カスタマケアセンターがプリンタの不具合と判断した場合に、サービスを受けることができます。

ご注意：ユーザの扱いが不適切であったために故障した場合は、保障期間中であっても修理は有料となります。詳細については保証書を参照してください。

その他の制限:

- 運搬の時間はお住まいの地域によって異なります。詳しくは、カスタマケアセンターに連絡してご確認ください。
- 出荷配送は、当社指定の配送業者が行います。
- 配送は交通事情などの諸事情によって、遅れる場合があります。
- このサービスは、将来予告なしに変更することがあります。

Aygıtınızı değiştirmek üzere nasıl paketleyeceğinizi hakkında bilgi almak için bkz. [Aygıtı paketlenme](#).

## Call HP Korea customer support

### HP 한국 고객 지원 문의

- 고객 지원 센터 대표 전화  
1588-3003
- 제품가격 및 구입처 정보 문의 전화  
080-703-0700
- 전화 상담 가능 시간:  
평 일 09:00~18:00  
토요일 09:00~13:00  
(일요일, 공휴일 제외)

## Aygıtı göndermek üzere hazırlama

HP Müşteri Desteği'ne başvurduktan veya satın aldığınız yere geri götürdüktan sonra, aygıtı bakım için göndermeniz istenirse, aygıtı geri göndermeden önce aşağıdaki öğeleri kaldırdığınızdan ve sakladığınızdan emin olun:

- Yazıcı kartuşları
- Kontrol paneli kaplaması
- Güç kablosu, USB kablosu ve aygıtı bağlı diğer kablolar
- Giriş tepsisine yüklü kağıt
- Aygıtı yerleştirmiş olabileceğiniz tüm orijinal belgeleri çıkarın

Bu bölüm aşağıdaki konuları içermektedir:

- [Göndermeden önce yazıcı kartuşlarını çıkarma](#)
- [Kontrol paneli kaplamasını çıkarma](#)

### Göndermeden önce yazıcı kartuşlarını çıkarma

Aygıtı iade etmeden önce yazıcı kartuşlarını çıkardığınızdan emin olun.



**Not** Bu bilgiler Japonya'daki müşteriler için geçerli değildir.

### Göndermeden önce yazıcı kartuşlarını çıkarmak için

1. Aygıtı açın ve taşıyıcı boşta kalana ve sessiz olana kadar bekleyin. Aygıt açılmıyorsa, bu adımı atlayın ve 2. adıma geçin.



**Not** Aygıt açılmıyorsa güç kablosunu çıkarabilir ve yazıcı kartuşlarını çıkarmak için taşıyıcıyı elinizle en sağa kadar itebilirsiniz.

2. Yazıcı kartuşu kapağını hafifçe çekerek açın.



3. Yazıcı kartuşlarını baş parmağınız ve işaret parmağınız arasında iyice kavrayarak kendinize doğru çekin ve yuvalarından çıkarın.

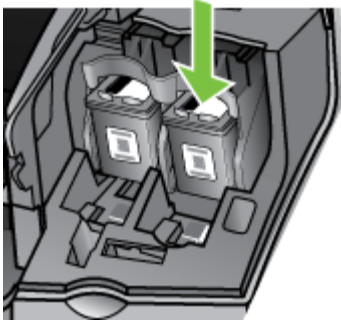

4. Yazıcı kartuşlarının kurumasını önlemek için hava almayan plastik bir kutuya koyup saklayın. HP müşteri desteği çağrı temsilcisi tarafından istenmedikçe kartuşları ile birlikte göndermeyin.
5. Yazıcı kartuşu kapağını kapatın ve taşıyıcının giriş konumuna (sol tarafta) gelmesi için birkaç dakika bekleyin.
6. Tarayıcı boşta kaldıktan ve park etme konumuna geldikten sonra, aygıtı kapatmak için **Güç** düğmesine basın.

### Kontrol paneli kaplamasını çıkarma

Yazıcı kartuşlarını çıkardıktan sonra aşağıdaki adımları tamamlayın.



**Not** Bu bilgiler Japonya'daki müşteriler için geçerli değildir.



**Dikkat uyarısı** Bu adımlardan önce aygıtın fişten çekilmiş olması gerekir.

**Dikkat uyarısı** Gönderilecek yedek aygıtta güç kablosu olmayacaktır. Yedek aygıtı gelinceye dek güç kablosunu güvenli bir yerde saklayın.

### Kontrol paneli kaplamasını çıkarmak için

1. Aygıtı kapatmak için **Güç** düğmesine basın.
2. Güç kablosunu fişten çekin, ardından da aygıtın arkasından çıkartın. Güç kablosunu aygıtla birlikte iade etmeyin.
3. Kontrol paneli ön kaplamasını aşağıda açıklanan şekilde çıkarın:
  - a. OBB kapağını kaldırın.



- b. Kontrol paneli kaplamasını çıkarmak için parmağınızı kullanın veya kontrol paneli kaplamasının sağ üst köşesindeki çıkıntıya ince bir cisim sokun.



4. Kontrol paneli kapağını saklayın. Kontrol paneli kapağını aygıtla birlikte iade etmeyin.

△ **Dikkat uyarısı** Yedek aygıt kontrol paneli kapağı bulunmayabilir. Kontrol paneli kapağını güvenli bir yerde saklayın ve yedek aygıt geldiğinde, kontrol paneli kapağını yeniden takın. Yedek aygıtta kontrol paneli işlevlerini kullanabilmeniz için kontrol paneli kapağını takmanız gerekir.

📄 **Not** Kontrol paneli kaplamasının takılması hakkındaki yönergeler için aygıtla gelen kurulum posterine bakın. Yedek aygıtla, aygıtınızın kurulumu için yönergeler verilebilir.

## Aygıtı paketleme

Aygıtı göndermeye hazırladıktan sonra aşağıdaki adımları tamamlayın.

### Aygıtı paketlemek için

1. Varsa orijinal ya da değişen aygıtla gelen ambalaj malzemelerini kullanarak aygıtı göndermeye hazır hale getirin.

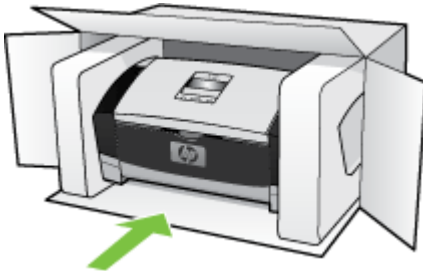

Orijinal ambalaj malzemeleriniz yoksa, lütfen uygun başka ambalaj malzemeleri kullanın. Düzgün olmayan ambalajlama ve/veya taşıma sonucu oluşan nakliyat hasarları garanti kapsamının dışındadır.

2. İade nakliye etiketini kutunun dışına yerleştirin.
3. Kutuda aşağıdakiler bulunmalıdır:
  - Servis personeli için belirtilerin tam açıklaması (yazdırma kalitesi sorunları için verilecek örnekler yararlı olabilir).
  - Garanti süresi kapsamını saptamak için satış fişinin kopyası ya da başka bir satın alma belgesi.
  - Adınız, adresiniz ve gün içinde ulaşılabilceğiniz telefon numarası.



# C Aygıt belirtileri

Ortam ve ortam kullanma belirtileri için bkz: [Desteklenen ortam belirtilerini anlama](#).

Bu bölüm aşağıdaki konuları içermektedir:

- [Fiziksel özellikler](#)
- [Ürün özellikleri ve kapasiteleri](#)
- [Ek özellikler](#)
- [Sistem gereksinimleri](#)
- [Yazdırma belirtileri](#)
- [Kopyalama belirtileri](#)
- [Faks belirtileri](#)
- [Tarama belirtileri](#)
- [Ortam belirtileri](#)
- [Elektrik belirtileri](#)
- [Ses yayılım özellikleri \(ISO 7779 uyarınca ses düzeyleri\)](#)

## Fiziksel özellikler

- Yükseklik: 330,2 mm
- Genişlik: 416,6 mm
- Derinlik: 203,2 mm
- Ağırlık: 5,5 kg

## Ürün özellikleri ve kapasiteleri

Özellik	Kapasite
Bağlanırlık	<ul style="list-style-type: none"><li>• USB 2.0 uyumlu yüksek hız</li><li>• USB ana bilgisayar konektörü yalnızca tam hıza kadar desteklenir.</li></ul>
Yazıcı kartuşları	HP Officejet J3500: Siyah yazıcı kartuşu HP Officejet J3600: Siyah ve üç renkli yazıcı kartuşu
Destek alanları	Tahmini yazıcı kartuşu verimleriyle ilgili daha fazla bilgi için <a href="http://www.hp.com/pageyield/">www.hp.com/pageyield/</a> sitesini ziyaret edin.
Aygıt dilleri	HP PCL 3 gelişmiş
Yazı tipi desteği	ABD yazı tipleri: CG Times, CG Times Italic, Universe, Universe Italic, Courier, Courier Italic, Letter Gothic, Letter Gothic Italic.
Görev döngüsü	Ayda 1000 sayfaya kadar
Kontrol paneli dil desteği Kullanılabilen dil ülkeye/bölgeye göre değişir.	Bulgarca, Hırvatça, Çekçe, Danca, Felemenkçe, İngilizce, Fince, Fransızca, Almanca, Yunanca, Macarca, İtalyanca, Japonca, Kore dili, Norveç dili, Lehçe, Portekizce, Rumence, Rusça, Basitleştirilmiş

(devamı)

Özellik	Kapasite
	Çince, Slovakça, Slovence, İspanyolca, İsveççe, Geleneksel Çince, Türkçe, Ukrayna dili.

## Ek özellikler

### Aygıt belleği

2 MB ROM, 16 MB RAM

## Sistem gereksinimleri



**Not** Mac OS yalnızca HP Officejet J3600 tarafından desteklenir.

Desteklenen işletim sistemleri ve sistem gereksinimleri hakkında en güncel bilgiler için <http://www.hp.com/support/> sitesini ziyaret edin

### İşletim sistemi uyumluluğu

- Windows 2000, Windows XP, Windows XP x64\* (Professional Edition ve Home Edition), Windows Vista



**Not** Windows 2000 için yalnızca yazıcı sürücülerini, tarayıcı sürücülerini ve Araç Kutusu kullanılabilir.

- Mac OS X (10.3, 10.4) (yalnızca HP Officejet J3600)
- Linux

### Minimum gereksinimler

- Windows 2000 Service Pack 4: Intel Pentium II veya Celeron işlemci, 128 MB RAM, 150 MB boş sabit disk alanı
- Windows XP (32 bit) sürümü: Intel Pentium II veya Celeron işlemci, 128 MB RAM, 290 MB boş sabit disk alanı
- Microsoft® Windows® x64: AMD Athlon 64, AMD Opteron, Intel EM64T desteğiyle Intel Xeon işlemci veya Intel EM64T desteğiyle Intel Pentium 4 işlemci, 128 MB RAM, 280 MB boş sabit disk alanı, Microsoft Internet Explorer 6.0
- Windows Vista: 800 MHz 32 bit (x86) veya 64 bit (x64) işlemci, 512 MB RAM, 750 MB boş sabit disk alanı
- Mac OS X (10.3.9 ve daha üstü, 10.4.6 ve daha üstü): 400 MHz Power PC G3 (v10.3.9 ve daha üstü, 10.4.6 ve daha üstü) veya 1.83 GHz Intel Core Duo (10.4.6 ve daha üstü), 256 MB bellek, 500 MB boş sabit disk alanı, QuickTime 5.0 veya daha üstü
- Microsoft Internet Explorer 6.0 (Windows)
- Adobe Acrobat Reader 5 veya sonraki sürümü

### Önerilen gereksinimler

- Windows 2000 Service Pack 4: Intel Pentium III veya daha yüksek bir işlemci, 200 MB RAM, 150 MB boş sabit disk alanı
- Windows XP (32 bit) sürümü: Intel Pentium III veya daha yüksek bir işlemci, 256 MB RAM, 300 MB boş sabit disk alanı
- Microsoft® Windows® XP x64: AMD Athlon 64, AMD Opteron, Intel EM64T desteğiyle Intel Xeon işlemci veya Intel EM64T desteğiyle Intel Pentium 4 işlemci, 256 MB RAM, 300 MB boş sabit disk alanı

- Windows Vista: 1 GHz 32-bit (x86) veya 64-bit (x64) işlemci, 1 GB RAM, 1,1 GB boş sabit disk alanı
- Mac OS X (10.3.9 ve daha üstü, 10.4.6 ve daha üstü): 400 MHz Power PC G4 (v10.3.9 ve daha üstü, 10.4.6 ve daha üstü) veya 1.83 GHz Intel Core Duo (10.4.6 ve daha üstü), 256 MB bellek, 800 MB boş sabit disk alanı, QuickTime 5.0 veya daha üstü
- Microsoft Internet Explorer 6.0 veya daha ileri sürümü
- Adobe Acrobat Reader 5 veya sonraki sürümü

## Yazdırma belirtileri

- Çözünürlük: 1200 x 1200 dpi siyah, 4800 en iyi duruma getirilmiş dpi rengi
- Yöntem: gerektiğinde çalışan termal inkjet
- Dil: Hafif Görüntüleme Aygıtı Arabirim Dili (LIDIL)



**Not** HP Officejet J3500 yalnızca siyah yazıcı kartuşlarını destekler.

## Kopyalama belirtileri

- Dijital görüntü işleme
- Orijinalden 99 kopya çıkarılabilir (modele göre değişir)
- Dijital yaklaştırma: %25'ten %400'e kadar (modele göre değişir)
- Sayfaya Sığdır, ön tarama



**Not** HP Officejet J3500 yalnızca siyah beyaz kopyaları destekler.

Mod	Tür	Tarama çözünürlüğü (dpi)
En İyi	Siyah	en yüksek 600 x 1200
	Renkli	en yüksek 600 x 1200
Normal	Siyah	en yüksek 300 x 300
	Renkli	en yüksek 300 x 300
Hızlı	Siyah	en yüksek 300 x 300
	Renkli	en yüksek 300 x 300

## Faks belirtileri

- Walk-up siyah beyaz ve renkli faks kapasitesi.
- 100'e kadar hızlı arama
- En çok 200 sayfa bellek (modele göre değişir, standart çözünürlükte ITU-T Sınama Görüntüsüne dayalı olarak). Daha karmaşık sayfalar veya daha yüksek çözünürlük daha uzun süre alır ve daha fazla bellek kullanır.
- El ile faks gönderin ve alın.
- Meşgulse beş kez otomatik yeniden arama.
- 1 kez otomatik yanıt yoksa yeniden arama (modele göre değişir).
- Onay ve etkinlik raporları.
- Hata Düzeltme Modu'na sahip CCITT/ITU Grup 3 faks.
- 33,6 Kbps iletim.
- Otomatik faks/telesekreter geçişiyle çalma sayısını algılama.

	Fotoğraf (dpi)	Çok Hassas (dpi)	Hassas (dpi)	Standart (dpi)
Siyah	196 x 203 (8-bit gri tonlama)	300 x 300	196 x 203	196 x 98
Renkli	200 x 200	200 x 200	200 x 200	200 x 200

## Tarama belirtileri

- Görüntü düzenleyici dahildir
- Yerleşik OCR yazılımı, taranan metni otomatik olarak düzenlenebilir metne dönüştürür.
- Tarama hızları belgenin karmaşıklığına göre değişiklik gösterir.
- Twain uyumlu ve WIA uyumlu arabirim
- Çözünürlük: 1200 x 1200 dpi optik, en çok 19.200 dpi geliştirilmiş
- Renk: 16-bit / RGB renk, 48-bit toplam
- Sayfa sayfa beslenen tarayıcı maksimum tarama genişliği 216 mm (8,5 inç), maksimum tarama uzunluğu 356 mm (14 inç)

## Ortam belirtileri

### Çalışma ortamı

Çalışma sıcaklığı: 5° - 40° C (41° - 104° F)

Önerilen çalışma koşulları: 15° - 32° C (59° - 90° F)

Önerilen bağıl nem: % 15 - 80 yoğuşmasız

### Depolama ortamı

Saklama sıcaklığı: -40° - 60° C (-40° - 140° F)

Depolama bağıl nem: 65°C (150°F) sıcaklıkta % 90'a kadar yoğuşmasız

## Elektrik belirtileri

### Güç gereksinimleri

Harici AC adaptör girişi (maks.): 100 - 240 VAC (± %10), 50/60 Hz (± 3Hz)

Sistem DC girişi (maks.): 400 mA'da 15 Vdc veya 16 Vdc; 500 mA'da 32 Vdc

 **Not** Ürünle birlikte verilen AC adaptörü, yukarıdaki sistem DC girişi (maks.) gereksiniminden daha fazla güç sağlayacak şekilde belirtilmiş olabilir.

## Ses yayılım özellikleri (ISO 7779 uyarınca ses düzeyleri)

### HP Officejet J3500

İnternet erişiminiz varsa HP Officejet J3500 aygıtına ilişkin ses bilgilerini HP web sitesinden yardım alabilirsiniz. [www.hp.com/support](http://www.hp.com/support) adresine gidin.

### HP Officejet J3600

- Ses basıncı (hedef olmayan konumda)
  - Renkli yazdırma: LpAd 42 (dBA)
  - Siyah beyaz yazdırma ve kopyalama: LpAd 47 (dBA)
  - Siyah beyaz yazdırma (Hızlı mod): LpAd 52 (dBA)

- Siyah beyaz faks gönderme: LpAd 40 (dBA)
- Boşta: LpAd 21 (dBA)
- Ses gücü
  - Renkli yazdırma: LwAd 5.5 (BA)
  - Siyah beyaz yazdırma ve kopyalama: LwAd 5.9 (BA)
  - Siyah beyaz yazdırma (Hızlı mod): LwAd 6.4 (BA)
  - Siyah beyaz faks gönderme: LwAd 5.3 (BA)
  - Boşta: LwAd 3.3 (BA)



---

# D Düzenleme bilgileri

Aygıt ülkenizde/bölgенizde bulunan yasal düzenleme kurumlarının ürün gereksinimlerini karşılamaktadır.

Bu bölüm aşağıdaki konuları içermektedir:

- [FCC statement](#)
- [Notice to users in Korea](#)
- [VCCI \(Class B\) compliance statement for users in Japan](#)
- [Notice to users in Japan about the power cord](#)
- [RoHS notices \(China only\)](#)
- [Noise emission statement for Germany](#)
- [Notice to users of the U.S. telephone network: FCC requirements](#)
- [Notice to users of the Canadian telephone network](#)
- [Notice to users in the European Economic Area](#)
- [Australia wired fax statement](#)
- [Warning for Australia and New Zealand with phone handset](#)
- [Düzenleyici model numarası](#)
- [Declaration of Conformity](#)
- [Çevre için ürün hizmet programı](#)

## FCC statement

### FCC statement

The United States Federal Communications Commission (in 47 CFR 15.105) has specified that the following notice be brought to the attention of users of this product.

This equipment has been tested and found to comply with the limits for a Class B digital device, pursuant to Part 15 of the FCC Rules. These limits are designed to provide reasonable protection against harmful interference in a residential installation. This equipment generates, uses and can radiate radio frequency energy and, if not installed and used in accordance with the instructions, may cause harmful interference to radio communications. However, there is no guarantee that interference will not occur in a particular installation. If this equipment does cause harmful interference to radio or television reception, which can be determined by turning the equipment off and on, the user is encouraged to try to correct the interference by one or more of the following measures:

- Reorient the receiving antenna.
- Increase the separation between the equipment and the receiver.
- Connect the equipment into an outlet on a circuit different from that to which the receiver is connected.
- Consult the dealer or an experienced radio/TV technician for help.

For further information, contact:

Manager of Corporate Product Regulations  
Hewlett-Packard Company  
3000 Hanover Street  
Palo Alto, Ca 94304  
(650) 857-1501

Modifications (part 15.21)

The FCC requires the user to be notified that any changes or modifications made to this device that are not expressly approved by HP may void the user's authority to operate the equipment.

This device complies with Part 15 of the FCC Rules. Operation is subject to the following two conditions: (1) this device may not cause harmful interference, and (2) this device must accept any interference received, including interference that may cause undesired operation.

## Notice to users in Korea

사용자 안내문(B급 기기)

이 기기는 비업무용으로 전자파 적합 등록을 받은 기기로서, 주거지역에서는 물론 모든 지역에서 사용할 수 있습니다.

## VCCI (Class B) compliance statement for users in Japan

この装置は、情報処理装置等電波障害自主規制協議会（VCCI）の基準に基づくクラスB情報技術装置です。この装置は、家庭環境で使用することを目的としていますが、この装置がラジオやテレビジョン受信機に近接して使用されると受信障害を引き起こすことがあります。

取り扱い説明書に従って正しい取り扱いをして下さい。



## Notice to users in Japan about the power cord

製品には、同梱された電源コードをお使い下さい。  
同梱された電源コードは、他の製品では使用出来ません。

## RoHS notices (China only)

有毒有害物质表						
根据中国《电子信息产品污染控制管理办法》						
零件描述	有毒有害物质和元素					
	铅	汞	镉	六价铬	多溴联苯	多溴联苯醚
外壳和托盘*	0	0	0	0	0	0
电线*	0	0	0	0	0	0
印刷电路板*	X	0	0	0	0	0
打印系统*	X	0	0	0	0	0
显示器*	X	0	0	0	0	0
喷墨打印机墨盒*	0	0	0	0	0	0
驱动光盘*	X	0	0	0	0	0
扫描仪*	X	X	0	0	0	0
网络配件*	X	0	0	0	0	0
电池板*	X	0	0	0	0	0
自动双面打印系统*	0	0	0	0	0	0
外部电源*	X	0	0	0	0	0

0: 指此部件的所有均一材料中包含的这种有毒有害物质, 含量低于SJ/T11363-2006 的限制  
X: 指此部件使用的均一材料中至少有一种包含的这种有毒有害物质, 含量高于SJ/T11363-2006 的限制  
注: 环保使用期限的参考标识取决于产品正常工作的温度和湿度等条件  
\*以上只适用于使用这些部件的产品

### Toxic and hazardous substance table

## Noise emission statement for Germany

### Geräuschemission

LpA < 70 dB am Arbeitsplatz im Normalbetrieb nach DIN 45635 T. 19

## Notice to users of the U.S. telephone network: FCC requirements

### Notice to users of the U.S. telephone network: FCC requirements

This equipment complies with FCC rules, Part 68. On this equipment is a label that contains, among other information, the FCC Registration Number and Ringer Equivalent Number (REN) for this equipment. If requested, provide this information to your telephone company.

An FCC compliant telephone cord and modular plug is provided with this equipment. This equipment is designed to be connected to the telephone network or premises wiring using a compatible modular jack which is Part 68 compliant. This equipment connects to the telephone network through the following standard network interface jack: USOC RJ-11C.

The REN is useful to determine the quantity of devices you may connect to your telephone line and still have all of those devices ring when your number is called. Too many devices on one line might result in failure to ring in response to an incoming call. In most, but not all, areas the sum of the RENs of all devices should not exceed five (5). To be certain of the number of devices you may connect to your line, as determined by the REN, you should call your local telephone company to determine the maximum REN for your calling area.

If this equipment causes harm to the telephone network, your telephone company might discontinue your service temporarily. If possible, they will notify you in advance. If advance notice is not practical, you will be notified as soon as possible. You will also be advised of your right to file a complaint with the FCC. Your telephone company might make changes in its facilities, equipment, operations, or procedures that could affect the proper operation of your equipment. If they do, you will be given advance notice so you will have the opportunity to maintain uninterrupted service. If you experience trouble with this equipment, please contact the manufacturer, or look elsewhere in this manual, for warranty or repair information. Your telephone company might ask you to disconnect this equipment from the network until the problem has been corrected or until you are sure that the equipment is not malfunctioning.

This equipment may not be used on coin service provided by the telephone company.

Connection to party lines is subject to state tariffs. Contact your state public utility commission, public service commission, or corporation commission for more information.

This equipment includes automatic dialing capability. When programming and/or making test calls to emergency numbers:

- Remain on the line and explain to the dispatcher the reason for the call.
- Perform such activities in the off-peak hours, such as early morning or late evening.



**Note** The FCC hearing aid compatibility rules for telephones are not applicable to this equipment.

The Telephone Consumer Protection Act of 1991 makes it unlawful for any person to use a computer or other electronic device, including fax machines, to send any message unless such message clearly contains in a margin at the top or bottom of each transmitted page or on the first page of transmission, the date and time it is sent and an identification of the business, other entity, or other individual sending the message and the telephone number of the sending machine or such business, other entity, or individual. (The telephone number provided might not be a 900 number or any other number for which charges exceed local or long-distance transmission charges.) In order to program this information into your fax machine, you should complete the steps described in the software.

## Notice to users of the Canadian telephone network

### **Note à l'attention des utilisateurs du réseau téléphonique canadien/Notice to users of the Canadian telephone network**

Cet appareil est conforme aux spécifications techniques des équipements terminaux d'Industrie Canada. Le numéro d'enregistrement atteste de la conformité de l'appareil. L'abréviation IC qui précède le numéro d'enregistrement indique que l'enregistrement a été effectué dans le cadre d'une Déclaration de conformité stipulant que les spécifications techniques d'Industrie Canada ont été respectées. Néanmoins, cette abréviation ne signifie en aucun cas que l'appareil a été validé par Industrie Canada.

Pour leur propre sécurité, les utilisateurs doivent s'assurer que les prises électriques reliées à la terre de la source d'alimentation, des lignes téléphoniques et du circuit métallique d'alimentation en eau sont, le cas échéant, branchées les unes aux autres. Cette précaution est particulièrement importante dans les zones rurales.



**Remarque** Le numéro REN (Ringer Equivalence Number) attribué à chaque appareil terminal fournit une indication sur le nombre maximal de terminaux qui peuvent être connectés à une interface téléphonique. La terminaison d'une interface peut se composer de n'importe quelle combinaison d'appareils, à condition que le total des numéros REN ne dépasse pas 5.

Basé sur les résultats de tests FCC Partie 68, le numéro REN de ce produit est 0.0B.

This equipment meets the applicable Industry Canada Terminal Equipment Technical Specifications. This is confirmed by the registration number. The abbreviation IC before the registration number signifies that registration was performed based on a Declaration of Conformity indicating that Industry Canada technical specifications were met. It does not imply that Industry Canada approved the equipment.

Users should ensure for their own protection that the electrical ground connections of the power utility, telephone lines and internal metallic water pipe system, if present, are connected together. This precaution might be particularly important in rural areas.



**Note** The REN (Ringer Equivalence Number) assigned to each terminal device provides an indication of the maximum number of terminals allowed to be connected to a telephone interface. The termination on an interface might consist of any combination of devices subject only to the requirement that the sum of the Ringer Equivalence Numbers of all the devices does not exceed 5.

The REN for this product is 0.0B, based on FCC Part 68 test results.

## Notice to users in the European Economic Area

### Notice to users in the European Economic Area



This product is designed to be connected to the analog Switched Telecommunication Networks (PSTN) of the European Economic Area (EEA) countries/regions.

Network compatibility depends on customer selected settings, which must be reset to use the equipment on a telephone network in a country/region other than where the product was purchased. Contact the vendor or Hewlett-Packard Company if additional product support is necessary.

This equipment has been certified by the manufacturer in accordance with Directive 1999/5/EC (annex II) for Pan-European single-terminal connection to the public switched telephone network (PSTN). However, due to differences between the individual PSTNs provided in different countries, the approval does not, of itself, give an unconditional assurance of successful operation on every PSTN network termination point.

In the event of problems, you should contact your equipment supplier in the first instance.

This equipment is designed for DTMF tone dialing and loop disconnect dialing. In the unlikely event of problems with loop disconnect dialing, it is recommended to use this equipment only with the DTMF tone dial setting.

## Australia wired fax statement

In Australia, the HP device must be connected to Telecommunication Network through a line cord which meets the requirements of the Technical Standard AS/ACIF S008.

## Warning for Australia and New Zealand with phone handset

Warning! This equipment will be inoperable when main power fails.

Warning! The handset ear cap used with this product may attract dangerous objects like pins, staples, or needles. Take care to avoid harm that might occur from the retention of dangerous objects on the ear piece of the handset.

## Düzenleyici model numarası

Yasal tanım amacıyla, ürününüze bir Yasal Model Numarası atanmıştır. Ürününüzün Yasal Model Numarası SDGOB-0604-03'dür. Bu yasal model numarası pazarlama adıyla (HP Officejet J3500 All-in-One series veya HP Officejet J3600 All-in-One series) veya ürün numarasıyla karıştırılmamalıdır.

# Declaration of Conformity



## DECLARATION OF CONFORMITY

according to ISO/IEC 17050-1 and EN17050-1

**Manufacturer's Name:** Hewlett-Packard Company DoC#: SDGOB-0604-rel. 2.1

**Manufacturer's Address:** 16399 West Bernardo Drive  
San Diego CA 92127, USA

**Declares, that the product:**

**Product Name:** HP Officejet 4300 Series, HP Officejet J3600 Series,  
HP Officejet J3500 Series, HP Fax 1250

**Regulatory Model Number:<sup>2)</sup>** SDGOB-0604-01, SDGOB-0604-02, SDGOB-0604-03

**Product Options:** All

**Power Adapter(s):** 0957-2146, 0957-2119

**Conforms to the following Product Specifications:**

**Safety:** IEC 60950-1: 2001 / EN 60950-1: 2001  
UL 60950-1: 2003 / CAN/CSA-22.2 No. 60950-1-03  
NOM 019-SFCI-1993, AS/NZS 60950: 2000, GB4943: 2001

**EMC:** EN 55022:1998 + A1:2000 + A2:2003 / CISPR 22:1998 + A1:2000 + A2:2002 Class B <sup>3)</sup>  
EN 55024:1998 +A1:2001 + A2:2003 / CISPR 24:1997 + A1: 2001 + A2:2002 <sup>3)</sup>  
IEC 61000-3-2: 2000 / EN 61000-3-2: 2000  
IEC 61000-3-3:1994 +A1:2001 / EN 61000-3-3:1995 +A1:2001  
FCC Part 15-Class B/ICES-003, Issue 4 / GB9254: 1998

**Telecom:** TBR 21:1998/ EG201 121: 2000-02  
TBR38:1998 (*SDGOB-0604-01, -03 only*)  
AS/ACIF S002: 2001+A1  
TIA/EIA/968:2001  
FCC Part 68

**Supplementary Information:**

- 1) The product herewith complies with the requirements of the Low Voltage Directive 2006/95/EC, the EMC Directive 2004/108/EC and with the R&TTE Directive 1999/5/EC (Annex II) and carries the CE-marking accordingly. The product was tested in a typical configuration
- 2) For regulatory purpose, this product is assigned a Regulatory Model Number (RMN). This number should not be confused with the product name or number.
- 3) The product was tested in a typical configuration.
- 4) This device complies with part 15 of the FCC rules. Operation is subject to the following two conditions: (1) This device may not cause harmful interference. (2) This device must accept any interference received, including interference that may cause undesired operation.

**For Regulatory Topics only, contact:**

European Contact: Hewlett Packard GmbH, HQ-TRE, Herrenberger Strasse 140,D-71034 Böblingen Germany [www.hp.com/go/certificates](http://www.hp.com/go/certificates)

USA Contact: Hewlett Packard, 3000 Hanover St. Palo Alto 94304, USA 650-857-1501

## Çevre için ürün hizmet programı

Hewlett-Packard, çevreye duyarlı bakış açısıyla kaliteli ürünler sağlama taahhüdünü etmektedir. Bu ürünün tasarımı geri dönüştürmeye uygundur. Yazıcının güvenli bir şekilde işlevlerini yerine getirerek çalışması sağlanırken, olabildiğince az malzeme kullanılmıştır. Kolaylıkla ayırım sağlanması amacıyla malzemeler birbirine benzemeyecek şekilde tasarlanmıştır. Malzemeleri birbirine bağlayan parçalar ve diğer bağlantıların yeri kolayca bulunabilir, erişilebilir ve en bilinen aletler kullanılarak çıkarılabilir. Önemli parçalar, kolayca çıkarılıp onarılabilmeleri için, kolay bir şekilde erişilebilecek biçimde tasarlanmıştır.

Daha fazla bilgi için aşağıdaki adresteki HP's Commitment to the Environment Web sitesini ziyaret edin:

[www.hp.com/hpinfo/globalcitizenship/environment/index.html](http://www.hp.com/hpinfo/globalcitizenship/environment/index.html)

Bu bölüm aşağıdaki konuları içermektedir:

- [Kağıt kullanımı](#)
- [Plastik](#)
- [Malzeme güvenlik bilgi formları](#)
- [Geri dönüştürme programı](#)
- [HP inkjet sarf malzemeleri geri dönüşüm programı](#)
- [Avrupa Birliği'ndeki evlerdeki atık donanımın kullanıcılar tarafından atılması](#)
- [Enerji tüketimi](#)

### Kağıt kullanımı

Bu ürün, DIN 19309 ve EN 12281:2002'ye göre geri dönüşümlü kağıt kullanımı için uygundur.

### Plastik

25 gramın üzerindeki dönüştürülebilir plastik parçalar, uluslararası standartlara göre işaretlenerek, ürünün kullanım ömrü sona erdiğinde geri dönüşüm için belirlenmeleri kolaylaştırılmıştır.

### Malzeme güvenlik bilgi formları

Malzeme güvenlik veri sayfaları (MSDS) HP'nin Web sitesinden sağlanabilir:

[www.hp.com/go/msds](http://www.hp.com/go/msds)

### Geri dönüştürme programı

HP, birçok ülkede/bölgede artan sayıda ürün iade ve geri dönüştürme programları sunar ve dünya çapında en büyük elektronik geri dönüştürme merkezlerinin bazılarıyla ortaklıktır. HP, en popüler ürünlerinin bazılarını yeniden satarak kaynakları korur. Genel olarak HP ürünlerinin geri dönüşümüyle ilgili daha fazla bilgi için şu adresi ziyaret edin:

[www.hp.com/hpinfo/globalcitizenship/environment/recycle/](http://www.hp.com/hpinfo/globalcitizenship/environment/recycle/)

### HP inkjet sarf malzemeleri geri dönüşüm programı

HP, kendini çevreyi korumaya adanmıştır. HP Inkjet Malzemeleri Geri Dönüşüm Programı, pek çok ülkede/bölgede uygulanmaktadır ve kullanılmış yazıcı kartuşlarınızı ve mürekkep kartuşlarınızı ücretsiz olarak toplar. Daha fazla bilgi için şu Web sitesine gidin:

[www.hp.com/hpinfo/globalcitizenship/environment/recycle/](http://www.hp.com/hpinfo/globalcitizenship/environment/recycle/)



### **Enerji tüketimi**

Bu ürün, güç tüketimini azaltacak ve ürün performansından taviz vermeden doğal kaynaklardan tasarruf etmeyi sağlayacak şekilde tasarlanmıştır. Ürün, hem çalışma sırasında hem de aygıt kullanılmadığında toplam enerji tüketimini azaltacak şekilde tasarlanmıştır. Güç tüketimiyle ilgili özel bilgiler, aygıtla birlikte gelen basılı belgede bulunabilir.



# Dizin

## Simgeler / Sayısal öğeler

- 10 x 15 cm fotoğraf kağıdı
  - kopyala 40
  - yerleştirme 26
- 4 x 6 inç fotoğraf kağıdı
  - kopyala 40
- 4 x 6 inç fotoğraf kağıdı,
  - yerleştirme 26

## A

- A4 kağıt, yerleştirme 24
- abone kimlik kodu 67
- açık düğmesi 13
- açık görüntüler, sorun giderme
  - kopyalar 132
  - taramalar 136
- açıklaştır
  - fakslar 59
  - kopya 43
- ADF (otomatik belge besleyici)
  - orijinaleri yerleştirme 20
- ADSL, faks kurulumu
  - paralel telefon sistemleri 83
- ağlar
  - güvenlik duvarları, sorun giderme 124
  - Mac OS kurulumu 105
  - paylaşma, Windows 104
- Araç Kutusu (Windows)
  - açma 77
  - hakkında 76
  - Hizmetler sekmesi 77
  - Tahmini Mürekkep Düzeyi sekmesi 77
  - yönetici ayarları 76
- arama izleme 56
- arama türü, ayar 69
- arka erişim bölmesi
  - resim 11
- asetat kağıtları
  - kopyalama 41
  - yerleştirme 29
- asetatlar 22
- ayarlar
  - düğme 12

- faks 58
- hız, faks 69
- kontrol paneli 16
- kopyalama 39
- sürücü 35
- tarama 49
- yönetici 76
- Aygıt Hizmetleri sekmesi 77
- aygıtı gönderme 161
- aygıtı paketleme 163
- aygıtı paylaşma
  - Mac OS 105
  - Windows 104
- ayırıcı zil sesi
  - değiştirme 68
  - paralel telefon sistemleri 85
- aylık sayfa sayısı (görev döngüsü) 165

## B

- bağlantı noktaları, belirtiler 165
- bağlantılar
  - bulunan özellikler 13
- bakım
  - beyaz şeridi temizle 121
  - cam şeridi temizle 120
  - yazıcı kartuşlarını değiştirme 110
  - yazıcı kartuşlarını hizalama 114
  - yazıcı kartuşlarını temizleme 115
- baskı kalitesi
  - sorun giderme 126
- başlangıç kılavuzu 9
- başlat renkli 13
- başlık, faks 67
- baud hızı 69
- belgeler 9
- belirtiler
  - çalışma ortamı 168
  - depolama ortamı 168
  - elektrik 168
  - fiziksel 165

- ortamlar 22
- sistem gereksinimleri 166
- bellek
  - belirtiler 166
  - faksları kaydetme 61
  - faksları silme 63
  - faksları yeniden yazdırma 62
- benioku 9
- beyaz bant ve şeritler, sorun giderme
  - kopyalar 132
- beyaz bant veya şeritler, sorun giderme
  - taramalar 136
- beyaz şerit, temizleme 121
- beyaz şeritler veya tanecikler, sorun giderme
  - kopyalar 133
- bilgisayar modemi
  - faks ve sesli mesajla paylaşılan (paralel telefon sistemleri) 100
  - faks ve telesekreterle paylaşılan (paralel telefon sistemleri) 96
  - faksla paylaşılan (paralel telefon sistemleri) 88
  - faksla ve sesli hatla paylaşılan (paralel telefon sistemleri) 91
- boş sayfalar, sorun giderme
  - kopyalama 131
  - tarama 136
  - yazdırma 125
- boyut
  - sorun giderme kopyalama 132
  - taramalar, sorun giderme 136
- C**
  - cam şerit
    - temizle 120
  - customer support
    - Korea 161

## Ç

- çalışma ortamı belirtilmeleri 168
- çevirmeli modem
  - faks ve sesli mesajla paylaşılan (paralel telefon sistemleri) 100
  - faks ve telesekreterle paylaşılan (paralel telefon sistemleri) 96
  - faksla paylaşılan (paralel telefon sistemleri) 88
  - faksla ve sesli hatla paylaşılan (paralel telefon sistemleri) 91
- çevirmeli ses sinaması, başarısız 141
- çift taraflı yazdırma 36
- çıkış tepsi yeri 10
- çizgiler
  - kopyalar, sorun giderme 132
  - taramalar, sorun giderme 136
- çizgiler, sorun giderme
  - kopyalar 132
  - tarama 136
- çoklu besleme, sorun giderme 131
- Çözüm Merkezi 17
- çözünürlük, faks 58

## D

- Daha Açık/Daha Koyu 12
- darbeli arama 69
- Declaration of Conformity (DOC) 177
- depolama ortamı belirtilmeleri 168
- destek. *bkz:* müşteri desteği
- destek süreci 157
- destek süresinden sonra 160
- desteklenen işletim sistemleri 166
- desteklenen yazı tipleri 165
- dil, yazıcı 165
- DOC 177
- doğru bağlantı noktası sinaması, faks 138
- donanım, faks kurulumu sinaması 137

- DSL, faks kurulumu
  - paralel telefon sistemleri 83
- durum
  - mesajlar 15
  - sarf malzemeleri 75
- düğmeler, kontrol paneli 12
- düzenleme
  - OCR programında metin 49
  - taranan görüntüler 49
- düzenleme bilgileri 171
- düzenleyici model numarası 176

## E

- ECM. *bkz:* hata düzeltme modu
- eksik çizgi veya noktalar, sorun giderme 130
- eksik veya yanlış bilgiler, sorun giderme 125
- elektrik belirtilmeleri 168
- elle faks gönderme
  - alma 61
  - gönderme 52, 53
- en iyi kopyalama kalitesi 41
- engellenen faks numaraları
  - kurulum 65
- erişilebilirlik 4
- etiketler
  - yerleştirme 29

## F

- faks
  - açıklaştırma veya koyulaştırma 59
  - alma 60
  - alma sırası 63
  - alma, sorun giderme 143, 145
  - arama izleme 56
  - arama türü, ayar 69
  - ayarlar 78
  - ayarlar 58
  - ayarlar, değiştirme 67
  - ayırt edici zil sesi kurulumu (paralel telefon sistemleri) 85
  - ayırt edici zil sesi, ton değiştirme 68
  - ayrı hat kurulumu (paralel telefon sistemleri) 83

- başlık 67
- belirtilmeler 167
- bellekten silme 63
- birden çok alıcıya gönderme 56
- çevirmeli ses sinaması, başarısız 141
- çözünürlük 58
- DSL, kurulum (paralel telefon sistemleri) 83
- duraklatma 18
- düğme 12
- elle alma 61
- fotoğraf 57
- gelen faksları yedekleme 61
- gönderme 51
- gönderme, sorun giderme 143, 144, 147
- günlük, yazdırma 72
- hat durum sinaması, başarısız 142
- hata düzeltme modu 60, 68
- hata raporları 72
- hız 69
- hızlı arama girişleri, ayarlama 32
- hızlı arama grupları, ayarlama 32
- iletme 63
- Internet, üzerinden 70
- ISDN hattı, kurulum (paralel telefon sistemleri) 85
- kağıt boyutu 64
- karşılık 59
- koyulaştırma veya açıklaştırma 59
- kurulum türleri 80
- kurulumu sinama 70
- küçültme 64
- metin ve simge girme 18
- modem ve sesli hat, paylaşımlı (paralel telefon sistemleri) 91
- modem ve sesli mesaj, paylaşımlı (paralel telefon sistemleri) 100
- modem ve telesekreter, paylaşımlı (paralel telefon sistemleri) 96
- modem, paylaşımlı (paralel telefon sistemleri) 88

- monitörden arama 53  
 numaraları engelleme 65  
 onaylama raporları 71  
 otomatik yanıt 67  
 paralel telefon sistemleri  
 79  
 paylaşılan telefon hattı  
 kurulumu (paralel telefon  
 sistemleri) 86  
 PBX sistemi, kurulum  
 (paralel telefon  
 sistemleri) 85  
 plan 55  
 priz sınavı, başarısız  
 138  
 raporlar 71  
 sesli mesaj, kurulum (paralel  
 telefon sistemleri) 87  
 sınav başarısız 137  
 sorun giderme 137  
 telefon kablosu bağlantısı  
 sınavı, başarısız 138  
 telefon kablosu çok kısa  
 148  
 telefon kablosu türü  
 sınavı, başarısız 140  
 telesekreter sorun  
 giderme 148  
 telesekreter, kurulum  
 (paralel telefon  
 sistemleri) 95  
 varsayılan ayarlar 60  
 yanıt modu 12, 67  
 yanıtlamadan önceki zil  
 sayısı 67  
 yeniden arama  
 seçenekleri 69  
 yeniden yazdırma 62  
 faks alma  
 elle 61  
 iletme 63  
 numaraları engelleme 65  
 otomatik olarak 60  
 otomatik yanıt modu 67  
 yanıtlamadan önceki zil  
 sayısı 67  
 faks alma sırası 63  
 faks bağlantı noktası, yeri 11  
 Faks Çözünürlüğü 12  
 faks gönderme  
 arama izleme 56  
 bellekten 54  
 birden çok alıcı 56  
 elle 52  
 monitörden arama 53  
 plan 55  
 renkli faks 57  
 temel faks 52  
 Faks menüsü 15  
 faks planlama 55  
 faks yayınlama  
 gönderme 56  
 faksı küçültme 64  
 faksı otomatik küçültme 64  
 faksları alma  
 sıralama 63  
 sorun giderme 143, 145  
 faksları bellekten silme 63  
 faksları gönderme  
 sorun giderme 143, 144,  
 147  
 faksları iletme 63  
 fax  
 telesekreter ve modem,  
 paylaşımlı (paralel telefon  
 sistemleri) 96  
 FoIP 70  
 fotoğraf  
 faks 57  
 fotoğraf kağıdı  
 kopyalama 41  
 yerleştirme 26  
 fotoğraf ortamı  
 yönergeler 22  
 fotoğraflar  
 kopyaları geliştirme 44  
 taramaları düzenleme 49  
**G**  
 garanti 156, 160  
 gelen faksları yedekleme 61  
 geri dönüşüm  
 mürekkep kartuşları 178  
 görev döngüsü 165  
 görüntüleme  
 hızlı arama girişleri 33  
 grafik  
 kopyalarda tam  
 doldurulmamış 133  
 grafikler  
 mürekkep doldurmuyor  
 128  
 orijinal taramadan farklı  
 görünüyor 136  
 graphics  
 eksik çizgi veya noktalar  
 130  
 gruplar, hızlı arama  
 ayarlama 32  
 güç  
 belirtilmeler 168  
 sorun giderme 123  
 güç girişi, yeri 11  
 günlük, faks  
 yazdırma 72  
 güvenlik duvarları, sorun  
 giderme 124  
**H**  
 hacim  
 OBB 20  
 tepesiler 23  
 hat durum sınavı, faks 142  
 hata düzeltme modu 60  
 hata düzeltme modu, faks 68  
 hata mesajları  
 kontrol paneli 16  
 TWAIN kaynağı  
 etkinleştirilemiyor 135  
 hata raporları, faks 72  
 Hewlett-Packard Company  
 bildirimleri 4  
 hız  
 kopyala 41  
 sorun giderme yazdırma  
 124  
 tarayıcı sorun giderme  
 134  
 hızlı arama  
 faks gönderme 52  
 faks numaraları,  
 ayarlama 32  
 gruplar, ayarlama 32  
 tek tuşla arama düğmeleri  
 13  
 yazdırma ve görüntüleme  
 33  
 Hızlı Arama  
 düğme 12  
 hızlı kopya kalitesi 41  
 Hizmetler sekmesi, Araç Kutusu  
 (Windows) 77  
 HP Çözüm Merkezi 17  
 HP Photosmart Studio  
 taramaları programlara  
 gönderme 48

- HP Photosmart Yazılımı  
taramaları programlara  
gönderme 48
- HP Printer Utility (Mac OS)  
açma 77  
paneller 78  
yönetici ayarları 76
- I**
- Internet  
faks, kullanma 70
- ISDN hattı, faksla kurulum  
paralel telefon sistemleri  
85
- ısı belirtilmeleri 168
- ışıklar, kontrol paneli 12
- i**
- iki taraflı baskı 36
- iki yüze, yazdırma açık 36
- iptal  
düğme 13  
kopyalama 45  
tarama 49  
yazdırma işi 37
- iptal etme  
planlanan faks 55
- istenmeyen faks modu 65
- işlemci özellikleri 166
- işler  
ayarlar 16
- izleme araçları 75
- K**
- kağıt  
boyut, faks için ayarlama  
64  
legalden mektuba  
kopyalama 43  
önerilen kopyalama türleri  
41  
sıkışmalar 150, 151
- kağıt besleme sorunları, sorun  
giderme 130
- kağıt boyutu  
kopya ayarı 40
- kağıt sıkışması  
kullanılmayacak ortamlar  
21
- kalite, kopyalama 41
- kalite, sorun giderme  
kopyalama 132
- tarama 135  
yazdırma 126
- karşıtlık, faks 59
- kartlar  
tepsi destekleme 23  
yönergeler 22
- kartuşlar. *bkz:* yazıcı kartuşları  
kaydetme  
bellekteki fakslar 61  
varsayılan ayarlar 16
- kenar boşlukları  
ayar, belirtilmeler 24
- kesik sayfalar, sorun giderme  
125
- kıvrılma, sorun gideme  
kopyalama 133
- kıvrılma, sorun giderme  
tarama 136  
yazdırma 130
- konektörler, bulma 11
- kontrol paneli  
ayarlar, değiştirme 16  
düğmeler 12  
faks gönderme 52  
ışıklar 12  
kaplama, çıkarma 162  
kopyalama kaynağı 39  
menüler 15  
mesajlar 15  
metin ve simge girme 18  
tarama kaynağı 47  
taramaları programlara  
gönder 48  
yeri 10  
yönetici ayarları 76
- kopya küçült/büyüt  
letter kağıda sığdır 43  
letter ya da A4 kağıda  
sığacak şekilde yeniden  
boyutlandırma 42
- kopya sayısı 40
- kopyala  
düğme 12  
fotoğraf, geliştir 44  
hız 41  
kağıt boyutu 40  
kalite 41  
kopya sayısı 40  
metin, geliştir 44
- kopyalama  
açık alanları geliştirme 44  
ayarlar 39  
belirtilmeler 167
- iptal 45  
kağıt türleri, önerilen 41  
kalite 132  
kontrol panelinden 39  
küçült 43  
legalden mektuba 43  
sorun giderme 131
- Kopyalama menüsü 15
- kopyalarda dikey şeritler, sorun  
giderme 132
- kopyalarda soluk şeritler, sorun  
giderme 132
- kopyalarda tanecikler veya  
beyaz şeritler, sorun  
giderme 133
- koyu görüntüler, sorun giderme  
kopyalar 132  
taramalar 136
- koyulaştır  
fakslar 59  
kopya 43
- kurulum  
ayırt edici zil sesi 68  
ayırt edici zil sesi (paralel  
telefon sistemleri) 85  
ayrı faks hattı (paralel telefon  
sistemleri) 83  
bağlantı türleri 13  
bilgisayar modemi (paralel  
telefon sistemleri) 88  
bilgisayar modemi ve sesli  
hat (paralel telefon  
sistemleri) 91  
bilgisayar modemi ve sesli  
mesaj (paralel telefon  
sistemleri) 100  
bilgisayar modemi ve  
telesekreter (paralel  
telefon sistemleri) 96  
DSL (paralel telefon  
sistemleri) 83  
faks 78  
faks senaryoları 80  
faks, paralel telefon  
sistemleri ile 79  
faksı sınaama 70  
ISDN hattı (paralel telefon  
sistemleri) 85  
paylaşılan telefon hattı  
(paralel telefon  
sistemleri) 86  
PBX sistemi (paralel telefon  
sistemleri) 85

sesli mesaj (paralel telefon sistemleri) 87  
 sesli mesaj ve bilgisayar modem (paralel telefon sistemleri) 100  
 telesekreter (paralel telefon sistemleri) 95  
 Windows 103  
 kurulum posterleri 9

**L**

legal boyutlu kağıt kopyala 40  
 legal kağıt yerleştirme 24  
 letter kağıt kopyalama 41  
 yerleştirme 24

**M**

Mac OS  
 aygıtı paylaşma 105  
 HP Photosmart Studio 17  
 HP Printer Utility 77  
 özel ve özel boyutlu ortamlara yazdırma 31  
 sistem gereksinimleri 166  
 yazdırma ayarları 36  
 yazıcı paylaşma 106  
 yazılımı kaldırma 108  
 yazılımı yükleme 105  
 menüler, kontrol paneli 15  
 metin kontrol panelinden girme 18  
 kopyalarda leke 133  
 kopyalarda tam doldurulmamış 133  
 kopyaları geliştirme 44  
 net olmayan kopyalar, sorun giderme 133  
 net olmayan taramalar 136  
 sorun giderme 125, 128, 130  
 taramada eksik, sorun giderme 134  
 taramadan sonra düzenlenemiyor, sorun giderme 134

modem  
 faks ve sesli mesajla paylaşılan (paralel telefon sistemleri) 100  
 faks ve telesekreterle paylaşılan (paralel telefon sistemleri) 96  
 faksla paylaşılan (paralel telefon sistemleri) 88  
 faksla ve sesli hatla paylaşılan (paralel telefon sistemleri) 91  
 monitörden arama 53  
 mürekkep bulaşması, sorun giderme 128  
 müşteri desteği elektronik 156  
 garanti 160  
 telefon desteği 157

**N**

nem belirtileri 168  
 nokta veya çizgiler, sorun giderme kopyalar 132  
 noktalar, sorun giderme tarama 136  
 normal kopyalama kalitesi 41

**O**

OBB (otomatik belge besleyici) desteklenen ortam boyutları 22  
 hacim 20  
 OCR sorun giderme 134  
 taranan belgeleri düzenleme 49  
 OK düğmesi 13  
 onay raporları, faks 71  
 orijinaler OBB'ye yerleştirme (otomatik belge besleyici) 20  
 tarama 47  
 taramaları düzenleme 49  
 ortam besleme sorunlarını giderme 130  
 desteklenen boyutlar 22  
 desteklenen türler ve ağırlıklar 23

dupleksleme 36  
 HP, sipariş 153  
 kıvrılan sayfalar 130  
 OBB kapasitesi 20  
 özel boyutlu ortama yazdırma 30  
 seçme 21  
 tepsiye yerleştirme 24  
 ortam belirtileri 168  
 ortamlar belirtiler 22  
 otomatik belge besleyici (ADF) orijinaleri yerleştirme 20  
 otomatik belge besleyici (OBB) desteklenen ortam boyutları 22  
 hacim 20

**Ö**

önemli hata mesajları 16  
 özel boyutlu ortam yazdırma 30  
 yönergeler 22  
 özellikler işlemci ve bellek 166  
 ses yayımları 168

**P**

paralel telefon sistemleri ayırt edici zil sesi kurulumu 85  
 ayrı hat kurulumu 83  
 DSL kurulumu 83  
 ISDN kurulumu 85  
 kurulum türleri 80  
 modem kurulumu 88  
 modem ve sesli mesaj kurulumu 100  
 modem ve telesekreter kurulumu 96  
 olan ülkeler/bölgeler 79  
 paylaşılan hat kurulumu 86  
 PBX kurulumu 85  
 sesli hatla paylaşılan modem kurulumu 91  
 telesekreter kurulumu 95  
 paylaşım 13  
 PBX sistemi, faksla kurulum paralel telefon sistemleri 85  
 PCL 3 desteği 165

Photosmart Studio  
taramaları programlara  
gönderme 48  
Photosmart Yazılımı  
taramaları programlara  
gönderme 48  
priz sınaması, faks 138

## R

raporlar  
faks sınaması başarısız  
137  
hata, faks 72  
onay, faks 71  
renkler  
cansız veya donuk 128  
siyah beyaz yazdırma, sorun  
giderme 129  
soluk 129  
sorun giderme 129  
yanlış 129  
renkli  
faks 57  
kopya 44  
renkli kopyalama 39  
renkli metin ve OCR 49

## S

sağ ok 13  
sarf malzemeleri  
çevrimiçi sipariş etme 153  
durum 75  
verim bilgileri 165  
sayfaya sığdır 42  
seri telefon sistemleri  
kurulum türleri 80  
olan ülkeler/bölgeler 79  
ses basıncı 168  
ses bilgileri 168  
ses yayımları 168  
sesli mesaj  
faks ve bilgisayar modemiyle  
kurulum (paralel telefon  
sistemleri) 100  
faksla kurulum (paralel  
telefon sistemleri) 87  
setup  
telesekreter ve modem  
(paralel telefon  
sistemleri) 96  
sıkışmalar, kağıt 151  
simgeler, girme 18

sınamalar, faks  
faks telefon kablosu türü  
sınaması başarısız 140  
sinamala, faks  
başarısız 137  
sinamalar, faks  
bağlantı noktası,  
başarısız 138  
çevirmeli ses, başarısız  
141  
donanım, başarısız 137  
faks hattı durum 142  
kurulum 70  
telefon prizi 138  
sistem gereksinimleri 166  
siyah başlat 12  
siyah beyaz sayfalar  
faks 51  
sorun giderme 129  
siyah-beyaz sayfalar  
kopyalama 39  
siyah nokta veya çizgiler, sorun  
giderme  
kopyalar 132  
tarama 136  
sol ok 13  
soluk kopyalar 132  
sorun gideme  
kıvrılan kopyalar 133  
sorun giderme  
anlamsız karakterler  
yazdırılıyor 127  
baskı kalitesi 126  
birden çok sayfa alınıyor  
131  
boş sayfa yazdırılıyor 125  
eksik çizgi veya noktalar  
130  
eksik veya yanlış bilgiler  
125  
faks 137  
faks çevirmeli ses sınaması  
başarısız 141  
faks donanımı sınaması  
başarısız 137  
faks hattı sınaması  
başarısız 142  
faks priz sınaması,  
başarısız 138  
faks sınamaları 137  
faks telefon kablosu  
bağlantısı sınaması  
başarısız 138

faksları alma 143, 145  
faksları gönderme 143,  
144, 147  
güç 123  
güvenlik duvarları 124  
hiçbir şey yazdırılmıyor  
124  
ipuçları 123  
kağıt besleme sorunları  
130  
kesik sayfalar, yanlış metin  
veya grafik yerleşimi  
125  
kıvrılan sayfalar 130  
kontrol paneli mesajları 15  
kopyalama 131  
kopyalama kalitesi 132  
mürekkep bulaşması 128  
mürekkep metin veya  
grafikleri doldurmuyor  
128  
ortam tepside alınmıyor  
130  
renkler 128, 129  
sıkışmalar, kağıt 151  
soluk renkler 129  
tarama 133  
tarama kalitesi 135  
telefon kablosu türü  
sınaması 140  
telesekreterler 148  
yavaş yazdırma 124  
yazdırma 123  
yükleme 148  
sürdürülebilir çevre programı  
178  
sürücü  
ayarlar 35  
garanti 156  
sürüm 157  
sürüm notları 9

## T

tarama  
ayarlar 49  
görüntüleri düzenleme 49  
hata mesajları 135  
iptal 49  
kalite 135  
kontrol panelinden 47  
OCR 49  
programa gönderme 47  
sorun giderme 133

tarama belirtileri 168  
 tarama düğmesi 12  
 TWAIN uyumlu veya WIA uyumlu bir programdan 48  
 yavaş 134  
 tarama camı  
 şeridi temizle 120  
 Tarama menüsü 15  
 taramalar gönderme programa 47  
 taramalarda şeritler, sorun giderme 136  
 taramaları gönderme OCR için 49  
 sorun giderme 133  
 tarayıcı  
 temizleme 120  
 tebrik kartları, yerleştirme 29  
 tek tuşla hızlı arama düğmeleri 13  
 teknik bilgiler  
 faks belirtileri 167  
 kopyalama belirtileri 167  
 tarama belirtileri 168  
 telefon desteği 158  
 telefon desteği süresi destek süresi 158  
 telefon hattı, yanıtama zil tonu 68  
 telefon kablosu  
 doğru bağlantı noktasına takılı sınıması başarısız 138  
 doğru tür sınıması başarısız 140  
 uzatma 148  
 telefon prizi, faks 138  
 telefon, faks gönderme kaynağı alma 61  
 gönderme 52  
 gönderme, 52  
 telefonla müşteri desteği 157  
 telesekreter  
 faks sesleri kaydediliyor 148  
 faks ve modemle kurulum 96  
 faksla kurulum (paralel telefon sistemleri) 95  
 temizle  
 beyaz şerit 121

cam şerit 120  
 yazıcı kartuşu mürekkep püskürtme ucu alanı 118  
 temizleme  
 dış yüzey 122  
 tarayıcı 120  
 yazıcı kartuşları 115  
 yazıcı kartuşu temas noktaları 116  
 tepsiler  
 besleme sorunlarını giderme 130  
 desteklenen ortam boyutları 22  
 desteklenen ortam türleri ve ağırlıklar 23  
 hacimler 23  
 kağıt kılavuzları resmi 10  
 ortam yerleştirme 24  
 yeri 10  
 tonlu arama 69  
 tuş takımı 13  
 tuş takımı, kontrol paneli metin ve simge girme 18  
 TWAIN  
 kaynak etkinleştirilemiyor 135  
 tarama kaynağı 48

**U**  
 USB bağlantısı  
 bağlantı noktası, yeri 10, 11  
 belirtiler 165  
 bulunan özellikler 13  
 kurulum Mac OS 105  
 kurulum Windows 103  
 uyarı ışığı 12  
 uyarı mesajları 16

**V**  
 varsayılan ayarlar  
 faks 60  
 kontrol paneli 16  
 kopyalama 40  
 sürücü 35  
 yazdırma 35  
 voltaj belirtileri 168

**W**

Web siteleri  
 Apple 106  
 Avrupa yazıcı kartuşları 153  
 çevre programları 178  
 erişilebilirlik bilgileri 4  
 müşteri desteği 156  
 sarf malzemeleri sipariş etme 153  
 sarf malzemesi verim bilgileri sayfası 165  
 WIA (Windows Image Application), tarama kaynağı 48  
 Windows  
 aygıtı paylaşma 104  
 dupleksleme 36  
 HP Çözüm Merkezi 17  
 HP Photosmart Yazılımı 17  
 özel ve özel boyutlu ortamlara yazdırma 30  
 sistem gereksinimleri 166  
 yazdırma ayarları 35  
 yazılım yükleme 103  
 yazılımı kaldırma 107  
 Windows Image Application (WIA), tarama kaynağı 48

**Y**

yanıtama zil tonu  
 değiştirme 68  
 paralel telefon sistemleri 85  
 yanıtlamadan önceki zil sayısı 67  
 yardım  
 düğme 12  
*ayrıca bkz:* müşteri desteği  
 yavaş yazdırma, sorun giderme 124  
 yazdırma  
 ayarlar 35  
 çift taraflı 36  
 faks raporları 71  
 fakslar 62  
 fax logs 72  
 hızlı arama girişleri 33  
 iptal 37  
 sorun giderme 123  
 yavaş 124

- yazdırma sürücüsü
  - ayarlar 35
- yazıcı kartuşları
  - çevrimiçi sipariş etme 153
  - çıkarma 161
  - değiştirme 110
  - desteklenen 109, 165
  - durum 75
  - garanti 156
  - hizalama 114
  - mürekkep püskürtme ucu
    - alanını temizle 118
  - parça adları 110
  - parça numaraları 153
  - temas noktalarını
    - temizleme 116
  - temizleme 115
  - tutma 110
  - verim bilgileri 165
  - yeri 11
- yazıcı kartuşlarını çıkarma 161
- yazıcı kartuşlarını değiştirme 110
- yazıcı kartuşlarını hizalama 114
- yazıcı kartuşu kapağı, yeri 11
- yazıcı sürücüsü
  - ayarlar 35
  - garanti 156
  - sürüm 157
- yazılım
  - bağlantı türleri 13
  - garanti 156
  - HP Photosmart 17
  - Mac OS'den kaldırma 108
  - Mac OS'ye yükleme 105
  - OCR 49
  - Windows'ta yükleme 103
  - Windows'tan kaldırma 107
- yazılımı kaldırma
  - Mac OS 108
  - Windows 107
- Yeniden Ara/Duraklat 12
- yeniden arama seçenekleri,
  - ayar 69
- yeniden yazdırma
  - bellekteki fakslar 62
- yerleştirme
  - 10 x 15 cm fotoğraf
    - kağıdı 26
  - 4 x 15,24 cm fotoğraf
    - kağıdı 26
- A4 kağıt 24
- asetat kağıtları 29
- dizin kartları 27
- etiketler 29
- legal kağıt 24
- letter kağıt 24
- OBB'de orijinaler (otomatik belge besleyici) 20
- tam boyutlu kağıt 24
- tebrik kartları 29
- ütüyle aktarmalar 29
- zarflar 28
- yönetici
  - ayarlar 76
- yükleme
  - Mac OS için yazılım 105
  - sorun giderme 148
  - Windows için yazılım 103

## Z

- zarflar
  - tepsi destekleme 23
  - yerleştirme 28
  - yönergeler 22





© 2007 Hewlett-Packard Development Company, L.P.

[www.hp.com/support](http://www.hp.com/support)

